



MOBeduc
MOBILIARIO ESCOLAR

CATÁLOGO
COMPLETO

MOBILIARIO
ESCOLAR





Si usted a elegido este catálogo, en primer lugar nos gustaría agradecerle su interés; sin duda, en él va a poder apreciar no solamente un conjunto de artículos d egran calidad, sino soluciones que le posibilitarán dar la mejor respuesta a todas sus necesidades.

En **MOBeduc** fabricamos el mejor producto del mercado, dentro de nuestro entorno infantil y escolar, pero lo que nos gustaría transmitirle es una filosofía que va mucho más allá, y que queda reflejada en todo aquello que hacemos: vivimos la educación infantil como un reto, y como un sector debemos proteger y cuidar.

Por ello, en nuestro catálogo podrá apreciar el mayor número de modelos del mercado, cerca de 400 productos referenciados, aun siendo esto solo una parte; nuestras soluciones nacen de la división de asesoramiento, donde podremos proyectar su Centro infantil, diseñándole las mejores soluciones para el uso de su espacio.

Y, dentro de esas soluciones, en caso de que lo necesitara, somos capaces de fabricar su mobiliario a medida.

Le invitamos a que observe todos los contenidos, insertados en este catálogo, y que, en caso de que sean de su interés, se ponga en contacto con nosotros, con el fin de ampliarle la información.

Desde **MOBeduc** nos queda agradecerle, una vez más, su confianza, y nos guataría que usted formara parte de nuestros clientes, para demostrarle hasta donde podemos llegar cuando aunamos tres conceptos clave como son la eficacia, el rendimiento y la pedagogía.

Porque nuestro mobiliario está argumentado pedagógicamente.

GRACIAS

ÍNDICE

Pág.
14



MOBILIARIO
AULAS

Pág.
118



MOBILIARIO
PROFESORADO

Pág.
124



MOBILIARIO
ESPECIAL CAMINANTES

Pág.
128



MOBILIARIO
ASEOS

Pág.
146



MOBILIARIO OTROS
USOS Y DEPENDENCIAS

Pág.
190



MOBILIARIO
ÁREA DE IDENTIDAD

Pág.
204



MOBILIARIO
JUEGO SIMBÓLICO

Pág.
216



MOBILIARIO
AULA AUDIOVISUALES

Pág.
224



MOBILIARIO
BIBLIOTECA INFANTIL

Pág.
246



MOBILIARIO
ACTIVIDADES ARTÍSTICAS

Pág.
268



TAQUILLAS

Pág.
290



JUEGOS DE INTERIOR

Pág.
296



MESAS Y SILLA
MADERA

Pág.
324



MESAS Y SILLA
METÁLICO

Pág.
350



MESAS Y SILLA
METÁLICO ADULTO

Pág.
384



SILLAS Y
PUPITRES

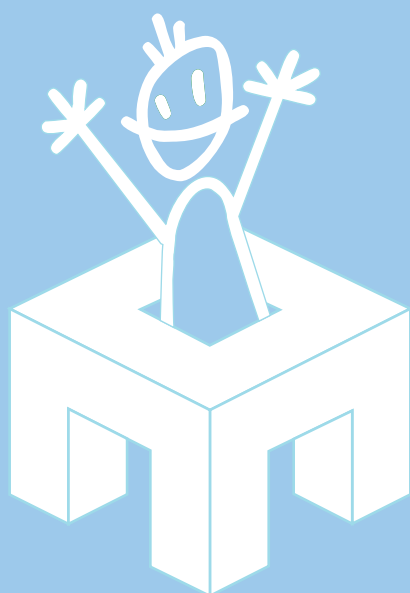

MOBeduc
MOBILIARIO ESCOLAR

Conózcenos

Somos **MOBeduc**, una empresa familiar dedicada a la fabricación y comercialización de material didáctico y mobiliario escolar, nuestra especialidad.

Ya son más de 20 años de presencia en el mercado gracias al diseño, desarrollo y fabricación de mobiliario escolar de gran calidad y seguridad.

Estamos ubicados en Cascante (Navarra) desde donde damos respuesta a la demanda a través de una amplia red comercial, tanto a nivel nacional como internacional, que atiende a todos los clientes con la máxima profesionalidad.

Nuestro producto está enfocado al entorno infantil y escolar de todas las edades, estando especializados en los primeros ciclos de Educación Infantil (0 a 6 años) donde las exigencias de calidad y seguridad son exhaustivas.

La estrecha relación con los agentes implicados en el sector educativo (educadores, padres, centros certificadores...) nos ha inspirado para fabricar muchos de nuestros productos, en la búsqueda por satisfacer sus necesidades tanto funcionales como de calidad y seguridad.

MISIÓN

Nuestra misión es satisfacer íntegramente las necesidades pedagógicas del mayor número de profesionales de la educación mediante una oferta de productos adecuada y completa. Con el compromiso de aportar un valor añadido a la educación, clientes, empleados y al conjunto de la sociedad a través de nuestros productos.

VISIÓN

Somos uno de los principales fabricantes de mobiliario escolar en España, con vocación global, reconocidos por nuestra calidad de servicio, solidez productiva, responsabilidad medio ambiental y capacidad de innovación. Nuestra visión es mantener esta posición a través de un constante desarrollo de nuevos productos, como la incorporación de esta nueva línea.

VALORES

MOBeduc sustenta su actuación empresarial con unos valores corporativos de calidad, sostenibilidad, confianza, liderazgo y colaboración. La **calidad** se entiende como la búsqueda de la excelencia en el producto y en su impacto en las personas y el medioambiente. Descubriendo oportunidades dentro de la **sostenibilidad** para hacer las cosas mejor.

La **confianza** es la suma de profesionalidad, integridad y cercanía.

El **liderazgo** entendido como el crecimiento del conjunto, empresa y equipo humano, a través del esfuerzo constante y la pasión para dar forma a un futuro mejor.

Potenciar el talento colectivo por medio de la **colaboración** interna entre las diferentes áreas de la empresa y la externa con clientes, proveedores y usuarios.

Mobiliario certificado

Todos los productos que fabrica **MOBeduc** han sido certificados con un sello de calidad otorgado por TECNALIA, centro tecnológico especializado en mobiliario.

Para la concesión del mencionado sello de calidad, TECNALIA ha sometido a ensayos y pruebas de resistencia y seguridad, a todos los materiales(materia prima) empleados, así como al producto acabado.

Con dichos análisis se certifica que **MOBeduc** no solamente cumple todas las normativas y especificaciones aplicadas al mobiliario infantil y escolar, sino que además alcanza niveles máximos de calidad y seguridad en todos sus artículos.



Protección de datos

En **MOBeduc** cuidamos su privacidad y la de los datos que usted nos facilite al adquirir nuestros productos; siempre quedarán garantizados, y nunca se cederán a terceros ni tendrán otros usos. Porque cumplimos con todas las exigencias de la *Ley Orgánica 15/1999*.





CALIDAD Y SEGURIDAD

Productos muy resistentes de rendimiento muy alto y prolongado en el tiempo que han sido sometidos a ensayos y pruebas de resistencia y seguridad. Los materiales empleados son de primera calidad, todos los tableros, madera y contrachapados de madera poseen el sello FSC o PEFC.



COMPROMISO M. AMBIENTAL

Somos una empresa comprometida con el desarrollo sostenible y la protección del medio ambiente; por ello todos los materiales utilizados para el embalaje y la fabricación de nuestros productos cumplen las especificaciones para la recuperación y reciclaje. Los barnices empleados son ecológicos.



ATENCIÓN PERSONAL

Estamos en continuo contacto con el cliente para satisfacer sus necesidades, asesorar acerca de los materiales más adecuados a sus instalaciones y para cada tramo de edad. Disponemos de servicio rápido para la elaboración de presupuestos y diseños a medida.



GARANTÍA POST VENTA

Todos nuestros productos tienen 5 años de garantía. Nuestra garantía postventa también se asegurará de una rápida solución a los posibles problemas ocasionados durante el transporte. Una vez finalizado el periodo de garantía disponemos de piezas de recambio.



SERVICIO DE ENTREGA

Servicio de entrega nacional-peninsular (consultar para las islas) de muebles montados a través de agencias de transporte colaboradoras de confianza. Exportación; posibilidad de envío de muebles montados o desmontados a destino final o recogida por cuenta del cliente en nuestras instalaciones.

Soluciones técnicas

El mobiliario escolar **MOBeduc** está fabricado con tablero aglomerado de 19 y 16 mm de espesor, laminado con melamina de haya, canteado en PVC de 2 mm con radio de curvatura de 2 mm y ensamblados mediante sistema de manguitos con acercamiento y conjuntos de unión. Excepto las traseras que están fabricadas en tablero aglomerado de 10 mm de espesor y unidas al armazón por medio de ranurado.

El ensamblaje mediante sistema de manguitos con acercamiento garantiza la máxima firmeza y solidez, así como los conjuntos de unión que aseguran una estabilidad perfecta, además de una total resistencia.

Los muebles **MOBeduc** tienen todos sus bordes redondeados, para prevenir golpes con cantos vivos, y evitar de esta manera riesgos a la hora de utilizarlos.

Aunque todos nuestros muebles son totalmente desmontables, se suministran montados, porque queremos dar las máximas facilidades, y ahorrar el mayor tiempo posible a nuestros clientes; nuestro cometido es proporcionar el mejor mobiliario, de la manera más eficaz.

Acabados

Todos los productos que fabricamos están disponibles para elegir con estructura en colores haya o blanco y diferentes acabados para puertas, baldas y otros componentes especificados en cada producto.

Tiradores

Fabricados en polímero suave y flexible para evitar que los niños puedan lastimarse si se golpean. Disponibles en color amarillo o verde, combinados como en las imágenes de catálogo o a elegir combinación bajo petición.

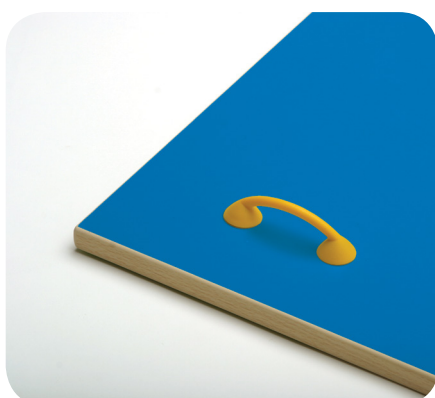

Puertas antiatrapamiento

Todas las puertas son interiores, con bisagras super acodadas, integradas dentro del cuerpo de la estructura.

Gracias a estas características singulares y únicas, todas las puertas de nuestros armarios son de máxima seguridad con antiatrapamiento de dedos en su cierre.

Baldas

La sujección de las baldas, en el interior de los armarios, se realiza mediante sistema de cremallera, para poder regular las alturas, subiendo y bajando fácilmente las baldas; pero cuando se encuentran en una posición estable, el conjunto de unión garantiza la máxima seguridad, sin riesgo de caída.

Patas y ruedas

Pies niveladores de Ø4 cm fabricadas en PVC de color negro, con opción de dos alturas; 4 y 8 cm. Compatibles con todos los armarios y regulables en altura para evitar los posibles desniveles en el suelo así como las humedades.

Ruedas de 6 cm. de altura, incorporan freno para aumentar la seguridad. No son compatibles con los armarios altos por motivos de seguridad.

Cubetas

Fabricadas en plástico en dos alturas, fondos y colores diferentes.

Alturas de 7,5 cm y 15 cm.

Fondo de 40 cm y 45 cm.

Gama de colores; rojo, azul, amarillo, verde y transparente.

Existe la posibilidad de elegir y combinar colores al gusto del cliente siempre y cuando se especifique en el pedido, sin esta petición se suministran como en la foto.

Perchas

Disponemos varios modelos de perchas; todas ellas fabricadas en polipropileno y con las aristas redondeadas. Existen modelos fijos con sistema de doble colgador y diferentes colores y un modelo giratorio con sistema de triple colgador

Llaves

Posibilidad de incorporar cerradura a todos los muebles, tanto para puertas individuales como para parejas.

Este es un complemento que nos ayuda a ampliar la seguridad de nuestros muebles, impidiendo el acceso al interior a personas no autorizadas.

Las llaves pueden ser las mismas para todo un aula o diferentes entre sí como en el caso de las taquillas (amaestradas).



Mobiliario para aulas

Superbajos



Altura 44 cm.



MOBILIARIO
AULAS



SUPERBAJOS

MUEBLE 360

Ref. 600108

ACABADOS ESTRUCTURA



PATAS Y RUEDAS



Patas bajas Patas altas Ruedas



DIMENSIONES

Ancho: 360 mm
Fondo: 400 mm
Alto: 440 mm

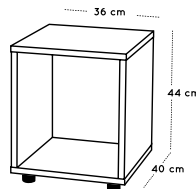

DESCRIPCIÓN

Mueble estantería de un estante, fabricado con tablero laminado en haya de 19 mm de espesor, ensamblado mediante sistema de manguitos con acercamiento, excepto trasera de 10 mm unida por ranurado.

Cantos de PVC de 2 mm de espesor acabados por ambas caras.

Pies niveladores de PVC de Ø40 mm, regulables en alturas de 35 a 50mm, para evitar la humedad y desniveles que pueda tener el suelo.

CARACTERÍSTICAS

- Integramente desmontable.
- El sistema de manguitos con acercamiento garantiza la máxima firmeza, a través de una unión sólida e indeformable.
- Los pies pueden ser retirados del mueble para superponerlo sobre diferentes armarios (con anclaje).
- Los pies pueden sustituirse por otros más altos que regulan desde 65 a 100 mm o por ruedas.
- Los bordes están redondeados para prevención de cortes o heridas.

CALIDAD

Este producto está certificado con sello de calidad, concedido por TECNALIA (empresa certificadora oficial, especializada en mobiliario).

TECNALIA

Metodología:

- Inspección del sistema de producción y control.
- Ensayo inicial del tipo de producto.
- Vigilancia, supervisión y evaluación del sistema de calidad.
- Ensayo, por muestreo, de materias primas.
- Ensayo, por muestreo, de producto acabado.



MOBILIARIO
AULAS



SUPERBAJOS

ESTANTERÍA 360

Ref. 600109



ACABADOS ESTRUCTURA



BALDA



PATAS Y RUEDAS



DIMENSIONES

Ancho: 360 mm
Fondo: 400 mm
Alto: 440 mm

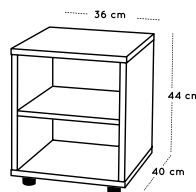

DESCRIPCIÓN

Mueble estantería de dos estantes, fabricado con tablero laminado en haya de 19 mm de espesor, ensamblado mediante sistema de manguitos con acercamiento, excepto trasera de 10 mm unida por ranurado.

Cantos de PVC de 2 mm de espesor acabados por ambas caras.

Pies niveladores de PVC de Ø40 mm, regulables en alturas de 35 a 50mm, para evitar la humedad y desniveles que pueda tener el suelo.

CARACTERÍSTICAS

- Integramente desmontable.
- El sistema de manguitos con acercamiento garantiza la máxima firmeza, a través de una unión sólida e indeformable.
- Los pies pueden ser retirados del mueble para superponerlo sobre diferentes armarios (con anclaje).
- Los pies pueden sustituirse por otros más altos que regulan desde 65 a 100 mm o por ruedas.
- Los bordes están redondeados para prevención de cortes o heridas.

CALIDAD

Este producto está certificado con sello de calidad, concedido por TECNALIA (empresa certificadora oficial, especializada en mobiliario).

TECNALIA

Metodología:

- Inspección del sistema de producción y control.
- Ensayo inicial del tipo de producto.
- Vigilancia, supervisión y evaluación del sistema de calidad.
- Ensayo, por muestreo, de materias primas.
- Ensayo, por muestreo, de producto acabado.

ARMARIO 2 ESTANTES 360

Ref. 600110



ACABADOS ESTRUCTURA



PUERTA Y BALDA



TIRADOR



PATAS Y RUEDAS



DIMENSIONES

Ancho: 360 mm
Fondo: 400 mm
Alto: 440 mm

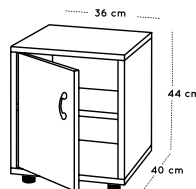

DESCRIPCIÓN

Mueble armario de dos estantes, fabricado con tablero laminado en haya de 19 mm de espesor, ensamblado mediante sistema de manguitos con acercamiento, excepto trasera de 10 mm unida por ranurado.

Cantos de PVC de 2 mm de espesor acabados por ambas caras.

Pies niveladores de PVC de Ø40 mm, regulables en alturas de 35 a 50mm, para evitar la humedad y desniveles que pueda tener el suelo.

Tirador de polímero suave (goma) antigolpes.

Llave opcional no incorporada (incluida en precio).

CALIDAD

Este producto está certificado con sello de calidad, concedido por TECNALIA (empresa certificadora oficial, especializada en mobiliario).

CARACTERÍSTICAS

- Integramente desmontable.
- El sistema de manguitos con acercamiento garantiza la máxima firmeza, a través de una unión sólida e indeformable.
- Los pies pueden ser retirados del mueble para superponerlo sobre diferentes armarios (con anclaje).
- Los pies pueden sustituirse por otros más altos que regulan desde 65 a 100 mm o por ruedas.
- Los bordes están redondeados para prevención de cortes o heridas.
- Puerta interior, antiatrapamiento de dedos.

TECNALIA

Metodología:

- Inspección del sistema de producción y control.
- Ensayo inicial del tipo de producto.
- Vigilancia, supervisión y evaluación del sistema de calidad.
- Ensayo, por muestreo, de materias primas.
- Ensayo, por muestreo, de producto acabado.

ESTANTERÍA

Ref. 600101

ACABADOS ESTRUCTURA



BALDA



PATAS Y RUEDAS



DIMENSIONES

Ancho: 900 mm
Fondo: 400 mm
Alto: 440 mm

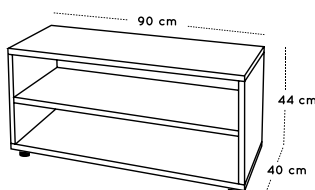

DESCRIPCIÓN

Mueble estantería de dos estantes, fabricado con tablero laminado en haya de 19 mm de espesor, ensamblado mediante sistema de manguitos con acercamiento, excepto trasera de 10 mm unida por ranurado.

Cantos de PVC de 2 mm de espesor acabados por ambas caras.

Pies niveladores de PVC de Ø40 mm, regulables en alturas de 35 a 50mm, para evitar la humedad y desniveles que pueda tener el suelo.

CARACTERÍSTICAS

- Integramente desmontable.
- El sistema de manguitos con acercamiento garantiza la máxima firmeza, a través de una unión sólida e indeformable.
- Los pies pueden ser retirados del mueble para superponerlo sobre diferentes armarios (con anclaje).
- Los pies pueden sustituirse por otros más altos que regulan desde 65 a 100 mm o por ruedas.
- Los bordes están redondeados para prevención de cortes o heridas.

CALIDAD

Este producto está certificado con sello de calidad, concedido por TECNALIA (empresa certificadora oficial, especializada en mobiliario).

TECNALIA

- Metodología:
- Inspección del sistema de producción y control.
 - Ensayo inicial del tipo de producto.
 - Vigilancia, supervisión y evaluación del sistema de calidad.
 - Ensayo, por muestreo, de materias primas.
 - Ensayo, por muestreo, de producto acabado.

ARMARIO 2 ESTANTES

Ref. 600102



ACABADOS ESTRUCTURA



PUERTAS Y BALDA



TIRADORES



PATAS Y RUEDAS



Patas bajas Patas altas Ruedas



DIMENSIONES

Ancho: 900 mm
Fondo: 400 mm
Alto: 440 mm

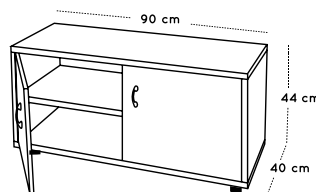

DESCRIPCIÓN

Mueble armario de dos estantes, fabricado con tablero laminado en haya de 19 mm de espesor, ensamblado mediante sistema de manguitos con acercamiento, excepto trasera de 10 mm unida por ranurado.

Cantos de PVC de 2 mm de espesor acabados por ambas caras.

Pies niveladores de PVC de Ø40 mm, regulables en alturas de 35 a 50mm, para evitar la humedad y desniveles que pueda tener el suelo.

Tirador de polímero suave (goma) antigolpes.

Llave opcional no incorporada (incluida en precio).

CALIDAD

Este producto está certificado con sello de calidad, concedido por TECNALIA (empresa certificadora oficial, especializada en mobiliario).

CARACTERÍSTICAS

- Integramente desmontable.
- El sistema de manguitos con acercamiento garantiza la máxima firmeza, a través de una unión sólida e indeformable.
- Los pies pueden ser retirados del mueble para superponerlo sobre diferentes armarios (con anclaje).
- Los pies pueden sustituirse por otros más altos que regulan desde 65 a 100 mm o por ruedas.
- Los bordes están redondeados para prevención de cortes o heridas.
- Puertas interiores, antiatrapamiento de dedos.

TECNALIA

Metodología:

- Inspección del sistema de producción y control.
- Ensayo inicial del tipo de producto.
- Vigilancia, supervisión y evaluación del sistema de calidad.
- Ensayo, por muestreo, de materias primas.
- Ensayo, por muestreo, de producto acabado.

4 CASILLAS

Ref. 600103

ACABADOS ESTRUCTURA



BALDAS



PATAS Y RUEDAS



DIMENSIONES

Ancho: 900 mm
Fondo: 400 mm
Alto: 440 mm

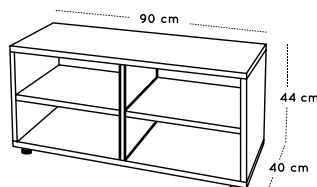

DESCRIPCIÓN

Mueble casillero de cuatro casillas, fabricado con tablero laminado en haya de 19 mm de espesor, ensamblado mediante sistema de manguitos con acercamiento, excepto trasera de 10 mm unida por ranurado.

Cantos de PVC de 2 mm de espesor acabados por ambas caras.

Pies niveladores de PVC de Ø40 mm, regulables en alturas de 35 a 50mm, para evitar la humedad y desniveles que pueda tener el suelo.

CARACTERÍSTICAS

- Integramente desmontable.
- El sistema de manguitos con acercamiento garantiza la máxima firmeza, a través de una unión sólida e indeformable.
- Los pies pueden ser retirados del mueble para superponerlo sobre diferentes armarios (con anclaje).
- Los pies pueden sustituirse por otros más altos que regulan desde 65 a 100 mm o por ruedas.
- Los bordes están redondeados para prevención de cortes o heridas.

CALIDAD

Este producto está certificado con sello de calidad, concedido por TECNALIA (empresa certificadora oficial, especializada en mobiliario).

TECNALIA

- Metodología:
- Inspección del sistema de producción y control.
 - Ensayo inicial del tipo de producto.
 - Vigilancia, supervisión y evaluación del sistema de calidad.
 - Ensayo, por muestreo, de materias primas.
 - Ensayo, por muestreo, de producto acabado.

ARMARIO 4 CASILLAS

Ref. 600104



ACABADOS ESTRUCTURA



PUERTAS Y BALDAS



TIRADORES



PATAS Y RUEDAS



DIMENSIONES

Ancho: 900 mm
Fondo: 400 mm
Alto: 440 mm

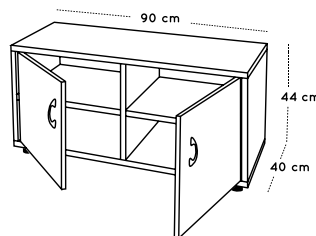

DESCRIPCIÓN

Mueble armario de cuatro casillas, fabricado con tablero laminado en haya de 19 mm de espesor, ensamblado mediante sistema de manguitos con acercamiento, excepto trasera de 10 mm unida por ranurado.

Cantos de PVC de 2 mm de espesor acabados por ambas caras.

Pies niveladores de PVC de Ø40 mm, regulables en alturas de 35 a 50mm, para evitar la humedad y desniveles que pueda tener el suelo.

Tirador de polímero suave (goma) antigolpes.

Llave opcional no incorporada (incluida en precio).

CALIDAD

Este producto está certificado con sello de calidad, concedido por TECNALIA (empresa certificadora oficial, especializada en mobiliario).

CARACTERÍSTICAS

- Integramente desmontable.
- El sistema de manguitos con acercamiento garantiza la máxima firmeza, a través de una unión sólida e indeformable.
- Los pies pueden ser retirados del mueble para superponerlo sobre diferentes armarios (con anclaje).
- Los pies pueden sustituirse por otros más altos que regulan desde 65 a 100 mm o por ruedas.
- Los bordes están redondeados para prevención de cortes o heridas.
- Puertas interiores, antiatrapamiento de dedos.

TECNALIA

Metodología:

- Inspección del sistema de producción y control.
- Ensayo inicial del tipo de producto.
- Vigilancia, supervisión y evaluación del sistema de calidad.
- Ensayo, por muestreo, de materias primas.
- Ensayo, por muestreo, de producto acabado.

2 CASILLAS

Ref. 600105

ACABADOS ESTRUCTURA



SEPARADOR



PATAS Y RUEDAS



DIMENSIONES

Ancho: 900 mm
Fondo: 400 mm
Alto: 440 mm

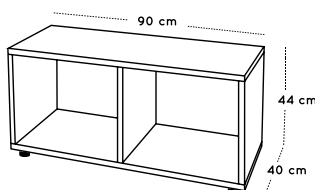

DESCRIPCIÓN

Mueble casillero de dos casillas, fabricado con tablero laminado en haya de 19 mm de espesor, ensamblado mediante sistema de manguitos con acercamiento, excepto trasera de 10 mm unida por ranurado.

Cantos de PVC de 2 mm de espesor acabados por ambas caras.

Pies niveladores de PVC de Ø40 mm, regulables en alturas de 35 a 50mm, para evitar la humedad y desniveles que pueda tener el suelo.

CARACTERÍSTICAS

- Integramente desmontable.
- El sistema de manguitos con acercamiento garantiza la máxima firmeza, a través de una unión sólida e indeformable.
- Los pies pueden ser retirados del mueble para superponerlo sobre diferentes armarios (con anclaje).
- Los pies pueden sustituirse por otros más altos que regulan desde 65 a 100 mm o por ruedas.
- Los bordes están redondeados para prevención de cortes o heridas.

CALIDAD

Este producto está certificado con sello de calidad, concedido por TECNALIA (empresa certificadora oficial, especializada en mobiliario).

TECNALIA

- Metodología:
- Inspección del sistema de producción y control.
 - Ensayo inicial del tipo de producto.
 - Vigilancia, supervisión y evaluación del sistema de calidad.
 - Ensayo, por muestreo, de materias primas.
 - Ensayo, por muestreo, de producto acabado.

ARMARIO 2 CASILLAS

Ref. 600106



ACABADOS ESTRUCTURA



PUERTAS



TIRADORES



PATAS Y RUEDAS



Patas bajas Patas altas Ruedas



DIMENSIONES

Ancho: 900 mm
Fondo: 400 mm
Alto: 440 mm

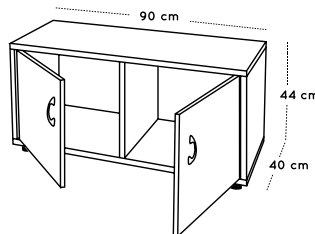

DESCRIPCIÓN

Mueble armario de dos casillas, fabricado con tablero laminado en haya de 19 mm de espesor, ensamblado mediante sistema de manguitos con acercamiento, excepto trasera de 10 mm unida por ranurado.

Cantos de PVC de 2 mm de espesor acabados por ambas caras.

Pies niveladores de PVC de Ø40 mm, regulables en alturas de 35 a 50mm, para evitar la humedad y desniveles que pueda tener el suelo.

Tirador de polímero suave (goma) antigolpes.

Llave opcional no incorporada (incluida en precio).

CALIDAD

Este producto está certificado con sello de calidad, concedido por TECNALIA (empresa certificadora oficial, especializada en mobiliario).

CARACTERÍSTICAS

- Integramente desmontable.
- El sistema de manguitos con acercamiento garantiza la máxima firmeza, a través de una unión sólida e indeformable.
- Los pies pueden ser retirados del mueble para superponerlo sobre diferentes armarios (con anclaje).
- Los pies pueden sustituirse por otros más altos que regulan desde 65 a 100 mm o por ruedas.
- Los bordes están redondeados para prevención de cortes o heridas.
- Puertas interiores, antiatrapamiento de dedos.

TECNALIA

Metodología:

- Inspección del sistema de producción y control.
- Ensayo inicial del tipo de producto.
- Vigilancia, supervisión y evaluación del sistema de calidad.
- Ensayo, por muestreo, de materias primas.
- Ensayo, por muestreo, de producto acabado.

ESTANTERÍA CUBETERO

Ref. 600111

ACABADOS ESTRUCTURA



BALDA



PATAS Y RUEDAS



CUBETAS

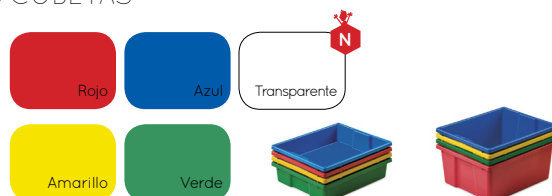

DIMENSIONES

Ancho: 900 mm
Fondo: 400 mm
Alto: 440 mm

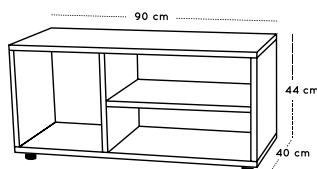

DESCRIPCIÓN

Mueble estantería con dos estantes y una columna de cuatro cubetas, fabricado con tablero laminado en haya de 19 mm de espesor, ensamblado mediante sistema de manguitos con acercamiento, excepto trasera de 10 mm unida por ranurado.

Cantos de PVC de 2 mm de espesor acabados por ambas caras.

Pies niveladores de PVC de Ø40 mm, regulables en alturas de 35 a 50mm, para evitar la humedad y desniveles que pueda tener el suelo.

CALIDAD

Este producto está certificado con sello de calidad, concedido por TECNALIA (empresa certificadora oficial, especializada en mobiliario).

CARACTERÍSTICAS

- Integramente desmontable.
- El sistema de manguitos con acercamiento garantiza la máxima firmeza, a través de una unión sólida e indeformable.
- Los pies pueden ser retirados del mueble para superponerlo sobre diferentes armarios (con anclaje).
- Los pies pueden sustituirse por otros más altos que regulan desde 65 a 100 mm o por ruedas.
- Los bordes están redondeados para prevención de cortes o heridas.
- Cubetas combinables en color y tamaño, dos cubetas pequeñas pueden sustituirse por una grande.

TECNALIA

Metodología:

- Inspección del sistema de producción y control.
- Ensayo inicial del tipo de producto.
- Vigilancia, supervisión y evaluación del sistema de calidad.
- Ensayo, por muestreo, de materias primas.
- Ensayo, por muestreo, de producto acabado.

CUBETERO

Ref. 600112

ACABADOS ESTRUCTURA



BALDA



PATAS Y RUEDAS



CUBETAS

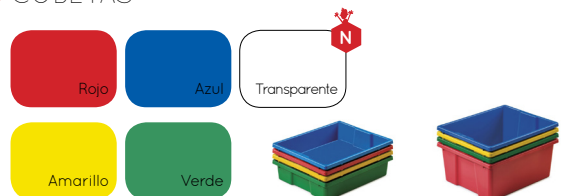

DIMENSIONES

Ancho: 900 mm
Fondo: 400 mm
Alto: 440 mm

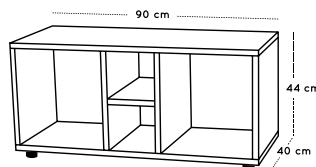

DESCRIPCIÓN

Mueble cubetero con dos columnas de cubetas y dos estantes, fabricado con tablero laminado en haya de 19 mm de espesor, ensamblado mediante sistema de manguitos con acercamiento, excepto trasera de 10 mm unida por ranurado.

Cantos de PVC de 2 mm de espesor acabados por ambas caras.

Pies niveladores de PVC de Ø40 mm, regulables en alturas de 35 a 50mm, para evitar la humedad y desniveles que pueda tener el suelo.

CALIDAD

Este producto está certificado con sello de calidad, concedido por TECNALIA (empresa certificadora oficial, especializada en mobiliario).

CARACTERÍSTICAS

- Integramente desmontable.
- El sistema de manguitos con acercamiento garantiza la máxima firmeza, a través de una unión sólida e indeformable.
- Los pies pueden ser retirados del mueble para superponerlo sobre diferentes armarios (con anclaje).
- Los pies pueden sustituirse por otros más altos que regulan desde 65 a 100 mm o por ruedas.
- Los bordes están redondeados para prevención de cortes o heridas.
- Cubetas combinables en color y tamaño, dos cubetas pequeñas pueden sustituirse por una grande.

TECNALIA

Metodología:

- Inspección del sistema de producción y control.
- Ensayo inicial del tipo de producto.
- Vigilancia, supervisión y evaluación del sistema de calidad.
- Ensayo, por muestreo, de materias primas.
- Ensayo, por muestreo, de producto acabado.

RINCONERO

Ref. 600116



ACABADOS ESTRUCTURA



BALDA



PATAS Y RUEDAS



DIMENSIONES

Ancho: 700 mm
 Fondo: 700 mm
 Alto: 440 mm

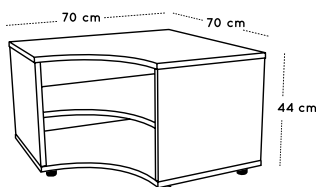

DESCRIPCIÓN

Mueble rinconero con estantería de dos estantes, fabricado con tablero laminado en haya de 19 mm de espesor, ensamblado mediante sistema de manguitos con acercamiento, excepto trasera de 10 mm unida por ranurado.

Cantos de PVC de 2 mm de espesor, acabado por ambas caras.

Pies niveladores de PVC de Ø40 mm, regulables en alturas de 35 a 50mm, para evitar la humedad y desniveles que pueda tener el suelo.

CARACTERÍSTICAS

- Integramente desmontable.
- El sistema de manguitos con acercamiento garantiza la máxima firmeza, a través de una unión sólida e indeformable.
- Los pies pueden ser retirados del mueble para superponerlo sobre diferentes armarios (con anclaje).
- Los pies pueden sustituirse por otros más altos que regulan desde 65 a 100 mm o por ruedas.
- Los bordes están redondeados para prevención de cortes o heridas.



MOBILIARIO
AULAS



SUPERBAJOS

ASIENTO

Ref. 600107

ACABADOS ESTRUCTURA



PATAS Y RUEDAS



CUBETAS



DIMENSIONES

Ancho: 1050 mm
Fondo: 400 mm
Alto: 250 mm

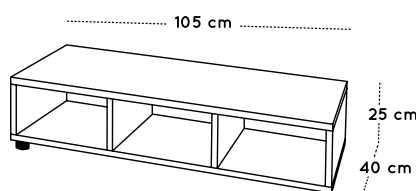

DESCRIPCIÓN

Mueble asiento con tres cubetas grandes, fabricado con tablero laminado en haya de 19 mm de espesor, ensamblado mediante sistema de manguitos con acercamiento, excepto trasera de 10 mm unida por ranurado.

Cantos de PVC de 2 mm de espesor acabados por ambas caras.

Pies niveladores de PVC de Ø40 mm, regulables en alturas de 35 a 50mm, para evitar la humedad y desniveles que pueda tener el suelo.

CARACTERÍSTICAS

- Integramente desmontable.
- El sistema de manguitos con acercamiento garantiza la máxima firmeza, a través de una unión sólida e indeformable.
- Los pies pueden ser retirados del mueble para superponerlo sobre diferentes armarios (con anclaje).
- Los pies pueden sustituirse por otros más altos que regulan desde 65 a 100 mm o por ruedas.
- Los bordes están redondeados para prevención de cortes o heridas.
- Cubetas combinables en color.

CALIDAD

Este producto está certificado con sello de calidad, concedido por TECNALIA (empresa certificadora oficial, especializada en mobiliario).

TECNALIA

- Metodología:
- Inspección del sistema de producción y control.
 - Ensayo inicial del tipo de producto.
 - Vigilancia, supervisión y evaluación del sistema de calidad.
 - Ensayo, por muestreo, de materias primas.
 - Ensayo, por muestreo, de producto acabado.



MOBILIARIO
AULAS



SUPERBAJOS

4 CAJONES METACRILATO

Ref. 600114



ACABADOS ESTRUCTURA



FRENTES



PATAS Y RUEDAS



DIMENSIONES

Ancho: 1760 mm
Fondo: 400 mm
Alto: 350 mm

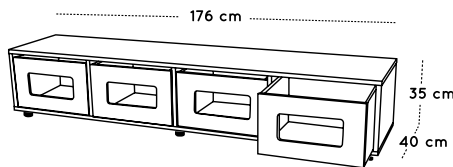

DESCRIPCIÓN

Mueble cajonero de cuatro cajones, fabricado con tablero laminado en haya de 19 mm de espesor, ensamblado mediante sistema de manguitos con acercamiento, y trasera de 10 mm unida por ranurado frentes de cajón de tablero DM bilaminado de 16 mm de espesor con cantos redondeados y barnizados con barniz no tóxico. Ventana central en metacrilato que permite ver el interior del cajón sin abrirlo. Cantos de PVC de 2 mm de espesor, acabado por ambas caras. Pies niveladores de PVC de Ø40 mm, regulables en alturas de 35 a 50mm, para evitar la humedad y desniveles que pueda tener el suelo.

CARACTERÍSTICAS

- Integramente desmontable.
- El sistema de manguitos con acercamiento garantiza la máxima firmeza, a través de una unión sólida e indeformable.
- Los pies pueden ser retirados del mueble para superponerlo sobre diferentes armarios (con anclaje).
- Los pies pueden sustituirse por otros más altos que regulan desde 65 a 100 mm o por ruedas.
- Los bordes están redondeados para prevención de cortes o heridas.
- Cajones con sistema de seguridad antiatrapamiento de dedos y topes para impedir su caída.



MOBILIARIO
AULAS



SUPERBAJOS

3 CAJONES METACRILATO

Ref. 600115



ACABADOS ESTRUCTURA



FRENTES



PATAS Y RUEDAS



DIMENSIONES

Ancho: 1330 mm
Fondo: 400 mm
Alto: 350 mm

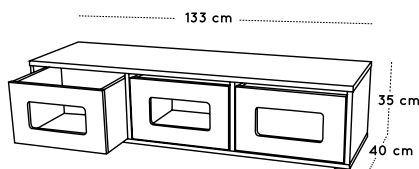

DESCRIPCIÓN

Mueble cajonero de tres cajones, fabricado con tablero laminado en haya de 19 mm de espesor, ensamblado mediante sistema de manguitos con acercamiento, y trasera de 10 mm unida por ranurado frentes de cajón de tablero DM bilaminado de 16 mm de espesor con cantos redondeados y barnizados con barniz no tóxico. Ventana central en metacrilato que permite ver el interior del cajón sin abrirlo. Cantos de PVC de 2 mm de espesor, acabado por ambas caras. Pies niveladores de PVC de Ø40 mm, regulables en alturas de 35 a 50 mm, para evitar la humedad y desniveles que pueda tener el suelo.

CARACTERÍSTICAS

- Integramente desmontable.
- El sistema de manguitos con acercamiento garantiza la máxima firmeza, a través de una unión sólida e indeformable.
- Los pies pueden ser retirados del mueble para superponerlo sobre diferentes armarios (con anclaje).
- Los pies pueden sustituirse por otros más altos que regulan desde 65 a 100 mm o por ruedas.
- Los bordes están redondeados para prevención de cortes o heridas.
- Cajones con sistema de seguridad antiatrapamiento de dedos y topes para impedir su caída.

Mobiliario para aulas

Bajos



Altura 76,5 cm.



MOBILIARIO
AULAS



BAJOS

ESTANTERÍA 360

Ref. 600215



ACABADOS ESTRUCTURA



BALDA



PATAS Y RUEDAS



Patas bajas Patas altas Ruedas



DIMENSIONES

Ancho: 360 mm
Fondo: 400 mm
Alto: 765 mm

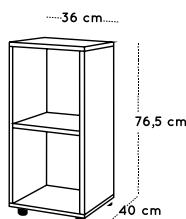

DESCRIPCIÓN

Mueble estantería de dos estante, fabricado con tablero laminado en haya de 19 mm de espesor, ensamblado mediante sistema de manguitos con acercamiento, excepto trasera de 10 mm unida por ranurado.

Cantos de PVC de 2 mm de espesor acabados por ambas caras.

Pies niveladores de PVC de Ø40 mm, regulables en alturas de 35 a 50mm, para evitar la humedad y desniveles que pueda tener el suelo.

CARACTERÍSTICAS

- Integramente desmontable.
- El sistema de manguitos con acercamiento garantiza la máxima firmeza, a través de una unión sólida e indeformable.
- Los pies pueden ser retirados del mueble para superponerlo sobre diferentes armarios (con anclaje).
- Los pies pueden sustituirse por otros más altos que regulan desde 65 a 100 mm o por ruedas.
- Los bordes están redondeados para prevención de cortes o heridas.

CALIDAD

Este producto está certificado con sello de calidad, concedido por TECNALIA (empresa certificadora oficial, especializada en mobiliario).

TECNALIA

- Metodología:
- Inspección del sistema de producción y control.
 - Ensayo inicial del tipo de producto.
 - Vigilancia, supervisión y evaluación del sistema de calidad.
 - Ensayo, por muestreo, de materias primas.
 - Ensayo, por muestreo, de producto acabado.



MOBILIARIO
AULAS



BAJOS

ARMARIO 2 ESTANTES 360

Ref. 600216



ACABADOS ESTRUCTURA



PUERTAS Y BALDAS



TIRADORES



PATAS Y RUEDAS



Patas bajas Patas altas Ruedas



DIMENSIONES

Ancho: 360 mm
Fondo: 400 mm
Alto: 765 mm

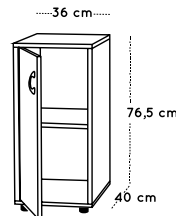

DESCRIPCIÓN

Mueble armario de dos estantes, fabricado con tablero laminado en haya de 19 mm de espesor, ensamblado mediante sistema de manguitos con acercamiento, excepto trasera de 10 mm unida por ranurado.

Cantos de PVC de 2 mm de espesor acabados por ambas caras.

Pies niveladores de PVC de Ø40 mm, regulables en alturas de 35 a 50mm, para evitar la humedad y desniveles que pueda tener el suelo.

Tirador de polímero suave (goma) antigolpes.

Llave opcional no incorporada (incluida en precio).

CALIDAD

Este producto está certificado con sello de calidad, concedido por TECNALIA (empresa certificadora oficial, especializada en mobiliario).

CARACTERÍSTICAS

- Integramente desmontable.
- El sistema de manguitos con acercamiento garantiza la máxima firmeza, a través de una unión sólida e indeformable.
- Los pies pueden ser retirados del mueble para superponerlo sobre diferentes armarios (con anclaje).
- Los pies pueden sustituirse por otros más altos que regulan desde 65 a 100 mm o por ruedas.
- Los bordes están redondeados para prevención de cortes o heridas.
- Puerta interior antiatrapamiento de dedos.

TECNALIA

Metodología:

- Inspección del sistema de producción y control.
- Ensayo inicial del tipo de producto.
- Vigilancia, supervisión y evaluación del sistema de calidad.
- Ensayo, por muestreo, de materias primas.
- Ensayo, por muestreo, de producto acabado.

ARMARIOS 2 PUERTAS 360

Ref. 600217



ACABADOS ESTRUCTURA



PUERTAS Y BALDAS



TIRADORES



PATAS Y RUEDAS



Patas bajas Patas altas Ruedas

DIMENSIONES

Ancho: 360 mm
Fondo: 400 mm
Alto: 765 mm

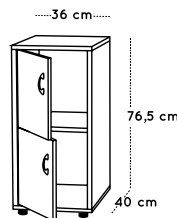

DESCRIPCIÓN

Mueble armario de dos puertas con dos estantes, fabricado con tablero laminado en haya de 19 mm de espesor, ensamblado mediante sistema de manguitos con acercamiento, excepto trasera de 10 mm unida por ranurado.

Cantos de PVC de 2 mm de espesor acabados por ambas caras.

Pies niveladores de PVC de Ø40 mm, regulables en alturas de 35 a 50mm, para evitar la humedad y desniveles que pueda tener el suelo.

Tirador de polímero suave (goma) antigolpes.

Llave opcional no incorporada (1 incluida en precio).

CALIDAD

Este producto está certificado con sello de calidad, concedido por TECNALIA (empresa certificadora oficial, especializada en mobiliario).

CARACTERÍSTICAS

- Integramente desmontable.
- El sistema de manguitos con acercamiento garantiza la máxima firmeza, a través de una unión sólida e indeformable.
- Los pies pueden ser retirados del mueble para superponerlo sobre diferentes armarios (con anclaje).
- Los pies pueden sustituirse por otros más altos que regulan desde 65 a 100 mm o por ruedas.
- Los bordes están redondeados para prevención de cortes o heridas.
- Puertas interiores antiatrapamiento de dedos.

TECNALIA

Metodología:

- Inspección del sistema de producción y control.
- Ensayo inicial del tipo de producto.
- Vigilancia, supervisión y evaluación del sistema de calidad.
- Ensayo, por muestreo, de materias primas.
- Ensayo, por muestreo, de producto acabado.



MOBILIARIO
AULAS



BAJOS

ESTANTERÍA

Ref. 600201



ACABADOS ESTRUCTURA



BALDAS



PATAS Y RUEDAS



DIMENSIONES

Ancho: 900 mm
Fondo: 400 mm
Alto: 765 mm

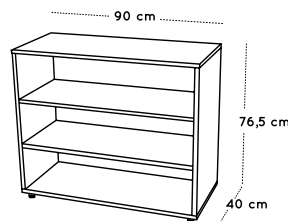

DESCRIPCIÓN

Mueble estantería de tres estantes, fabricado con tablero laminado en haya de 19 mm de espesor, ensamblado mediante sistema de manguitos con acercamiento, excepto trasera de 10 mm unida por ranurado.

Cantos de PVC de 2 mm de espesor acabados por ambas caras.

Pies niveladores de PVC de Ø40 mm, regulables en alturas de 35 a 50mm, para evitar la humedad y desniveles que pueda tener el suelo.

CARACTERÍSTICAS

- Integramente desmontable.
- El sistema de manguitos con acercamiento garantiza la máxima firmeza, a través de una unión sólida e indeformable.
- Los pies pueden ser retirados del mueble para superponerlo sobre diferentes armarios (con anclaje).
- Los pies pueden sustituirse por otros más altos que regulan desde 65 a 100 mm o por ruedas.
- Los bordes están redondeados para prevención de cortes o heridas.

CALIDAD

Este producto está certificado con sello de calidad, concedido por TECNALIA (empresa certificadora oficial, especializada en mobiliario).

TECNALIA

Metodología:

- Inspección del sistema de producción y control.
- Ensayo inicial del tipo de producto.
- Vigilancia, supervisión y evaluación del sistema de calidad.
- Ensayo, por muestreo, de materias primas.
- Ensayo, por muestreo, de producto acabado.



MOBILIARIO
AULAS



BAJOS

ARMARIO 3 ESTANTES

Ref. 600202



ACABADOS ESTRUCTURA



PUERTAS Y BALDAS



TIRADORES



PATAS Y RUEDAS



Patas bajas Patas altas Ruedas

DIMENSIONES

Ancho: 900 mm
Fondo: 400 mm
Alto: 765 mm

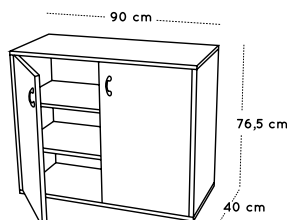

DESCRIPCIÓN

Mueble armario de tres estantes, fabricado con tablero laminado en haya de 19 mm de espesor, ensamblado mediante sistema de manguitos con acercamiento, excepto trasera de 10 mm unida por ranurado.

Cantos de PVC de 2 mm de espesor acabados por ambas caras.

Pies niveladores de PVC de Ø40 mm, regulables en alturas de 35 a 50mm, para evitar la humedad y desniveles que pueda tener el suelo.

Tirador de polímero suave (goma) antigolpes.

Llave opcional no incorporada (incluida en precio).

CALIDAD

Este producto está certificado con sello de calidad, concedido por TECNALIA (empresa certificadora oficial, especializada en mobiliario).

CARACTERÍSTICAS

- Integramente desmontable.
- El sistema de manguitos con acercamiento garantiza la máxima firmeza, a través de una unión sólida e indeformable.
- Los pies pueden ser retirados del mueble para superponerlo sobre diferentes armarios (con anclaje).
- Los pies pueden sustituirse por otros más altos que regulan desde 65 a 100 mm o por ruedas.
- Los bordes están redondeados para prevención de cortes o heridas.
- Puertas interiores antiatrapamiento de dedos.

TECNALIA

Metodología:

- Inspección del sistema de producción y control.
- Ensayo inicial del tipo de producto.
- Vigilancia, supervisión y evaluación del sistema de calidad.
- Ensayo, por muestreo, de materias primas.
- Ensayo, por muestreo, de producto acabado.



MOBILIARIO
AULAS



BAJOS

4 CASILLAS

Ref. 600203



ACABADOS ESTRUCTURA



BALDAS



PATAS Y RUEDAS



Patas bajas Patas altas Ruedas



DIMENSIONES

Ancho: 900 mm
Fondo: 400 mm
Alto: 765 mm

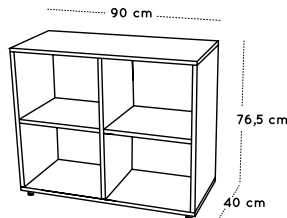

DESCRIPCIÓN

Mueble casillero de cuatro casillas, fabricado con tablero laminado en haya de 19 mm de espesor, ensamblado mediante sistema de manguitos con acercamiento, excepto trasera de 10 mm unida por ranurado.

Cantos de PVC de 2 mm de espesor acabados por ambas caras.

Pies niveladores de PVC de Ø40 mm, regulables en alturas de 35 a 50mm, para evitar la humedad y desniveles que pueda tener el suelo.

CARACTERÍSTICAS

- Integramente desmontable.
- El sistema de manguitos con acercamiento garantiza la máxima firmeza, a través de una unión sólida e indeformable.
- Los pies pueden ser retirados del mueble para superponerlo sobre diferentes armarios (con anclaje).
- Los pies pueden sustituirse por otros más altos que regulan desde 65 a 100 mm o por ruedas.
- Los bordes están redondeados para prevención de cortes o heridas.

CALIDAD

Este producto está certificado con sello de calidad, concedido por TECNALIA (empresa certificadora oficial, especializada en mobiliario).

TECNALIA

Metodología:

- Inspección del sistema de producción y control.
- Ensayo inicial del tipo de producto.
- Vigilancia, supervisión y evaluación del sistema de calidad.
- Ensayo, por muestreo, de materias primas.
- Ensayo, por muestreo, de producto acabado.



MOBILIARIO
AULAS



BAJOS

ARMARIO 4 CASILLAS 2 PUERTAS

Ref. 600204



DIMENSIONES

Ancho: 900 mm
Fondo: 400 mm
Alto: 765 mm

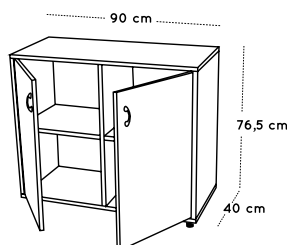

DESCRIPCIÓN

Mueble armario de cuatro casillas, fabricado con tablero laminado en haya de 19 mm de espesor, ensamblado mediante sistema de manguitos con acercamiento, excepto trasera de 10 mm unida por ranurado.

Cantos de PVC de 2 mm de espesor acabados por ambas caras.

Pies niveladores de PVC de Ø40 mm, regulables en alturas de 35 a 50mm, para evitar la humedad y desniveles que pueda tener el suelo.

Tirador de polímero suave (goma) antigolpes.

Llave opcional no incorporada (incluida en precio).

CALIDAD

Este producto está certificado con sello de calidad, concedido por TECNALIA (empresa certificadora oficial, especializada en mobiliario).

ACABADOS ESTRUCTURA



PUERTAS Y BALDAS



TIRADORES



PATAS Y RUEDAS



Patas bajas Patas altas Ruedas

CARACTERÍSTICAS

- Integramente desmontable.
- El sistema de manguitos con acercamiento garantiza la máxima firmeza, a través de una unión sólida e indeformable.
- Los pies pueden ser retirados del mueble para superponerlo sobre diferentes armarios (con anclaje).
- Los pies pueden sustituirse por otros más altos que regulan desde 65 a 100 mm o por ruedas.
- Los bordes están redondeados para prevención de cortes o heridas.
- Puertas interiores antiatrapamiento de dedos.

TECNALIA

Metodología:

- Inspección del sistema de producción y control.
- Ensayo inicial del tipo de producto.
- Vigilancia, supervisión y evaluación del sistema de calidad.
- Ensayo, por muestreo, de materias primas.
- Ensayo, por muestreo, de producto acabado.



MOBILIARIO
AULAS



BAJOS

10 CASILLAS

Ref. 600205



ACABADOS ESTRUCTURA



BALDAS



PATAS Y RUEDAS



DIMENSIONES

Ancho: 900 mm
Fondo: 400 mm
Alto: 765 mm

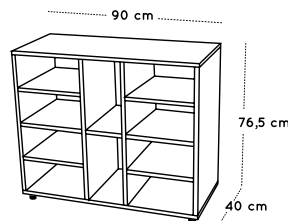

DESCRIPCIÓN

Mueble casillero de diez casillas, fabricado con tablero laminado en haya de 19 mm de espesor, ensamblado mediante sistema de manguitos con acercamiento, excepto trasera de 10 mm unida por ranurado.

Cantos de PVC de 2 mm de espesor acabados por ambas caras.

Pies niveladores de PVC de Ø40 mm, regulables en alturas de 35 a 50mm, para evitar la humedad y desniveles que pueda tener el suelo.

CARACTERÍSTICAS

- Integramente desmontable.
- El sistema de manguitos con acercamiento garantiza la máxima firmeza, a través de una unión sólida e indeformable.
- Los pies pueden ser retirados del mueble para superponerlo sobre diferentes armarios (con anclaje).
- Los pies pueden sustituirse por otros más altos que regulan desde 65 a 100 mm o por ruedas.
- Los bordes están redondeados para prevención de cortes o heridas.

CALIDAD

Este producto está certificado con sello de calidad, concedido por TECNALIA (empresa certificadora oficial, especializada en mobiliario).

TECNALIA

- Metodología:
- Inspección del sistema de producción y control.
 - Ensayo inicial del tipo de producto.
 - Vigilancia, supervisión y evaluación del sistema de calidad.
 - Ensayo, por muestreo, de materias primas.
 - Ensayo, por muestreo, de producto acabado.

6 CASILLAS

Ref. 600206



ACABADOS ESTRUCTURA



BALDAS



PATAS Y RUEDAS



DIMENSIONES

Ancho: 900 mm
Fondo: 400 mm
Alto: 765 mm

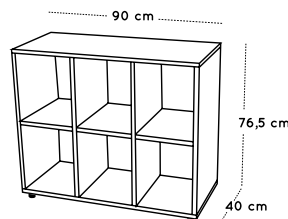

DESCRIPCIÓN

Mueble casillero de seis casillas, fabricado con tablero laminado en haya de 19 mm de espesor, ensamblado mediante sistema de manguitos con acercamiento, excepto trasera de 10 mm unida por ranurado.

Cantos de PVC de 2 mm de espesor acabados por ambas caras.

Pies niveladores de PVC de Ø40 mm, regulables en alturas de 35 a 50mm, para evitar la humedad y desniveles que pueda tener el suelo.

CARACTERÍSTICAS

- Integramente desmontable.
- El sistema de manguitos con acercamiento garantiza la máxima firmeza, a través de una unión sólida e indeformable.
- Los pies pueden ser retirados del mueble para superponerlo sobre diferentes armarios (con anclaje).
- Los pies pueden sustituirse por otros más altos que regulan desde 65 a 100 mm o por ruedas.
- Los bordes están redondeados para prevención de cortes o heridas.

CALIDAD

Este producto está certificado con sello de calidad, concedido por TECNALIA (empresa certificadora oficial, especializada en mobiliario).

TECNALIA

Metodología:

- Inspección del sistema de producción y control.
- Ensayo inicial del tipo de producto.
- Vigilancia, supervisión y evaluación del sistema de calidad.
- Ensayo, por muestreo, de materias primas.
- Ensayo, por muestreo, de producto acabado.



MOBILIARIO
AULAS



BAJOS

ARMARIO 6 CASILLAS

Ref. 600207



DIMENSIONES

Ancho: 900 mm
Fondo: 400 mm
Alto: 765 mm

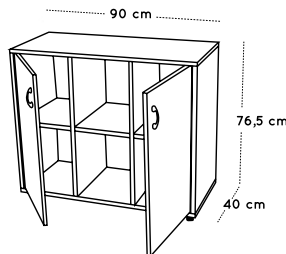

DESCRIPCIÓN

Mueble armario de seis casillas, fabricado con tablero laminado en haya de 19 mm de espesor, ensamblado mediante sistema de manguitos con acercamiento, excepto trasera de 10 mm unida por ranurado.

Cantos de PVC de 2 mm de espesor acabados por ambas caras.

Pies niveladores de PVC de Ø40 mm, regulables en alturas de 35 a 50mm, para evitar la humedad y desniveles que pueda tener el suelo.

Tirador de polímero suave (goma) antigolpes.

Llave opcional no incorporada (incluida en precio).

CALIDAD

Este producto está certificado con sello de calidad, concedido por TECNALIA (empresa certificadora oficial, especializada en mobiliario).

ACABADOS ESTRUCTURA



PUERTAS Y BALDAS



TIRADORES



PATAS Y RUEDAS



Patas bajas Patas altas Ruedas

CARACTERÍSTICAS

- Integramente desmontable.
- El sistema de manguitos con acercamiento garantiza la máxima firmeza, a través de una unión sólida e indeformable.
- Los pies pueden ser retirados del mueble para superponerlo sobre diferentes armarios (con anclaje).
- Los pies pueden sustituirse por otros más altos que regulan desde 65 a 100 mm o por ruedas.
- Los bordes están redondeados para prevención de cortes o heridas.
- Puertas interiores antiatrapamiento de dedos.

TECNALIA

Metodología:

- Inspección del sistema de producción y control.
- Ensayo inicial del tipo de producto.
- Vigilancia, supervisión y evaluación del sistema de calidad.
- Ensayo, por muestreo, de materias primas.
- Ensayo, por muestreo, de producto acabado.

18 CASILLAS

Ref. 600208



ACABADOS ESTRUCTURA



BALDAS



PATAS Y RUEDAS



DIMENSIONES

Ancho: 900 mm
Fondo: 400 mm
Alto: 765 mm

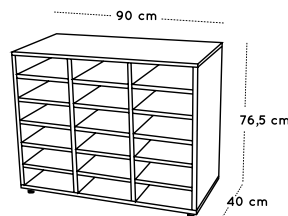

DESCRIPCIÓN

Mueble casillero de dieciocho casillas, fabricado con tablero laminado en haya de 19 mm de espesor, ensamblado mediante sistema de manguitos con acercamiento, excepto trasera de 10 mm unida por ranurado.

Cantos de PVC de 2 mm de espesor acabados por ambas caras.

Pies niveladores de PVC de Ø40 mm, regulables en alturas de 35 a 50mm, para evitar la humedad y desniveles que pueda tener el suelo.

CARACTERÍSTICAS

- Integramente desmontable.
- El sistema de manguitos con acercamiento garantiza la máxima firmeza, a través de una unión sólida e indeformable.
- Los pies pueden ser retirados del mueble para superponerlo sobre diferentes armarios (con anclaje).
- Los pies pueden sustituirse por otros más altos que regulan desde 65 a 100 mm o por ruedas.
- Los bordes están redondeados para prevención de cortes o heridas.

CALIDAD

Este producto está certificado con sello de calidad, concedido por TECNALIA (empresa certificadora oficial, especializada en mobiliario).

TECNALIA

- Metodología:
- Inspección del sistema de producción y control.
 - Ensayo inicial del tipo de producto.
 - Vigilancia, supervisión y evaluación del sistema de calidad.
 - Ensayo, por muestreo, de materias primas.
 - Ensayo, por muestreo, de producto acabado.



MOBILIARIO
AULAS



BAJOS

CUBETERO 1 COLUMNA

Ref. 600209

ACABADOS ESTRUCTURA



PATAS Y RUEDAS



CUBETAS

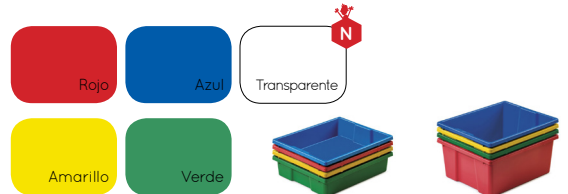

DIMENSIONES

Ancho: 360 mm
Fondo: 400 mm
Alto: 765 mm

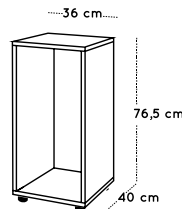

DESCRIPCIÓN

Mueble cubetero de una columna, fabricado con tablero laminado en haya de 19 mm de espesor, ensamblado mediante sistema de manguitos con acercamiento, excepto trasera de 10 mm unida por ranurado.

Cantos de PVC de 2 mm de espesor acabados por ambas caras.

Pies niveladores de PVC de Ø40 mm, regulables en alturas de 35 a 50mm, para evitar la humedad y desniveles que pueda tener el suelo.

CALIDAD

Este producto está certificado con sello de calidad, concedido por TECNALIA (empresa certificadora oficial, especializada en mobiliario).

CARACTERÍSTICAS

- Integramente desmontable.
- El sistema de manguitos con acercamiento garantiza la máxima firmeza, a través de una unión sólida e indeformable.
- Los pies pueden ser retirados del mueble para superponerlo sobre diferentes armarios (con anclaje).
- Los pies pueden sustituirse por otros más altos que regulan desde 65 a 100 mm o por ruedas.
- Los bordes están redondeados para prevención de cortes o heridas.
- Cubetas combinables en color y tamaño, dos cubetas pequeñas pueden sustituirse por una grande.

TECNALIA

Metodología:

- Inspección del sistema de producción y control.
- Ensayo inicial del tipo de producto.
- Vigilancia, supervisión y evaluación del sistema de calidad.
- Ensayo, por muestreo, de materias primas.
- Ensayo, por muestreo, de producto acabado.

CUBETERO 2 COLUMNAS

Ref. 600210

ACABADOS ESTRUCTURA



PATAS Y RUEDAS



CUBETAS

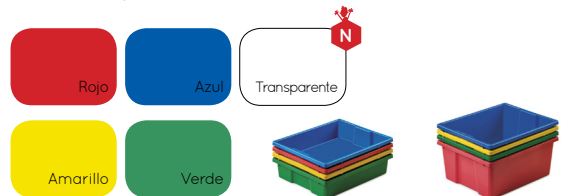

DIMENSIONES

Ancho: 700 mm
Fondo: 400 mm
Alto: 765 mm

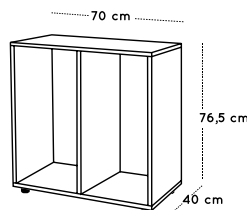

DESCRIPCIÓN

Mueble cubetero de dos columnas, fabricado con tablero laminado en haya de 19 mm de espesor, ensamblado mediante sistema de manguitos con acercamiento, excepto trasera de 10 mm unida por ranurado.

Cantos de PVC de 2 mm de espesor acabados por ambas caras.

Pies niveladores de PVC de Ø40 mm, regulables en alturas de 35 a 50mm, para evitar la humedad y desniveles que pueda tener el suelo.

CALIDAD

Este producto está certificado con sello de calidad, concedido por TECNALIA (empresa certificadora oficial, especializada en mobiliario).

CARACTERÍSTICAS

- Integramente desmontable.
- El sistema de manguitos con acercamiento garantiza la máxima firmeza, a través de una unión sólida e indeformable.
- Los pies pueden ser retirados del mueble para superponerlo sobre diferentes armarios (con anclaje).
- Los pies pueden sustituirse por otros más altos que regulan desde 65 a 100 mm o por ruedas.
- Los bordes están redondeados para prevención de cortes o heridas.
- Cubetas combinables en color y tamaño, dos cubetas pequeñas pueden sustituirse por una grande.

TECNALIA

Metodología:

- Inspección del sistema de producción y control.
- Ensayo inicial del tipo de producto.
- Vigilancia, supervisión y evaluación del sistema de calidad.
- Ensayo, por muestreo, de materias primas.
- Ensayo, por muestreo, de producto acabado.

CUBETERO ARMARIO

Ref. 600211



DIMENSIONES

Ancho: 700 mm
Fondo: 400 mm
Alto: 765 mm

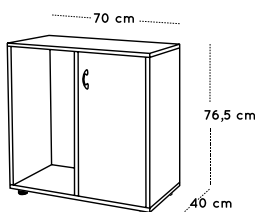

DESCRIPCIÓN

Mueble cubetero con una columna de cubetas y armario de 2 estantes, fabricado con tablero laminado en haya de 19 mm de espesor, ensamblado mediante sistema de manguitos con acercamiento, excepto trasera de 10 mm unida por ranurado.

Cantos de PVC de 2 mm de espesor acabados por ambas caras.

Pies niveladores de PVC de Ø40 mm, regulables en alturas de 35 a 50mm, para evitar la humedad y desniveles que pueda tener el suelo.

Tirador de polímero suave (goma) antigolpes.

Llave opcional no incorporada (incluida en precio).

CALIDAD

Este producto está certificado con sello de calidad, concedido por TECNALIA (empresa certificadora oficial, especializada en mobiliario).

ACABADOS ESTRUCTURA



PUERTAS Y BALDAS



TIRADORES



PATAS Y RUEDAS



Patas bajas Patas altas Ruedas

CUBETAS

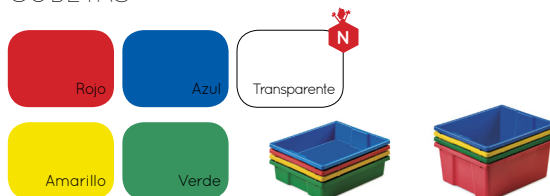

CARACTERÍSTICAS

- Integramente desmontable.
- El sistema de manguitos con acercamiento garantiza la máxima firmeza, a través de una unión sólida e indeformable.
- Los pies pueden ser retirados del mueble para superponerlo sobre diferentes armarios (con anclaje).
- Los pies pueden sustituirse por otros más altos que regulan desde 65 a 100 mm o por ruedas.
- Los bordes están redondeados para prevención de cortes o heridas.
- Puerta interior antiatrapamiento de dedos.
- Cubetas combinables en color y tamaño, dos cubetas pequeñas pueden sustituirse por una grande.

TECNALIA

Metodología:

- Inspección del sistema de producción y control.
- Ensayo inicial del tipo de producto.
- Vigilancia, supervisión y evaluación del sistema de calidad.
- Ensayo, por muestreo, de materias primas.
- Ensayo, por muestreo, de producto acabado.

ESTANTERÍA CUBETERO

Ref. 600212



DIMENSIONES

Ancho: 900 mm
Fondo: 400 mm
Alto: 765 mm

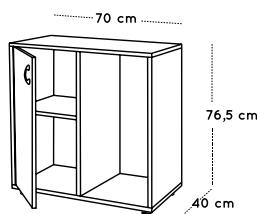

DESCRIPCIÓN

Mueble estantería de cuatro estantes y cubetero con una columna de cubetas, fabricado con tablero laminado en haya de 19 mm de espesor, ensamblado mediante sistema de manguitos con acercamiento, excepto trasera de 10 mm unida por ranurado.

Cantos de PVC de 2 mm de espesor acabados por ambas caras.

Pies niveladores de PVC de Ø40 mm, regulables en alturas de 35 a 50mm, para evitar la humedad y desniveles que pueda tener el suelo.

CALIDAD

Este producto está certificado con sello de calidad, concedido por TECNALIA (empresa certificadora oficial, especializada en mobiliario).

ACABADOS ESTRUCTURA



BALDAS



PATAS Y RUEDAS



CUBETAS

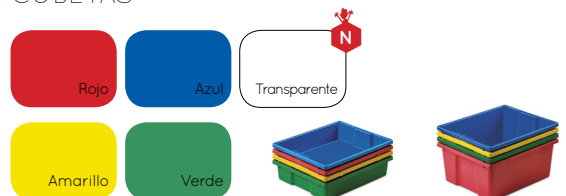

CARACTERÍSTICAS

- Integramente desmontable.
- El sistema de manguitos con acercamiento garantiza la máxima firmeza, a través de una unión sólida e indeformable.
- Los pies pueden ser retirados del mueble para superponerlo sobre diferentes armarios (con anclaje).
- Los pies pueden sustituirse por otros más altos que regulan desde 65 a 100 mm o por ruedas.
- Los bordes están redondeados para prevención de cortes o heridas.
- Cubetas combinables en color y tamaño, dos cubetas pequeñas pueden sustituirse por una grande.

TECNALIA

Metodología:

- Inspección del sistema de producción y control.
- Ensayo inicial del tipo de producto.
- Vigilancia, supervisión y evaluación del sistema de calidad.
- Ensayo, por muestreo, de materias primas.
- Ensayo, por muestreo, de producto acabado.



MOBILIARIO
AULAS



BAJOS

CUBETERO

Ref. 600213



DIMENSIONES

Ancho: 900 mm
Fondo: 400 mm
Alto: 765 mm

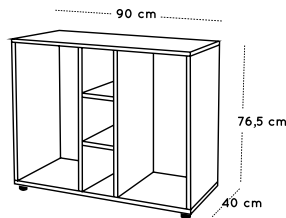

DESCRIPCIÓN

Mueble cubetero armario con 2 estantes, fabricado con tablero laminado en haya de 19 mm de espesor, ensamblado mediante sistema de manguitos con acercamiento, excepto trasera de 10 mm unida por ranurado.

Cantos de PVC de 2 mm de espesor, acabado por ambas caras.

Pies niveladores de PVC de Ø40 mm, regulables en alturas de 35 a 50mm, para evitar la humedad y desniveles que pueda tener el suelo.

CALIDAD

Este producto está certificado con sello de calidad, concedido por TECNALIA (empresa certificadora oficial, especializada en mobiliario).

ACABADOS ESTRUCTURA



BALDAS



PATAS Y RUEDAS



CUBETAS

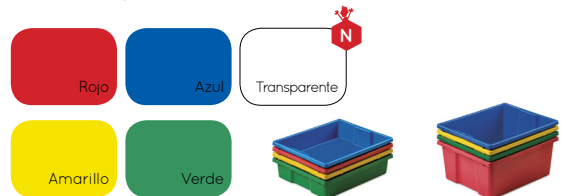

CARACTERÍSTICAS

- Integramente desmontable.
- El sistema de manguitos con acercamiento garantiza la máxima firmeza, a través de una unión sólida e indeformable.
- Los pies pueden ser retirados del mueble para superponerlo sobre diferentes armarios (con anclaje).
- Los pies pueden sustituirse por otros más altos que regulan desde 65 a 100 mm o por ruedas.
- Los bordes están redondeados para prevención de cortes o heridas.
- Cubetas combinables en color y tamaño, dos cubetas pequeñas pueden sustituirse por una grande.

TECNALIA

Metodología:

- Inspección del sistema de producción y control.
- Ensayo inicial del tipo de producto.
- Vigilancia, supervisión y evaluación del sistema de calidad.
- Ensayo, por muestreo, de materias primas.
- Ensayo, por muestreo, de producto acabado.



MOBILIARIO
AULAS



BAJOS

CUBETERO 3 COLUMNAS

Ref. 600214

ACABADOS ESTRUCTURA



PATAS Y RUEDAS



CUBETAS

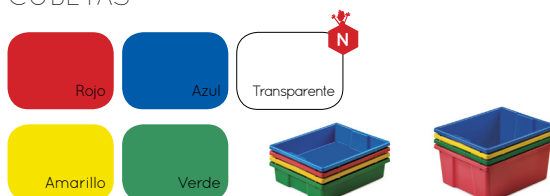

DIMENSIONES

Ancho: 1050 mm
Fondo: 400 mm
Alto: 765 mm

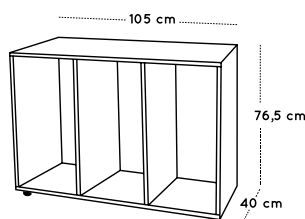

DESCRIPCIÓN

Mueble cubetero armario con 2 estantes, fabricado con tablero laminado en haya de 19 mm de espesor, ensamblado mediante sistema de manguitos con acercamiento, excepto trasera de 10 mm unida por ranurado.

Cantos de PVC de 2 mm de espesor, acabado por ambas caras.

Pies niveladores de PVC de Ø40 mm, regulables en alturas de 35 a 50mm, para evitar la humedad y desniveles que pueda tener el suelo.

CALIDAD

Este producto está certificado con sello de calidad, concedido por TECNALIA (empresa certificadora oficial, especializada en mobiliario).

CARACTERÍSTICAS

- Integramente desmontable.
- El sistema de manguitos con acercamiento garantiza la máxima firmeza, a través de una unión sólida e indeformable.
- Los pies pueden ser retirados del mueble para superponerlo sobre diferentes armarios (con anclaje).
- Los pies pueden sustituirse por otros más altos que regulan desde 65 a 100 mm o por ruedas.
- Los bordes están redondeados para prevención de cortes o heridas.
- Cubetas combinables en color y tamaño, dos cubetas pequeñas pueden sustituirse por una grande.

TECNALIA

- Metodología:
- Inspección del sistema de producción y control.
 - Ensayo inicial del tipo de producto.
 - Vigilancia, supervisión y evaluación del sistema de calidad.
 - Ensayo, por muestreo, de materias primas.
 - Ensayo, por muestreo, de producto acabado.

ARMARIO 4 CASILLAS 4 PUERTAS

Ref. 600218



ACABADOS ESTRUCTURA



PUERTAS Y BALDAS



TIRADORES



PATAS Y RUEDAS



Patas bajas Patas altas Ruedas

DIMENSIONES

Ancho: 900 mm
Fondo: 400 mm
Alto: 765 mm

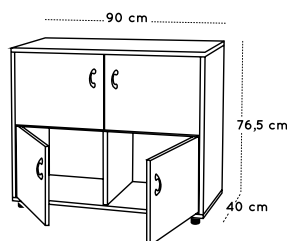

DESCRIPCIÓN

Mueble armario de cuatro casillas con cuatro puertas, fabricado con tablero laminado en haya de 19 mm de espesor, ensamblado mediante sistema de manguitos con acercamiento, excepto trasera de 10 mm unida por ranurado.

Cantos de PVC de 2 mm de espesor acabados por ambas caras.

Pies niveladores de PVC de Ø40 mm, regulables en alturas de 35 a 50mm, para evitar la humedad y desniveles que pueda tener el suelo.

Tirador de polímero suave (goma) antigolpes.

Llave opcional no incorporada (1 incluida en precio).

CALIDAD

Este producto está certificado con sello de calidad, concedido por TECNALIA (empresa certificadora oficial, especializada en mobiliario).

CARACTERÍSTICAS

- Integramente desmontable.
- El sistema de manguitos con acercamiento garantiza la máxima firmeza, a través de una unión sólida e indeformable.
- Los pies pueden ser retirados del mueble para superponerlo sobre diferentes armarios (con anclaje).
- Los pies pueden sustituirse por otros más altos que regulan desde 65 a 100 mm o por ruedas.
- Los bordes están redondeados para prevención de cortes o heridas.
- Puertas interiores antiatrapamiento de dedos.

TECNALIA

Metodología:

- Inspección del sistema de producción y control.
- Ensayo inicial del tipo de producto.
- Vigilancia, supervisión y evaluación del sistema de calidad.
- Ensayo, por muestreo, de materias primas.
- Ensayo, por muestreo, de producto acabado.



MOBILIARIO
AULAS



BAJOS

ARMARIO PUERTAS ONDA

Ref. 600220



ACABADOS ESTRUCTURA



PUERTAS Y BALDAS



PATAS Y RUEDAS



DIMENSIONES

Ancho: 900 mm
Fondo: 400 mm
Alto: 765 mm

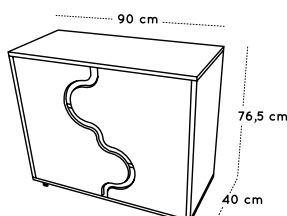

DESCRIPCIÓN

Mueble armario con tres estantes, fabricado con tablero laminado en haya de 19 mm de espesor, ensamblado mediante sistema de manguitos con acercamiento, excepto trasera de 10 mm unida por ranurado. Puertas de tablero DM bilaminado de 16 mm de espesor con cantos redondeados y barnizados con barniz no tóxico.

Cantos de PVC de 2 mm de espesor acabados por ambas caras.

Pies niveladores de PVC de Ø40 mm, regulables en alturas de 35 a 50mm, para evitar la humedad y desniveles que pueda tener el suelo.

Llave opcional no incorporada (1 incluida en precio).

CARACTERÍSTICAS

- Integramente desmontable.
- El sistema de manguitos con acercamiento garantiza la máxima firmeza, a través de una unión sólida e indeformable.
- Los pies pueden ser retirados del mueble para superponerlo sobre diferentes armarios (con anclaje).
- Los pies pueden sustituirse por otros más altos que regulan desde 65 a 100 mm o por ruedas.
- Los bordes están redondeados para prevención de cortes o heridas.
- Puertas interiores antiatrapamiento de dedos.



MOBILIARIO
AULAS



BAJOS

RINCONERO

Ref. 600221



ACABADOS ESTRUCTURA



BALDAS



PATAS Y RUEDAS



DIMENSIONES

Ancho: 700 mm
Fondo: 700 mm
Alto: 765 mm

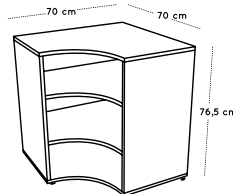

DESCRIPCIÓN

Mueble rinconero con estantería de tres estantes, fabricado con tablero laminado en haya de 19 mm de espesor, ensamblado mediante sistema de manguitos con acercamiento, excepto trasera de 10 mm unida por ranurado.

Cantos de PVC de 2 mm de espesor acabados por ambas caras.

Pies niveladores de PVC de Ø40 mm, regulables en alturas de 35 a 50mm, para evitar la humedad y desniveles que pueda tener el suelo.

CARACTERÍSTICAS

- Integramente desmontable.
- El sistema de manguitos con acercamiento garantiza la máxima firmeza, a través de una unión sólida e indeformable.
- Los pies pueden ser retirados del mueble para superponerlo sobre diferentes armarios (con anclaje).
- Los pies pueden sustituirse por otros más altos que regulan desde 65 a 100 mm o por ruedas.
- Los bordes están redondeados para prevención de cortes o heridas.

Mobiliario para aulas

Intermedios



Altura 112 cm.

ESTANTERÍA

Ref. 600801



ACABADOS ESTRUCTURA



BALDAS



PATAS Y RUEDAS



Patas bajas Patas altas Ruedas



DIMENSIONES

Ancho: 900 mm
Fondo: 400 mm
Alto: 1120 mm

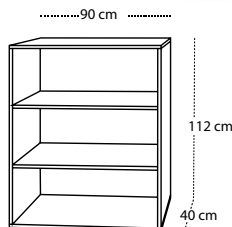

DESCRIPCIÓN

Mueble estantería de tres estantes, fabricado con tablero laminado en haya de 19 mm de espesor, ensamblado mediante sistema de manguitos con acercamiento, excepto trasera de 10 mm unida por ranurado.

Cantos de PVC de 2 mm de espesor acabados por ambas caras.

Pies niveladores de PVC de Ø40 mm, regulables en alturas de 35 a 50mm, para evitar la humedad y desniveles que pueda tener el suelo.

CARACTERÍSTICAS

- Integramente desmontable.
- El sistema de manguitos con acercamiento garantiza la máxima firmeza, a través de una unión sólida e indeformable.
- Los pies pueden ser retirados del mueble para superponerlo sobre diferentes armarios (con anclaje).
- Los pies pueden sustituirse por otros más altos que regulan desde 65 a 100 mm o por ruedas.
- Los bordes están redondeados para prevención de cortes o heridas.

CALIDAD

Este producto está certificado con sello de calidad, concedido por TECNALIA (empresa certificadora oficial, especializada en mobiliario).

TECNALIA

- Metodología:
- Inspección del sistema de producción y control.
 - Ensayo inicial del tipo de producto.
 - Vigilancia, supervisión y evaluación del sistema de calidad.
 - Ensayo, por muestreo, de materias primas.
 - Ensayo, por muestreo, de producto acabado.



MOBILIARIO
AULAS



INTERMEDIOS

ARMARIO 3 ESTANTES

Ref. 600802



ACABADOS ESTRUCTURA



PUERTAS Y BALDAS



TIRADORES



PATAS Y RUEDAS



DIMENSIONES

Ancho: 900 mm
Fondo: 400 mm
Alto: 1120 mm

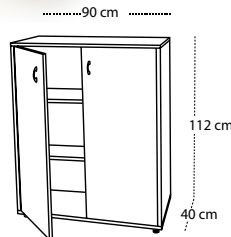

DESCRIPCIÓN

Mueble armario de tres estantes, fabricado con tablero laminado en haya de 19 mm de espesor, ensamblado mediante sistema de manguitos con acercamiento, excepto trasera de 10 mm unida por ranurado.

Cantos de PVC de 2 mm de espesor acabados por ambas caras.

Pies niveladores de PVC de Ø40 mm, regulables en alturas de 35 a 50mm, para evitar la humedad y desniveles que pueda tener el suelo.

Tirador de polímero suave (goma) antigolpes.

Llave opcional no incorporada (incluida en precio).

CALIDAD

Este producto está certificado con sello de calidad, concedido por TECNALIA (empresa certificadora oficial, especializada en mobiliario).

CARACTERÍSTICAS

- Integramente desmontable.
- El sistema de manguitos con acercamiento garantiza la máxima firmeza, a través de una unión sólida e indeformable.
- Los pies pueden ser retirados del mueble para superponerlo sobre diferentes armarios (con anclaje).
- Los pies pueden sustituirse por otros más altos que regulan desde 65 a 100 mm o por ruedas.
- Los bordes están redondeados para prevención de cortes o heridas.
- Puertas interiores antiatrapamiento de dedos.

TECNALIA

Metodología:

- Inspección del sistema de producción y control.
- Ensayo inicial del tipo de producto.
- Vigilancia, supervisión y evaluación del sistema de calidad.
- Ensayo, por muestreo, de materias primas.
- Ensayo, por muestreo, de producto acabado.



MOBILIARIO
AULAS



INTERMEDIOS

ARMARIO Y ESTANTERÍA

Ref. 600803



DIMENSIONES

Ancho: 900 mm
Fondo: 400 mm
Alto: 1120 mm

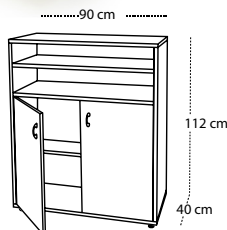

DESCRIPCIÓN

Mueble compuesto por armario inferior con dos estantes y estantería con dos estantes en la parte superior, fabricado con tablero laminado en haya de 19 mm de espesor, ensamblado mediante sistema de manguitos con acercamiento, excepto trasera de 10 mm unida por ranurado.

Cantos de PVC de 2 mm de espesor acabados por ambas caras.

Pies niveladores de PVC de Ø40 mm, regulables en alturas de 35 a 50mm, para evitar la humedad y desniveles que pueda tener el suelo.

Tirador de polímero suave (goma) antigolpes.

Llave opcional no incorporada (incluida en precio).

CALIDAD

Este producto está certificado con sello de calidad, concedido por TECNALIA (empresa certificadora oficial, especializada en mobiliario).

ACABADOS ESTRUCTURA



PUERTAS Y BALDAS



TIRADORES



PATAS Y RUEDAS



Patas bajas Patas altas Ruedas

CARACTERÍSTICAS

- Integramente desmontable.
- El sistema de manguitos con acercamiento garantiza la máxima firmeza, a través de una unión sólida e indeformable.
- Los pies pueden ser retirados del mueble para superponerlo sobre diferentes armarios (con anclaje).
- Los pies pueden sustituirse por otros más altos que regulan desde 65 a 100 mm o por ruedas.
- Los bordes están redondeados para prevención de cortes o heridas.
- Puertas interiores antiatrapamiento de dedos.

TECNALIA

Metodología:

- Inspección del sistema de producción y control.
- Ensayo inicial del tipo de producto.
- Vigilancia, supervisión y evaluación del sistema de calidad.
- Ensayo, por muestreo, de materias primas.
- Ensayo, por muestreo, de producto acabado.

ESTANTERÍA Y ARMARIO

Ref. 600804



ACABADOS ESTRUCTURA



PUERTAS Y BALDAS



TIRADORES



PATAS Y RUEDAS



Patas bajas Patas altas Ruedas

DIMENSIONES

Ancho: 900 mm
Fondo: 400 mm
Alto: 1120 mm

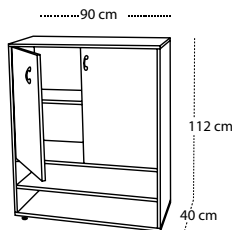

DESCRIPCIÓN

Mueble compuesto por estantería inferior con dos estantes y armario con dos estantes en la parte superior, fabricado con tablero laminado en haya de 19 mm de espesor, ensamblado mediante sistema de manguitos con acercamiento, excepto trasera de 10 mm unida por ranurado.

Cantos de PVC de 2 mm de espesor acabados por ambas caras.

Pies niveladores de PVC de Ø40 mm, regulables en alturas de 35 a 50mm, para evitar la humedad y desniveles que pueda tener el suelo.

Tirador de polímero suave (goma) antigolpes.

Llave opcional no incorporada (incluida en precio).

CALIDAD

Este producto está certificado con sello de calidad, concedido por TECNALIA (empresa certificadora oficial, especializada en mobiliario).

CARACTERÍSTICAS

- Integramente desmontable.
- El sistema de manguitos con acercamiento garantiza la máxima firmeza, a través de una unión sólida e indeformable.
- Los pies pueden ser retirados del mueble para superponerlo sobre diferentes armarios (con anclaje).
- Los pies pueden sustituirse por otros más altos que regulan desde 65 a 100 mm o por ruedas.
- Los bordes están redondeados para prevención de cortes o heridas.
- Puertas interiores antiatrapamiento de dedos.

TECNALIA

Metodología:

- Inspección del sistema de producción y control.
- Ensayo inicial del tipo de producto.
- Vigilancia, supervisión y evaluación del sistema de calidad.
- Ensayo, por muestreo, de materias primas.
- Ensayo, por muestreo, de producto acabado.



MOBILIARIO
AULAS



INTERMEDIOS

6 CASILLAS

Ref. 600805



ACABADOS ESTRUCTURA



BALDAS



PATAS Y RUEDAS



Patas bajas Patas altas Ruedas



DIMENSIONES

Ancho: 900 mm
Fondo: 400 mm
Alto: 1120 mm

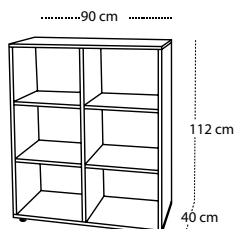

DESCRIPCIÓN

Mueble casillero de seis casillas, fabricado con tablero laminado en haya de 19 mm de espesor, ensamblado mediante sistema de manguitos con acercamiento, excepto trasera de 10 mm unida por ranurado.

Cantos de PVC de 2 mm de espesor acabados por ambas caras.

Pies niveladores de PVC de Ø40 mm, regulables en alturas de 35 a 50mm, para evitar la humedad y desniveles que pueda tener el suelo.

CARACTERÍSTICAS

- Integramente desmontable.
- El sistema de manguitos con acercamiento garantiza la máxima firmeza, a través de una unión sólida e indeformable.
- Los pies pueden ser retirados del mueble para superponerlo sobre diferentes armarios (con anclaje).
- Los pies pueden sustituirse por otros más altos que regulan desde 65 a 100 mm o por ruedas.
- Los bordes están redondeados para prevención de cortes o heridas.

CALIDAD

Este producto está certificado con sello de calidad, concedido por TECNALIA (empresa certificadora oficial, especializada en mobiliario).

TECNALIA

- Metodología:
- Inspección del sistema de producción y control.
 - Ensayo inicial del tipo de producto.
 - Vigilancia, supervisión y evaluación del sistema de calidad.
 - Ensayo, por muestreo, de materias primas.
 - Ensayo, por muestreo, de producto acabado.

ARMARIO 6 CASILLAS

Ref. 600806

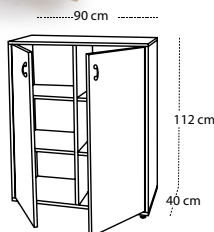

DIMENSIONES

Ancho: 900 mm
Fondo: 400 mm
Alto: 1120 mm

DESCRIPCIÓN

Mueble armario de seis casillas, fabricado con tablero laminado en haya de 19 mm de espesor, ensamblado mediante sistema de manguitos con acercamiento, excepto trasera de 10 mm unida por ranurado.

Cantos de PVC de 2 mm de espesor acabados por ambas caras.

Pies niveladores de PVC de Ø40 mm, regulables en alturas de 35 a 50mm, para evitar la humedad y desniveles que pueda tener el suelo.

Tirador de polímero suave (goma) antigolpes.

Llave opcional no incorporada (incluida en precio).

CALIDAD

Este producto está certificado con sello de calidad, concedido por TECNALIA (empresa certificadora oficial, especializada en mobiliario).

ACABADOS ESTRUCTURA



PUERTAS Y BALDAS



TIRADORES



PATAS Y RUEDAS



Patas bajas Patas altas Ruedas

CARACTERÍSTICAS

- Integramente desmontable.
- El sistema de manguitos con acercamiento garantiza la máxima firmeza, a través de una unión sólida e indeformable.
- Los pies pueden ser retirados del mueble para superponerlo sobre diferentes armarios (con anclaje).
- Los pies pueden sustituirse por otros más altos que regulan desde 65 a 100 mm o por ruedas.
- Los bordes están redondeados para prevención de cortes o heridas.
- Puertas interiores antiatrapamiento de dedos.

TECNALIA

Metodología:

- Inspección del sistema de producción y control.
- Ensayo inicial del tipo de producto.
- Vigilancia, supervisión y evaluación del sistema de calidad.
- Ensayo, por muestreo, de materias primas.
- Ensayo, por muestreo, de producto acabado.



MOBILIARIO
AULAS



INTERMEDIOS

9 CASILLAS

Ref. 600807



ACABADOS ESTRUCTURA



PUERTAS Y BALDAS



TIRADORES



PATAS Y RUEDAS



Patas bajas Patas altas Ruedas



DIMENSIONES

Ancho: 900 mm
Fondo: 400 mm
Alto: 1120 mm

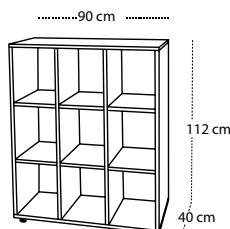

DESCRIPCIÓN

Mueble casillero de nueve casillas, fabricado con tablero laminado en haya de 19 mm de espesor, ensamblado mediante sistema de manguitos con acercamiento, excepto trasera de 10 mm unida por ranurado.

Cantos de PVC de 2 mm de espesor acabados por ambas caras.

Pies niveladores de PVC de Ø40 mm, regulables en alturas de 35 a 50mm, para evitar la humedad y desniveles que pueda tener el suelo.

CARACTERÍSTICAS

- Integramente desmontable.
- El sistema de manguitos con acercamiento garantiza la máxima firmeza, a través de una unión sólida e indeformable.
- Los pies pueden ser retirados del mueble para superponerlo sobre diferentes armarios (con anclaje).
- Los pies pueden sustituirse por otros más altos que regulan desde 65 a 100 mm o por ruedas.
- Los bordes están redondeados para prevención de cortes o heridas.

CALIDAD

Este producto está certificado con sello de calidad, concedido por TECNALIA (empresa certificadora oficial, especializada en mobiliario).

TECNALIA

Metodología:

- Inspección del sistema de producción y control.
- Ensayo inicial del tipo de producto.
- Vigilancia, supervisión y evaluación del sistema de calidad.
- Ensayo, por muestreo, de materias primas.
- Ensayo, por muestreo, de producto acabado.



MOBILIARIO
AULAS



INTERMEDIOS

ARMARIO 9 CASILLAS

Ref. 600808



DIMENSIONES

Ancho: 900 mm
Fondo: 400 mm
Alto: 1120 mm

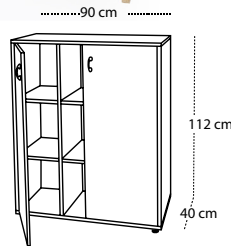

ACABADOS ESTRUCTURA



PUERTAS Y BALDAS



TIRADORES



PATAS Y RUEDAS



DESCRIPCIÓN

Mueble armario de nueve casillas, fabricado con tablero laminado en haya de 19 mm de espesor, ensamblado mediante sistema de manguitos con acercamiento, excepto trasera de 10 mm unida por ranurado.

Cantos de PVC de 2 mm de espesor acabados por ambas caras.

Pies niveladores de PVC de Ø40 mm, regulables en alturas de 35 a 50mm, para evitar la humedad y desniveles que pueda tener el suelo.

Tirador de polímero suave (goma) antigolpes.

Llave opcional no incorporada (incluida en precio).

CALIDAD

Este producto está certificado con sello de calidad, concedido por TECNALIA (empresa certificadora oficial, especializada en mobiliario).

CARACTERÍSTICAS

- Integramente desmontable.
- El sistema de manguitos con acercamiento garantiza la máxima firmeza, a través de una unión sólida e indeformable.
- Los pies pueden ser retirados del mueble para superponerlo sobre diferentes armarios (con anclaje).
- Los pies pueden sustituirse por otros más altos que regulan desde 65 a 100 mm o por ruedas.
- Los bordes están redondeados para prevención de cortes o heridas.
- Puertas interiores antiatrapamiento de dedos.

TECNALIA

Metodología:

- Inspección del sistema de producción y control.
- Ensayo inicial del tipo de producto.
- Vigilancia, supervisión y evaluación del sistema de calidad.
- Ensayo, por muestreo, de materias primas.
- Ensayo, por muestreo, de producto acabado.



MOBILIARIO
AULAS



INTERMEDIOS

ARMARIO Y CASILLERO

Ref. 600809



DIMENSIONES

Ancho: 900 mm
Fondo: 400 mm
Alto: 1120 mm

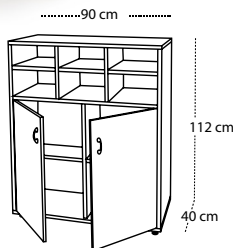

DESCRIPCIÓN

Mueble compuesto por armario inferior con cuatro casillas y casillero con seis casillas en la parte superior, fabricado con tablero laminado en haya de 19 mm de espesor, ensamblado mediante sistema de manguitos con acercamiento, excepto trasera de 10 mm unida por ranurado.

Cantos de PVC de 2 mm de espesor acabados por ambas caras.

Pies niveladores de PVC de Ø40 mm, regulables en alturas de 35 a 50mm, para evitar la humedad y desniveles que pueda tener el suelo.

Tirador de polímero suave (goma) antigolpes.

Llave opcional no incorporada (incluida en precio).

CALIDAD

Este producto está certificado con sello de calidad, concedido por TECNALIA (empresa certificadora oficial, especializada en mobiliario).

ACABADOS ESTRUCTURA



PUERTAS Y BALDAS



TIRADORES



PATAS Y RUEDAS



Patas bajas Patas altas Ruedas

CARACTERÍSTICAS

- Integramente desmontable.
- El sistema de manguitos con acercamiento garantiza la máxima firmeza, a través de una unión sólida e indeformable.
- Los pies pueden ser retirados del mueble para superponerlo sobre diferentes armarios (con anclaje).
- Los pies pueden sustituirse por otros más altos que regulan desde 65 a 100 mm o por ruedas.
- Los bordes están redondeados para prevención de cortes o heridas.
- Puertas interiores antiatrapamiento de dedos.

TECNALIA

Metodología:

- Inspección del sistema de producción y control.
- Ensayo inicial del tipo de producto.
- Vigilancia, supervisión y evaluación del sistema de calidad.
- Ensayo, por muestreo, de materias primas.
- Ensayo, por muestreo, de producto acabado.



MOBILIARIO
AULAS



INTERMEDIOS

CASILLERO Y ARMARIO

Ref. 600810



ACABADOS ESTRUCTURA



PUERTAS Y BALDAS



TIRADORES



PATAS Y RUEDAS



Patas bajas Patas altas Ruedas

DIMENSIONES

Ancho: 900 mm
Fondo: 400 mm
Alto: 1120 mm

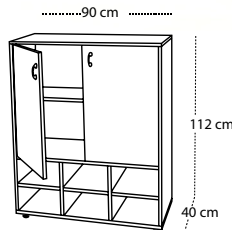

DESCRIPCIÓN

Mueble compuesto por casillero inferior de seis casillas y armario con dos estantes en la parte superior, fabricado con tablero laminado en haya de 19 mm de espesor, ensamblado mediante sistema de manguitos con acercamiento, excepto trasera de 10 mm unida por ranurado.

Cantos de PVC de 2 mm de espesor acabados por ambas caras.

Pies niveladores de PVC de Ø40 mm, regulables en alturas de 35 a 50mm, para evitar la humedad y desniveles que pueda tener el suelo.

Tirador de polímero suave (goma) antigolpes.

Llave opcional no incorporada (incluida en precio).

CALIDAD

Este producto está certificado con sello de calidad, concedido por TECNALIA (empresa certificadora oficial, especializada en mobiliario).

CARACTERÍSTICAS

- Integramente desmontable.
- El sistema de manguitos con acercamiento garantiza la máxima firmeza, a través de una unión sólida e indeformable.
- Los pies pueden ser retirados del mueble para superponerlo sobre diferentes armarios (con anclaje).
- Los pies pueden sustituirse por otros más altos que regulan desde 65 a 100 mm o por ruedas.
- Los bordes están redondeados para prevención de cortes o heridas.
- Puertas interiores antiatrapamiento de dedos.

TECNALIA

Metodología:

- Inspección del sistema de producción y control.
- Ensayo inicial del tipo de producto.
- Vigilancia, supervisión y evaluación del sistema de calidad.
- Ensayo, por muestreo, de materias primas.
- Ensayo, por muestreo, de producto acabado.



MOBILIARIO
AULAS



INTERMEDIOS

15 CASILLAS

Ref. 600811



ACABADOS ESTRUCTURA



BALDAS



PATAS Y RUEDAS



Patas bajas Patas altas Ruedas



DIMENSIONES

Ancho: 900 mm
Fondo: 400 mm
Alto: 1120 mm

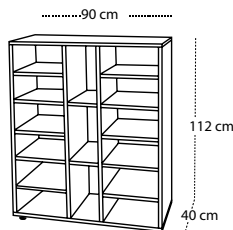

DESCRIPCIÓN

Mueble casillero de quince casillas, fabricado con tablero laminado en haya de 19 mm de espesor, ensamblado mediante sistema de manguitos con acercamiento, excepto trasera de 10 mm unida por ranurado.

Cantos de PVC de 2 mm de espesor acabados por ambas caras.

Pies niveladores de PVC de Ø40 mm, regulables en alturas de 35 a 50mm, para evitar la humedad y desniveles que pueda tener el suelo.

CARACTERÍSTICAS

- Integramente desmontable.
- El sistema de manguitos con acercamiento garantiza la máxima firmeza, a través de una unión sólida e indeformable.
- Los pies pueden ser retirados del mueble para superponerlo sobre diferentes armarios (con anclaje).
- Los pies pueden sustituirse por otros más altos que regulan desde 65 a 100 mm o por ruedas.
- Los bordes están redondeados para prevención de cortes o heridas.

CALIDAD

Este producto está certificado con sello de calidad, concedido por TECNALIA (empresa certificadora oficial, especializada en mobiliario).

TECNALIA

- Metodología:
- Inspección del sistema de producción y control.
 - Ensayo inicial del tipo de producto.
 - Vigilancia, supervisión y evaluación del sistema de calidad.
 - Ensayo, por muestreo, de materias primas.
 - Ensayo, por muestreo, de producto acabado.



MOBILIARIO
AULAS



INTERMEDIOS

CASILLERO Y 2 CASILLAS

Ref. 600812



ACABADOS ESTRUCTURA



BALDAS



PATAS Y RUEDAS



DIMENSIONES

Ancho: 900 mm
Fondo: 400 mm
Alto: 1120 mm

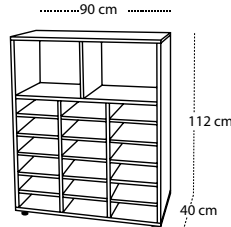

DESCRIPCIÓN

Mueble casillero de veinte casillas, fabricado con tablero laminado en haya de 19 mm de espesor, ensamblado mediante sistema de manguitos con acercamiento, excepto trasera de 10 mm unida por ranurado.

Cantos de PVC de 2 mm de espesor acabados por ambas caras.

Pies niveladores de PVC de Ø40 mm, regulables en alturas de 35 a 50mm, para evitar la humedad y desniveles que pueda tener el suelo.

CARACTERÍSTICAS

- Integramente desmontable.
- El sistema de manguitos con acercamiento garantiza la máxima firmeza, a través de una unión sólida e indeformable.
- Los pies pueden ser retirados del mueble para superponerlo sobre diferentes armarios (con anclaje).
- Los pies pueden sustituirse por otros más altos que regulan desde 65 a 100 mm o por ruedas.
- Los bordes están redondeados para prevención de cortes o heridas.

CALIDAD

Este producto está certificado con sello de calidad, concedido por TECNALIA (empresa certificadora oficial, especializada en mobiliario).

TECNALIA

- Metodología:
- Inspección del sistema de producción y control.
 - Ensayo inicial del tipo de producto.
 - Vigilancia, supervisión y evaluación del sistema de calidad.
 - Ensayo, por muestreo, de materias primas.
 - Ensayo, por muestreo, de producto acabado.



MOBILIARIO
AULAS



INTERMEDIOS

2 CASILLAS Y CASILLERO

Ref. 600813



ACABADOS ESTRUCTURA



BALDAS



PATAS Y RUEDS



Patas bajas Patas altas Ruedas



DIMENSIONES

Ancho: 900 mm
Fondo: 400 mm
Alto: 1120 mm

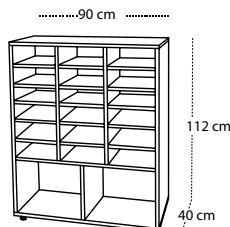

DESCRIPCIÓN

Mueble casillero de veinte casillas, fabricado con tablero laminado en haya de 19 mm de espesor, ensamblado mediante sistema de manguitos con acercamiento, excepto trasera de 10 mm unida por ranurado.

Cantos de PVC de 2 mm de espesor acabados por ambas caras.

Pies niveladores de PVC de Ø40 mm, regulables en alturas de 35 a 50mm, para evitar la humedad y desniveles que pueda tener el suelo.

CARACTERÍSTICAS

- Integramente desmontable.
- El sistema de manguitos con acercamiento garantiza la máxima firmeza, a través de una unión sólida e indeformable.
- Los pies pueden ser retirados del mueble para superponerlo sobre diferentes armarios (con anclaje).
- Los pies pueden sustituirse por otros más altos que regulan desde 65 a 100 mm o por ruedas.
- Los bordes están redondeados para prevención de cortes o heridas.

CALIDAD

Este producto está certificado con sello de calidad, concedido por TECNALIA (empresa certificadora oficial, especializada en mobiliario).

TECNALIA

- Metodología:
- Inspección del sistema de producción y control.
 - Ensayo inicial del tipo de producto.
 - Vigilancia, supervisión y evaluación del sistema de calidad.
 - Ensayo, por muestreo, de materias primas.
 - Ensayo, por muestreo, de producto acabado.



MOBILIARIO
AULAS



INTERMEDIOS

27 CASILLAS

Ref. 600814



ACABADOS ESTRUCTURA



BALDAS



PATAS Y RUEDAS



DIMENSIONES

Ancho: 900 mm
Fondo: 400 mm
Alto: 1120 mm

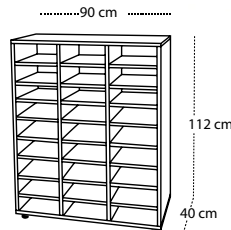

DESCRIPCIÓN

Mueble casillero de veintisiete casillas, fabricado con tablero laminado en haya de 19 mm de espesor, ensamblado mediante sistema de manguitos con acercamiento, excepto trasera de 10 mm unida por ranurado.

Cantos de PVC de 2 mm de espesor acabados por ambas caras.

Pies niveladores de PVC de Ø40 mm, regulables en alturas de 35 a 50mm, para evitar la humedad y desniveles que pueda tener el suelo.

CARACTERÍSTICAS

- Integramente desmontable.
- El sistema de manguitos con acercamiento garantiza la máxima firmeza, a través de una unión sólida e indeformable.
- Los pies pueden ser retirados del mueble para superponerlo sobre diferentes armarios (con anclaje).
- Los pies pueden sustituirse por otros más altos que regulan desde 65 a 100 mm o por ruedas.
- Los bordes están redondeados para prevención de cortes o heridas.

CALIDAD

Este producto está certificado con sello de calidad, concedido por TECNALIA (empresa certificadora oficial, especializada en mobiliario).

TECNALIA

Metodología:

- Inspección del sistema de producción y control.
- Ensayo inicial del tipo de producto.
- Vigilancia, supervisión y evaluación del sistema de calidad.
- Ensayo, por muestreo, de materias primas.
- Ensayo, por muestreo, de producto acabado.

CUBETERO 2 COLUMNAS

Ref. 600815



ACABADOS ESTRUCTURA



PATAS Y RUEDAS



CUBETAS

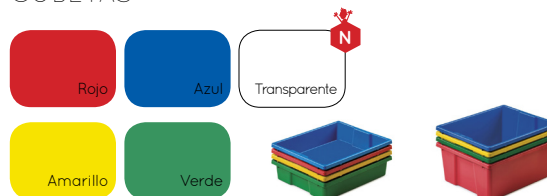

DIMENSIONES

Ancho: 700 mm
Fondo: 400 mm
Alto: 1120 mm

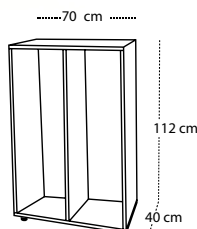

DESCRIPCIÓN

Mueble cubetero de dos columnas, fabricado con tablero laminado en haya de 19 mm de espesor, ensamblado mediante sistema de manguitos con acercamiento, excepto trasera de 10 mm unida por ranurado.

Cantos de PVC de 2 mm de espesor acabados por ambas caras.

Pies niveladores de PVC de Ø40 mm, regulables en alturas de 35 a 50mm, para evitar la humedad y desniveles que pueda tener el suelo.

CALIDAD

Este producto está certificado con sello de calidad, concedido por TECNALIA (empresa certificadora oficial, especializada en mobiliario).

CARACTERÍSTICAS

- Integramente desmontable.
- El sistema de manguitos con acercamiento garantiza la máxima firmeza, a través de una unión sólida e indeformable.
- Los pies pueden ser retirados del mueble para superponerlo sobre diferentes armarios (con anclaje).
- Los pies pueden sustituirse por otros más altos que regulan desde 65 a 100 mm o por ruedas.
- Los bordes están redondeados para prevención de cortes o heridas.
- Cubetas combinables en color y tamaño, dos cubetas pequeñas pueden sustituirse por una grande.

TECNALIA

Metodología:

- Inspección del sistema de producción y control.
- Ensayo inicial del tipo de producto.
- Vigilancia, supervisión y evaluación del sistema de calidad.
- Ensayo, por muestreo, de materias primas.
- Ensayo, por muestreo, de producto acabado.

CUBETERO ARMARIO

Ref. 600816



DIMENSIONES

Ancho: 700 mm
Fondo: 400 mm
Alto: 1120 mm

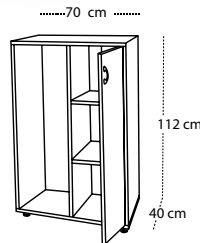

DESCRIPCIÓN

Mueble cubetero de una columna de cubetas y armario con tres estantes, fabricado con tablero laminado en haya de 19 mm de espesor, ensamblado mediante sistema de manguitos con acercamiento, excepto trasera de 10 mm unida por ranurado. Cantos de PVC de 2 mm de espesor acabados por ambas caras. Pies niveladores de PVC de Ø40 mm, regulables en alturas de 35 a 50mm, para evitar la humedad y desniveles que pueda tener el suelo. Tirador de polímero suave (goma) antigolpes. Llave opcional no incorporada (incluida en precio).

CALIDAD

Este producto está certificado con sello de calidad, concedido por TECNALIA (empresa certificadora oficial, especializada en mobiliario).

ACABADOS ESTRUCTURA



PUERTAS Y BALDAS



TIRADORES



PATAS Y RUEDAS



CUBETAS

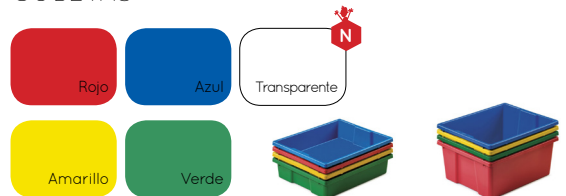

CARACTERÍSTICAS

- Integramente desmontable.
- El sistema de manguitos con acercamiento garantiza la máxima firmeza, a través de una unión sólida e indeformable.
- Los pies pueden ser retirados del mueble para superponerlo sobre diferentes armarios (con anclaje).
- Los pies pueden sustituirse por otros más altos que regulan desde 65 a 100 mm o por ruedas.
- Los bordes están redondeados para prevención de cortes o heridas.
- Puerta interior antiatrapamiento de dedos.
- Cubetas combinables en color y tamaño, dos cubetas pequeñas pueden sustituirse por una grande.

TECNALIA

- Metodología:
- Inspección del sistema de producción y control.
 - Ensayo inicial del tipo de producto.
 - Vigilancia, supervisión y evaluación del sistema de calidad.
 - Ensayo, por muestreo, de materias primas.
 - Ensayo, por muestreo, de producto acabado.



MOBILIARIO
AULAS



INTERMEDIOS

ARMARIO Y CUBETERO

Ref. 600817



DIMENSIONES

Ancho: 900 mm
Fondo: 400 mm
Alto: 1120 mm

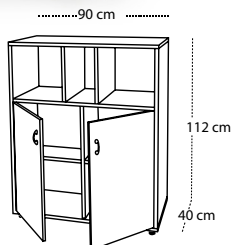

ACABADOS ESTRUCTURA



PUERTAS Y BALDAS



TIRADORES



PATAS Y RUEDAS



CUBETAS

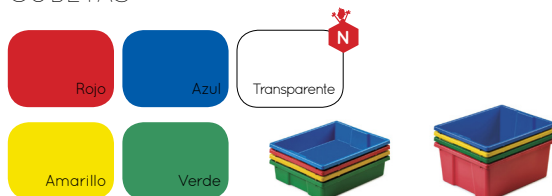

DESCRIPCIÓN

Mueble compuesto por armario inferior con tres estantes y cubetero de dos columnas en la parte superior, fabricado con tablero laminado en haya de 19 mm de espesor, ensamblado mediante sistema de manguitos con acercamiento, excepto trasera de 10 mm unida por ranurado.

Cantos de PVC de 2 mm de espesor acabados por ambas caras.

Pies niveladores de PVC de Ø40 mm, regulables en alturas de 35 a 50mm, para evitar la humedad y desniveles que pueda tener el suelo.

Tirador de polímero suave (goma) antigolpes.

Llave opcional no incorporada (incluida en precio).

CALIDAD

Este producto está certificado con sello de calidad, concedido por TECNALIA (empresa certificadora oficial, especializada en mobiliario).

CARACTERÍSTICAS

- Integramente desmontable.
- El sistema de manguitos con acercamiento garantiza la máxima firmeza, a través de una unión sólida e indeformable.
- Los pies pueden ser retirados del mueble para superponerlo sobre diferentes armarios (con anclaje).
- Los pies pueden sustituirse por otros más altos que regulan desde 65 a 100 mm o por ruedas.
- Los bordes están redondeados para prevención de cortes o heridas.
- Puertas interiores antiatrapamiento de dedos.
- Cubetas combinables en color y tamaño, dos cubetas pequeñas pueden sustituirse por una grande.

TECNALIA

Metodología:

- Inspección del sistema de producción y control.
- Ensayo inicial del tipo de producto.
- Vigilancia, supervisión y evaluación del sistema de calidad.
- Ensayo, por muestreo, de materias primas.
- Ensayo, por muestreo, de producto acabado.

ESTANTERÍA CUBETERO

Ref. 600818



ACABADOS ESTRUCTURA



BALDAS



PATAS Y RUEDAS



CUBETAS

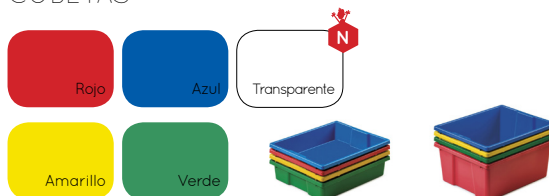

DIMENSIONES

Ancho: 900 mm
Fondo: 400 mm
Alto: 1120 mm

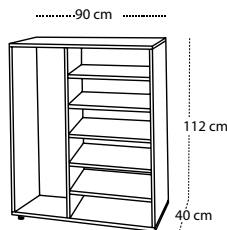

DESCRIPCIÓN

Mueble estantería con seis estantes y una columna de cubetas, fabricado con tablero laminado en haya de 19 mm de espesor, ensamblado mediante sistema de manguitos con acercamiento, excepto trasera de 10 mm unida por ranurado. Cantos de PVC de 2 mm de espesor acabados por ambas caras. Pies niveladores de PVC de Ø40 mm, regulables en alturas de 35 a 50mm, para evitar la humedad y desniveles que pueda tener el suelo.

CALIDAD

Este producto está certificado con sello de calidad, concedido por TECNALIA (empresa certificadora oficial, especializada en mobiliario).

CARACTERÍSTICAS

- Integramente desmontable.
- El sistema de manguitos con acercamiento garantiza la máxima firmeza, a través de una unión sólida e indeformable.
- Los pies pueden ser retirados del mueble para superponerlo sobre diferentes armarios (con anclaje).
- Los pies pueden sustituirse por otros más altos que regulan desde 65 a 100 mm o por ruedas.
- Los bordes están redondeados para prevención de cortes o heridas.
- Cubetas combinables en color y tamaño, dos cubetas pequeñas pueden sustituirse por una grande.

TECNALIA

- Metodología:
- Inspección del sistema de producción y control.
 - Ensayo inicial del tipo de producto.
 - Vigilancia, supervisión y evaluación del sistema de calidad.
 - Ensayo, por muestreo, de materias primas.
 - Ensayo, por muestreo, de producto acabado.



MOBILIARIO
AULAS



INTERMEDIOS

CUBETERO

Ref. 600819



ACABADOS ESTRUCTURA



BALDAS



PATAS Y RUEDAS



CUBETAS

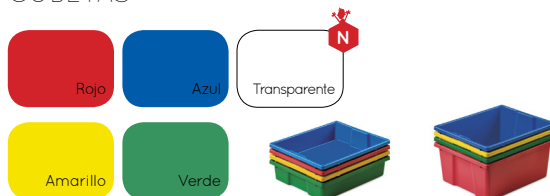

DIMENSIONES

Ancho: 900 mm
Fondo: 400 mm
Alto: 1120 mm

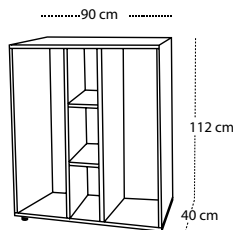

DESCRIPCIÓN

Mueble cubetero de dos columnas y estantes en el centro, fabricado con tablero laminado en haya de 19 mm de espesor, ensamblado mediante sistema de manguitos con acercamiento, excepto trasera de 10 mm unida por ranurado.

Cantos de PVC de 2 mm de espesor acabados por ambas caras.

Pies niveladores de PVC de Ø40 mm, regulables en alturas de 35 a 50mm, para evitar la humedad y desniveles que pueda tener el suelo.

CALIDAD

Este producto está certificado con sello de calidad, concedido por TECNALIA (empresa certificadora oficial, especializada en mobiliario).

CARACTERÍSTICAS

- Integramente desmontable.
- El sistema de manguitos con acercamiento garantiza la máxima firmeza, a través de una unión sólida e indeformable.
- Los pies pueden ser retirados del mueble para superponerlo sobre diferentes armarios (con anclaje).
- Los pies pueden sustituirse por otros más altos que regulan desde 65 a 100 mm o por ruedas.
- Los bordes están redondeados para prevención de cortes o heridas.
- Cubetas combinables en color y tamaño, dos cubetas pequeñas pueden sustituirse por una grande.

TECNALIA

Metodología:

- Inspección del sistema de producción y control.
- Ensayo inicial del tipo de producto.
- Vigilancia, supervisión y evaluación del sistema de calidad.
- Ensayo, por muestreo, de materias primas.
- Ensayo, por muestreo, de producto acabado.



MOBILIARIO
AULAS



INTERMEDIOS

CUBETERO 3 COLUMNAS

Ref. 600820



ACABADOS ESTRUCTURA

Haya

Blanco

E18

E23

PATAS Y RUEDAS



Patas bajas



Patas altas



Ruedas

CUBETAS



Rojo



Azul



Transparente



Amarillo



Verde



DIMENSIONES

Ancho: 1050 mm

Fondo: 400 mm

Alto: 1120 mm

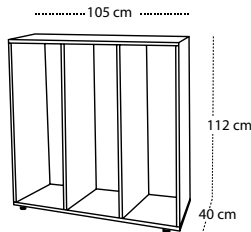

DESCRIPCIÓN

Mueble cubetero de 3 columnas, fabricado con tablero laminado en haya de 19 mm de espesor, ensamblado mediante sistema de manguitos con acercamiento, excepto trasera de 10 mm unida por ranurado.

Cantos de PVC de 2 mm de espesor acabados por ambas caras.

Pies niveladores de PVC de Ø40 mm, regulables en alturas de 35 a 50mm, para evitar la humedad y desniveles que pueda tener el suelo.

CALIDAD

Este producto está certificado con sello de calidad, concedido por TECNALIA (empresa certificadora oficial, especializada en mobiliario).

CARACTERÍSTICAS

- Integramente desmontable.
- El sistema de manguitos con acercamiento garantiza la máxima firmeza, a través de una unión sólida e indeformable.
- Los pies pueden ser retirados del mueble para superponerlo sobre diferentes armarios (con anclaje).
- Los pies pueden sustituirse por otros más altos que regulan desde 65 a 100 mm o por ruedas.
- Los bordes están redondeados para prevención de cortes o heridas.
- Cubetas combinables en color y tamaño, dos cubetas pequeñas pueden sustituirse por una grande.

TECNALIA

Metodología:

- Inspección del sistema de producción y control.
- Ensayo inicial del tipo de producto.
- Vigilancia, supervisión y evaluación del sistema de calidad.
- Ensayo, por muestreo, de materias primas.
- Ensayo, por muestreo, de producto acabado.



MOBILIARIO
AULAS



INTERMEDIOS

ARMARIO, PUERTAS ONDA

Ref. 600821

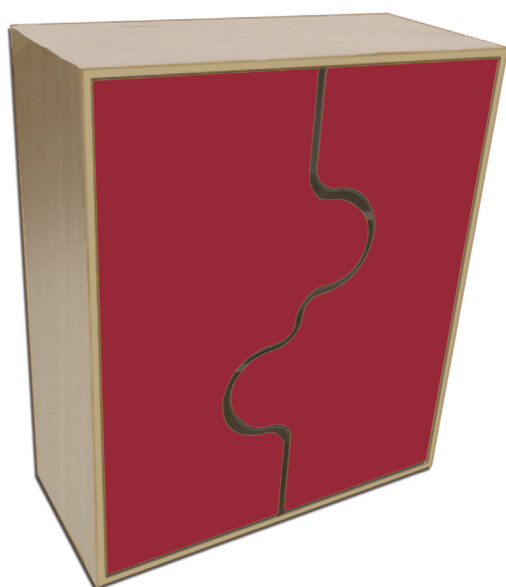

ACABADOS ESTRUCTURA



PUERTAS Y BALDAS



PATAS Y RUEDAS



Patas bajas Patas altas Ruedas

DIMENSIONES

Ancho: 900 mm
Fondo: 400 mm
Alto: 1120 mm

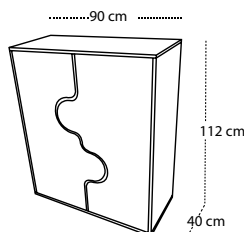

DESCRIPCIÓN

Mueble armario con tres estantes fabricado con tablero laminado en haya de 19 mm de espesor, ensamblado mediante sistema de manguitos con acercamiento, excepto trasera de 10 mm unida por ranurado. Puertas de tablero DM bilaminado de 16 mm de espesor con cantos redondeados y barnizados con barniz no tóxico.

Cantos de PVC de 2 mm de espesor acabados por ambas caras.

Pies niveladores de PVC de Ø40 mm, regulables en alturas de 35 a 50mm, para evitar la humedad y desniveles que pueda tener el suelo.

Llave opcional no incorporada (1 incluida en precio).

CARACTERÍSTICAS

- Integramente desmontable.
- El sistema de manguitos con acercamiento garantiza la máxima firmeza, a través de una unión sólida e indeformable.
- Los pies pueden ser retirados del mueble para superponerlo sobre diferentes armarios (con anclaje).
- Los pies pueden sustituirse por otros más altos que regulan desde 65 a 100 mm o por ruedas.
- Los bordes están redondeados para prevención de cortes o heridas.
- Puertas interiores antiatrapamiento de dedos.
- Cubetas combinables en color y tamaño, dos cubetas pequeñas pueden sustituirse por una grande.



MOBILIARIO
AULAS



INTERMEDIOS

CUBETERO 1 COLUMNA, DOBLE ACCESO

Ref. 600822



ACABADOS ESTRUCTURA

Haya

Blanco

E18

E23

PATAS Y RUEDAS



Patas bajas



Patas altas



Ruedas

CUBETAS



Rojo



Azul



Amarillo



Verde



DIMENSIONES

Ancho: 360 mm
Fondo: 450 mm
Alto: 955 mm

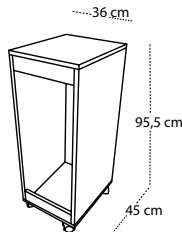

DESCRIPCIÓN

Mueble cubetero de una columna de cubetas con acceso por las dos caras, fabricado con tablero laminado en haya de 19 mm de espesor, ensamblado mediante sistema de manguitos con acercamiento, excepto trasera de 10 mm unida por ranurado.

Cantos de PVC de 2 mm de espesor acabados por ambas caras.

Ruedas orientables de Ø50 mm y 60 mm de altura, fabricadas en polipropileno con freno incorporado, para evitar la humedad y poder desplazarlo fácilmente.

CARACTERÍSTICAS

- Integramente desmontable.

- El sistema de manguitos con acercamiento garantiza la máxima firmeza, a través de una unión sólida e indeformable.

- Las ruedas pueden sustituirse por pies niveladores de PVC de Ø40 mm, regulables en alturas de 35 a 50 mm ó más altos que regulan desde 65 a 100 mm, para evitar desniveles que pueda tener el suelo.

- Los bordes están redondeados para prevención de cortes o heridas.

- Cubetas combinables en color y tamaño, dos cubetas pequeñas pueden sustituirse por una grande.



MOBILIARIO
AULAS



INTERMEDIOS

CUBETERO 2 COLUMNAS, DOBLE ACCESO

Ref. 600823

ACABADOS ESTRUCTURA



PATAS Y RUEDAS



CUBETAS

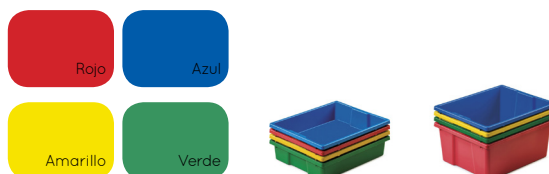

DIMENSIONES

Ancho: 700 mm
Fondo: 450 mm
Alto: 955 mm

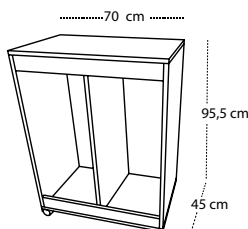

DESCRIPCIÓN

Mueble cubetero de dos columnas de cubetas con acceso por las dos caras, fabricado con tablero laminado en haya de 19 mm de espesor, ensamblado mediante sistema de manguitos con acercamiento, excepto trasera de 10 mm unida por ranurado.

Cantos de PVC de 2 mm de espesor acabados por ambas caras.

Ruedas orientables de Ø50 mm y 60 mm de altura, fabricadas en polipropileno con freno incorporado, para evitar la humedad y poder desplazarlo fácilmente.

CARACTERÍSTICAS

- Integramente desmontable.
- El sistema de manguitos con acercamiento garantiza la máxima firmeza, a través de una unión sólida e indeformable.
- Las ruedas pueden sustituirse por pies niveladores de PVC de Ø40 mm, regulables en alturas de 35 a 50mm ó más altos que regulan desde 65 a 100 mm, para evitar desniveles que pueda tener el suelo.
- Los bordes están redondeados para prevención de cortes o heridas.
- Cubetas combinables en color y tamaño, dos cubetas pequeñas pueden sustituirse por una grande.



MOBILIARIO
AULAS



INTERMEDIOS

CUBETERO 3 COLUMNAS, DOBLE ACCESO

Ref. 600824



ACABADOS ESTRUCTURA

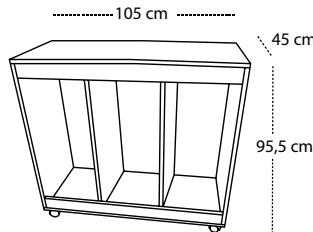

DIMENSIONES

Ancho: 1050 mm
Fondo: 450 mm
Alto: 955 mm

PATAS Y RUEDAS



CUBETAS

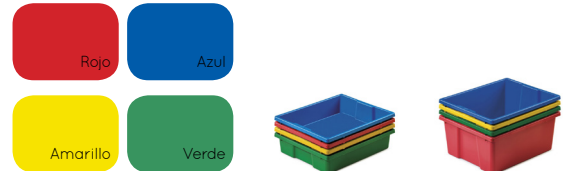

DESCRIPCIÓN

Mueble cubetero de tres columnas de cubetas con acceso por las dos caras, fabricado con tablero laminado en haya de 19 mm de espesor, ensamblado mediante sistema de manguitos con acercamiento, excepto trasera de 10 mm unida por ranurado. Cantos de PVC de 2 mm de espesor acabados por ambas caras. Ruedas orientables de Ø50 mm y 60 mm de altura, fabricadas en polipropileno con freno incorporado, para evitar la humedad y poder desplazarlo fácilmente.

CARACTERÍSTICAS

- Integramente desmontable.
- El sistema de manguitos con acercamiento garantiza la máxima firmeza, a través de una unión sólida e indeformable.
- Las ruedas pueden sustituirse por pies niveladores de PVC de Ø40 mm, regulables en alturas de 35 a 50mm ó más altos que regulan desde 65 a 100 mm, para evitar desniveles que pueda tener el suelo.
- Los bordes están redondeados para prevención de cortes o heridas.
- Cubetas combinables en color y tamaño, dos cubetas pequeñas pueden sustituirse por una grande.



MOBILIARIO
AULAS



INTERMEDIOS

RINCONERO

Ref. 600825



ACABADOS ESTRUCTURA



BALDAS



PATAS Y RUEDAS



DIMENSIONES

Ancho: 700 mm
Fondo: 700 mm
Alto: 1120 mm

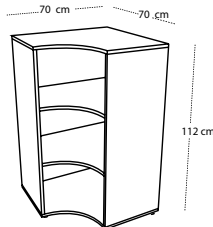

DESCRIPCIÓN

Mueble rinconero con estantería de tres estantes, fabricado con tablero laminado en haya de 19 mm de espesor, ensamblado mediante sistema de manguitos con acercamiento, excepto trasera de 10 mm unida por ranurado.

Cantos de PVC de 2 mm de espesor acabados por ambas caras.

Pies niveladores de PVC de Ø40 mm, regulables en alturas de 35 a 50mm, para evitar la humedad y desniveles que pueda tener el suelo.

CARACTERÍSTICAS

- Integramente desmontable.
- El sistema de manguitos con acercamiento garantiza la máxima firmeza, a través de una unión sólida e indeformable.
- Los pies pueden ser retirados del mueble para superponerlo sobre diferentes armarios (con anclaje).
- Los pies pueden sustituirse por otros más altos que regulan desde 65 a 100 mm o por ruedas.
- Los bordes están redondeados para prevención de cortes o heridas.

Mobiliario para aulas

Medios

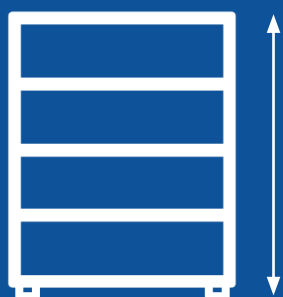

Altura 147 cm.

ESTANTERÍA

Ref. 600301



ACABADOS ESTRUCTURA



BALDAS



PATAS Y RUEDAS



Patas bajas Patas altas Ruedas



DIMENSIONES

Ancho: 900 mm
Fondo: 400 mm
Alto: 1470 mm

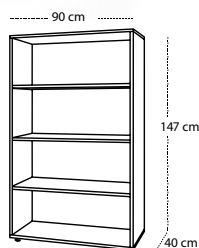

DESCRIPCIÓN

Mueble estantería de cuatro estantes, fabricado con tablero laminado en haya de 19 mm de espesor, ensamblado mediante sistema de manguitos con acercamiento, excepto trasera de 10 mm unida por ranurado.

Cantos de PVC de 2 mm de espesor acabados por ambas caras.

Pies niveladores de PVC de Ø40 mm, regulables en alturas de 35 a 50mm, para evitar la humedad y desniveles que pueda tener el suelo.

CALIDAD

Este producto está certificado con sello de calidad, concedido por TECNALIA (empresa certificadora oficial, especializada en mobiliario).

CARACTERÍSTICAS

- Integramente desmontable.
- El sistema de manguitos con acercamiento garantiza la máxima firmeza, a través de una unión sólida e indeformable.
- Los pies pueden ser retirados del mueble para superponerlo sobre diferentes armarios (con anclaje).
- Los pies pueden sustituirse por otros más altos que regulan desde 65 a 100 mm o por ruedas.
- Los bordes están redondeados para prevención de cortes o heridas.

TECNALIA

Metodología:

- Inspección del sistema de producción y control.
- Ensayo inicial del tipo de producto.
- Vigilancia, supervisión y evaluación del sistema de calidad.
- Ensayo, por muestreo, de materias primas.
- Ensayo, por muestreo, de producto acabado.



MOBILIARIO
AULAS



MEDIOS

ARMARIO

Ref. 600302



ACABADOS ESTRUCTURA



PUERTAS Y BALDAS



TIRADORES



PATAS Y RUEDAS



Patas bajas Patas altas Ruedas

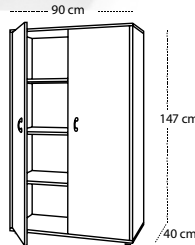

DIMENSIONES

Ancho: 900 mm
Fondo: 400 mm
Alto: 1470 mm

DESCRIPCIÓN

Mueble armario de cuatro estante, fabricado con tablero laminado en haya de 19 mm de espesor, ensamblado mediante sistema de manguitos con acercamiento, excepto trasera de 10 mm unida por ranurado.

Cantos de PVC de 2 mm de espesor acabados por ambas caras.

Pies niveladores de PVC de Ø40 mm, regulables en alturas de 35 a 50mm, para evitar la humedad y desniveles que pueda tener el suelo.

Tirador de polímero suave (goma) antigolpes.

Llave opcional no incorporada (incluida en precio).

CALIDAD

Este producto está certificado con sello de calidad, concedido por TECNALIA (empresa certificadora oficial, especializada en mobiliario).

CARACTERÍSTICAS

- Integramente desmontable.
- El sistema de manguitos con acercamiento garantiza la máxima firmeza, a través de una unión sólida e indeformable.
- Los pies pueden ser retirados del mueble para superponerlo sobre diferentes armarios (con anclaje).
- Los pies pueden sustituirse por otros más altos que regulan desde 65 a 100 mm o por ruedas.
- Los bordes están redondeados para prevención de cortes o heridas.
- Puertas interiores antiatrapamiento de dedos.

TECNALIA

Metodología:

- Inspección del sistema de producción y control.
- Ensayo inicial del tipo de producto.
- Vigilancia, supervisión y evaluación del sistema de calidad.
- Ensayo, por muestreo, de materias primas.
- Ensayo, por muestreo, de producto acabado.



MOBILIARIO
AULAS



MEDIOS

ARMARIO Y ESTANTERÍA

Ref. 600303



DIMENSIONES

Ancho: 900 mm
Fondo: 400 mm
Alto: 1470 mm

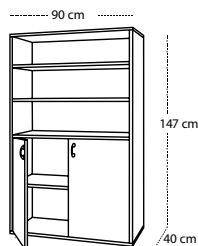

ACABADOS ESTRUCTURA



PUERTAS Y BALDAS



TIRADORES



PATAS Y RUEDAS



Patas bajas Patas altas Ruedas

DESCRIPCIÓN

Mueble compuesto por armario inferior con dos estantes y estantería de tres estantes en la parte superior, fabricado con tablero laminado en haya de 19 mm de espesor, ensamblado mediante sistema de manguitos con acercamiento, excepto trasera de 10 mm unida por ranurado.

Cantos de PVC de 2 mm de espesor acabados por ambas caras.

Pies niveladores de PVC de Ø40 mm, regulables en alturas de 35 a 50mm, para evitar la humedad y desniveles que pueda tener el suelo.

Tirador de polímero suave (goma) antigolpes.

Llave opcional no incorporada (incluida en precio).

CALIDAD

Este producto está certificado con sello de calidad, concedido por TECNALIA (empresa certificadora oficial, especializada en mobiliario).

CARACTERÍSTICAS

- Integramente desmontable.
- El sistema de manguitos con acercamiento garantiza la máxima firmeza, a través de una unión sólida e indeformable.
- Los pies pueden ser retirados del mueble para superponerlo sobre diferentes armarios (con anclaje).
- Los pies pueden sustituirse por otros más altos que regulan desde 65 a 100 mm o por ruedas.
- Los bordes están redondeados para prevención de cortes o heridas.
- Puertas interiores antiatrapamiento de dedos.

TECNALIA

Metodología:

- Inspección del sistema de producción y control.
- Ensayo inicial del tipo de producto.
- Vigilancia, supervisión y evaluación del sistema de calidad.
- Ensayo, por muestreo, de materias primas.
- Ensayo, por muestreo, de producto acabado.

ESTANTERÍA Y ARMARIO

Ref. 600304



DIMENSIONES

Ancho: 900 mm
Fondo: 400 mm
Alto: 1470 mm

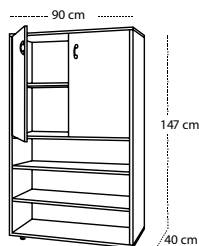

DESCRIPCIÓN

Mueble compuesto por estantería inferior de tres estantes y armario con dos estantes en la parte superior, fabricado con tablero laminado en haya de 19 mm de espesor, ensamblado mediante sistema de manguitos con acercamiento, excepto trasera de 10 mm unida por ranurado.

Cantos de PVC de 2 mm de espesor acabados por ambas caras.

Pies niveladores de PVC de Ø40 mm, regulables en alturas de 35 a 50mm, para evitar la humedad y desniveles que pueda tener el suelo.

Tirador de polímero suave (goma) antigolpes.

Llave opcional no incorporada (incluida en precio).

CALIDAD

Este producto está certificado con sello de calidad, concedido por TECNALIA (empresa certificadora oficial, especializada en mobiliario).

ACABADOS ESTRUCTURA



PUERTAS Y BALDAS



TIRADORES



PATAS Y RUEDAS



Patas bajas Patas altas Ruedas

CARACTERÍSTICAS

- Integramente desmontable.
- El sistema de manguitos con acercamiento garantiza la máxima firmeza, a través de una unión sólida e indeformable.
- Los pies pueden ser retirados del mueble para superponerlo sobre diferentes armarios (con anclaje).
- Los pies pueden sustituirse por otros más altos que regulan desde 65 a 100 mm o por ruedas.
- Los bordes están redondeados para prevención de cortes o heridas.
- Puertas interiores antiatrapamiento de dedos.

TECNALIA

Metodología:

- Inspección del sistema de producción y control.
- Ensayo inicial del tipo de producto.
- Vigilancia, supervisión y evaluación del sistema de calidad.
- Ensayo, por muestreo, de materias primas.
- Ensayo, por muestreo, de producto acabado.



MOBILIARIO
AULAS



MEDIOS

12 CASILLAS

Ref. 600305



ACABADOS ESTRUCTURA



BALDAS



PATAS Y RUEDAS



Patas bajas Patas altas Ruedas



DIMENSIONES

Ancho: 900 mm
Fondo: 400 mm
Alto: 1470 mm

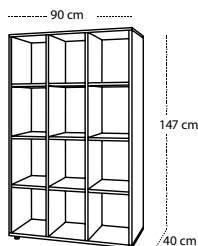

DESCRIPCIÓN

Mueble casillero de doce casillas, fabricado con tablero laminado en haya de 19 mm de espesor, ensamblado mediante sistema de manguitos con acercamiento, excepto trasera de 10 mm unida por ranurado.

Cantos de PVC de 2 mm de espesor acabados por ambas caras.

Pies niveladores de PVC de Ø40 mm, regulables en alturas de 35 a 50mm, para evitar la humedad y desniveles que pueda tener el suelo.

CARACTERÍSTICAS

- Integramente desmontable.
- El sistema de manguitos con acercamiento garantiza la máxima firmeza, a través de una unión sólida e indeformable.
- Los pies pueden ser retirados del mueble para superponerlo sobre diferentes armarios (con anclaje).
- Los pies pueden sustituirse por otros más altos que regulan desde 65 a 100 mm o por ruedas.
- Los bordes están redondeados para prevención de cortes o heridas.

CALIDAD

Este producto está certificado con sello de calidad, concedido por TECNALIA (empresa certificadora oficial, especializada en mobiliario).

TECNALIA

- Metodología:
- Inspección del sistema de producción y control.
 - Ensayo inicial del tipo de producto.
 - Vigilancia, supervisión y evaluación del sistema de calidad.
 - Ensayo, por muestreo, de materias primas.
 - Ensayo, por muestreo, de producto acabado.

ARMARIO 12 CASILLAS

Ref. 600306



ACABADOS ESTRUCTURA



PUERTAS Y BALDAS



TIRADORES



PATAS Y RUEDAS



Patas bajas Patas altas Ruedas

DIMENSIONES

Ancho: 900 mm
Fondo: 400 mm
Alto: 1470 mm

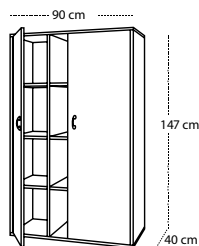

DESCRIPCIÓN

Mueble armario con doce casillas, fabricado con tablero laminado en haya de 19 mm de espesor, ensamblado mediante sistema de manguitos con acercamiento, excepto trasera de 10 mm unida por ranurado.

Cantos de PVC de 2 mm de espesor acabados por ambas caras.

Pies niveladores de PVC de Ø40 mm, regulables en alturas de 35 a 50mm, para evitar la humedad y desniveles que pueda tener el suelo.

Tirador de polímero suave (goma) antigolpes.

Llave opcional no incorporada (incluida en precio).

CALIDAD

Este producto está certificado con sello de calidad, concedido por TECNALIA (empresa certificadora oficial, especializada en mobiliario).

CARACTERÍSTICAS

- Integramente desmontable.
- El sistema de manguitos con acercamiento garantiza la máxima firmeza, a través de una unión sólida e indeformable.
- Los pies pueden ser retirados del mueble para superponerlo sobre diferentes armarios (con anclaje).
- Los pies pueden sustituirse por otros más altos que regulan desde 65 a 100 mm o por ruedas.
- Los bordes están redondeados para prevención de cortes o heridas.
- Puertas interiores antiatrapamiento de dedos.

TECNALIA

Metodología:

- Inspección del sistema de producción y control.
- Ensayo inicial del tipo de producto.
- Vigilancia, supervisión y evaluación del sistema de calidad.
- Ensayo, por muestreo, de materias primas.
- Ensayo, por muestreo, de producto acabado.



MOBILIARIO
AULAS



MEDIOS

ARMARIO Y 6 CASILLAS

Ref. 600307



DIMENSIONES

Ancho: 900 mm
Fondo: 400 mm
Alto: 1470 mm

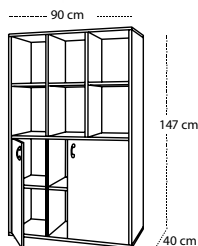

DESCRIPCIÓN

Mueble compuesto por armario inferior con dos estantes y casillero de seis casillas en la parte superior, fabricado con tablero laminado en haya de 19 mm de espesor, ensamblado mediante sistema de manguitos con acercamiento, excepto trasera de 10 mm unida por ranurado.

Cantos de PVC de 2 mm de espesor acabados por ambas caras.

Pies niveladores de PVC de Ø40 mm, regulables en alturas de 35 a 50mm, para evitar la humedad y desniveles que pueda tener el suelo.

Tirador de polímero suave (goma) antigolpes.

Llave opcional no incorporada (incluida en precio).

CALIDAD

Este producto está certificado con sello de calidad, concedido por TECNALIA (empresa certificadora oficial, especializada en mobiliario).

ACABADOS ESTRUCTURA



PUERTAS Y BALDAS



TIRADORES



PATAS Y RUEDAS



Patas bajas Patas altas Ruedas

CARACTERÍSTICAS

- Integramente desmontable.
- El sistema de manguitos con acercamiento garantiza la máxima firmeza, a través de una unión sólida e indeformable.
- Los pies pueden ser retirados del mueble para superponerlo sobre diferentes armarios (con anclaje).
- Los pies pueden sustituirse por otros más altos que regulan desde 65 a 100 mm o por ruedas.
- Los bordes están redondeados para prevención de cortes o heridas.
- Puertas interiores antiatrapamiento de dedos.

TECNALIA

Metodología:

- Inspección del sistema de producción y control.
- Ensayo inicial del tipo de producto.
- Vigilancia, supervisión y evaluación del sistema de calidad.
- Ensayo, por muestreo, de materias primas.
- Ensayo, por muestreo, de producto acabado.



MOBILIARIO
AULAS



MEDIOS

15 CASILLAS

Ref. 600308



ACABADOS ESTRUCTURA



BALDAS



PATAS Y RUEDAS



DIMENSIONES

Ancho: 900 mm
Fondo: 400 mm
Alto: 1470 mm

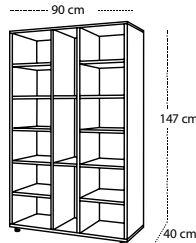

DESCRIPCIÓN

Mueble casillero de quince casillas, fabricado con tablero laminado en haya de 19 mm de espesor, ensamblado mediante sistema de manguitos con acercamiento, excepto trasera de 10 mm unida por ranurado.

Cantos de PVC de 2 mm de espesor acabados por ambas caras.

Pies niveladores de PVC de Ø40 mm, regulables en alturas de 35 a 50mm, para evitar la humedad y desniveles que pueda tener el suelo.

CARACTERÍSTICAS

- Integramente desmontable.
- El sistema de manguitos con acercamiento garantiza la máxima firmeza, a través de una unión sólida e indeformable.
- Los pies pueden ser retirados del mueble para superponerlo sobre diferentes armarios (con anclaje).
- Los pies pueden sustituirse por otros más altos que regulan desde 65 a 100 mm o por ruedas.
- Los bordes están redondeados para prevención de cortes o heridas.

CALIDAD

Este producto está certificado con sello de calidad, concedido por TECNALIA (empresa certificadora oficial, especializada en mobiliario).

TECNALIA

Metodología:

- Inspección del sistema de producción y control.
- Ensayo inicial del tipo de producto.
- Vigilancia, supervisión y evaluación del sistema de calidad.
- Ensayo, por muestreo, de materias primas.
- Ensayo, por muestreo, de producto acabado.

ARMARIO 4 PUERTAS

Ref. 600309



ACABADOS ESTRUCTURA



PUERTAS Y BALDAS



TIRADORES



PATAS Y RUEDAS



Patas bajas Patas altas Ruedas

DIMENSIONES

Ancho: 900 mm
Fondo: 400 mm
Alto: 1470 mm

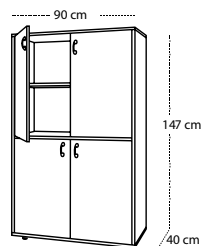

DESCRIPCIÓN

Mueble armario de cuatro puertas y cuatro estantes, fabricado con tablero laminado en haya de 19 mm de espesor, ensamblado mediante sistema de manguitos con acercamiento, excepto trasera de 10 mm unida por ranurado.

Cantos de PVC de 2 mm de espesor acabados por ambas caras.

Pies niveladores de PVC de Ø40 mm, regulables en alturas de 35 a 50mm, para evitar la humedad y desniveles que pueda tener el suelo.

Tirador de polímero suave (goma) antigolpes.

Llave opcional no incorporada (1 incluida en precio).

CALIDAD

Este producto está certificado con sello de calidad, concedido por TECNALIA (empresa certificadora oficial, especializada en mobiliario).

CARACTERÍSTICAS

- Integramente desmontable.
- El sistema de manguitos con acercamiento garantiza la máxima firmeza, a través de una unión sólida e indeformable.
- Los pies pueden ser retirados del mueble para superponerlo sobre diferentes armarios (con anclaje).
- Los pies pueden sustituirse por otros más altos que regulan desde 65 a 100 mm o por ruedas.
- Los bordes están redondeados para prevención de cortes o heridas.
- Puertas interiores antiatrapamiento de dedos.

TECNALIA

Metodología:

- Inspección del sistema de producción y control.
- Ensayo inicial del tipo de producto.
- Vigilancia, supervisión y evaluación del sistema de calidad.
- Ensayo, por muestreo, de materias primas.
- Ensayo, por muestreo, de producto acabado.

ARMARIO Y CASILLERO

Ref. 600310



DIMENSIONES

Ancho: 900 mm
Fondo: 400 mm
Alto: 1470 mm

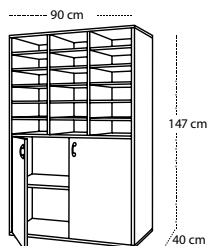

DESCRIPCIÓN

Mueble compuesto por armario inferior de cuatro casillas y casillero de dieciocho casillas en la parte superior, fabricado con tablero laminado en haya de 19 mm de espesor, ensamblado mediante sistema de manguitos con acercamiento, excepto trasera de 10 mm unida por ranurado.

Cantos de PVC de 2 mm de espesor acabados por ambas caras.

Pies niveladores de PVC de Ø40 mm, regulables en alturas de 35 a 50mm, para evitar la humedad y desniveles que pueda tener el suelo.

Tirador de polímero suave (goma) antigolpes.

Llave opcional no incorporada (incluida en precio).

CALIDAD

Este producto está certificado con sello de calidad, concedido por TECNALIA (empresa certificadora oficial, especializada en mobiliario).

ACABADOS ESTRUCTURA



PUERTAS Y BALDAS



TIRADORES



PATAS Y RUEDAS



Patas bajas Patas altas Ruedas

CARACTERÍSTICAS

- Integramente desmontable.
- El sistema de manguitos con acercamiento garantiza la máxima firmeza, a través de una unión sólida e indeformable.
- Los pies pueden ser retirados del mueble para superponerlo sobre diferentes armarios (con anclaje).
- Los pies pueden sustituirse por otros más altos que regulan desde 65 a 100 mm o por ruedas.
- Los bordes están redondeados para prevención de cortes o heridas.
- Puertas interiores antiatrapamiento de dedos.

TECNALIA

Metodología:

- Inspección del sistema de producción y control.
- Ensayo inicial del tipo de producto.
- Vigilancia, supervisión y evaluación del sistema de calidad.
- Ensayo, por muestreo, de materias primas.
- Ensayo, por muestreo, de producto acabado.

CASILLERO Y ARMARIO

Ref. 600311



ACABADOS ESTRUCTURA



PUERTAS Y BALDAS



TIRADORES



PATAS Y RUEDAS



Patas bajas Patas altas Ruedas



DIMENSIONES

Ancho: 900 mm
Fondo: 400 mm
Alto: 1470 mm

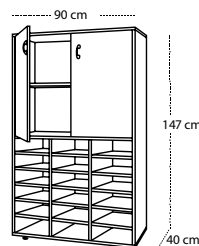

DESCRIPCIÓN

Mueble compuesto por casillero inferior de dieciocho casillas y armario con dos estantes en la parte superior, fabricado con tablero laminado en haya de 19 mm de espesor, ensamblado mediante sistema de manguitos con acercamiento, excepto trasera de 10 mm unida por ranurado.

Cantos de PVC de 2 mm de espesor acabados por ambas caras.

Pies niveladores de PVC de Ø40 mm, regulables en alturas de 35 a 50mm, para evitar la humedad y desniveles que pueda tener el suelo.

Tirador de polímero suave (goma) antigolpes.

Llave opcional no incorporada (incluida en precio).

CALIDAD

Este producto está certificado con sello de calidad, concedido por TECNALIA (empresa certificadora oficial, especializada en mobiliario).

CARACTERÍSTICAS

- Integramente desmontable.
- El sistema de manguitos con acercamiento garantiza la máxima firmeza, a través de una unión sólida e indeformable.
- Los pies pueden ser retirados del mueble para superponerlo sobre diferentes armarios (con anclaje).
- Los pies pueden sustituirse por otros más altos que regulan desde 65 a 100 mm o por ruedas.
- Los bordes están redondeados para prevención de cortes o heridas.
- Puertas interiores antiatrapamiento de dedos.

TECNALIA

Metodología:

- Inspección del sistema de producción y control.
- Ensayo inicial del tipo de producto.
- Vigilancia, supervisión y evaluación del sistema de calidad.
- Ensayo, por muestreo, de materias primas.
- Ensayo, por muestreo, de producto acabado.



MOBILIARIO
AULAS



MEDIOS

36 CASILLAS

Ref. 600312



ACABADOS ESTRUCTURA



BALDAS



PATAS Y RUEDAS



DIMENSIONES

Ancho: 900 mm
Fondo: 400 mm
Alto: 1470 mm

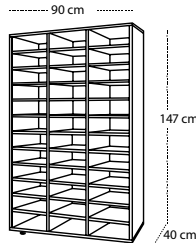

DESCRIPCIÓN

Mueble casillero de treinta y seis casillas, fabricado con tablero laminado en haya de 19 mm de espesor, ensamblado mediante sistema de manguitos con acercamiento, excepto trasera de 10 mm unida por ranurado.

Cantos de PVC de 2 mm de espesor acabados por ambas caras.

Pies niveladores de PVC de Ø40 mm, regulables en alturas de 35 a 50mm, para evitar la humedad y desniveles que pueda tener el suelo.

CARACTERÍSTICAS

- Integramente desmontable.
- El sistema de manguitos con acercamiento garantiza la máxima firmeza, a través de una unión sólida e indeformable.
- Los pies pueden ser retirados del mueble para superponerlo sobre diferentes armarios (con anclaje).
- Los pies pueden sustituirse por otros más altos que regulan desde 65 a 100 mm o por ruedas.
- Los bordes están redondeados para prevención de cortes o heridas.

CALIDAD

Este producto está certificado con sello de calidad, concedido por TECNALIA (empresa certificadora oficial, especializada en mobiliario).

TECNALIA

- Metodología:
- Inspección del sistema de producción y control.
 - Ensayo inicial del tipo de producto.
 - Vigilancia, supervisión y evaluación del sistema de calidad.
 - Ensayo, por muestreo, de materias primas.
 - Ensayo, por muestreo, de producto acabado.

CUBETERO

Ref. 600313



ACABADOS ESTRUCTURA



BALDAS



PATAS Y RUEDAS



CUBETAS

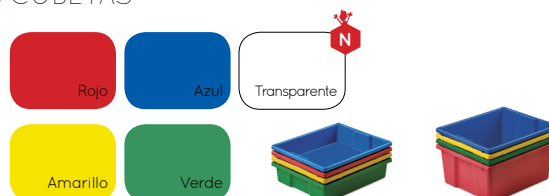

DIMENSIONES

Ancho: 900 mm
Fondo: 400 mm
Alto: 1470 mm

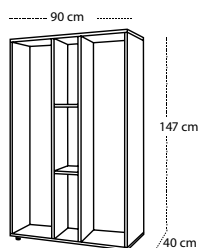

DESCRIPCIÓN

Mueble cubetero de dos columnas de cubetas con tres estantes en el centro, fabricado con tablero laminado en haya de 19 mm de espesor, ensamblado mediante sistema de manguitos con acercamiento, excepto trasera de 10 mm unida por ranurado.

Cantos de PVC de 2 mm de espesor acabados por ambas caras.

Pies niveladores de PVC de Ø40 mm, regulables en alturas de 35 a 50mm, para evitar la humedad y desniveles que pueda tener el suelo.

CALIDAD

Este producto está certificado con sello de calidad, concedido por TECNALIA (empresa certificadora oficial, especializada en mobiliario).

CARACTERÍSTICAS

- Integramente desmontable.
- El sistema de manguitos con acercamiento garantiza la máxima firmeza, a través de una unión sólida e indeformable.
- Los pies pueden ser retirados del mueble para superponerlo sobre diferentes armarios (con anclaje).
- Los pies pueden sustituirse por otros más altos que regulan desde 65 a 100 mm o por ruedas.
- Los bordes están redondeados para prevención de cortes o heridas.
- Cubetas combinables en color y tamaño, dos cubetas pequeñas pueden sustituirse por una grande.

TECNALIA

Metodología:

- Inspección del sistema de producción y control.
- Ensayo inicial del tipo de producto.
- Vigilancia, supervisión y evaluación del sistema de calidad.
- Ensayo, por muestreo, de materias primas.
- Ensayo, por muestreo, de producto acabado.



ESTANTERÍA CUBETERO

Ref. 600314



ACABADOS ESTRUCTURA



BALDAS



PATAS Y RUEDAS



CUBETAS

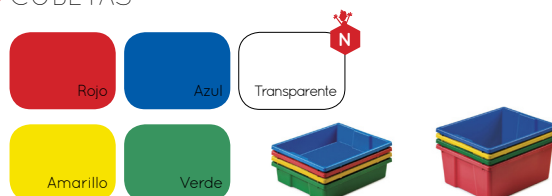

DIMENSIONES

Ancho: 900 mm
Fondo: 400 mm
Alto: 1470 mm

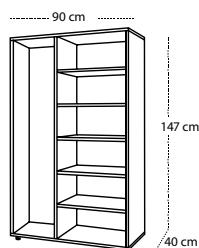

DESCRIPCIÓN

Mueble compuesto por estantería con seis estantes y una columna de cubetas, fabricado con tablero laminado en haya de 19 mm de espesor, ensamblado mediante sistema de manguitos con acercamiento, excepto trasera de 10 mm unida por ranurado.

Cantos de PVC de 2 mm de espesor acabados por ambas caras.

Pies niveladores de PVC de Ø40 mm, regulables en alturas de 35 a 50mm, para evitar la humedad y desniveles que pueda tener el suelo.

CALIDAD

Este producto está certificado con sello de calidad, concedido por TECNALIA (empresa certificadora oficial, especializada en mobiliario).

CARACTERÍSTICAS

- Integramente desmontable.
- El sistema de manguitos con acercamiento garantiza la máxima firmeza, a través de una unión sólida e indeformable.
- Los pies pueden ser retirados del mueble para superponerlo sobre diferentes armarios (con anclaje).
- Los pies pueden sustituirse por otros más altos que regulan desde 65 a 100 mm o por ruedas.
- Los bordes están redondeados para prevención de cortes o heridas.
- Cubetas combinables en color y tamaño, dos cubetas pequeñas pueden sustituirse por una grande.

TECNALIA

Metodología:

- Inspección del sistema de producción y control.
- Ensayo inicial del tipo de producto.
- Vigilancia, supervisión y evaluación del sistema de calidad.
- Ensayo, por muestreo, de materias primas.
- Ensayo, por muestreo, de producto acabado.



ARMARIO 4 PUERTAS CUBETERO

Ref. 600315

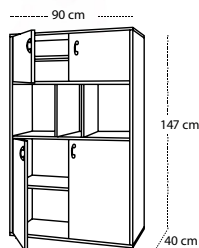

DIMENSIONES

Ancho: 900 mm
Fondo: 400 mm
Alto: 1470 mm

DESCRIPCIÓN

Mueble compuesto por armario inferior con dos estantes, cubetero central y armario con dos estantes en la parte superior, fabricado con tablero laminado en haya de 19 mm de espesor, ensamblado mediante sistema de manguitos con acercamiento, excepto trasera de 10 mm unida por ranurado. Cantos de PVC de 2 mm de espesor acabados por ambas caras. Pies niveladores de PVC de Ø40 mm, regulables en alturas de 35 a 50mm, para evitar la humedad y desniveles que pueda tener el suelo. Tirador de polímero suave (goma) antigolpes. Llave opcional no incorporada (1 incluida en precio).

CALIDAD

Este producto está certificado con sello de calidad, concedido por TECNALIA (empresa certificadora oficial, especializada en mobiliario).

ACABADOS ESTRUCTURA



PUERTAS Y BALDAS



TIRADORES



PATAS Y RUEDAS



CUBETAS

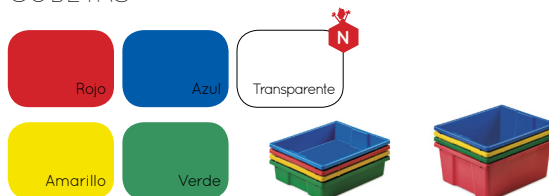

CARACTERÍSTICAS

- Integramente desmontable.
- El sistema de manguitos con acercamiento garantiza la máxima firmeza, a través de una unión sólida e indeformable.
- Los pies pueden ser retirados del mueble para superponerlo sobre diferentes armarios (con anclaje).
- Los pies pueden sustituirse por otros más altos que regulan desde 65 a 100 mm o por ruedas.
- Los bordes están redondeados para prevención de cortes o heridas.
- Puertas interiores antiatrapamiento de dedos.
- Cubetas combinables en color y tamaño, dos cubetas pequeñas pueden sustituirse por una grande.

TECNALIA

- Metodología:
- Inspección del sistema de producción y control.
 - Ensayo inicial del tipo de producto.
 - Vigilancia, supervisión y evaluación del sistema de calidad.
 - Ensayo, por muestreo, de materias primas.
 - Ensayo, por muestreo, de producto acabado.

ARMARIO Y CUBETERO

Ref. 600316

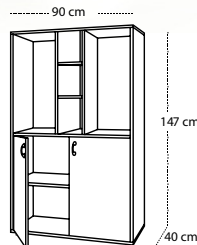

DIMENSIONES

Ancho: 900 mm
Fondo: 400 mm
Alto: 1470 mm

DESCRIPCIÓN

Mueble compuesto por armario inferior con dos estantes y cubetero de dos columnas en la parte superior, fabricado con tablero laminado en haya de 19 mm de espesor, ensamblado mediante sistema de manguitos con acercamiento, excepto trasera de 10 mm unida por ranurado.

Cantos de PVC de 2 mm de espesor acabados por ambas caras.

Pies niveladores de PVC de Ø40 mm, regulables en alturas de 35 a 50mm, para evitar la humedad y desniveles que pueda tener el suelo.

Tirador de polímero suave (goma) antigolpes.

Llave opcional no incorporada (incluida en precio).

CALIDAD

Este producto está certificado con sello de calidad, concedido por TECNALIA (empresa certificadora oficial, especializada en mobiliario).

ACABADOS ESTRUCTURA



PUERTAS Y BALDAS



TIRADORES



PATAS Y RUEDAS



CUBETAS

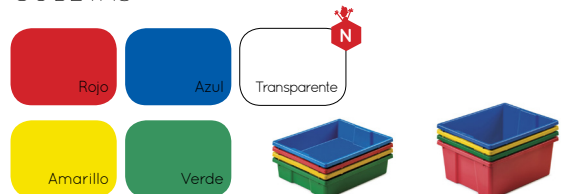

CARACTERÍSTICAS

- Integramente desmontable.
- El sistema de manguitos con acercamiento garantiza la máxima firmeza, a través de una unión sólida e indeformable.
- Los pies pueden ser retirados del mueble para superponerlo sobre diferentes armarios (con anclaje).
- Los pies pueden sustituirse por otros más altos que regulan desde 65 a 100 mm o por ruedas.
- Los bordes están redondeados para prevención de cortes o heridas.
- Puertas interiores antiatrapamiento de dedos.
- Cubetas combinables en color y tamaño, dos cubetas pequeñas pueden sustituirse por una grande.

TECNALIA

Metodología:

- Inspección del sistema de producción y control.
- Ensayo inicial del tipo de producto.
- Vigilancia, supervisión y evaluación del sistema de calidad.
- Ensayo, por muestreo, de materias primas.
- Ensayo, por muestreo, de producto acabado.

CUBETERO Y ARMARIO

Ref. 600317



DIMENSIONES

Ancho: 900 mm
Fondo: 400 mm
Alto: 1470 mm

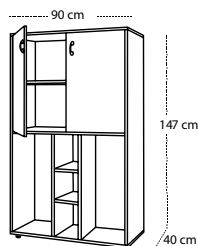

DESCRIPCIÓN

Mueble compuesto por cubetero inferior de dos columnas y armario con dos estantes en la parte superior, fabricado con tablero laminado en haya de 19 mm de espesor, ensamblado mediante sistema de manguitos con acercamiento, excepto trasera de 10 mm unida por ranurado.

Cantos de PVC de 2 mm de espesor acabados por ambas caras.

Pies niveladores de PVC de Ø40 mm, regulables en alturas de 35 a 50mm, para evitar la humedad y desniveles que pueda tener el suelo.

Tirador de polímero suave (goma) antigolpes.

Llave opcional no incorporada (incluida en precio).

CALIDAD

Este producto está certificado con sello de calidad, concedido por TECNALIA (empresa certificadora oficial, especializada en mobiliario).

ACABADOS ESTRUCTURA



PUERTAS Y BALDAS



TIRADORES



PATAS Y RUEDAS



Patas bajas Patas altas Ruedas

CUBETAS

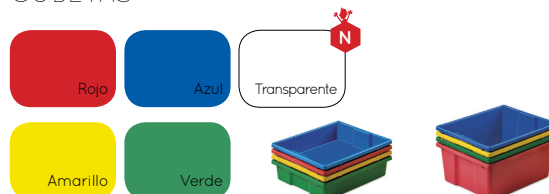

CARACTERÍSTICAS

- Integramente desmontable.
- El sistema de manguitos con acercamiento garantiza la máxima firmeza, a través de una unión sólida e indeformable.
- Los pies pueden ser retirados del mueble para superponerlo sobre diferentes armarios (con anclaje).
- Los pies pueden sustituirse por otros más altos que regulan desde 65 a 100 mm o por ruedas.
- Los bordes están redondeados para prevención de cortes o heridas.
- Puertas interiores antiatrapamiento de dedos.
- Cubetas combinables en color y tamaño, dos cubetas pequeñas pueden sustituirse por una grande.

TECNALIA

Metodología:

- Inspección del sistema de producción y control.
- Ensayo inicial del tipo de producto.
- Vigilancia, supervisión y evaluación del sistema de calidad.
- Ensayo, por muestreo, de materias primas.
- Ensayo, por muestreo, de producto acabado.

ARMARIO Y ESTANTERÍA CUBETERO

Ref. 600318



DIMENSIONES

Ancho: 900 mm
Fondo: 400 mm
Alto: 1470 mm

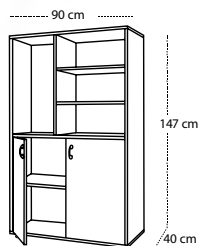

ACABADOS ESTRUCTURA



PUERTAS Y BALDAS



TIRADORES



PATAS Y RUEDAS



CUBETAS

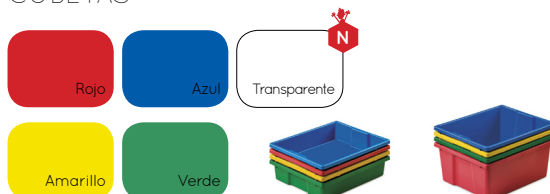

DESCRIPCIÓN

Mueble compuesto por armario inferior con dos estantes y tres estantes con una columna de cubetas en la parte superior, fabricado con tablero laminado en haya de 19 mm de espesor, ensamblado mediante sistema de manguitos con acercamiento, excepto trasera de 10 mm unida por ranurado.

Cantos de PVC de 2 mm de espesor acabados por ambas caras.

Pies niveladores de PVC de Ø40 mm, regulables en alturas de 35 a 50mm, para evitar la humedad y desniveles que pueda tener el suelo.

Tirador de polímero suave (goma) antigolpes.

Llave opcional no incorporada (incluida en precio).

CALIDAD

Este producto está certificado con sello de calidad, concedido por TECNALIA (empresa certificadora oficial, especializada en mobiliario).

CARACTERÍSTICAS

- Integramente desmontable.
- El sistema de manguitos con acercamiento garantiza la máxima firmeza, a través de una unión sólida e indeformable.
- Los pies pueden ser retirados del mueble para superponerlo sobre diferentes armarios (con anclaje).
- Los pies pueden sustituirse por otros más altos que regulan desde 65 a 100 mm o por ruedas.
- Los bordes están redondeados para prevención de cortes o heridas.
- Puertas interiores antiatrapamiento de dedos.
- Cubetas combinables en color y tamaño, dos cubetas pequeñas pueden sustituirse por una grande.

TECNALIA

Metodología:

- Inspección del sistema de producción y control.
- Ensayo inicial del tipo de producto.
- Vigilancia, supervisión y evaluación del sistema de calidad.
- Ensayo, por muestreo, de materias primas.
- Ensayo, por muestreo, de producto acabado.

ARMARIO, PUERTAS ONDA

Ref. 600319

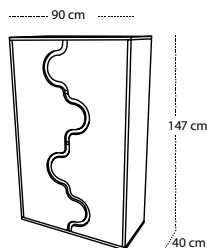

DIMENSIONES

Ancho: 900 mm
Fondo: 400 mm
Alto: 1470 mm

DESCRIPCIÓN

Mueble armario con cuatro estantes, fabricado con tablero laminado en haya de 19 mm de espesor, ensamblado mediante sistema de manguitos con acercamiento, excepto trasera de 10 mm unida por ranurado. Puertas de tablero DM bilaminado de 16 mm de espesor con cantos redondeados y barnizados con barniz no tóxico.

Cantos de PVC de 2 mm de espesor acabados por ambas caras.

Pies niveladores de PVC de Ø40 mm, regulables en alturas de 35 a 50mm, para evitar la humedad y desniveles que pueda tener el suelo.

Llave opcional no incorporada (1 incluida en precio).

ACABADOS ESTRUCTURA



PUERTAS Y BALDAS



PATAS Y RUEDAS



Patas bajas Patas altas Ruedas

CARACTERÍSTICAS

- Integramente desmontable.
- El sistema de manguitos con acercamiento garantiza la máxima firmeza, a través de una unión sólida e indeformable.
- Los pies pueden ser retirados del mueble para superponerlo sobre diferentes armarios (con anclaje).
- Los pies pueden sustituirse por otros más altos que regulan desde 65 a 100 mm o por ruedas.
- Los bordes están redondeados para prevención de cortes o heridas.
- Puertas interiores antiatrapamiento de dedos.

RINCONERO

Ref. 600320

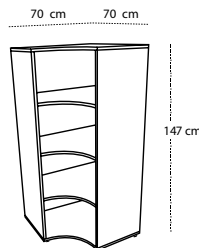

DIMENSIONES

Ancho: 700 mm
Fondo: 700 mm
Alto: 1470 mm

DESCRIPCIÓN

Mueble rinconero estantería de cuatro estantes, fabricado con tablero laminado en haya de 19 mm de espesor, ensamblado mediante sistema de manguitos con acercamiento, excepto trasera de 10 mm unida por ranurado.

Cantos de PVC de 2 mm de espesor acabados por ambas caras.

Pies niveladores de PVC de Ø40 mm, regulables en alturas de 35 a 50mm, para evitar la humedad y desniveles que pueda tener el suelo.

ACABADOS ESTRUCTURA



BALDAS



PATAS Y RUEDAS



CARACTERÍSTICAS

- Integramente desmontable.
- El sistema de manguitos con acercamiento garantiza la máxima firmeza, a través de una unión sólida e indeformable.
- Los pies pueden ser retirados del mueble para superponerlo sobre diferentes armarios (con anclaje).
- Los pies pueden sustituirse por otros más altos que regulan desde 65 a 100 mm o por ruedas.
- Los bordes están redondeados para prevención de cortes o heridas.

Mobiliario para aulas

Altos



Altura 180 cm.

ESTANTERÍA

Ref. 600401



ACABADOS ESTRUCTURA



BALDAS



PATAS



DIMENSIONES

Ancho: 800 mm
Fondo: 400 mm
Alto: 1800 mm

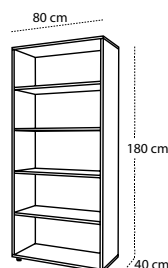

DESCRIPCIÓN

Mueble estantería de cinco estantes, fabricado con tablero laminado en haya de 19 mm de espesor, ensamblado mediante sistema de manguitos con acercamiento, excepto trasera de 10 mm unida por ranurado.

Cantos de PVC de 2 mm de espesor acabados por ambas caras.

Pies niveladores de PVC de Ø40 mm, regulables en alturas de 35 a 50mm, para evitar la humedad y desniveles que pueda tener el suelo.

CALIDAD

Este producto está certificado con sello de calidad, concedido por TECNALIA (empresa certificadora oficial, especializada en mobiliario).

CARACTERÍSTICAS

- Integramente desmontable.
- El sistema de manguitos con acercamiento garantiza la máxima firmeza, a través de una unión sólida e indeformable.
- Los pies pueden ser retirados del mueble para superponerlo sobre diferentes armarios (con anclaje).
- Para completa seguridad este mueble debe ser atornillado a la pared.
- Los pies pueden sustituirse por otros más altos que regulan desde 65 a 100 mm.
- Los bordes están redondeados para prevención de cortes o heridas.

TECNALIA

- Metodología:
- Inspección del sistema de producción y control.
 - Ensayo inicial del tipo de producto.
 - Vigilancia, supervisión y evaluación del sistema de calidad.
 - Ensayo, por muestreo, de materias primas.
 - Ensayo, por muestreo, de producto acabado.



MOBILIARIO
AULAS



ALTOS

ARMARIO

Ref. 600402



ACABADOS ESTRUCTURA



PUERTAS Y BALDAS



TIRADORES



PATAS



Patas bajas Patas altas



DIMENSIONES

Ancho: 800 mm
Fondo: 400 mm
Alto: 1800 mm

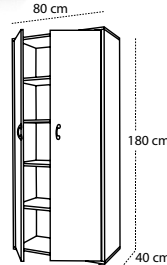

DESCRIPCIÓN

Mueble armario con cinco estantes, fabricado con tablero laminado en haya de 19 mm de espesor, ensamblado mediante sistema de manguitos con acercamiento, excepto trasera de 10 mm unida por ranurado.

Cantos de PVC de 2 mm de espesor acabados por ambas caras.

Pies niveladores de PVC de Ø40 mm, regulables en alturas de 35 a 50mm, para evitar la humedad y desniveles que pueda tener el suelo.

Tirador de polímero suave (goma) antigolpes.

Llave opcional no incorporada (incluida en precio).

CALIDAD

Este producto está certificado con sello de calidad, concedido por TECNALIA (empresa certificadora oficial, especializada en mobiliario).

CARACTERÍSTICAS

- Integramente desmontable.
- El sistema de manguitos con acercamiento garantiza la máxima firmeza, a través de una unión sólida e indeformable.
- Los pies pueden ser retirados del mueble para superponerlo sobre diferentes armarios (con anclaje).
- Para completa seguridad este mueble debe ser atornillado a la pared.
- Los pies pueden sustituirse por otros más altos que regulan desde 65 a 100 mm.
- Los bordes están redondeados para prevención de cortes o heridas.
- Puertas interiores antiatrapamiento de dedos.

TECNALIA

Metodología:

- Inspección del sistema de producción y control.
- Ensayo inicial del tipo de producto.
- Vigilancia, supervisión y evaluación del sistema de calidad.
- Ensayo, por muestreo, de materias primas.
- Ensayo, por muestreo, de producto acabado.

ARMARIO 4 PUERTAS

Ref. 600403



ACABADOS ESTRUCTURA



PUERTAS Y BALDAS



TIRADORES



PATAS



Patas bajas Patas altas



DIMENSIONES

Ancho: 800 mm
Fondo: 400 mm
Alto: 1800 mm

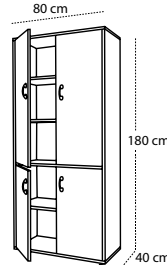

DESCRIPCIÓN

Mueble armario con cuatro puertas y cinco estantes, fabricado con tablero laminado en haya de 19 mm de espesor, ensamblado mediante sistema de manguitos con acercamiento, excepto trasera de 10 mm unida por ranurado.

Cantos de PVC de 2 mm de espesor acabados por ambas caras.

Pies niveladores de PVC de Ø40 mm, regulables en alturas de 35 a 50mm, para evitar la humedad y desniveles que pueda tener el suelo.

Tirador de polímero suave (goma) antigolpes.

Llave opcional no incorporada (1 incluida en precio).

CALIDAD

Este producto está certificado con sello de calidad, concedido por TECNALIA (empresa certificadora oficial, especializada en mobiliario).

CARACTERÍSTICAS

- Integramente desmontable.
- El sistema de manguitos con acercamiento garantiza la máxima firmeza, a través de una unión sólida e indeformable.
- Los pies pueden ser retirados del mueble para superponerlo sobre diferentes armarios (con anclaje).
- Para completa seguridad este mueble debe ser atornillado a la pared.
- Los pies pueden sustituirse por otros más altos que regulan desde 65 a 100 mm.
- Los bordes están redondeados para prevención de cortes o heridas.

TECNALIA

Metodología:

- Inspección del sistema de producción y control.
- Ensayo inicial del tipo de producto.
- Vigilancia, supervisión y evaluación del sistema de calidad.
- Ensayo, por muestreo, de materias primas.
- Ensayo, por muestreo, de producto acabado.

ARMARIO Y ESTANTERÍA

Ref. 600404

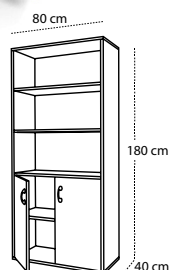

DIMENSIONES

Ancho: 800 mm
 Fondo: 400 mm
 Alto: 1800 mm

DESCRIPCIÓN

Mueble compuesto por armario inferior con dos estantes y estantería de tres estantes en la parte superior, fabricado con tablero laminado en haya de 19 mm de espesor, ensamblado mediante sistema de manguitos con acercamiento, excepto trasera de 10 mm unida por ranurado.

Cantos de PVC de 2 mm de espesor acabados por ambas caras.

Pies niveladores de PVC de Ø40 mm, regulables en alturas de 35 a 50mm, para evitar la humedad y desniveles que pueda tener el suelo.

Tirador de polímero suave (goma) antigolpes.

Llave opcional no incorporada (incluida en precio).

CALIDAD

Este producto está certificado con sello de calidad, concedido por TECNALIA (empresa certificadora oficial, especializada en mobiliario).

ACABADOS ESTRUCTURA



PUERTAS Y BALDAS



TIRADORES



PATAS



Patas bajas Patas altas

CARACTERÍSTICAS

- Integramente desmontable.
- El sistema de manguitos con acercamiento garantiza la máxima firmeza, a través de una unión sólida e indeformable.
- Los pies pueden ser retirados del mueble para superponerlo sobre diferentes armarios (con anclaje).
- Para completa seguridad este mueble debe ser atornillado a la pared.
- Los pies pueden sustituirse por otros más altos que regulan desde 65 a 100 mm.
- Los bordes están redondeados para prevención de cortes o heridas.
- Puertas interiores antiatrapamiento de dedos.

TECNALIA

Metodología:

- Inspección del sistema de producción y control.
- Ensayo inicial del tipo de producto.
- Vigilancia, supervisión y evaluación del sistema de calidad.
- Ensayo, por muestreo, de materias primas.
- Ensayo, por muestreo, de producto acabado.

CASILLERO Y ESTANTERÍA

Ref. 600405



ACABADOS ESTRUCTURA



BALDAS



PATAS



DIMENSIONES

Ancho: 800 mm
Fondo: 400 mm
Alto: 1800 mm

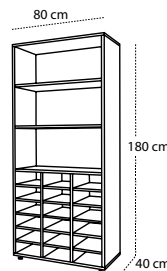

DESCRIPCIÓN

Mueble compuesto por casillero inferior de dieciocho casillas y estantería de tres estantes en la parte superior, fabricado con tablero laminado en haya de 19 mm de espesor, ensamblado mediante sistema de manguitos con acercamiento, excepto trasera de 10 mm unida por ranurado.

Cantos de PVC de 2 mm de espesor acabados por ambas caras.

Pies niveladores de PVC de Ø40 mm, regulables en alturas de 35 a 50mm, para evitar la humedad y desniveles que pueda tener el suelo.

CALIDAD

Este producto está certificado con sello de calidad, concedido por TECNALIA (empresa certificadora oficial, especializada en mobiliario).

CARACTERÍSTICAS

- Integramente desmontable.
- El sistema de manguitos con acercamiento garantiza la máxima firmeza, a través de una unión sólida e indeformable.
- Los pies pueden ser retirados del mueble para superponerlo sobre diferentes armarios (con anclaje).
- Para completa seguridad este mueble debe ser atornillado a la pared.
- Los pies pueden sustituirse por otros más altos que regulan desde 65 a 100 mm.
- Los bordes están redondeados para prevención de cortes o heridas.

TECNALIA

Metodología:

- Inspección del sistema de producción y control.
- Ensayo inicial del tipo de producto.
- Vigilancia, supervisión y evaluación del sistema de calidad.
- Ensayo, por muestreo, de materias primas.
- Ensayo, por muestreo, de producto acabado.

CASILLERO Y ARMARIO

Ref. 600406



DIMENSIONES

Ancho: 800 mm
Fondo: 400 mm
Alto: 1800 mm

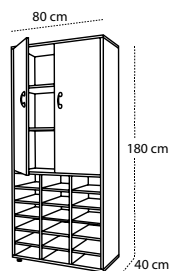

ACABADOS ESTRUCTURA



PUERTAS Y BALDAS



TIRADORES



PATAS



Patas bajas Patas altas

DESCRIPCIÓN

Mueble compuesto por casillero inferior de dieciocho casillas y armario con tres estantes en la parte superior, fabricado con tablero laminado en haya de 19 mm de espesor, ensamblado mediante sistema de manguitos con acercamiento, excepto trasera de 10 mm unida por ranurado.

Cantos de PVC de 2 mm de espesor acabados por ambas caras.

Pies niveladores de PVC de Ø40 mm, regulables en alturas de 35 a 50mm, para evitar la humedad y desniveles que pueda tener el suelo.

Tirador de polímero suave (goma) antigolpes.

Llave opcional no incorporada (incluida en precio).

CALIDAD

Este producto está certificado con sello de calidad, concedido por TECNALIA (empresa certificadora oficial, especializada en mobiliario).

CARACTERÍSTICAS

- Integramente desmontable.
- El sistema de manguitos con acercamiento garantiza la máxima firmeza, a través de una unión sólida e indeformable.
- Los pies pueden ser retirados del mueble para superponerlo sobre diferentes armarios (con anclaje).
- Para completa seguridad este mueble debe ser atornillado a la pared.
- Los pies pueden sustituirse por otros más altos que regulan desde 65 a 100 mm.
- Los bordes están redondeados para prevención de cortes o heridas.
- Puertas interiores antiatrapamiento de dedos.

TECNALIA

Metodología:

- Inspección del sistema de producción y control.
- Ensayo inicial del tipo de producto.
- Vigilancia, supervisión y evaluación del sistema de calidad.
- Ensayo, por muestreo, de materias primas.
- Ensayo, por muestreo, de producto acabado.

ARMARIO 4 PUERTAS Y HUECO CENTRAL

Ref. 600407



DIMENSIONES

Ancho: 800 mm
Fondo: 400 mm
Alto: 1800 mm

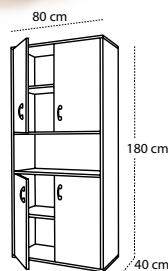

ACABADOS ESTRUCTURA



PUERTAS Y BALDAS



TIRADORES



PATAS



Patas bajas Patas altas

DESCRIPCIÓN

Mueble compuesto por armario inferior con dos estantes, hueco central y armario con dos estantes en la parte superior, fabricado con tablero laminado en haya de 19 mm de espesor, ensamblado mediante sistema de manguitos con acercamiento, excepto trasera de 10 mm unida por ranurado.

Cantos de PVC de 2 mm de espesor acabados por ambas caras.

Pies niveladores de PVC de Ø40 mm, regulables en alturas de 35 a 50mm, para evitar la humedad y desniveles que pueda tener el suelo.

Tirador de polímero suave (goma) antigolpes.

Llave opcional no incorporada (1 incluida en precio).

CALIDAD

Este producto está certificado con sello de calidad, concedido por TECNALIA (empresa certificadora oficial, especializada en mobiliario).

CARACTERÍSTICAS

- Integramente desmontable.
- El sistema de manguitos con acercamiento garantiza la máxima firmeza, a través de una unión sólida e indeformable.
- Los pies pueden ser retirados del mueble para superponerlo sobre diferentes armarios (con anclaje).
- Para completa seguridad este mueble debe ser atornillado a la pared.
- Los pies pueden sustituirse por otros más altos que regulan desde 65 a 100 mm.
- Los bordes están redondeados para prevención de cortes o heridas.
- Puertas interiores antiatrapamiento de dedos.

TECNALIA

Metodología:

- Inspección del sistema de producción y control.
- Ensayo inicial del tipo de producto.
- Vigilancia, supervisión y evaluación del sistema de calidad.
- Ensayo, por muestreo, de materias primas.
- Ensayo, por muestreo, de producto acabado.

ARMARIO Y ESTANTERÍA

Ref. 600408

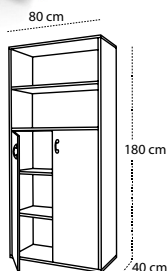

DIMENSIONES

Ancho: 800 mm
 Fondo: 400 mm
 Alto: 1800 mm

DESCRIPCIÓN

Mueble compuesto por armario inferior con tres estantes y estantería de dos estantes en la parte superior, fabricado con tablero laminado en haya de 19 mm de espesor, ensamblado mediante sistema de manguitos con acercamiento, excepto trasera de 10 mm unida por ranurado.

Cantos de PVC de 2 mm de espesor acabados por ambas caras.

Pies niveladores de PVC de Ø40 mm, regulables en alturas de 35 a 50mm, para evitar la humedad y desniveles que pueda tener el suelo.

Tirador de polímero suave (goma) antigolpes.

Llave opcional no incorporada (incluida en precio).

ACABADOS ESTRUCTURA



PUERTAS Y BALDAS



TIRADORES



PATAS



Patas bajas Patas altas

CARACTERÍSTICAS

- Integramente desmontable.
- El sistema de manguitos con acercamiento garantiza la máxima firmeza, a través de una unión sólida e indeformable.
- Los pies pueden ser retirados del mueble para superponerlo sobre diferentes armarios (con anclaje).
- Para completa seguridad este mueble debe ser atornillado a la pared.
- Los pies pueden sustituirse por otros más altos que regulan desde 65 a 100 mm.
- Los bordes están redondeados para prevención de cortes o heridas.
- Puertas interiores antiatrapamiento de dedos.

ARMARIO Y CASILLERO

Ref. 600409



ACABADOS ESTRUCTURA



PUERTAS Y BALDAS



TIRADORES



PATAS



Patas bajas Patas altas

DIMENSIONES

Ancho: 800 mm
Fondo: 400 mm
Alto: 1800 mm

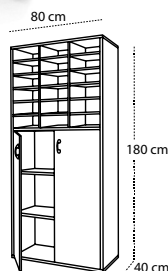

DESCRIPCIÓN

Mueble compuesto por armario inferior con tres estantes y casillero de dieciocho casillas en la parte superior, fabricado con tablero laminado en haya de 19 mm de espesor, ensamblado mediante sistema de manguitos con acercamiento, excepto trasera de 10 mm unida por ranurado.

Cantos de PVC de 2 mm de espesor acabados por ambas caras.

Pies niveladores de PVC de Ø40 mm, regulables en alturas de 35 a 50mm, para evitar la humedad y desniveles que pueda tener el suelo.

Tirador de polímero suave (goma) antigolpes.

Llave opcional no incorporada (incluida en precio).

CARACTERÍSTICAS

- Integramente desmontable.
- El sistema de manguitos con acercamiento garantiza la máxima firmeza, a través de una unión sólida e indeformable.
- Los pies pueden ser retirados del mueble para superponerlo sobre diferentes armarios (con anclaje).
- Para completa seguridad este mueble debe ser atornillado a la pared.
- Los pies pueden sustituirse por otros más altos que regulan desde 65 a 100 mm.
- Los bordes están redondeados para prevención de cortes o heridas.
- Puertas interiores antiatrapamiento de dedos.



MOBILIARIO
AULAS



ALTOS

ARMARIO, PUERTAS ONDA

Ref. 600410

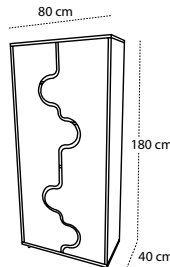
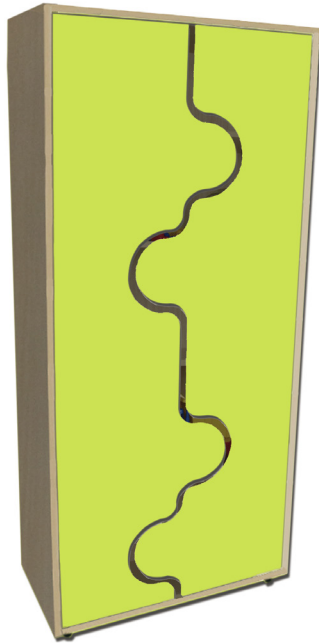

DIMENSIONES

Ancho: 800 mm
Fondo: 400 mm
Alto: 1800 mm

DESCRIPCIÓN

Mueble armario con cinco estantes, fabricado con tablero laminado en haya de 19 mm de espesor, ensamblado mediante sistema de manguitos con acercamiento, excepto trasera de 10 mm unida por ranurado. Puertas de tablero DM bilaminado de 16 mm de espesor con cantos redondeados y barnizados con barniz no tóxico. Cantos de PVC de 2 mm de espesor acabados por ambas caras.

Pies niveladores de PVC de Ø40 mm, regulables en alturas de 35 a 50 mm, para evitar la humedad y desniveles que pueda tener el suelo.

Tirador de polímero suave (goma) antigolpes.

Llave opcional no incorporada (1 incluida en precio).

ACABADOS ESTRUCTURA



PUERTAS Y BALDAS



PATAS



Patas bajas Patas altas

CARACTERÍSTICAS

- Integramente desmontable.
- El sistema de manguitos con acercamiento garantiza la máxima firmeza, a través de una unión sólida e indeformable.
- Los pies pueden ser retirados del mueble para superponerlo sobre diferentes armarios (con anclaje).
- Para completa seguridad este mueble debe ser atornillado a la pared.
- Los pies pueden sustituirse por otros más altos que regulan desde 65 a 100 mm.
- Los bordes están redondeados para prevención de cortes o heridas.

RINCONERO

Ref. 600411

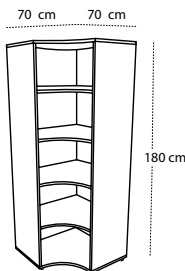

DIMENSIONES

Ancho: 700 mm
Fondo: 700 mm
Alto: 1800 mm

DESCRIPCIÓN

Mueble rinconero estantería de cinco estantes, fabricado con tablero laminado en haya de 19 mm de espesor, ensamblado mediante sistema de manguitos con acercamiento, excepto trasera de 10 mm unida por ranurado.

Cantos de PVC de 2 mm de espesor acabados por ambas caras.

Pies niveladores de PVC de Ø40 mm, regulables en alturas de 35 a 50mm, para evitar la humedad y desniveles que pueda tener el suelo.

ACABADOS ESTRUCTURA



PUERTAS Y BALDAS



PATAS



CARACTERÍSTICAS

- Integramente desmontable.
- El sistema de manguitos con acercamiento garantiza la máxima firmeza, a través de una unión sólida e indeformable.
- Los pies pueden ser retirados del mueble para superponerlo sobre diferentes armarios (con anclaje).
- Para completa seguridad este mueble debe ser atornillado a la pared.
- Los pies pueden sustituirse por otros más altos que regulan desde 65 a 100 mm.
- Los bordes están redondeados para prevención de cortes o heridas.

Mobiliario profesorado





MESA CON CAJONES

Ref. 600502

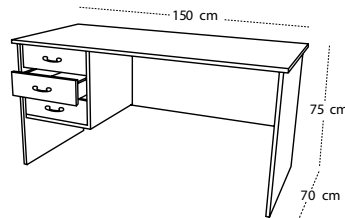

DIMENSIONES

Ancho: 1500 mm
Fondo: 700 mm
Alto: 750 mm

DESCRIPCIÓN

Mesa de profesor con faldón y buc colgante de tres cajones, fabricado con tablero laminado en haya de 19 mm de espesor, ensamblado mediante sistema de manguitos con acercamiento.

Cantos de PVC de 2 mm de espesor acabados por ambas caras.

Cajones con sistema de amortiguación integrada y autocierre.

Tirador de polímero suave (goma) antigolpes.

ACABADOS ESTRUCTURA



ENCIMERA Y CAJONES



TIRADORES



OPCIONAL: SOPORTE CPU



CARACTERÍSTICAS

- Integramente desmontable.
- El sistema de manguitos con acercamiento garantiza la máxima firmeza, a través de una unión sólida e indeformable.
- Los bordes están redondeados para prevención de cortes o heridas.
- Cajones con opción de colocarlos a ambos lados de la mesa.
- Soporte para CPU opcional (No incluido en precio).
- Incorpora deslizadores de goma para evitar el contacto directo con el suelo.



MESA

Ref. 600503

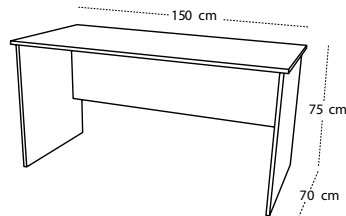

DIMENSIONES

Ancho: 1500 mm
Fondo: 700 mm
Alto: 750 mm

DESCRIPCIÓN

Mesa de profesor con faldón, fabricado con tablero laminado en haya de 19 mm de espesor, ensamblado mediante sistema de manguitos con acercamiento. Cantos de PVC de 2 mm de espesor acabados por ambas caras.

ACABADOS ESTRUCTURA



ENCIMERA



OPCIONAL: SOPORTE CPU



CARACTERÍSTICAS

- Integramente desmontable.
- El sistema de manguitos con acercamiento garantiza la máxima firmeza, a través de una unión sólida e indeformable.
- Los bordes están redondeados para prevención de cortes o heridas.
- Soporte para CPU opcional (No incluido en precio).
- Incorpora deslizadores de goma para evitar el contacto directo con el suelo.



ARMARIO ORGANIZADOR

Ref. 600504

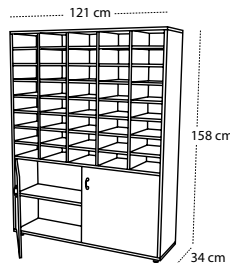

DIMENSIONES

Ancho: 1210 mm
Fondo: 340 mm
Alto: 1580 mm

DESCRIPCIÓN

Mueble organizador compuesto por armario con estantes en la parte inferior y casillero de cuarenta casillas en la parte superior, fabricado con tablero laminado en haya de 19 mm de espesor, ensamblado mediante sistema de manguitos con acercamiento, excepto trasera de 10 mm unida por ranurado. Cantos de PVC de 2 mm de espesor acabados por ambas caras. Pies niveladores de PVC de Ø40 mm, regulables en alturas de 35 a 50mm, para evitar la humedad y desniveles que pueda tener el suelo. Tirador de polímero suave (goma) antigolpes. Llave opcional no incorporada (incluida en precio).

ACABADOS ESTRUCTURA



PUERTAS



TIRADORES



PATAS



Patas bajas Patas altas

Medida casilla / departamentos interiores:

- Ancho: 22 cm / 57,2 cm
- Fondo: 32 cm / 30 cm
- Alto: 10 cm / 27,4 cm

CARACTERÍSTICAS

- Integramente desmontable.
- El sistema de manguitos con acercamiento garantiza la máxima firmeza, a través de una unión sólida e indeformable.
- Los pies pueden ser retirados del mueble para superponerlo sobre diferentes armarios (con anclaje).
- Para completa seguridad este mueble debe ser atornillado a la pared.
- Los pies pueden sustituirse por otros más altos que regulan desde 65 a 100 mm.
- Los bordes están redondeados para prevención de cortes o heridas.
- Puertas interiores antiatrapamiento de dedos.

Mobiliario especial caminantes





PRIMEROS PASOS

Ref. 601001

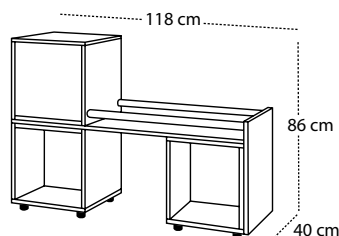

DIMENSIONES

Ancho: 1180 mm
Fondo: 400 mm
Alto: 860 mm

DESCRIPCIÓN

Mueble diseñado para motricidad, compuesto por un cubo con espejo de seguridad (3mm de espesor) en la parte superior; barras de pino macizo (Ø35mm) para ayudar al niño a levantarse, túnel de gateo y cubetas en la parte inferior. Fabricado con tablero laminado en haya de 19 mm de espesor, ensamblado mediante sistema de manguitos con acercamiento, excepto trasera de 10 mm unida por ranurado. Cantos de PVC de 2 mm de espesor acabados por ambas caras.

Pies niveladores de PVC de Ø40 mm, regulables en alturas de 35 a 50mm, para evitar la humedad y desniveles que pueda tener el suelo.

ACABADOS ESTRUCTURA



ENCIMERA



BARRAS



PATAS Y RUEDAS



CUBETAS

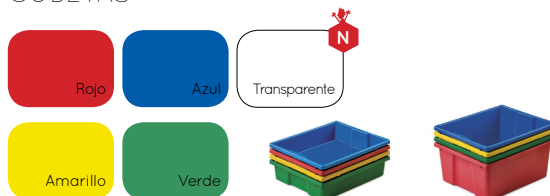

CARACTERÍSTICAS

- Integramente desmontable.
- El sistema de manguitos con acercamiento garantiza la máxima firmeza, a través de una unión sólida e indeformable.
- Los pies pueden sustituirse por otros más altos que regulan desde 65 a 100 mm o por ruedas.
- Los bordes están redondeados para prevención de cortes o heridas.
- Barras de pino acabadas en barniz no tóxico.
- Espejo de seguridad fabricado en metacrilato.
- Cubetas combinables en color y tamaño, dos cubetas pequeñas pueden sustituirse por una grande.



CUBO DESCUBRIMIENTOS

Ref. 601002



ACABADOS ESTRUCTURA



BASE Y LATERALES



BARRAS



DIMENSIONES

Ancho: 1000 mm
Fondo: 1000 mm
Alto: 700 mm

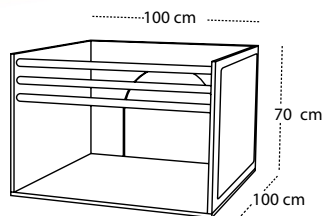

DESCRIPCIÓN

Cubo diseñado para facilitar al niño su motricidad, compuesto de 3 barras de pino macizo (Ø35 mm), espejo de seguridad (3mm de espesor) en un lateral y acceso en ambas partes laterales. Fabricado con tablero laminado en haya de 19 mm de espesor, ensamblado mediante sistema de manguitos con acercamiento.

Cantos de PVC de 2 mm de espesor acabados por ambas caras.

CARACTERÍSTICAS

- Integramente desmontable.
- El sistema de manguitos con acercamiento garantiza la máxima firmeza, a través de una unión sólida e indeformable.
- Los bordes están redondeados para prevención de cortes o heridas.
- Barras de pino acabadas en barniz no tóxico.
- Espejo de seguridad fabricado en metacrilato.
- Incorpora deslizadores de goma para evitar el contacto directo con el suelo.

Mobiliario

aseos





CAMBIADOR ESTÁNDAR

Ref. 600701



Los cojines se venden por separado



DIMENSIONES

Ancho: 900 mm
Fondo: 700 mm
Alto: 960 mm

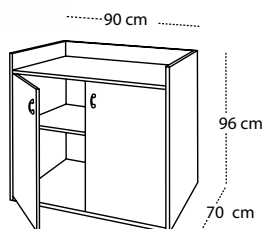

DESCRIPCIÓN

Mueble cambiador con armario inferior de dos estantes, fabricado con tablero laminado en haya de 19 mm de espesor, ensamblado mediante sistema de manguitos con acercamiento, excepto trasera de 10 mm unida por ranurado.

Cantos de PVC de 2 mm de espesor acabados por ambas caras.

Pies niveladores de PVC de Ø40 mm, regulables en alturas de 35 a 50mm, para evitar la humedad y desniveles que pueda tener el suelo.

Tirador de polímero suave (goma) antigolpes.

Llave opcional no incorporada (incluida en precio).

CALIDAD

Este producto está certificado con sello de calidad, concedido por TECNALIA (empresa certificadora oficial, especializada en mobiliario).

ACABADOS ESTRUCTURA



PUERTAS Y BALDA



TIRADORES



PATAS Y RUEDAS



Patas bajas Patas altas Ruedas

CARACTERÍSTICAS

- Integramente desmontable.
- El sistema de manguitos con acercamiento garantiza la máxima firmeza, a través de una unión sólida e indeformable.
- Los pies pueden sustituirse por otros más altos que regulan desde 65 a 100 mm o por ruedas.
- Los bordes están redondeados para prevención de cortes o heridas.
- Puertas interiores antiatrapamiento de dedos.
- Cojín opcional (No incluido en precio).

TECNALIA

Metodología:

- Inspección del sistema de producción y control.
- Ensayo inicial del tipo de producto.
- Vigilancia, supervisión y evaluación del sistema de calidad.
- Ensayo, por muestreo, de materias primas.
- Ensayo, por muestreo, de producto acabado.



CAMBIADOR ESCALERA (2 PUERTAS)

Ref. 600708



Los cojines se venden por separado



ACABADOS ESTRUCTURA



PUERTAS Y BALDA



TIRADORES



PATAS



Patas bajas Patas altas

DIMENSIONES

Ancho: 900 mm
Fondo: 700 mm
Alto: 910 mm

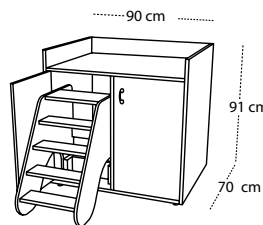

DESCRIPCIÓN

Mueble cambiador con armario inferior de dos estantes en el interior de una de puerta y escalera giratoria (en el interior de la otra). Fabricado con tablero laminado en haya de 19 mm de espesor, ensamblado mediante sistema de manguitos con acercamiento, excepto trasera de 10 mm unida por ranurado. Cantos de PVC de 2 mm de espesor acabados por ambas caras. Pies niveladores de PVC de Ø40 mm, regulables en alturas de 35 a 50mm, para evitar la humedad y desniveles que pueda tener el suelo. Tirador de polímero suave (goma) antigolpes. Llave incorporada en puerta de escalera.

CARACTERÍSTICAS

- Integramente desmontable.
- El sistema de manguitos con acercamiento garantiza la máxima firmeza, a través de una unión sólida e indeformable.
- Los pies pueden sustituirse por otros más altos que regulan desde 65 a 100 mm.
- Los bordes están redondeados para prevención de cortes o heridas.
- Puertas interiores antiatrapamiento de dedos.
- Cojín opcional (No incluido en precio).
- La escalera voltea fácilmente al tirar de ella y vuelve a introducirse cuando se levanta, quedando oculta en el interior del cambiador.



CAMBIADOR ESCALERA (3 PUERTAS)

Ref. 600709



ACABADOS ESTRUCTURA



PUERTAS Y CAJONES



TIRADORES



PATAS



Patas bajas Patas altas

DIMENSIONES

Ancho: 1200 mm
Fondo: 700 mm
Alto: 910 mm

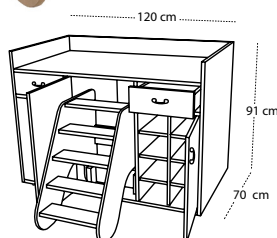

DESCRIPCIÓN

Mueble cambiador con tres puertas y dos cajones, en el interior de las puertas, estantes, escalera giratoria (centro) y ocho casillas. Fabricado con tablero laminado en haya de 19 mm de espesor, ensamblado mediante sistema de manguitos con acercamiento, excepto trasera de 10 mm unida por ranurado. Cantos de PVC de 2 mm de espesor acabados por ambas caras.

Pies niveladores de PVC de Ø40 mm, regulables en alturas de 35 a 50mm, para evitar la humedad y desniveles que pueda tener el suelo.

Tirador de polímero suave (goma) antigolpes.

Llave incorporada en puerta de escalera.

CARACTERÍSTICAS

- Integramente desmontable.
- El sistema de manguitos con acercamiento garantiza la máxima firmeza, a través de una unión sólida e indeformable.
- Los pies pueden sustituirse por otros más altos que regulan desde 65 a 100 mm.
- Los bordes están redondeados para prevención de cortes o heridas.
- Puertas interiores antiatrapamiento de dedos.
- Cojín opcional (No incluido en precio).
- La escalera voltea fácilmente al tirar de ella y vuelve a introducirse cuando se levanta, quedando oculta en el interior del cambiador.



CAMBIADOR ESCALERA Y CAJONES

Ref. 600716



Los cojines se venden por separado



ACABADOS ESTRUCTURA



PUERTAS Y CAJONES



TIRADORES



PATAS



Patas bajas Patas altas

DIMENSIONES

Ancho: 900 mm
Fondo: 700 mm
Alto: 1050 mm

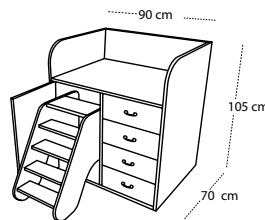

DESCRIPCIÓN

Mueble cambiador con armario inferior de una con escalera giratoria y cuatro cajones. Fabricado con tablero laminado en haya de 19 mm de espesor, ensamblado mediante sistema de manguitos con acercamiento, excepto trasera de 10 mm unida por ranurado.

Cantos de PVC de 2 mm de espesor acabados por ambas caras.

Pies niveladores de PVC de Ø40 mm, regulables en alturas de 35 a 50mm, para evitar la humedad y desniveles que pueda tener el suelo.

Tirador de polímero suave (goma) antigolpes.

Llave incorporada en puerta de escalera.

CARACTERÍSTICAS

- Integramente desmontable.
- El sistema de manguitos con acercamiento garantiza la máxima firmeza, a través de una unión sólida e indeformable.
- Los pies pueden sustituirse por otros más altos que regulan desde 65 a 100 mm.
- Los bordes están redondeados para prevención de cortes o heridas.
- Puertas interiores antiatrapamiento de dedos.
- Cojín opcional (No incluido en precio).
- La escalera voltea fácilmente al tirar de ella y vuelve a introducirse cuando se levanta, quedando oculta en el interior del cambiador.



ESCALERA

Ref. 600710

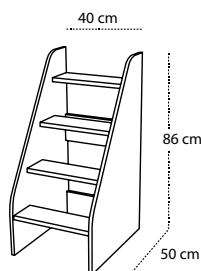

DIMENSIONES

Ancho: 400 mm
Fondo: 500 mm
Alto: 860 mm

DESCRIPCIÓN

Escalera de madera con cuatro peldaños para mueble cambiador. Peldaños fabricados con tablero laminado en haya de 19 mm de espesor y costados de DM melaminizado de 16 mm de espesor con cantos redondeados y barnizados con barniz no tóxico, ensamblado mediante sistema de manguitos con acercamiento.

Cantos de PVC de 2 mm de espesor acabados por ambas caras.

ACABADOS ESTRUCTURA



LATERALES



CARACTERÍSTICAS

- Integramente desmontable.
- El sistema de manguitos con acercamiento garantiza la máxima firmeza, a través de una unión sólida e indeformable.
- Los bordes están redondeados para prevención de cortes o heridas.
- Facilita la subida de los niños a la zona de cambio.
- Incorpora deslizadores de goma para evitar el contacto directo con el suelo.



ESPEJO INCLINADO

Ref. 600714

■ ACABADOS ESTRUCTURA

Haya maciza

E18

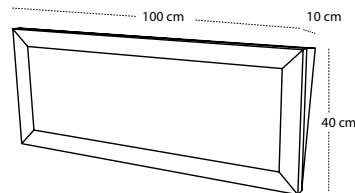
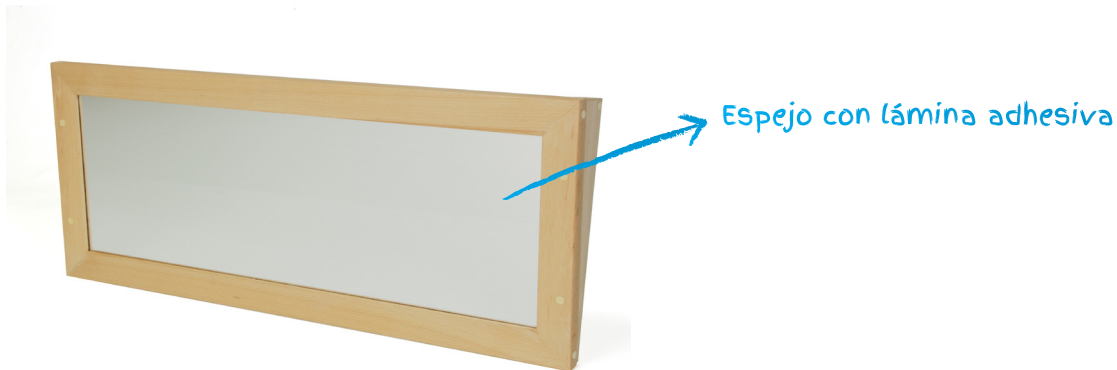

DIMENSIONES

Ancho: 1000 mm

Fondo: 10 mm

Alto: 400 mm

DESCRIPCIÓN

Espejo de seguridad inclinado, para facilitar la visión de los más pequeños. Marco fabricado en madera maciza de haya acabado con barniz no tóxico, soportes y trasera fabricados con tablero laminado en haya de 19 mm de espesor.

Robusto sistema de fijación a la pared, mediante pasos de taladrado y atornillado.

Cantos de PVC de 2 mm de espesor acabados por ambas caras.

CARACTERÍSTICAS

- Los bordes están redondeados para prevención de cortes o heridas.
- Espejo de vidrio con lámina adhesiva para evitar desprendimientos en caso de rotura.
- Facilita la visión de los niños.



4 CASILLAS

Ref. 600702



ACABADOS ESTRUCTURA



SEPARADORES



DIMENSIONES

Ancho: 800 mm
Fondo: 280 mm
Alto: 220 mm

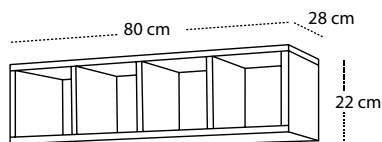

DESCRIPCIÓN

Casillero de cuatro casillas en una fila, fabricado con tablero laminado en haya de 19 mm de espesor, ensamblado mediante sistema de manguitos con acercamiento, excepto trasera de 10 mm unida por ranurado.

Cantos de PVC de 2 mm de espesor acabados por ambas caras.

Medida casilla:

- Ancho: 17,6 cm
- Fondo: 26 cm
- Alto: 18,2 cm

CALIDAD

Este producto está certificado con sello de calidad, concedido por TECNALIA (empresa certificadora oficial, especializada en mobiliario).

CARACTERÍSTICAS

- Integramente desmontable.
- El sistema de manguitos con acercamiento garantiza la máxima firmeza, a través de una unión sólida e indeformable.
- Los bordes están redondeados para prevención de cortes o heridas.
- Trasera preparada para fijación a la pared, mediante pasos de taladrado y atornillado.

TECNALIA

Metodología:

- Inspección del sistema de producción y control.
- Ensayo inicial del tipo de producto.
- Vigilancia, supervisión y evaluación del sistema de calidad.
- Ensayo, por muestreo, de materias primas.
- Ensayo, por muestreo, de producto acabado.



4 CASILLAS

Ref. 600704



ACABADOS ESTRUCTURA



SEPARADORES



DIMENSIONES

Ancho: 800 mm
Fondo: 280 mm
Alto: 300 mm

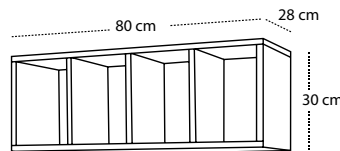

DESCRIPCIÓN

Casillero de cuatro casillas en una fila, fabricado con tablero laminado en haya de 19 mm de espesor, ensamblado mediante sistema de manguitos con acercamiento, excepto trasera de 10 mm unida por ranurado.

Cantos de PVC de 2 mm de espesor acabados por ambas caras.

Medida casilla:

- Ancho: 17,6 cm
- Fondo: 26 cm
- Alto: 26,2 cm

CALIDAD

Este producto está certificado con sello de calidad, concedido por TECNALIA (empresa certificadora oficial, especializada en mobiliario).

CARACTERÍSTICAS

- Integramente desmontable.
- El sistema de manguitos con acercamiento garantiza la máxima firmeza, a través de una unión sólida e indeformable.
- Los bordes están redondeados para prevención de cortes o heridas.
- Trasera preparada para fijación a la pared, mediante pasos de taladrado y atornillado.

TECNALIA

Metodología:

- Inspección del sistema de producción y control.
- Ensayo inicial del tipo de producto.
- Vigilancia, supervisión y evaluación del sistema de calidad.
- Ensayo, por muestreo, de materias primas.
- Ensayo, por muestreo, de producto acabado.



4 CASILLAS

Ref. 600705



ACABADOS ESTRUCTURA



SEPARADORES



DIMENSIONES

Ancho: 1200 mm
Fondo: 280 mm
Alto: 300 mm

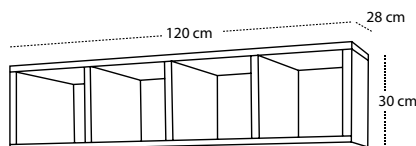

DESCRIPCIÓN

Casillero de cuatro casillas en una fila, fabricado con tablero laminado en haya de 19 mm de espesor, ensamblado mediante sistema de manguitos con acercamiento, excepto trasera de 10 mm unida por ranurado.

Cantos de PVC de 2 mm de espesor acabados por ambas caras.

Medida casilla:

- Ancho: 27,6 cm
- Fondo: 26 cm
- Alto: 26,2 cm

CALIDAD

Este producto está certificado con sello de calidad, concedido por TECNALIA (empresa certificadora oficial, especializada en mobiliario).

CARACTERÍSTICAS

- Integramente desmontable.
- El sistema de manguitos con acercamiento garantiza la máxima firmeza, a través de una unión sólida e indeformable.
- Los bordes están redondeados para prevención de cortes o heridas.
- Trasera preparada para fijación a la pared, mediante pasos de taladrado y atornillado.

TECNALIA

Metodología:

- Inspección del sistema de producción y control.
- Ensayo inicial del tipo de producto.
- Vigilancia, supervisión y evaluación del sistema de calidad.
- Ensayo, por muestreo, de materias primas.
- Ensayo, por muestreo, de producto acabado.



8 CASILLAS

Ref. 600703



ACABADOS ESTRUCTURA



SEPARADORES



DIMENSIONES

Ancho: 800 mm
Fondo: 280 mm
Alto: 420 mm

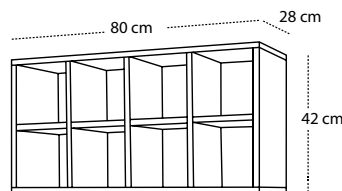

DESCRIPCIÓN

Casillero de ocho casillas en dos filas, fabricado con tablero laminado en haya de 19 mm de espesor, ensamblado mediante sistema de manguitos con acercamiento, excepto trasera de 10 mm unida por ranurado.

Cantos de PVC de 2 mm de espesor acabados por ambas caras.

Medida casilla:

- Ancho: 17,8 cm
- Fondo: 26 cm
- Alto: 18,2 cm

CALIDAD

Este producto está certificado con sello de calidad, concedido por TECNALIA (empresa certificadora oficial, especializada en mobiliario).

CARACTERÍSTICAS

- Integramente desmontable.
- El sistema de manguitos con acercamiento garantiza la máxima firmeza, a través de una unión sólida e indeformable.
- Los bordes están redondeados para prevención de cortes o heridas.
- Trasera preparada para fijación a la pared, mediante pasos de taladrado y atornillado.

TECNALIA

Metodología:

- Inspección del sistema de producción y control.
- Ensayo inicial del tipo de producto.
- Vigilancia, supervisión y evaluación del sistema de calidad.
- Ensayo, por muestreo, de materias primas.
- Ensayo, por muestreo, de producto acabado.



10 CASILLAS

Ref. 600706

ACABADOS ESTRUCTURA



SEPARADORES



DIMENSIONES

Ancho: 1000 mm
Fondo: 280 mm
Alto: 420 mm

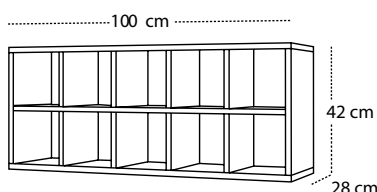

DESCRIPCIÓN

Casillero de diez casillas en dos filas, fabricado con tablero laminado en haya de 19 mm de espesor, ensamblado mediante sistema de manguitos con acercamiento, excepto trasera de 10 mm unida por ranurado.

Cantos de PVC de 2 mm de espesor acabados por ambas caras.

Medida casilla:

- Ancho: 22 cm
- Fondo: 26 cm
- Alto: 18,2 cm

CALIDAD

Este producto está certificado con sello de calidad, concedido por TECNALIA (empresa certificadora oficial, especializada en mobiliario).

CARACTERÍSTICAS

- Integramente desmontable.
- El sistema de manguitos con acercamiento garantiza la máxima firmeza, a través de una unión sólida e indeformable.
- Los bordes están redondeados para prevención de cortes o heridas.
- Trasera preparada para fijación a la pared, mediante pasos de taladrado y atornillado.

TECNALIA

Metodología:

- Inspección del sistema de producción y control.
- Ensayo inicial del tipo de producto.
- Vigilancia, supervisión y evaluación del sistema de calidad.
- Ensayo, por muestreo, de materias primas.
- Ensayo, por muestreo, de producto acabado.



12 CASILLAS

Ref. 600707



ACABADOS ESTRUCTURA



SEPARADORES



DIMENSIONES

Ancho: 800 mm
Fondo: 280 mm
Alto: 620 mm

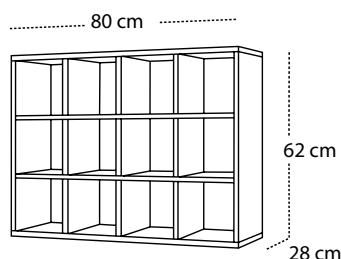

DESCRIPCIÓN

Casillero de doce casillas en tres filas, fabricado con tablero laminado en haya de 19 mm de espesor, ensamblado mediante sistema de manguitos con acercamiento, excepto trasera de 10 mm unida por ranurado.

Cantos de PVC de 2 mm de espesor acabados por ambas caras.

Medida casilla:

- Ancho: 17,8 cm
- Fondo: 26 cm
- Alto: 18,2 cm

CALIDAD

Este producto está certificado con sello de calidad, concedido por TECNALIA (empresa certificadora oficial, especializada en mobiliario).

CARACTERÍSTICAS

- Integramente desmontable.
- El sistema de manguitos con acercamiento garantiza la máxima firmeza, a través de una unión sólida e indeformable.
- Los bordes están redondeados para prevención de cortes o heridas.
- Trasera preparada para fijación a la pared, mediante pasos de taladrado y atornillado.

TECNALIA

Metodología:

- Inspección del sistema de producción y control.
- Ensayo inicial del tipo de producto.
- Vigilancia, supervisión y evaluación del sistema de calidad.
- Ensayo, por muestreo, de materias primas.
- Ensayo, por muestreo, de producto acabado.



14 CASILLAS

Ref. 600715



ACABADOS ESTRUCTURA



SEPARADORES



DIMENSIONES

Ancho: 1400 mm
Fondo: 280 mm
Alto: 420 mm

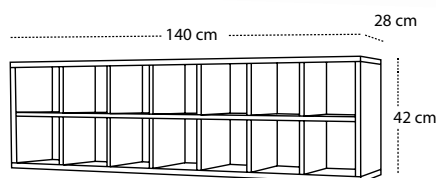

DESCRIPCIÓN

Casillero de catorce casillas en dos filas, fabricado con tablero laminado en haya de 19 mm de espesor, ensamblado mediante sistema de manguitos con acercamiento, excepto trasera de 10 mm unida por ranurado.

Cantos de PVC de 2 mm de espesor acabados por ambas caras.

Medida casilla:

- Ancho: 18 cm
- Fondo: 26 cm
- Alto: 18,2 cm

CALIDAD

Este producto está certificado con sello de calidad, concedido por TECNALIA (empresa certificadora oficial, especializada en mobiliario).

CARACTERÍSTICAS

- Integramente desmontable.
- El sistema de manguitos con acercamiento garantiza la máxima firmeza, a través de una unión sólida e indeformable.
- Los bordes están redondeados para prevención de cortes o heridas.
- Trasera preparada para fijación a la pared, mediante pasos de taladrado y atornillado.

TECNALIA

Metodología:

- Inspección del sistema de producción y control.
- Ensayo inicial del tipo de producto.
- Vigilancia, supervisión y evaluación del sistema de calidad.
- Ensayo, por muestreo, de materias primas.
- Ensayo, por muestreo, de producto acabado.



8 CASILLAS CON PUERTA

Ref. 600711



ACABADOS ESTRUCTURA



PUERTAS



TIRADORES



DIMENSIONES

Ancho: 1000 mm
Fondo: 280 mm
Alto: 420 mm

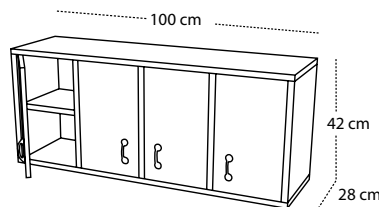

DESCRIPCIÓN

Armario casillero de ocho casillas en cuatro columnas, con una puerta cerrando cada columna, fabricado con tablero laminado en haya de 19 mm de espesor, ensamblado mediante sistema de manguitos con acercamiento, excepto trasera de 10 mm unida por ranurado.

Cantos de PVC de 2 mm de espesor acabados por ambas caras.

Tirador de polímero suave (goma) antigolpes.

Llave opcional no incorporada.

CARACTERÍSTICAS

- Integramente desmontable.
- El sistema de manguitos con acercamiento garantiza la máxima firmeza, a través de una unión sólida e indeformable.
- Los bordes están redondeados para prevención de cortes o heridas.
- Puertas interiores antiatrapamiento de dedos.
- Trasera preparada para fijación a la pared, mediante pasos de taladrado y atornillado.



10 CASILLAS CON PUERTA

Ref. 600712



ACABADOS ESTRUCTURA



PUERTAS



TIRADORES



DIMENSIONES

Ancho: 1250 mm
Fondo: 280 mm
Alto: 420 mm

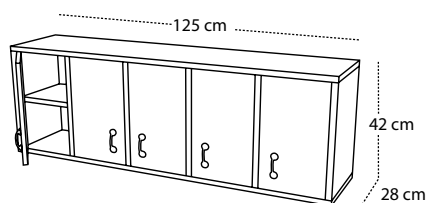

DESCRIPCIÓN

Armario casillero de diez casillas en cinco columnas, con una puerta cerrando cada columna, fabricado con tablero laminado en haya de 19 mm de espesor, ensamblado mediante sistema de manguitos con acercamiento, excepto trasera de 10 mm unida por ranurado.

Cantos de PVC de 2 mm de espesor acabados por ambas caras.

Tirador de polímero suave (goma) antigolpes.

Llave opcional no incorporada.

CARACTERÍSTICAS

- Integramente desmontable.
- El sistema de manguitos con acercamiento garantiza la máxima firmeza, a través de una unión sólida e indeformable.
- Los bordes están redondeados para prevención de cortes o heridas.
- Puertas interiores antiatrapamiento de dedos.
- Trasera preparada para fijación a la pared, mediante pasos de taladrado y atornillado.



12 CASILLAS CON PUERTA

Ref. 600713



ACABADOS ESTRUCTURA



PUERTAS



TIRADORES



DIMENSIONES

Ancho: 1000 mm
Fondo: 280 mm
Alto: 620 mm

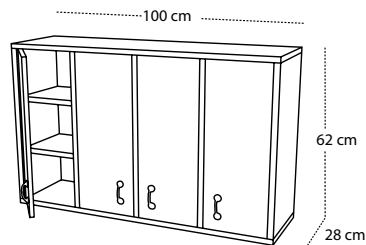

DESCRIPCIÓN

Armario casillero de doce casillas en cuatro columnas, con una puerta cerrando cada columna, fabricado con tablero laminado en haya de 19 mm de espesor, ensamblado mediante sistema de manguitos con acercamiento, excepto trasera de 10 mm unida por ranurado.

Cantos de PVC de 2 mm de espesor acabados por ambas caras.

Tirador de polímero suave (goma) antigolpes.

Llave opcional no incorporada.

CARACTERÍSTICAS

- Integramente desmontable.
- El sistema de manguitos con acercamiento garantiza la máxima firmeza, a través de una unión sólida e indeformable.
- Los bordes están redondeados para prevención de cortes o heridas.
- Puertas interiores antiatrapamiento de dedos.
- Trasera preparada para fijación a la pared, mediante pasos de taladrado y atornillado.

Mobiliario
otros usos





MOBILIARIO
OTROS USOS

PERCHERO 4 CASILLAS

Ref. 600604



ACABADOS ESTRUCTURA



SEPARADORES



PERCHA GIRATORIA



DIMENSIONES

Ancho: 800 mm
Fondo: 280 mm
Alto: 220 mm

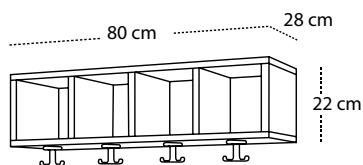

Medida casilla:

- Ancho: 17,6 cm
- Fondo: 26 cm
- Alto: 18,2 cm

DESCRIPCIÓN

Casillero y perchero de cuatro casillas en una fila, fabricado con tablero laminado en haya de 19 mm de espesor, ensamblado mediante sistema de manguitos con acercamiento, excepto trasera de 10 mm unida por ranurado.

Cantos de PVC de 2 mm de espesor acabados por ambas caras.

Dispone de 4 perchas giratorias fabricadas en polipropileno con aristas redondeadas y sistema triple colgador, para colgar la vestimenta del niño.

CARACTERÍSTICAS

- Integramente desmontable.
- El sistema de manguitos con acercamiento garantiza la máxima firmeza, a través de una unión sólida e indeformable.
- Los bordes están redondeados para prevención de cortes o heridas.
- Trasera preparada para fijación a la pared, mediante pasos de taladrado y atornillado.

CALIDAD

Este producto está certificado con sello de calidad, concedido por TECNALIA (empresa certificadora oficial, especializada en mobiliario).

TECNALIA

Metodología:

- Inspección del sistema de producción y control.
- Ensayo inicial del tipo de producto.
- Vigilancia, supervisión y evaluación del sistema de calidad.
- Ensayo, por muestreo, de materias primas.
- Ensayo, por muestreo, de producto acabado.



MOBILIARIO
OTROS USOS

PERCHERO 4 CASILLAS

Ref. 600605

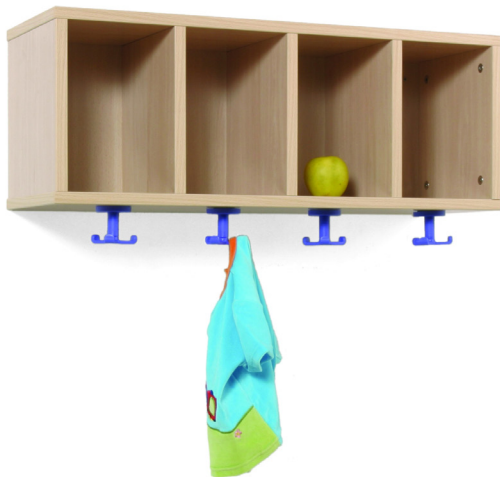

ACABADOS ESTRUCTURA



SEPARADORES



PERCHA GIRATORIA



DIMENSIONES

Ancho: 800 mm
Fondo: 280 mm
Alto: 300 mm

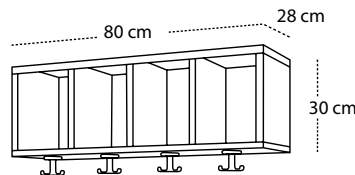

Medida casilla:

- Ancho: 17,6 cm
- Fondo: 26 cm
- Alto: 26,2 cm

DESCRIPCIÓN

Casillero y perchero de cuatro casillas en una fila, fabricado con tablero laminado en haya de 19 mm de espesor, ensamblado mediante sistema de manguitos con acercamiento, excepto trasera de 10 mm unida por ranurado.

Cantos de PVC de 2 mm de espesor acabados por ambas caras.

Dispone de 4 perchas giratorias fabricadas en polipropileno con aristas redondeadas y sistema triple colgador, para colgar la vestimenta del niño.

CARACTERÍSTICAS

- Integramente desmontable.
- El sistema de manguitos con acercamiento garantiza la máxima firmeza, a través de una unión sólida e indeformable.
- Los bordes están redondeados para prevención de cortes o heridas.
- Trasera preparada para fijación a la pared, mediante pasos de taladrado y atornillado.

CALIDAD

Este producto está certificado con sello de calidad, concedido por TECNALIA (empresa certificadora oficial, especializada en mobiliario).

TECNALIA

Metodología:

- Inspección del sistema de producción y control.
- Ensayo inicial del tipo de producto.
- Vigilancia, supervisión y evaluación del sistema de calidad.
- Ensayo, por muestreo, de materias primas.
- Ensayo, por muestreo, de producto acabado.



MOBILIARIO
OTROS USOS

PERCHERO 4 CASILLAS

Ref. 600606



ACABADOS ESTRUCTURA



SEPARADORES



PERCHA GIRATORIA



DIMENSIONES

Ancho: 1200 mm
Fondo: 280 mm
Alto: 300 mm

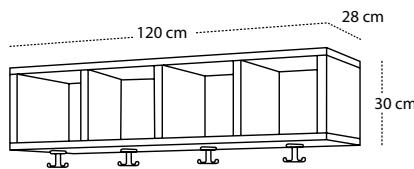

Medida casilla:

- Ancho: 27,6 cm
- Fondo: 26 cm
- Alto: 26,2 cm

DESCRIPCIÓN

Casillero y perchero de cuatro casillas en una fila, fabricado con tablero laminado en haya de 19 mm de espesor, ensamblado mediante sistema de manguitos con acercamiento, excepto trasera de 10 mm unida por ranurado.

Cantos de PVC de 2 mm de espesor acabados por ambas caras.

Dispone de 4 perchas giratorias fabricadas en polipropileno con aristas redondeadas y sistema triple colgador, para colgar la vestimenta del niño.

CARACTERÍSTICAS

- Integramente desmontable.
- El sistema de manguitos con acercamiento garantiza la máxima firmeza, a través de una unión sólida e indeformable.
- Los bordes están redondeados para prevención de cortes o heridas.
- Trasera preparada para fijación a la pared, mediante pasos de taladrado y atornillado.

CALIDAD

Este producto está certificado con sello de calidad, concedido por TECNALIA (empresa certificadora oficial, especializada en mobiliario).

TECNALIA

Metodología:

- Inspección del sistema de producción y control.
- Ensayo inicial del tipo de producto.
- Vigilancia, supervisión y evaluación del sistema de calidad.
- Ensayo, por muestreo, de materias primas.
- Ensayo, por muestreo, de producto acabado.



MOBILIARIO
OTROS USOS

PERCHERO 3 CASILLAS "QUESITOS"

Ref. 600618



ACABADOS ESTRUCTURA



QUESITOS



PERCHA GIRATORIA



DIMENSIONES

Ancho: 610 mm
Fondo: 220 mm
Alto: 280 mm

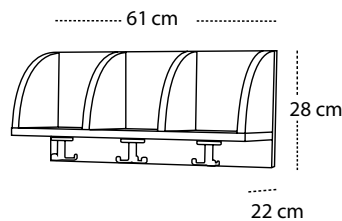

Medida casilla:

- Ancho: 17,8 cm
- Fondo: 20 cm

DESCRIPCIÓN

Perchero y casillero con tres casillas de separaciones redondeadas dispuestas en una fila, fabricado con tablero laminado en haya de 19 mm de espesor, ensamblado mediante sistema de manguitos con acercamiento.

Cantos de PVC de 2 mm de espesor acabados por ambas caras.

Dispone de 3 perchas giratorias fabricadas en polipropileno con aristas redondeadas y sistema triple colgador, para colgar la vestimenta del niño.

CARACTERÍSTICAS

- Integramente desmontable.
- El sistema de manguitos con acercamiento garantiza la máxima firmeza, a través de una unión sólida e indeformable.
- Los bordes están redondeados para prevención de cortes o heridas.
- Trasera preparada para fijación a la pared, mediante pasos de taladrado y atornillado.

CALIDAD

Este producto está certificado con sello de calidad, concedido por TECNALIA (empresa certificadora oficial, especializada en mobiliario).

TECNALIA

Metodología:

- Inspección del sistema de producción y control.
- Ensayo inicial del tipo de producto.
- Vigilancia, supervisión y evaluación del sistema de calidad.
- Ensayo, por muestreo, de materias primas.
- Ensayo, por muestreo, de producto acabado.



MOBILIARIO
OTROS USOS

PERCHERO 4 CASILLAS "QUESITOS"

Ref. 600619



ACABADOS ESTRUCTURA



QUESITOS



PERCHA GIRATORIA



DIMENSIONES

Ancho: 800 mm
Fondo: 220 mm
Alto: 280 mm

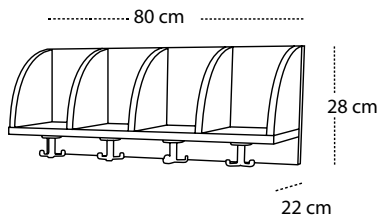

Medida casilla:

- Ancho: 17,6 cm
- Fondo: 20 cm

DESCRIPCIÓN

Perchero y casillero con cuatro casillas de separaciones redondeadas dispuestas en una fila, fabricado con tablero laminado en haya de 19 mm de espesor, ensamblado mediante sistema de manguitos con acercamiento.

Cantos de PVC de 2 mm de espesor acabados por ambas caras.

Dispone de 4 perchas giratorias fabricadas en polipropileno con aristas redondeadas y sistema triple colgador, para colgar la vestimenta del niño.

CARACTERÍSTICAS

- Integramente desmontable.
- El sistema de manguitos con acercamiento garantiza la máxima firmeza, a través de una unión sólida e indeformable.
- Los bordes están redondeados para prevención de cortes o heridas.
- Trasera preparada para fijación a la pared, mediante pasos de taladrado y atornillado.

CALIDAD

Este producto está certificado con sello de calidad, concedido por TECNALIA (empresa certificadora oficial, especializada en mobiliario).

TECNALIA

- Metodología:
- Inspección del sistema de producción y control.
 - Ensayo inicial del tipo de producto.
 - Vigilancia, supervisión y evaluación del sistema de calidad.
 - Ensayo, por muestreo, de materias primas.
 - Ensayo, por muestreo, de producto acabado.



MOBILIARIO
OTROS USOS

PERCHERO 6 CASILLAS “QUESITOS”

Ref. 600620



ACABADOS ESTRUCTURA



QUESITOS



PERCHA GIRATORIA



DIMENSIONES

Ancho: 1190 mm
Fondo: 220 mm
Alto: 280 mm

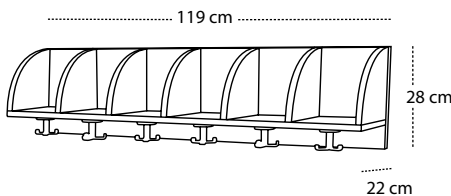

Medida casilla:

- Ancho: 17,6 cm
- Fondo: 20 cm

DESCRIPCIÓN

Perchero y casillero con seis casillas de separaciones redondeadas dispuestas en una fila, fabricado con tablero laminado en haya de 19 mm de espesor, ensamblado mediante sistema de manguitos con acercamiento.

Cantos de PVC de 2 mm de espesor acabados por ambas caras.

Dispone de 6 perchas giratorias fabricadas en polipropileno con aristas redondeadas y sistema triple colgador, para colgar la vestimenta del niño.

CARACTERÍSTICAS

- Integramente desmontable.
- El sistema de manguitos con acercamiento garantiza la máxima firmeza, a través de una unión sólida e indeformable.
- Los bordes están redondeados para prevención de cortes o heridas.
- Trasera preparada para fijación a la pared, mediante pasos de taladrado y atornillado.

CALIDAD

Este producto está certificado con sello de calidad, concedido por TECNALIA (empresa certificadora oficial, especializada en mobiliario).

TECNALIA

Metodología:

- Inspección del sistema de producción y control.
- Ensayo inicial del tipo de producto.
- Vigilancia, supervisión y evaluación del sistema de calidad.
- Ensayo, por muestreo, de materias primas.
- Ensayo, por muestreo, de producto acabado.



MOBILIARIO
OTROS USOS

PERCHERO 3 CASILLAS "MEDIA LUNA"

Ref. 600618A



ACABADOS ESTRUCTURA



QUESITOS



PERCHA GIRATORIA



DIMENSIONES

Ancho: 610 mm
Fondo: 220 mm
Alto: 420 mm

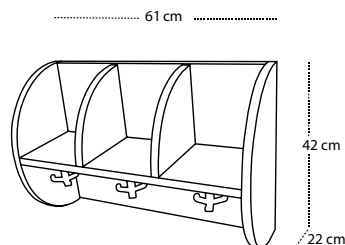

Medida casilla:

- Ancho: 17,8 cm
- Fondo: 20 cm

DESCRIPCIÓN

Perchero y casillero con tres casillas de separaciones redondeadas dispuestas en una fila y extremos en forma de semicírculo, fabricado con tablero laminado en haya de 19 mm de espesor, ensamblado mediante sistema de manguitos con acercamiento. Cantos de PVC de 2 mm de espesor acabados por ambas caras.

Dispone de 3 perchas giratorias fabricadas en polipropileno con aristas redondeadas y sistema triple colgador, para colgar la vestimenta del niño.

CARACTERÍSTICAS

- Integramente desmontable.
- El sistema de manguitos con acercamiento garantiza la máxima firmeza, a través de una unión sólida e indeformable.
- Los bordes están redondeados para prevención de cortes o heridas.
- Trasera preparada para fijación a la pared, mediante pasos de taladrado y atornillado.

CALIDAD

Este producto está certificado con sello de calidad, concedido por TECNALIA (empresa certificadora oficial, especializada en mobiliario).

TECNALIA

- Metodología:
- Inspección del sistema de producción y control.
 - Ensayo inicial del tipo de producto.
 - Vigilancia, supervisión y evaluación del sistema de calidad.
 - Ensayo, por muestreo, de materias primas.
 - Ensayo, por muestreo, de producto acabado.



MOBILIARIO
OTROS USOS

PERCHERO 4 CASILLAS "MEDIA LUNA"

Ref. 600619A



ACABADOS ESTRUCTURA



QUESITOS



PERCHA GIRATORIA



DIMENSIONES

Ancho: 800 mm
Fondo: 220 mm
Alto: 420 mm

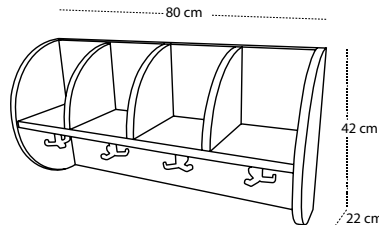

Medida casilla:

- Ancho: 17,6 cm
- Fondo: 20 cm

DESCRIPCIÓN

Perchero y casillero con cuatro casillas de separaciones redondeadas dispuestas en una fila y extremos en forma de semicírculo, fabricado con tablero laminado en haya de 19 mm de espesor, ensamblado mediante sistema de manguitos con acercamiento. Cantos de PVC de 2 mm de espesor acabados por ambas caras.

Dispone de 4 perchas giratorias fabricadas en polipropileno con aristas redondeadas y sistema triple colgador, para colgar la vestimenta del niño.

CARACTERÍSTICAS

- Integramente desmontable.
- El sistema de manguitos con acercamiento garantiza la máxima firmeza, a través de una unión sólida e indeformable.
- Los bordes están redondeados para prevención de cortes o heridas.
- Trasera preparada para fijación a la pared, mediante pasos de taladrado y atornillado.

CALIDAD

Este producto está certificado con sello de calidad, concedido por TECNALIA (empresa certificadora oficial, especializada en mobiliario).

TECNALIA

Metodología:

- Inspección del sistema de producción y control.
- Ensayo inicial del tipo de producto.
- Vigilancia, supervisión y evaluación del sistema de calidad.
- Ensayo, por muestreo, de materias primas.
- Ensayo, por muestreo, de producto acabado.



MOBILIARIO
OTROS USOS

PERCHERO 6 CASILLAS "MEDIA LUNA"

Ref. 600620A



ACABADOS ESTRUCTURA



QUESITOS



PERCHA GIRATORIA



DIMENSIONES

Ancho: 1190 mm
Fondo: 220 mm
Alto: 420 mm

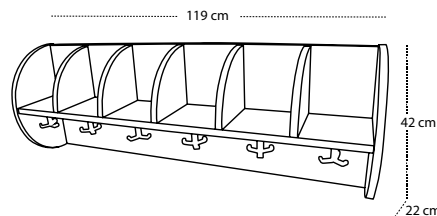

Medida casilla:

- Ancho: 17,6 cm
- Fondo: 20 cm

DESCRIPCIÓN

Perchero y casillero con seis casillas de separaciones redondeadas dispuestas en una fila y extremos en forma de semicírculo, fabricado con tablero laminado en haya de 19 mm de espesor, ensamblado mediante sistema de manguitos con acercamiento. Cantos de PVC de 2 mm de espesor acabados por ambas caras.

Dispone de 6 perchas giratorias fabricadas en polipropileno con aristas redondeadas y sistema triple colgador, para colgar la vestimenta del niño.

CARACTERÍSTICAS

- Integramente desmontable.
- El sistema de manguitos con acercamiento garantiza la máxima firmeza, a través de una unión sólida e indeformable.
- Los bordes están redondeados para prevención de cortes o heridas.
- Trasera preparada para fijación a la pared, mediante pasos de taladrado y atornillado.

CALIDAD

Este producto está certificado con sello de calidad, concedido por TECNALIA (empresa certificadora oficial, especializada en mobiliario).

TECNALIA

Metodología:

- Inspección del sistema de producción y control.
- Ensayo inicial del tipo de producto.
- Vigilancia, supervisión y evaluación del sistema de calidad.
- Ensayo, por muestreo, de materias primas.
- Ensayo, por muestreo, de producto acabado.



MOBILIARIO
OTROS USOS

BALDA CON SOPORTE TRASERO

Ref. 600621



ACABADOS ESTRUCTURA



BALDA



DIMENSIONES

Ancho: 610 mm
Fondo: 220 mm
Alto: 220 mm

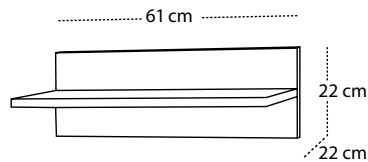

DESCRIPCIÓN

Balda de 61 cm. con soporte trasero, fabricado con tablero laminado en haya de 19 mm de espesor, ensamblado mediante sistema de manguitos con acercamiento.

Cantos de PVC de 2 mm de espesor acabados por ambas caras.

CARACTERÍSTICAS

- Integramente desmontable.
- El sistema de manguitos con acercamiento garantiza la máxima firmeza, a través de una unión sólida e indeformable.
- Los bordes están redondeados para prevención de cortes o heridas.
- Trasera preparada para fijación a la pared, mediante pasos de taladrado y atornillado.

CALIDAD

Este producto está certificado con sello de calidad, concedido por TECNALIA (empresa certificadora oficial, especializada en mobiliario).

TECNALIA

- Metodología:
- Inspección del sistema de producción y control.
 - Ensayo inicial del tipo de producto.
 - Vigilancia, supervisión y evaluación del sistema de calidad.
 - Ensayo, por muestreo, de materias primas.
 - Ensayo, por muestreo, de producto acabado.



MOBILIARIO
OTROS USOS

BALDA CON SOPORTE TRASERO

Ref. 600622



ACABADOS ESTRUCTURA



BALDA



DIMENSIONES

Ancho: 800 mm
Fondo: 220 mm
Alto: 220 mm

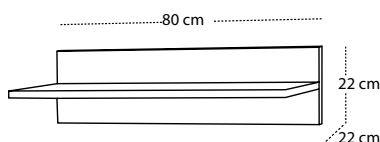

DESCRIPCIÓN

Balda de 80 cm. con soporte trasero, fabricado con tablero laminado en haya de 19 mm de espesor, ensamblado mediante sistema de manguitos con acercamiento.

Cantos de PVC de 2 mm de espesor acabados por ambas caras.

CARACTERÍSTICAS

- Integramente desmontable.
- El sistema de manguitos con acercamiento garantiza la máxima firmeza, a través de una unión sólida e indeformable.
- Los bordes están redondeados para prevención de cortes o heridas.
- Trasera preparada para fijación a la pared, mediante pasos de taladrado y atornillado.

CALIDAD

Este producto está certificado con sello de calidad, concedido por TECNALIA (empresa certificadora oficial, especializada en mobiliario).

TECNALIA

- Metodología:
- Inspección del sistema de producción y control.
 - Ensayo inicial del tipo de producto.
 - Vigilancia, supervisión y evaluación del sistema de calidad.
 - Ensayo, por muestreo, de materias primas.
 - Ensayo, por muestreo, de producto acabado.



MOBILIARIO
OTROS USOS

BALDA CON SOPORTE TRASERO

Ref. 600623



ACABADOS ESTRUCTURA



BALDA



DIMENSIONES

Ancho: 1190 mm
Fondo: 220 mm
Alto: 220 mm

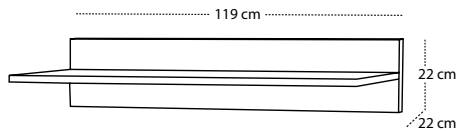

DESCRIPCIÓN

Balda de 120 cm. con soporte trasero, fabricado con tablero laminado en haya de 19 mm de espesor, ensamblado mediante sistema de manguitos con acercamiento.

Cantos de PVC de 2 mm de espesor acabados por ambas caras.

CARACTERÍSTICAS

- Integramente desmontable.
- El sistema de manguitos con acercamiento garantiza la máxima firmeza, a través de una unión sólida e indeformable.
- Los bordes están redondeados para prevención de cortes o heridas.
- Trasera preparada para fijación a la pared, mediante pasos de taladrado y atornillado.

CALIDAD

Este producto está certificado con sello de calidad, concedido por TECNALIA (empresa certificadora oficial, especializada en mobiliario).

TECNALIA

- Metodología:
- Inspección del sistema de producción y control.
 - Ensayo inicial del tipo de producto.
 - Vigilancia, supervisión y evaluación del sistema de calidad.
 - Ensayo, por muestreo, de materias primas.
 - Ensayo, por muestreo, de producto acabado.



MOBILIARIO
OTROS USOS

BALDA “LATERALES QUESITOS”

Ref. 600624



ACABADOS ESTRUCTURA



QUESITOS



DIMENSIONES

Ancho: 610 mm
Fondo: 220 mm
Alto: 220 mm

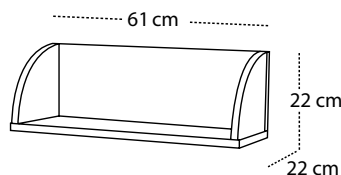

DESCRIPCIÓN

Balda de 61 cm. con soporte trasero y laterales redondeados, fabricado con tablero laminado en haya de 19 mm de espesor, ensamblado mediante sistema de manguitos con acercamiento.

Cantos de PVC de 2 mm de espesor acabados por ambas caras.

CARACTERÍSTICAS

- Integramente desmontable.
- El sistema de manguitos con acercamiento garantiza la máxima firmeza, a través de una unión sólida e indeformable.
- Los bordes están redondeados para prevención de cortes o heridas.
- Trasera preparada para fijación a la pared, mediante pasos de taladrado y atornillado.

CALIDAD

Este producto está certificado con sello de calidad, concedido por TECNALIA (empresa certificadora oficial, especializada en mobiliario).

TECNALIA

- Metodología:
- Inspección del sistema de producción y control.
 - Ensayo inicial del tipo de producto.
 - Vigilancia, supervisión y evaluación del sistema de calidad.
 - Ensayo, por muestreo, de materias primas.
 - Ensayo, por muestreo, de producto acabado.



MOBILIARIO
OTROS USOS

BALDA “LATERALES QUESITOS”

Ref. 600625

ACABADOS ESTRUCTURA



QUESITOS



DIMENSIONES

Ancho: 800 mm
Fondo: 220 mm
Alto: 220 mm

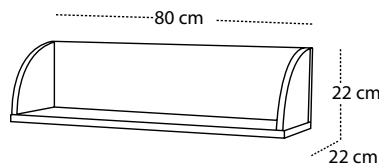

DESCRIPCIÓN

Balda de 80 cm. con soporte trasero y laterales redondeados, fabricado con tablero laminado en haya de 19 mm de espesor, ensamblado mediante sistema de manguitos con acercamiento. Cantos de PVC de 2 mm de espesor acabados por ambas caras.

CARACTERÍSTICAS

- Integramente desmontable.
- El sistema de manguitos con acercamiento garantiza la máxima firmeza, a través de una unión sólida e indeformable.
- Los bordes están redondeados para prevención de cortes o heridas.
- Trasera preparada para fijación a la pared, mediante pasos de taladrado y atornillado.

CALIDAD

Este producto está certificado con sello de calidad, concedido por TECNALIA (empresa certificadora oficial, especializada en mobiliario).

TECNALIA

- Metodología:
- Inspección del sistema de producción y control.
 - Ensayo inicial del tipo de producto.
 - Vigilancia, supervisión y evaluación del sistema de calidad.
 - Ensayo, por muestreo, de materias primas.
 - Ensayo, por muestreo, de producto acabado.



MOBILIARIO
OTROS USOS

BALDA “LATERALES QUESITOS”

Ref. 600626

ACABADOS ESTRUCTURA



QUESITOS



DIMENSIONES

Ancho: 1190 mm
Fondo: 220 mm
Alto: 220 mm

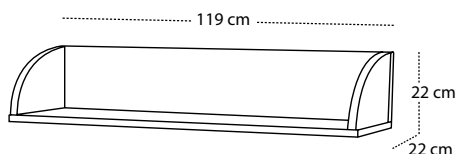

DESCRIPCIÓN

Balda de 120 cm. con soporte trasero y laterales redondeados, fabricado con tablero laminado en haya de 19 mm de espesor, ensamblado mediante sistema de manguitos con acercamiento.

Cantos de PVC de 2 mm de espesor acabados por ambas caras.

CARACTERÍSTICAS

- Integramente desmontable.
- El sistema de manguitos con acercamiento garantiza la máxima firmeza, a través de una unión sólida e indeformable.
- Los bordes están redondeados para prevención de cortes o heridas.
- Trasera preparada para fijación a la pared, mediante pasos de taladrado y atornillado.

CALIDAD

Este producto está certificado con sello de calidad, concedido por TECNALIA (empresa certificadora oficial, especializada en mobiliario).

TECNALIA

- Metodología:
- Inspección del sistema de producción y control.
 - Ensayo inicial del tipo de producto.
 - Vigilancia, supervisión y evaluación del sistema de calidad.
 - Ensayo, por muestreo, de materias primas.
 - Ensayo, por muestreo, de producto acabado.



MOBILIARIO
OTROS USOS

PERCHERO 8 CASILLAS

Ref. 600640



ACABADOS ESTRUCTURA



SEPARADORES



PERCHA GIRATORIA



DIMENSIONES

Ancho: 800 mm
Fondo: 280 mm
Alto: 420 mm

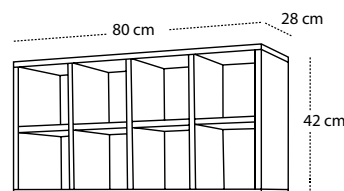

Medida casilla:

- Ancho: 17,8 cm
- Fondo: 26 cm
- Alto: 18,2 cm.

DESCRIPCIÓN

Casillero y perchero de ocho casillas en dos filas, fabricado con tablero laminado en haya de 19 mm de espesor, ensamblado mediante sistema de manguitos con acercamiento, excepto trasera de 10 mm unida por ranurado.

Cantos de PVC de 2 mm de espesor acabados por ambas caras.

Dispone de 8 perchas giratorias fabricadas en polipropileno con aristas redondeadas y sistema triple colgador, para colgar la vestimenta del niño.

CARACTERÍSTICAS

- Integramente desmontable.
- El sistema de manguitos con acercamiento garantiza la máxima firmeza, a través de una unión sólida e indeformable.
- Los bordes están redondeados para prevención de cortes o heridas.
- Trasera preparada para fijación a la pared, mediante pasos de taladrado y atornillado.



MOBILIARIO
OTROS USOS

PERCHERO 10 CASILLAS

Ref. 600641



ACABADOS ESTRUCTURA



SEPARADORES



PERCHA GIRATORIA



DIMENSIONES

Ancho: 1000 mm
Fondo: 280 mm
Alto: 420 mm

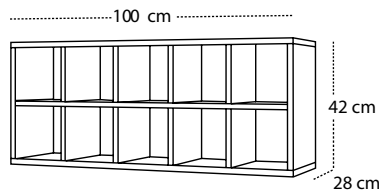

Medida casilla:

- Ancho: 18 cm
- Fondo: 26 cm
- Alto: 18,2 cm.

DESCRIPCIÓN

Casillero y perchero de diez casillas en dos filas, fabricado con tablero laminado en haya de 19 mm de espesor, ensamblado mediante sistema de manguitos con acercamiento, excepto trasera de 10 mm unida por ranurado.

Cantos de PVC de 2 mm de espesor acabados por ambas caras.

Dispone de 10 perchas giratorias fabricadas en polipropileno con aristas redondeadas y sistema triple colgador, para colgar la vestimenta del niño.

CARACTERÍSTICAS

- Integramente desmontable.
- El sistema de manguitos con acercamiento garantiza la máxima firmeza, a través de una unión sólida e indeformable.
- Los bordes están redondeados para prevención de cortes o heridas.
- Trasera preparada para fijación a la pared, mediante pasos de taladrado y atornillado.



MOBILIARIO
OTROS USOS

PERCHERO 14 CASILLAS

Ref. 600642



ACABADOS ESTRUCTURA



SEPARADORES



PERCHA GIRATORIA



DIMENSIONES

Ancho: 1400 mm
Fondo: 280 mm
Alto: 420 mm

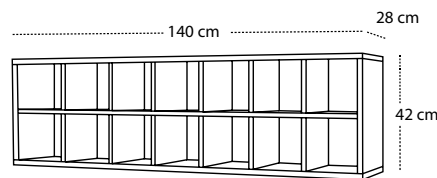

Medida casilla:

- Ancho: 18 cm
- Fondo: 26 cm
- Alto: 18,2 cm.

DESCRIPCIÓN

Casillero y perchero de catorce casillas en dos filas, fabricado con tablero laminado en haya de 19 mm de espesor, ensamblado mediante sistema de manguitos con acercamiento, excepto trasera de 10 mm unida por ranurado.

Cantos de PVC de 2 mm de espesor acabados por ambas caras.

Dispone de 14 perchas giratorias fabricadas en polipropileno con aristas redondeadas y sistema triple colgador, para colgar la vestimenta del niño.

CARACTERÍSTICAS

- Integramente desmontable.
- El sistema de manguitos con acercamiento garantiza la máxima firmeza, a través de una unión sólida e indeformable.
- Los bordes están redondeados para prevención de cortes o heridas.
- Trasera preparada para fijación a la pared, mediante pasos de taladrado y atornillado.



MOBILIARIO
OTROS USOS

PERCHERO 8 PERCHAS

Ref. 600607



ACABADOS ESTRUCTURA



PERCHA

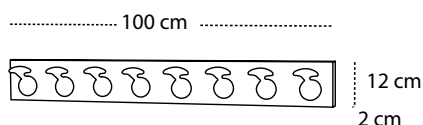

DIMENSIONES

Ancho: 1000 mm
Fondo: 20 mm
Alto: 120 mm

DESCRIPCIÓN

Perchero con ocho perchas dobles, fabricado con tablero laminado de 19 mm de espesor.

Cantos de PVC de 2 mm de espesor acabados por ambas caras.

Dispone de 8 perchas fabricadas en polipropileno con aristas redondeadas y sistema doble colgador, para poder colgar la vestimenta del niño.

CARACTERÍSTICAS

- Los bordes están redondeados para prevención de cortes o heridas.
- Trasera preparada para fijación a la pared, mediante pasos de taladrado y atornillado.

CALIDAD

Este producto está certificado con sello de calidad, concedido por TECNALIA (empresa certificadora oficial, especializada en mobiliario).

TECNALIA

- Metodología:
- Inspección del sistema de producción y control.
 - Ensayo inicial del tipo de producto.
 - Vigilancia, supervisión y evaluación del sistema de calidad.
 - Ensayo, por muestreo, de materias primas.
 - Ensayo, por muestreo, de producto acabado.



MOBILIARIO
OTROS USOS

PERCHERO, PERCHAS COLORES

Ref. 600646



ACABADOS ESTRUCTURA



PERCHAS



Posibilidad de combinar colores



DIMENSIONES

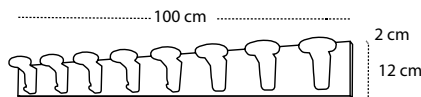

Ancho: 1000 mm
Fondo: 20 mm
Alto: 120 mm

DESCRIPCIÓN

Perchero con ocho perchas dobles de colores variados, fabricado con tablero laminado de 19 mm de espesor.

Cantos de PVC de 2 mm de espesor acabados por ambas caras.

Dispone de 8 perchas fabricadas en polipropileno con aristas redondeadas y sistema doble colgador, para poder colgar la vestimenta del niño.

CARACTERÍSTICAS

- Los bordes están redondeados para prevención de cortes o heridas.
- Trasera preparada para fijación a la pared, mediante pasos de taladrado y atornillado.
- Posibilidad de combinar los diferentes colores de perchas.

CALIDAD

Este producto está certificado con sello de calidad, concedido por TECNALIA (empresa certificadora oficial, especializada en mobiliario).

TECNALIA

Metodología:

- Inspección del sistema de producción y control.
- Ensayo inicial del tipo de producto.
- Vigilancia, supervisión y evaluación del sistema de calidad.
- Ensayo, por muestreo, de materias primas.
- Ensayo, por muestreo, de producto acabado.



MOBILIARIO
OTROS USOS

PERCHERO, 4 PERCHAS COLORES

Ref. 600646/4



ACABADOS ESTRUCTURA



PERCHAS



Posibilidad de combinar colores



DIMENSIONES

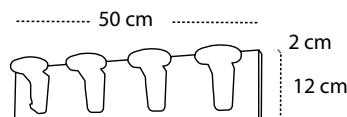

Ancho: 500 mm
Fondo: 20 mm
Alto: 120 mm

DESCRIPCIÓN

Perchero con cuatro perchas dobles de colores variados, fabricado con tablero laminado de 19 mm de espesor.

Cantos de PVC de 2 mm de espesor acabados por ambas caras.

Dispone de 4 perchas fabricadas en polipropileno con aristas redondeadas y sistema doble colgador, para poder colgar la vestimenta del niño.

CARACTERÍSTICAS

- Los bordes están redondeados para prevención de cortes o heridas.
- Trasera preparada para fijación a la pared, mediante pasos de taladrado y atornillado.
- Posibilidad de combinar los diferentes colores de perchas.

CALIDAD

Este producto está certificado con sello de calidad, concedido por TECNALIA (empresa certificadora oficial, especializada en mobiliario).

TECNALIA

Metodología:

- Inspección del sistema de producción y control.
- Ensayo inicial del tipo de producto.
- Vigilancia, supervisión y evaluación del sistema de calidad.
- Ensayo, por muestreo, de materias primas.
- Ensayo, por muestreo, de producto acabado.



MOBILIARIO
OTROS USOS

BALDA

Ref. 600608

ACABADOS ESTRUCTURA

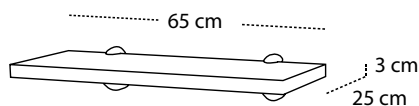

DIMENSIONES

Ancho: 650 mm
Fondo: 250 mm
Alto: 30 mm

DESCRIPCIÓN

Balda muy robusta, fabricada con tablero laminado en haya de 30 mm de espesor.
Cantos de PVC de 2 mm de espesor acabados por ambas caras.

CARACTERÍSTICAS

- Integramente desmontable.
- Los bordes están redondeados para prevención de cortes o heridas.
- La fijación a la pared se hace mediante un sistema de sujeción doble de "pelicanos".

CALIDAD

Este producto está certificado con sello de calidad, concedido por TECNALIA (empresa certificadora oficial, especializada en mobiliario).

TECNALIA

- Metodología:
- Inspección del sistema de producción y control.
 - Ensayo inicial del tipo de producto.
 - Vigilancia, supervisión y evaluación del sistema de calidad.
 - Ensayo, por muestreo, de materias primas.
 - Ensayo, por muestreo, de producto acabado.



MOBILIARIO
OTROS USOS

BALDA Y 4 PERCHAS

Ref. 600655



ACABADOS ESTRUCTURA



LATERALES



PERCHAS



Posibilidad de combinar colores

DIMENSIONES

Ancho: 610 mm
Fondo: 220 mm
Alto: 220 mm

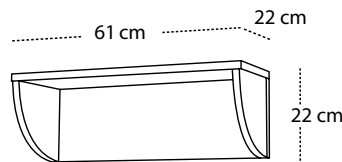

DESCRIPCIÓN

Balda de 61 cm. con soporte trasero y laterales redondeados, fabricado con tablero laminado en haya de 19 mm de espesor, ensamblado mediante sistema de manguitos con acercamiento.

Cantos de PVC de 2 mm de espesor acabados por ambas caras.

Dispone de 4 perchas fabricadas en polipropileno con aristas redondeadas y sistema doble colgador.

CARACTERÍSTICAS

- Integramente desmontable.
- El sistema de manguitos con acercamiento garantiza la máxima firmeza, a través de una unión sólida e indeformable.
- Los bordes están redondeados para prevención de cortes o heridas.
- Trasera preparada para fijación a la pared, mediante pasos de taladrado y atornillado.
- Posibilidad de combinar los diferentes colores de perchas.



MOBILIARIO
OTROS USOS

BALDA Y 6 PERCHAS

Ref. 600656



ACABADOS ESTRUCTURA



LATERALES



PERCHAS



Posibilidad de combinar colores

DIMENSIONES

Ancho: 800 mm
Fondo: 220 mm
Alto: 220 mm

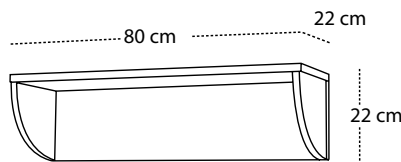

DESCRIPCIÓN

Balda de 80 cm. con soporte trasero y laterales redondeados, fabricado con tablero laminado en haya de 19 mm de espesor, ensamblado mediante sistema de manguitos con acercamiento.

Cantos de PVC de 2 mm de espesor acabados por ambas caras.

Dispone de 6 perchas fabricadas en polipropileno con aristas redondeadas y sistema doble colgador.

CARACTERÍSTICAS

- Integramente desmontable.
- El sistema de manguitos con acercamiento garantiza la máxima firmeza, a través de una unión sólida e indeformable.
- Los bordes están redondeados para prevención de cortes o heridas.
- Trasera preparada para fijación a la pared, mediante pasos de taladrado y atornillado.
- Posibilidad de combinar los diferentes colores de perchas.



MOBILIARIO
OTROS USOS

BALDA Y 8 PERCHAS

Ref. 600657



ACABADOS ESTRUCTURA



LATERALES



PERCHAS



Possibilidad de combinar colores

DIMENSIONES

Ancho: 1190 mm
Fondo: 220 mm
Alto: 220 mm

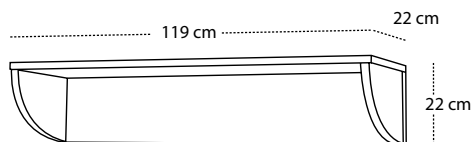

DESCRIPCIÓN

Balda de 120 cm. con soporte trasero y laterales redondeados, fabricado con tablero laminado en haya de 19 mm de espesor, ensamblado mediante sistema de manguitos con acercamiento.

Cantos de PVC de 2 mm de espesor acabados por ambas caras.

Dispone de 8 perchas fabricadas en polipropileno con aristas redondeadas y sistema doble colgador.

CARACTERÍSTICAS

- Integramente desmontable.
- El sistema de manguitos con acercamiento garantiza la máxima firmeza, a través de una unión sólida e indeformable.
- Los bordes están redondeados para prevención de cortes o heridas.
- Trasera preparada para fijación a la pared, mediante pasos de taladrado y atornillado.
- Posibilidad de combinar los diferentes colores de perchas.



MOBILIARIO
OTROS USOS

BANCO ZAPATERO-PERCHERO, 5 CASILLAS

Ref. 600647



Posibilidad de combinar colores

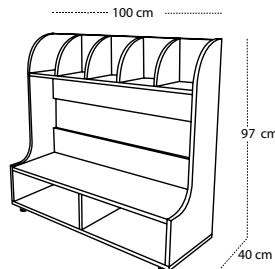

DIMENSIONES

Ancho: 1000 mm
Fondo: 400 mm
Alto: 970 mm

DESCRIPCIÓN

Banco con zapatero en la parte inferior y perchero con cinco casillas en la parte superior, fabricado con tablero laminado en haya de 19 mm de espesor, ensamblado mediante sistema de manguitos con acercamiento, excepto trasera de 10 mm unida por ranurado.

Cantos de PVC de 2 mm de espesor acabados por ambas caras.

Pies niveladores de PVC de Ø40 mm, regulables en alturas de 35 a 50mm, para evitar la humedad y desniveles que pueda tener el suelo.

Dispone de 5 perchas fabricadas en polipropileno con aristas redondeadas y sistema doble colgador.

ACABADOS ESTRUCTURA



QUESITOS



PERCHAS



PATAS



CARACTERÍSTICAS

- Integramente desmontable.
- El sistema de manguitos con acercamiento garantiza la máxima firmeza, a través de una unión sólida e indeformable.
- Los pies pueden ser retirados del mueble para superponerlo sobre diferentes armarios (con anclaje).
- Los pies pueden sustituirse por otros más altos que regulan desde 65 a 100 mm.
- Los bordes están redondeados para prevención de cortes o heridas.
- Posibilidad de combinar los diferentes colores de perchas.
- Altura de asiento talla 1 = 26 cm.



MOBILIARIO
OTROS USOS

BANCO ZAPATERO-PERCHERO, 6 CASILLAS

Ref. 600648



Possibilidad de combinar colores

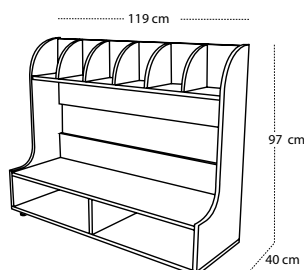

DIMENSIONES

Ancho: 1190 mm
Fondo: 400 mm
Alto: 970 mm

DESCRIPCIÓN

Banco con zapatero en la parte inferior y perchero con seis casillas en la parte superior, fabricado con tablero laminado en haya de 19 mm de espesor, ensamblado mediante sistema de manguitos con acercamiento, excepto trasera de 10 mm unida por ranurado.

Cantos de PVC de 2 mm de espesor acabados por ambas caras.

Pies niveladores de PVC de Ø40 mm, regulables en alturas de 35 a 50mm, para evitar la humedad y desniveles que pueda tener el suelo.

Dispone de 6 perchas fabricadas en polipropileno con aristas redondeadas y sistema doble colgador.

ACABADOS ESTRUCTURA



QUESITOS



PERCHAS



PATAS



CARACTERÍSTICAS

- Integramente desmontable.
- El sistema de manguitos con acercamiento garantiza la máxima firmeza, a través de una unión sólida e indeformable.
- Los pies pueden ser retirados del mueble para superponerlo sobre diferentes armarios (con anclaje).
- Los pies pueden sustituirse por otros más altos que regulan desde 65 a 100 mm.
- Los bordes están redondeados para prevención de cortes o heridas.
- Posibilidad de combinar los diferentes colores de perchas.
- Altura de asiento talla 1 = 26 cm.



MOBILIARIO
OTROS USOS

BANCO ZAPATERO-PERCHERO, 8 CASILLAS

Ref. 600649



Posibilidad de combinar colores

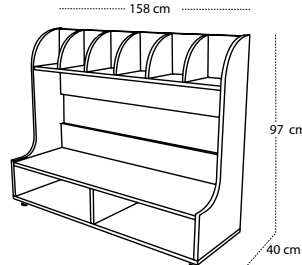

DIMENSIONES

Ancho: 1580 mm
Fondo: 400 mm
Alto: 970 mm

DESCRIPCIÓN

Banco con zapatero en la parte inferior y perchero con ocho casillas en la parte superior, fabricado con tablero laminado en haya de 19 mm de espesor, ensamblado mediante sistema de manguitos con acercamiento, excepto trasera de 10 mm unida por ranurado.

Cantos de PVC de 2 mm de espesor acabados por ambas caras.

Pies niveladores de PVC de Ø40 mm, regulables en alturas de 35 a 50mm, para evitar la humedad y desniveles que pueda tener el suelo.

Dispone de 8 perchas fabricadas en polipropileno con aristas redondeadas y sistema doble colgador.

ACABADOS ESTRUCTURA



QUESITOS



PERCHAS



PATAS



CARACTERÍSTICAS

- Integramente desmontable.
- El sistema de manguitos con acercamiento garantiza la máxima firmeza, a través de una unión sólida e indeformable.
- Los pies pueden ser retirados del mueble para superponerlo sobre diferentes armarios (con anclaje).
- Los pies pueden sustituirse por otros más altos que regulan desde 65 a 100 mm.
- Los bordes están redondeados para prevención de cortes o heridas.
- Posibilidad de combinar los diferentes colores de perchas.
- Altura de asiento talla 1 = 26 cm.



MOBILIARIO
OTROS USOS

PERCHERO ABIERTO CON BARRA

Ref. 600617



ACABADOS ESTRUCTURA



BALDA



PATAS Y RUEDAS



DIMENSIONES

Ancho: 900 mm
Fondo: 400 mm
Alto: 1470 mm

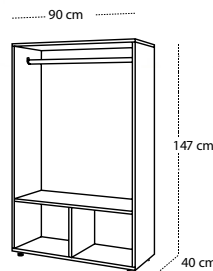

DESCRIPCIÓN

Mueble perchero abierto, con barra para colgar ropa en la parte superior y estante y dos casillas en la parte inferior, fabricado con tablero laminado en haya de 19 mm de espesor, ensamblado mediante sistema de manguitos con acercamiento, excepto trasera de 10 mm unida por ranurado.

Cantos de PVC de 2 mm de espesor acabados por ambas caras.

Pies niveladores de PVC de Ø40 mm, regulables en alturas de 35 a 50mm, para evitar la humedad y desniveles que pueda tener el suelo.

CALIDAD

Este producto está certificado con sello de calidad, concedido por TECNALIA (empresa certificadora oficial, especializada en mobiliario).

CARACTERÍSTICAS

- Integramente desmontable.
- El sistema de manguitos con acercamiento garantiza la máxima firmeza, a través de una unión sólida e indeformable.
- Los pies pueden ser retirados del mueble para superponerlo sobre diferentes armarios (con anclaje).
- Los pies pueden sustituirse por otros más altos que regulan desde 65 a 100 mm o por ruedas.
- Los bordes están redondeados para prevención de cortes o heridas.
- Barra con sistema anticaída.

TECNALIA

Metodología:

- Inspección del sistema de producción y control.
- Ensayo inicial del tipo de producto.
- Vigilancia, supervisión y evaluación del sistema de calidad.
- Ensayo, por muestreo, de materias primas.
- Ensayo, por muestreo, de producto acabado.



MOBILIARIO
OTROS USOS

ZAPATERO

Ref. 600603



ACABADOS ESTRUCTURA



BALDAS



PATAS Y RUEDAS



Patas bajas Patas altas Ruedas

DIMENSIONES

Ancho: 1200 mm
Fondo: 280 mm
Alto: 870 mm

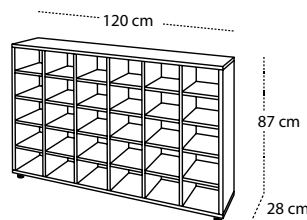

Medida casilla:

- Ancho: 17,6 cm
- Fondo: 26 cm
- Alto: 14,2 cm

DESCRIPCIÓN

Mueble zapatero con treinta casillas, fabricado con tablero laminado en haya de 19 mm de espesor, ensamblado mediante sistema de manguitos con acercamiento, excepto trasera de 10 mm unida por ranurado.

Cantos de PVC de 2 mm de espesor acabados por ambas caras.

Pies niveladores de PVC de Ø40 mm, regulables en alturas de 35 a 50mm, para evitar la humedad y desniveles que pueda tener el suelo.

CALIDAD

Este producto está certificado con sello de calidad, concedido por TECNALIA (empresa certificadora oficial, especializada en mobiliario).

CARACTERÍSTICAS

- Integramente desmontable.
- El sistema de manguitos con acercamiento garantiza la máxima firmeza, a través de una unión sólida e indeformable.
- Los pies pueden ser retirados del mueble para superponerlo sobre diferentes armarios (con anclaje).
- Los pies pueden sustituirse por otros más altos que regulan desde 65 a 100 mm o por ruedas.
- Los bordes están redondeados para prevención de cortes o heridas.
- Para completa seguridad este mueble debe ser atornillado a la pared.

TECNALIA

Metodología:

- Inspección del sistema de producción y control.
- Ensayo inicial del tipo de producto.
- Vigilancia, supervisión y evaluación del sistema de calidad.
- Ensayo, por muestreo, de materias primas.
- Ensayo, por muestreo, de producto acabado.



MOBILIARIO
OTROS USOS

GUARDA COLCHONETAS

Ref. 600627



ACABADOS ESTRUCTURA



PUERTAS



TIRADORES



PATAS Y RUEDAS



Patas bajas Patas altas Ruedas

DIMENSIONES

Ancho: 1200 mm
Fondo: 640 mm
Alto: 1290 mm

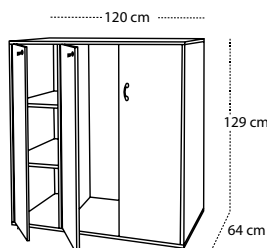

DESCRIPCIÓN

Mueble con armario para almacenar siete colchonetas de siesta de 10 cm. cada una y tres estantes para complementos. Fabricado con tablero laminado en haya de 19 mm de espesor, ensamblado mediante sistema de manguitos con acercamiento, excepto trasera de 10 mm unida por ranurado.

Cantos de PVC de 2 mm de espesor acabados por ambas caras.

Pies niveladores de PVC de Ø40 mm, regulables en alturas de 35 a 50mm, para evitar la humedad y desniveles que pueda tener el suelo.

Tirador de polímero suave (goma) antigolpes.

Llaves incorporadas con posibilidad de retirarlas.

CALIDAD

Este producto está certificado con sello de calidad, concedido por TECNALIA (empresa certificadora oficial, especializada en mobiliario).

CARACTERÍSTICAS

- Integramente desmontable.
- El sistema de manguitos con acercamiento garantiza la máxima firmeza, a través de una unión sólida e indeformable.
- Los pies pueden ser retirados del mueble para superponerlo sobre diferentes armarios (con anclaje).
- Los pies pueden sustituirse por otros más altos que regulan desde 65 a 100 mm o por ruedas.
- Los bordes están redondeados para prevención de cortes o heridas.
- Puertas interiores antiatrapamiento de dedos.

TECNALIA

Metodología:

- Inspección del sistema de producción y control.
- Ensayo inicial del tipo de producto.
- Vigilancia, supervisión y evaluación del sistema de calidad.
- Ensayo, por muestreo, de materias primas.
- Ensayo, por muestreo, de producto acabado.



MOBILIARIO
OTROS USOS

CAMA ABATIBLE

Ref. 600651C

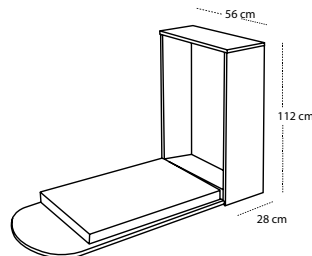
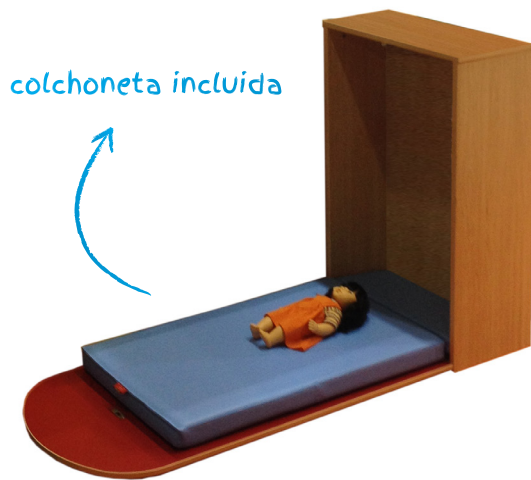

DIMENSIONES

Ancho: 560 mm
Fondo: 280 mm
Alto: 1120 mm

DESCRIPCIÓN

Cama abatible de diseño atractivo y muy práctico, fabricado con tablero laminado en haya de 19 mm de espesor, ensamblado mediante sistema de manguitos con acercamiento, excepto trasera de 10 mm unida por ranurado. Puerta abatible en tablero DM bilaminado de 16 mm de espesor con cantos redondeados y barnizados con barniz no tóxico. Cantos de PVC de 2 mm de espesor acabados por ambas caras. Sistema de cierre seguro con llave incorporada.

ACABADOS ESTRUCTURA



PUERTA



CARACTERÍSTICAS

- Integramente desmontable.
- El sistema de manguitos con acercamiento garantiza la máxima firmeza, a través de una unión sólida e indeformable.
- Los bordes están redondeados para prevención de cortes o heridas.
- Incorpora deslizadores de goma para evitar el contacto directo con el suelo.



MOBILIARIO
OTROS USOS

VAJILLERO

Ref. 600637

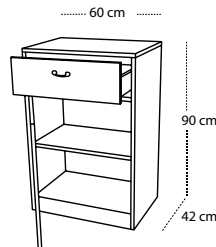

DIMENSIONES

Ancho: 600 mm
Fondo: 420 mm
Alto: 900 mm

DESCRIPCIÓN

Módulo vajillero compuesto por cajón en la parte superior y puerta con balda regulable en la parte inferior, fabricado con tablero laminado en haya de 19 mm de espesor, ensamblado mediante sistema de manguitos con acercamiento, excepto trasera de 10 mm unida por ranurado.
Cantos de PVC de 2 mm de espesor acabados por ambas caras.
Cajón con sistema de amortiguación y autocierre.
Tirador de polímero suave (goma) antigolpes.
Llave opcional no incorporada (1 incluida en precio).

ACABADOS ESTRUCTURA



PUERTA Y CAJÓN



TIRADORES



CARACTERÍSTICAS

- Integramente desmontable.
- El sistema de manguitos con acercamiento garantiza la máxima firmeza, a través de una unión sólida e indeformable.
- Los bordes están redondeados para prevención de cortes o heridas.
- Puertas interiores antiatrapamiento de dedos.
- El cajón admite 25 kgs de carga dinámica máxima.
- POSIBILIDAD DE UNIR HASTA 3 MÓDULOS CON UNA ENCIMERA.



MOBILIARIO
OTROS USOS

VAJILLERO

Ref. 600638

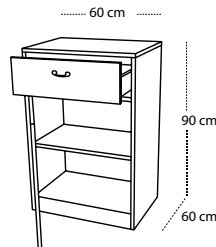

DIMENSIONES

Ancho: 600 mm
Fondo: 600 mm
Alto: 900 mm

DESCRIPCIÓN

Módulo vajillero compuesto por cajón en la parte superior y puerta con balda regulable en la parte inferior, fabricado con tablero laminado en haya de 19 mm de espesor, ensamblado mediante sistema de manguitos con acercamiento, excepto trasera de 10 mm unida por ranurado.
Cantos de PVC de 2 mm de espesor acabados por ambas caras.
Cajón con sistema de amortiguación y autocierre.
Tirador de polímero suave (goma) antigolpes.
Llave opcional no incorporada (1 incluida en precio).

ACABADOS ESTRUCTURA



PUERTA Y CAJÓN



TIRADORES



CARACTERÍSTICAS

- Integramente desmontable.
- El sistema de manguitos con acercamiento garantiza la máxima firmeza, a través de una unión sólida e indeformable.
- Los bordes están redondeados para prevención de cortes o heridas.
- Puertas interiores antiatrapamiento de dedos.
- El cajón admite 25 kgs de carga dinámica máxima.
- POSIBILIDAD DE UNIR HASTA 3 MÓDULOS CON UNA ENCIMERA.



MOBILIARIO
OTROS USOS

CUBRERRADIADOR

Ref. 600609



ACABADOS ESTRUCTURA



DIMENSIONES

Ancho: 750 mm
Fondo: 160 mm
Alto: 800 mm

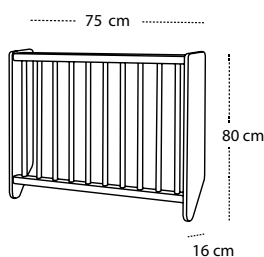

DESCRIPCIÓN

Cubrerradiador fabricado en madera de pino macizo, con barrotes redondos. Barnizado al natural con barniz no tóxico.
La parte baja de los costados esta cortada a 45° para salvar zócalos.

CARACTERÍSTICAS

- Las esquinas son redondeadas para mayor seguridad.
- Las separaciones entre barrotes cumplen las normativas de seguridad.



MOBILIARIO
OTROS USOS

CUBRERRADIADOR

Ref. 600610



ACABADOS ESTRUCTURA



DIMENSIONES

Ancho: 1000 mm
Fondo: 160 mm
Alto: 800 mm

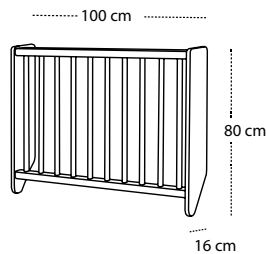

DESCRIPCIÓN

Cuberradiador fabricado en madera de pino macizo, con barrotes redondos. Barnizado al natural con barniz no tóxico.
La parte baja de los costados esta cortada a 45º para salvar zócalos.

CARACTERÍSTICAS

- Las esquinas son redondeadas para mayor seguridad.
- Las separaciones entre barrotes cumplen las normativas de seguridad.



MOBILIARIO
OTROS USOS

CUBRERRADIADOR

Ref. 600611



ACABADOS ESTRUCTURA



DIMENSIONES

Ancho: 1250 mm
Fondo: 160 mm
Alto: 800 mm

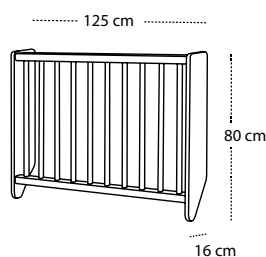

DESCRIPCIÓN

Cuberradiador fabricado en madera de pino macizo, con barrotes redondos. Barnizado al natural con barniz no tóxico.
La parte baja de los costados esta cortada a 45º para salvar zócalos.

CARACTERÍSTICAS

- Las esquinas son redondeadas para mayor seguridad.
- Las separaciones entre barrotes cumplen las normativas de seguridad.



MOBILIARIO
OTROS USOS

CUBRERRADIADOR

Ref. 600612



ACABADOS ESTRUCTURA



DIMENSIONES

Ancho: 1400 mm
Fondo: 160 mm
Alto: 800 mm

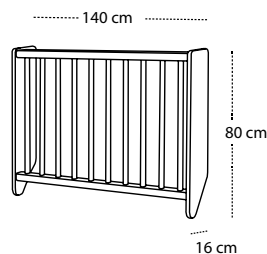

DESCRIPCIÓN

Cuberradiador fabricado en madera de pino macizo, con barrotes redondos. Barnizado al natural con barniz no tóxico.
La parte baja de los costados esta cortada a 45º para salvar zócalos.

CARACTERÍSTICAS

- Las esquinas son redondeadas para mayor seguridad.
- Las separaciones entre barrotes cumplen las normativas de seguridad.



MOBILIARIO
OTROS USOS

CARRO EVACUACIÓN

Ref. 600639



ACABADOS

Rojo E10	Manzana E13	Lavanda E14	Amarillo E17	Haya E18
Naranja E19	Azul E20	Verde E21	Rosa E22	Blanco E23

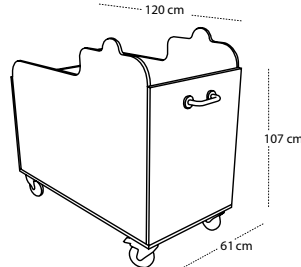

DIMENSIONES

Ancho: 610 mm
Fondo: 1200 mm
Alto: 1070 mm

DESCRIPCIÓN

Carro de evacuación con divertida decoración de camión de bomberos grabada por los cuatro lados, fabricado con tablero DM bilaminado de 16 mm de espesor con cantos redondeados y barnizados con barniz no tóxico, base en melamina de haya de 19 mm de espesor con cantos en PVC de 2 mm, ensamblado mediante sistema de manguitos con acercamiento.

Ruedas de gran resistencia de Ø125 mm y 160 mm de altura, fabricadas en PP (bandaje de goma negra) con soporte metálico y freno incorporado.

Asa metálica en el frontal que permite desplazarlo fácilmente.

CARACTERÍSTICAS

- Integramente desmontable.
- El sistema de manguitos con acercamiento garantiza la máxima firmeza, a través de una unión sólida e indeformable.
- Los bordes están redondeados para prevención de cortes o heridas.
- Las ruedas ideales para facilitar el desplazamiento en el exterior.
- Capacidad de carga de 100 Kg.
- **INDISPENSABLE PARA EVACUAR A LOS NIÑOS EN CASO DE EMERGENCIA.**



MOBILIARIO
OTROS USOS

VALLA

Ref. 600643



ACABADOS VALLA

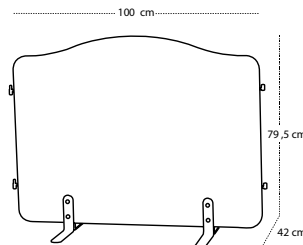
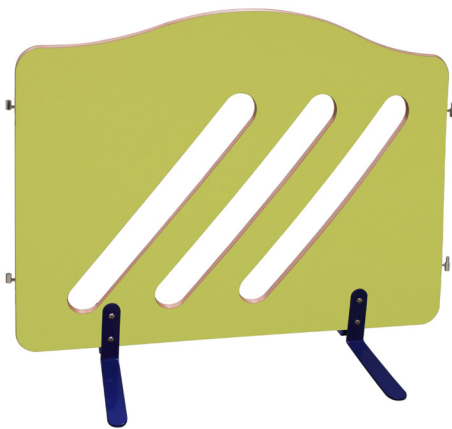

DIMENSIONES

Ancho: 1000 mm
Fondo: 420 mm
Alto: 795 mm

DESCRIPCIÓN

Valla para crear espacios cerrados con total visibilidad, acotar zonas de juego, separación de espacios, etc. Fabricado en tablero DM bilaminado de 16 mm de espesor con cantos interiores redondeados y barnizados con barniz no tóxico. Cantos exteriores de PVC de 2 mm acabados por ambas caras. Anclajes de unión metálicos en ambos laterales, que proporcionan mayor robustez en la unión. Pies metálicos en color azul a ambos lados, ofrecen resistencia para evitar su caída, y la posibilidad de fijarlas al suelo.

CARACTERÍSTICAS

- Los bordes están redondeados para prevención de cortes o heridas.
- Posibilidad de elegir decoración frontal, abierta (como se muestra en la foto) ó ciega (con grabado de logotipo MOBeduc).
- Posibilidad de imprimir cualquier logotipo en el modelo ciega, bajo la tarifa Imagine&Print.
- Los anclajes de unión permiten diferentes posiciones de ángulo ofreciendo múltiples combinaciones de contorno.



MOBILIARIO
OTROS USOS

PUERTA VALLA

Ref. 600644



ACABADOS PUERTA

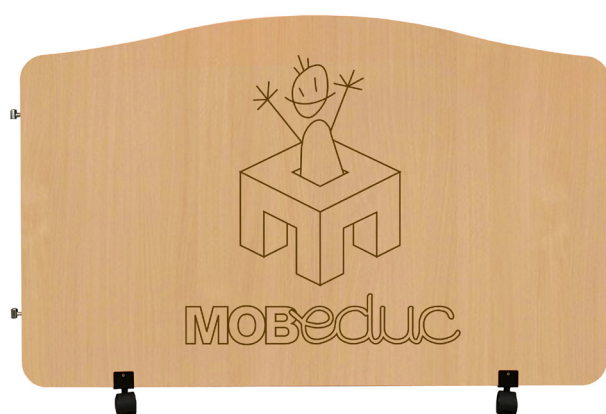

DIMENSIONES

Ancho: 1000 mm
Fondo: 50 mm
Alto: 785 mm

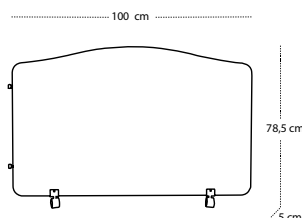

DESCRIPCIÓN

Puerta para acceder a los espacios creados junto con las vallas. Fabricado en tablero DM bilaminado de 16 mm de espesor con cantos interiores redondeados y barnizados con barniz no tóxico. Cantos exteriores de PVC de 2 mm acabados por ambas caras.

Anclajes de unión metálicos en un lateral, que proporcionan mayor robustez en la unión.

Ruedas orientables para poder abrirla fácilmente, de Ø40 mm y 50 mm de altura, fabricadas en polipropileno con soporte metálico y sin freno.

Dispone de gancho de cierre metálico en un lado para asegurar el bloqueo de la puerta.

CARACTERÍSTICAS

- Los bordes están redondeados para prevención de cortes o heridas.

- Decoración frontal con grabado de logotipo MOBeduc (como se muestra en la foto).

- Posibilidad de imprimir cualquier logotipo bajo la tarifa Imagine&Print.

- Los anclajes de unión permiten diferentes posiciones de ángulo ofreciendo múltiples combinaciones de contorno.



MOBILIARIO
OTROS USOS

SOPORTE VALLA

Ref. 600645

ACABADOS

Haya

E18

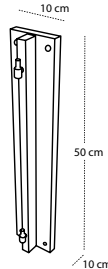

DIMENSIONES

Ancho: 100 mm

Fondo: 100 mm

Alto: 500 mm

DESCRIPCIÓN

Soporte para anclar y fijar las vallas a la pared o al costado de cualquier mueble, fabricado con tablero laminado en haya de 19 mm de espesor.

Cantos de PVC de 2 mm de espesor acabados por ambas caras.

Anclajes de unión metálicos para unir a la valla o puerta, que proporcionan mayor robustez en la unión entre vallas.

CARACTERÍSTICAS

- Los bordes están redondeados para prevención de cortes o heridas.
- Soporte trasero preparado para fijación a la pared, mediante pasos de taladrado y atornillado.
- Los anclajes de unión permiten diferentes posiciones de ángulo ofreciendo múltiples combinaciones de contorno.
- Para un cierre de puerta a la pared, se necesita uno con anclaje para el gancho de cierre.



MOBILIARIO
OTROS USOS

CASILLERO PARA MÓVILES

Ref. 600688

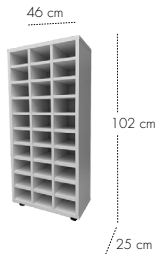

DIMENSIONES

Ancho: 460 mm
Fondo: 250 mm
Alto: 1020 mm

ACABADOS ESTRUCTURA



BALDAS



PATAS



DESCRIPCIÓN

Mueble casillero de treinta casillas, fabricado con tablero laminado en haya o blanco de 19 mm de espesor, ensamblado mediante sistema de manguitos con acercamiento, excepto trasera de 10 mm unida por ranurado.

Cantos de PVC de 2 mm de espesor acabados por ambas caras.

Pies niveladores de PVC de Ø40 mm, regulables en alturas de 35 a 50mm, para evitar la humedad y desniveles que pueda tener el suelo.

CARACTERÍSTICAS

- Integramente desmontable.
- El sistema de manguitos con acercamiento garantiza la máxima firmeza, a través de una unión sólida e indeformable.
- Los pies pueden ser retirados del mueble para superponerlo sobre diferentes armarios (con anclaje).
- Los pies pueden sustituirse por otros más altos que regulan desde 65 a 100 mm.
- Los bordes están redondeados para prevención de cortes o heridas.
- Para completa seguridad este mueble debe ser atornillado a la pared.



MOBILIARIO
OTROS USOS

CASILLERO PARA MÓVILES CON PUERTA Y CERRADURA

Ref. 600689



DIMENSIONES

Ancho: 460 mm
Fondo: 250 mm
Alto: 1020 mm

ACABADOS ESTRUCTURA



PUERTAS



TIRADORES



PATAS



Patas bajas Patas altas

DESCRIPCIÓN

Mueble casillero de treinta casillas, fabricado con tablero laminado en haya o blanco de 19 mm de espesor, ensamblado mediante sistema de manguitos con acercamiento, excepto trasera de 10 mm unida por ranurado.

Cantos de PVC de 2 mm de espesor acabados por ambas caras.

Pies niveladores de PVC de Ø40 mm, regulables en alturas de 35 a 50mm, para evitar la humedad y desniveles que pueda tener el suelo.

Tirador de polímero suave (goma) antigolpes.

Cerradura de llave incluida en precio.

CARACTERÍSTICAS

- Integramente desmontable.
- El sistema de manguitos con acercamiento garantiza la máxima firmeza, a través de una unión sólida e indeformable.
- Los pies pueden ser retirados del mueble para superponerlo sobre diferentes armarios (con anclaje).
- Los pies pueden sustituirse por otros más altos que regulan desde 65 a 100 mm.
- Los bordes están redondeados para prevención de cortes o heridas.
- Para completa seguridad este mueble debe ser atornillado a la pared.

Mobiliario

área de identidad

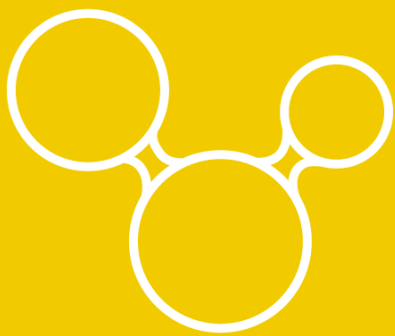



MUEBLE TEATRO

Ref. 602001



ACABADOS ESTRUCTURA



BALDAS Y DECORACIÓN SUPERIOR



PATAS



Patas bajas Patas altas

DIMENSIONES

Ancho: 2000 mm
Fondo: 400 mm
Alto: 1980 mm

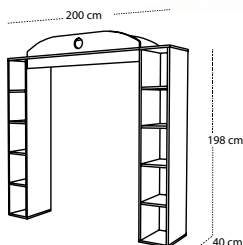

DESCRIPCIÓN

Mueble teatro compuesto por dos torres con cinco estantes cada una y un dosel superior que las une, fabricado en melamina de haya con tableros de 19 mm y cantos de PVC de 2 mm acabados por ambas caras. Culminado con diseño estético fabricado en tablero DM bilaminado de 16 mm de espesor, con cantos redondeados y barnizados con barniz no tóxico. Ensamblado mediante sistema de manguitos con acercamiento, excepto trasera de 10 mm unida por ranurado.

Pies niveladores de PVC de Ø40 mm, regulables en alturas de 35 a 50mm, para evitar la humedad y desniveles que pueda tener el suelo.

CARACTERÍSTICAS

- Integramente desmontable.
- El sistema de manguitos con acercamiento garantiza la máxima firmeza, a través de una unión sólida e indeformable.
- Los pies pueden sustituirse por otros más altos que regulan desde 65 a 100 mm.
- Los bordes están redondeados para prevención de cortes o heridas.
- Dispone de barra con sistema anticaída para colgar las cortinas (no incluidas).
- Incluye 2 barras de seguridad de 120 cm preparadas para fijar el mueble a la pared en su parte superior trasera y evitar el vuelco.



TEATRO MARIONETAS

Ref. 602015



ACABADOS ESTRUCTURA



TECHO Y FRENTE



DIMENSIONES

Ancho: 900 mm
Fondo: 650 mm
Alto: 1310 mm

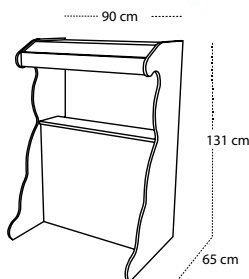

DESCRIPCIÓN

Mueble teatro para marionetas o títeres con parte trasera abierta con estantes, fabricado con tablero laminado en haya de 19 mm de espesor con cantos de PVC de 2 mm de espesor acabados por ambas caras. Costados y frentes de tablero DM bilaminado de 16 mm de espesor, con cantos redondeados y barnizados con barniz no tóxico, decorados con graciosos payasos y una divertida escena que invita a su uso. Ensamblado mediante sistema de manguitos con acercamiento.

CARACTERÍSTICAS

- Integramente desmontable.
- El sistema de manguitos con acercamiento garantiza la máxima firmeza, a través de una unión sólida e indeformable.
- Los bordes están redondeados para prevención de cortes o heridas.
- Dispone de barra con sistema anticaída para colgar las cortinas.
- Cortinas incluidas.
- Incorpora deslizadores de goma para evitar el contacto directo con el suelo.



TEATRO ECO

Ref. 602016



ACABADOS ESTRUCTURA



FRENTES



DIMENSIONES

Ancho: 710 mm
Fondo: 300 mm
Alto: 1150 mm

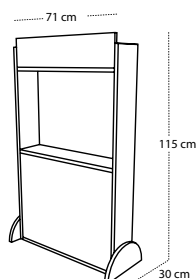

DESCRIPCIÓN

Mueble teatro para marionetas o títeres, fabricado con tablero laminado en haya de 19 mm de espesor y cantos de PVC de 2 mm de espesor acabados por ambas caras. Culminado con estético letrero fabricado en tablero DM bilaminado de 16 mm de espesor, con cantos redondeados y barnizados con barniz no tóxico. Ensamblado mediante sistema de manguitos con acercamiento.

CARACTERÍSTICAS

- Integramente desmontable.
- El sistema de manguitos con acercamiento garantiza la máxima firmeza, a través de una unión sólida e indeformable.
- Los bordes están redondeados para prevención de cortes o heridas.
- Incorpora deslizadores de goma para evitar el contacto directo con el suelo.



DISFRACES ABIERTO

Ref. 602002



ACABADOS ESTRUCTURA



FRENTES



PATAS Y RUEDAS



Patas bajas Patas altas Ruedas



DIMENSIONES

Ancho: 900 mm
Fondo: 400 mm
Alto: 1320 mm

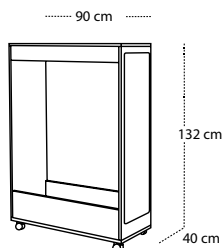

DESCRIPCIÓN

Perchero para disfraces abierto por ambos lados (frontal y trasera) con barra central para colgar ropa en la parte superior y un cajón abierto en la parte inferior, fabricado con tablero laminado en haya de 19 mm de espesor, ensamblado mediante sistema de manguitos con acercamiento.

Cantos de PVC de 2 mm de espesor acabados por ambas caras.

Ruedas orientables de Ø50 mm y 60 mm de altura, fabricadas en polipropileno con freno incorporado, para evitar la humedad y desplazarlo fácilmente.

El mueble dispone de un espejo de seguridad (3mm de espesor) en uno de sus laterales.

CALIDAD

Este producto está certificado con sello de calidad, concedido por TECNALIA (empresa certificadora oficial, especializada en mobiliario).

CARACTERÍSTICAS

- Integramente desmontable.
- El sistema de manguitos con acercamiento garantiza la máxima firmeza, a través de una unión sólida e indeformable.
- Las ruedas pueden sustituirse por pies niveladores de PVC de Ø40 mm, regulables en alturas de 35 a 50mm ó más altos que regulan desde 65 a 100 mm, para evitar desniveles que pueda tener el suelo.
- Los bordes están redondeados para prevención de cortes o heridas.
- Espejo de seguridad fabricado de metacrilato.
- Barra con sistema anticaída.

TECNALIA

Metodología:

- Inspección del sistema de producción y control.
- Ensayo inicial del tipo de producto.
- Vigilancia, supervisión y evaluación del sistema de calidad.
- Ensayo, por muestreo, de materias primas.
- Ensayo, por muestreo, de producto acabado.



DISFRACES CERRADO

Ref. 602003



ACABADOS ESTRUCTURA



PATAS Y RUEDAS



DIMENSIONES

Ancho: 900 mm
Fondo: 400 mm
Alto: 1320 mm

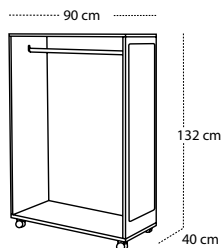

DESCRIPCIÓN

Perchero para disfraces cerrado en la parte trasera para ajustarlo a la pared, con barra central para colgar ropa en la parte superior, fabricado con tablero laminado en haya de 19 mm de espesor, ensamblado mediante sistema de manguitos con acercamiento, excepto trasera de 10 mm unida por ranurado.

Cantos de PVC de 2 mm de espesor acabados por ambas caras.

Pies niveladores de PVC de Ø40 mm, regulables en alturas de 35 a 50mm, para evitar la humedad y desniveles que pueda tener el suelo.

El mueble dispone de un espejo de seguridad (3mm de espesor) en uno de sus laterales.

CALIDAD

Este producto está certificado con sello de calidad, concedido por TECNALIA (empresa certificadora oficial, especializada en mobiliario).

CARACTERÍSTICAS

- Integramente desmontable.
- El sistema de manguitos con acercamiento garantiza la máxima firmeza, a través de una unión sólida e indeformable.
- Los pies pueden ser retirados del mueble para superponerlo sobre diferentes armarios (con anclaje).
- Los pies pueden sustituirse por otros más altos que regulan desde 65 a 100 mm o por ruedas.
- Los bordes están redondeados para prevención de cortes o heridas.
- Espejo de seguridad fabricado de metacrilato.
- Barra con sistema anticaída.

TECNALIA

Metodología:

- Inspección del sistema de producción y control.
- Ensayo inicial del tipo de producto.
- Vigilancia, supervisión y evaluación del sistema de calidad.
- Ensayo, por muestreo, de materias primas.
- Ensayo, por muestreo, de producto acabado.



ESPEJO

Ref. 602005

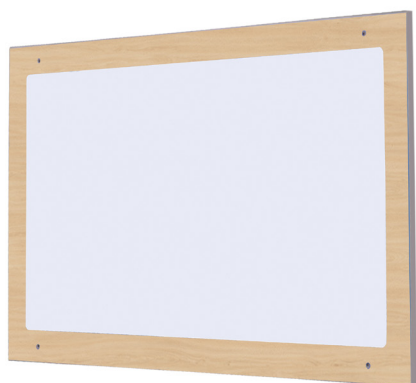

ACABADOS

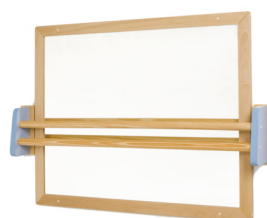

DIMENSIONES

Ancho: 1200 mm
Fondo: 25 mm
Alto: 900 mm

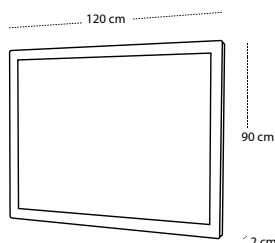

DESCRIPCIÓN

Espejo de vidrio con lámina adhesiva de seguridad, embutido en tablero laminado en haya de 19 mm de espesor.

Cantos de PVC de 2 mm de espesor acabados por ambas caras.

Robusto sistema de fijación a la pared, mediante pasos de taladrado y atornillado.

CARACTERÍSTICAS

- Los bordes están redondeados para prevención de cortes o heridas.

- Espejo de vidrio con lámina adhesiva para evitar desprendimientos en caso de rotura.

- Trasera preparada para fijación a la pared, mediante pasos de taladrado y atornillado.

- Objetivo: Ayudará al niño a encontrar la imagen de sí mismo, y la de los demás, a través de su propia observación.



BARRAS ESPEJO

Ref. 602006

ACABADO BARRAS



LATERALES

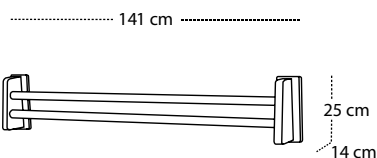

DIMENSIONES

Ancho: 1410 mm
Fondo: 140 mm
Alto: 250 mm

DESCRIPCIÓN

Barras de apoyo para facilitar la motricidad del niño, perfectas para complementar con el espejo, fabricado con barras de pino macizo (Ø35mm), sujetas por laterales en tablero DM de 30 mm de espesor con trasera de tablero laminado en haya de 19 mm de espesor.

Cantos de PVC de 2 mm de espesor acabados por ambas caras.

Robusto sistema de fijación a la pared.

CARACTERÍSTICAS

- Los bordes están redondeados para prevención de cortes o heridas.
- Barras de pino acabadas en barniz no tóxico.
- Traseras preparadas para fijación a la pared, mediante pasos de taladrado y atornillado.
- Apoyan al niño para levantarse.



ESPEJO OSO

Ref. 602017



ACABADOS

Rojo E10	Manzana E13	Lavanda E14	Amarillo E17	Haya E18
Naranja E19	Azul E20	Verde E21	Rosa E22	Blanco E23

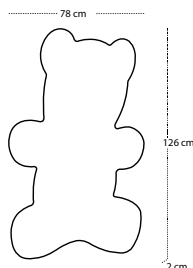
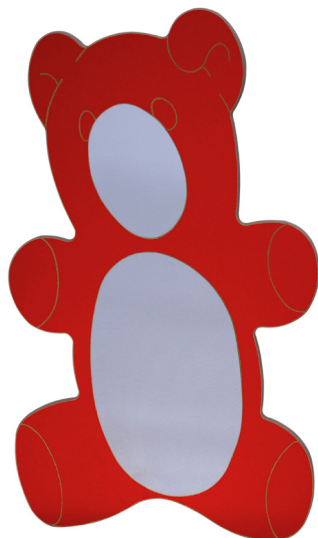

DIMENSIONES

Ancho: 780 mm
Fondo: 20 mm
Alto: 1260 mm

DESCRIPCIÓN

Espejo cortado y grabado con forma de tierno osito, fabricado con tablero DM bilaminado de 16 mm de espesor con cantos redondeados y barnizados con barnices no tóxicos. Provisto de 2 espejos irrompibles de seguridad embutidos en el tablero.

CARACTERÍSTICAS

- Los bordes están redondeados para prevención de cortes o heridas.
- Espejos de seguridad fabricados de metacrilato.



ESPEJO EMBUTIDO

Ref. 602018

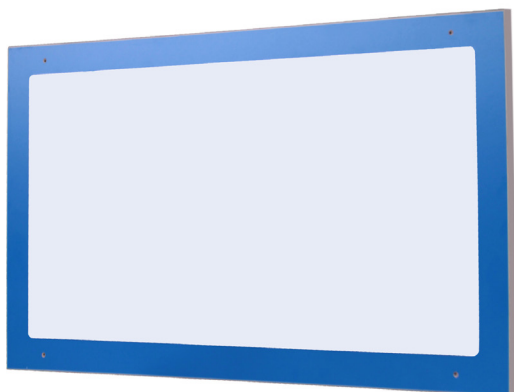

ACABADOS



DIMENSIONES

Ancho: 1100 mm
Fondo: 20 mm
Alto: 600 mm

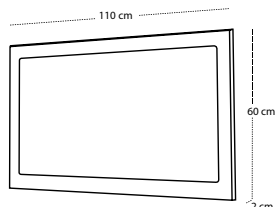

DESCRIPCIÓN

Espejo de seguridad irrompible, embutido en tablero laminado en haya de 19 mm de espesor.
Cantos de PVC de 2 mm de espesor acabados por ambas caras.
Robusto sistema de fijación a la pared, mediante pasos de taladrado y atornillado.

CARACTERÍSTICAS

- Los bordes están redondeados para prevención de cortes o heridas.
- Espejos de seguridad fabricados de metacrilato.
- Trasera preparada para fijación a la pared, mediante pasos de taladrado y atornillado.
- Objetivo: Ayudará al niño a encontrar la imagen de sí mismo, y la de los demás, a través de su propia observación.



DISFRACES CABALLITO

Ref. 602014

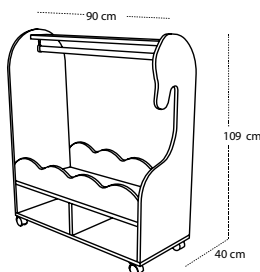

DIMENSIONES

Ancho: 900 mm
Fondo: 400 mm
Alto: 1090 mm

DESCRIPCIÓN

Carro perchero para disfraces con barra para colgar ropa accesible por ambos lados, con cajón abierto y dos casillas debajo para guardar todo tipo de complementos. Fabricado con tablero laminado en haya de 19 mm de espesor con cantos de PVC de 2 mm de espesor acabados por ambas caras. Costados de tablero DM bilaminado de 16 mm de espesor, con cantos redondeados y barnizados con barniz no tóxico, decorados con grabado de un alegre caballito. Ruedas orientables de Ø50 mm y 60 mm de altura, fabricadas en polipropileno con freno incorporado. El mueble dispone de un espejo de seguridad (3mm de espesor) en uno de sus laterales.

ACABADOS ESTRUCTURA



COSTADOS Y FRENTEROS



PATAS Y RUEDAS



CARACTERÍSTICAS

- Integramente desmontable.
- El sistema de manguitos con acercamiento garantiza la máxima firmeza, a través de una unión sólida e indeformable.
- Las ruedas pueden sustituirse por pies niveladores de PVC de Ø40 mm, regulables en alturas de 35 a 50mm ó más altos que regulan desde 65 a 100 mm, para evitar desniveles que pueda tener el suelo.
- Los bordes están redondeados para prevención de cortes o heridas.
- Espejo de seguridad fabricado de metacrilato.
- Barra con sistema anticaída.



CAJÓN / BAÚL

Ref. 602004



ACABADOS ESTRUCTURA



LATERALES Y TAPA



PATAS Y RUEDAS



DIMENSIONES

Ancho: 800 mm
Fondo: 400 mm
Alto: 490 mm

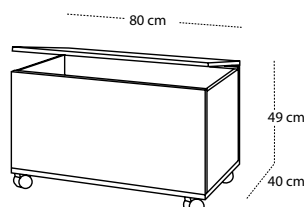

DESCRIPCIÓN

Cajón para guardar juegos con sistema de cierre de tapa amortiguador, fabricado con tablero laminado en haya de 19 mm de espesor, ensamblado mediante sistema de manguitos con acercamiento.

Cantos de PVC de 2 mm de espesor acabados por ambas caras.

Ruedas orientables de Ø50 mm y 60 mm de altura, fabricadas en polipropileno con freno incorporado, para evitar la humedad y poder desplazarlo fácilmente.

CARACTERÍSTICAS

- Integramente desmontable.
- El sistema de manguitos con acercamiento garantiza la máxima firmeza, a través de una unión sólida e indeformable.
- Las ruedas pueden sustituirse por pies niveladores de PVC de Ø40 mm, regulables en alturas de 35 a 50mm ó más altos que regulan desde 65 a 100 mm, para evitar desniveles que pueda tener el suelo.
- Los bordes están redondeados para prevención de cortes o heridas.
- Tapa con seguridad de cierre amortiguador.

Mobiliario

juego simbólico





HORNO Y PLACA | COCINITA

Ref. 602007



ACABADOS ESTRUCTURA



PUERTAS Y ENCIMERA



DIMENSIONES

Ancho: 400 mm
Fondo: 400 mm
Alto: 560 mm

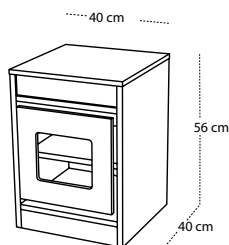

DESCRIPCIÓN

Módulo de juego de imitación cocina (horno y vitrocerámica). Con ventana de metacrilato de gran resistencia. Encimera grabada simulando la placa y sus mandos táctiles. Mandos móviles en el frente fabricados en haya maciza. Fabricado en melamina de haya de 19 mm de espesor con cantos en PVC de 2 mm acabados por ambas caras. Puerta y encimera en tablero DM bilaminado de 16 mm de espesor con cantos redondeados y barnizados con barniz no tóxico. Ensamblado mediante sistema de manguitos con acercamiento, excepto trasera de 10 mm unida por ranurado.

CARACTERÍSTICAS

- Integramente desmontable.
- El sistema de manguitos con acercamiento garantiza la máxima firmeza, a través de una unión sólida e indeformable.
- Los bordes están redondeados para prevención de cortes o heridas.
- Puerta interior con bisagras superacodadas y diseño de seguridad antiatrapamiento de dedos.



FREGADERO | COCINITA

Ref. 602008



ACABADOS ESTRUCTURA



PUERTAS Y ENCIMERA



CUBETA



DIMENSIONES

Ancho: 400 mm
Fondo: 400 mm
Alto: 560 mm

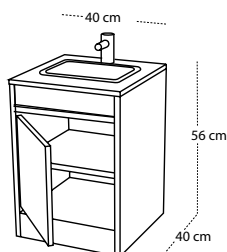

DESCRIPCIÓN

Módulo de juego de imitación cocina (fregadero). Encimera con cubeta simulando un fregadero. Grifo sobre encimera fabricado en haya maciza. Fabricado en melamina de haya de 19 mm de espesor con cantos en PVC de 2 mm acabados por ambas caras. Puerta y encimera en tablero DM bilaminado de 16 mm de espesor con cantos redondeados y barnizados con barniz no tóxico. Ensamblado mediante sistema de manguitos con acercamiento, excepto trasera de 10 mm unida por ranurado.

CARACTERÍSTICAS

- Integramente desmontable.
- El sistema de manguitos con acercamiento garantiza la máxima firmeza, a través de una unión sólida e indeformable.
- Los bordes están redondeados para prevención de cortes o heridas.
- Puerta interior con bisagras superacodadas y diseño de seguridad antiatrapamiento de dedos.



LAVADORA | COCINITA

Ref. 602009

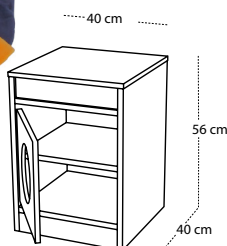

DIMENSIONES

Ancho: 400 mm
Fondo: 400 mm
Alto: 560 mm

DESCRIPCIÓN

Módulo de juego de imitación cocina (lavadora). Con ventana de metacrilato de gran resistencia en forma circular imitando la puerta de una lavadora y con sus mandos móviles en el frontal fabricados en haya maciza. Fabricado en melamina de haya de 19 mm de espesor con cantos en PVC de 2 mm acabados por ambas caras. Puerta y encimera de tablero DM bilaminado de 16 mm de espesor con cantos redondeados y barnizados con barniz no tóxico. Ensamblado mediante sistema de manguitos con acercamiento, excepto trasera de 10 mm unida por ranurado.

ACABADOS ESTRUCTURA



PUERTAS Y ENCIMERA



CARACTERÍSTICAS

- Integramente desmontable.
- El sistema de manguitos con acercamiento garantiza la máxima firmeza, a través de una unión sólida e indeformable.
- Los bordes están redondeados para prevención de cortes o heridas.
- Puerta interior con bisagras superacodadas y diseño de seguridad antiatrapamiento de dedos.



FRIGORÍFICO | COCINITA

Ref. 602010



ACABADOS ESTRUCTURA



PUERTAS Y ENCIMERA



DIMENSIONES

Ancho: 400 mm
Fondo: 400 mm
Alto: 560 mm

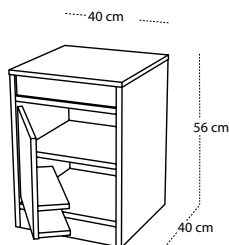

DESCRIPCIÓN

Módulo de juego de imitación cocina (frigorífico). Incluye baldas interiores en la puerta con huecos circulares para las botellas simulando la puerta de un frigorífico. Fabricado en melamina de haya de 19 mm de espesor con cantos en PVC de 2 mm acabados por ambas caras. Puerta y encimera de tablero DM bilaminado de 16 mm de espesor con cantos redondeados y barnizados con barniz no tóxico. Ensamblado mediante sistema de manguitos con acercamiento, excepto trasera de 10 mm unida por ranurado.

CARACTERÍSTICAS

- Integramente desmontable.
- El sistema de manguitos con acercamiento garantiza la máxima firmeza, a través de una unión sólida e indeformable.
- Los bordes están redondeados para prevención de cortes o heridas.
- Puerta interior con bisagras superacodadas y diseño de seguridad antiatrapamiento de dedos.



LAVAVAJILLAS | COCINITA

Ref. 602011



ACABADOS ESTRUCTURA



PUERTAS Y ENCIMERA



DIMENSIONES

Ancho: 400 mm
Fondo: 400 mm
Alto: 560 mm

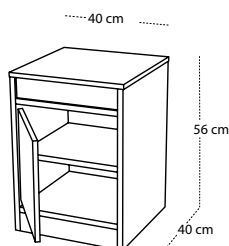

DESCRIPCIÓN

Módulo de juego de imitación cocina (lavavajillas). Con mandos móviles en el frontal simulando los botones de una lavavajillas fabricados en haya maciza. Fabricado en melamina de haya de 19 mm de espesor con cantos en PVC de 2 mm acabados por ambas caras. Puertas y encimera en tablero DM biaminado de 16 mm de espesor con cantos redondeados y barnizados con barniz no tóxico. Ensamblado mediante sistema de manguitos con acercamiento, excepto trasera de 10 mm unida por ranurado.

CARACTERÍSTICAS

- Integramente desmontable.
- El sistema de manguitos con acercamiento garantiza la máxima firmeza, a través de una unión sólida e indeformable.
- Los bordes están redondeados para prevención de cortes o heridas.
- Puerta interior con bisagras superacodadas y diseño de seguridad antiatrapamiento de dedos.



FRIGORÍFICO Y MICROONDAS | COCINITA

Ref. 602012



ACABADOS ESTRUCTURA



PUERTAS Y ENCIMERA

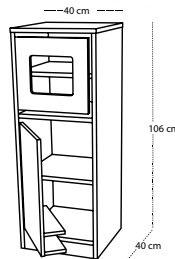

DIMENSIONES

Ancho: 400 mm
Fondo: 400 mm
Alto: 1060 mm

DESCRIPCIÓN

Módulo de juego de imitación cocina (módulo combinado frigorífico y microondas). Puerta superior con ventana de metacrilato de gran resistencia y mandos móviles de haya maciza, imitando la de un microondas. La puerta inferior incluye baldas interiores con huecos circulares para las botellas, simulando un frigorífico. Fabricado en melamina de haya de 19 mm de espesor con cantos en PVC de 2 mm acabados por ambas caras. Puertas de tablero DM bilaminado de 16 mm de espesor con cantos redondeados y barnizados con barniz no tóxico. Ensamblado mediante sistema de manguitos con acercamiento, excepto trasera de 10 mm unida por ranurado.

CARACTERÍSTICAS

- Integramente desmontable.
- El sistema de manguitos con acercamiento garantiza la máxima firmeza, a través de una unión sólida e indeformable.
- Los bordes están redondeados para prevención de cortes o heridas.
- Puertas interiores con bisagras superacodadas y diseño de seguridad antiatrapamiento de dedos.



SUPERMERCADO

Ref. 602013



ACABADOS ESTRUCTURA



FRENTES Y TECHO



DIMENSIONES

Ancho: 900 mm
Fondo: 650 mm
Alto: 1310 mm

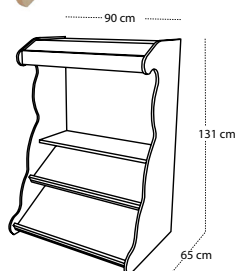

DESCRIPCIÓN

Módulo de juego de imitación supermercado, compuesto por estantes inclinados (para la exposición de los alimentos) con frentes para impedir su caída, mostrador, tejado tipo toldo con letrero grabado y balda en la parte trasera. Fabricado en melamina de haya de 19 mm de espesor con cantos en PVC de 2 mm acabados por ambas caras. Costados de tablero DM bilaminado de 16 mm de espesor con cantos redondeados y barnizados con barniz no tóxico, decorados con estéticos dibujos de alimentos grabados. Ensamblado mediante sistema de manguitos con acercamiento.

CARACTERÍSTICAS

- Integramente desmontable.
- El sistema de manguitos con acercamiento garantiza la máxima firmeza, a través de una unión sólida e indeformable.
- Los bordes están redondeados para prevención de cortes o heridas.
- Incorpora deslizadores de goma para evitar el contacto directo con el suelo.



MESA | COCINITA

Ref. 602019

■ PATAS Y ENCIMERA

Rojo E10	Manzana E13	Lavanda E14	Amarillo E17	Haya E18
Naranja E19	Azul E20	Verde E21	Rosa E22	Blanco E23



----- 60 cm -----

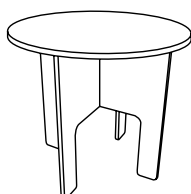

55 cm

DIMENSIONES

Ancho: 600 mm
Fondo: 600 mm
Alto: 550 mm

DESCRIPCIÓN

Mesa redonda con cuatro patas entrelazadas, es un complemento perfecto para el juego de imitación cocinita. Fabricado en tablero DM bilaminado de 16 mm de espesor con cantos redondeados y barnizados con barniz no tóxico. Ensamblado mediante sistema de manguitos con acercamiento.

CARACTERÍSTICAS

- Integramente desmontable.
- El sistema de manguitos con acercamiento garantiza la máxima firmeza, a través de una unión sólida e indeformable.
- Los bordes están redondeados para prevención de cortes o heridas.
- Dispone de deslizadores de goma protectores en la base de las patas, para evitar rallar el suelo así como posibles humedades.



TABURETE | COCINITA

Ref. 602020

■ PATAS Y ASIENTO

Rojo E10	Manzana E13	Lavanda E14	Amarillo E17	Haya E18
Naranja E19	Azul E20	Verde E21	Rosa E22	Blanco E23



..... 28 cm

DIMENSIONES

Ancho: 280 mm
Fondo: 280 mm
Alto: 320 mm

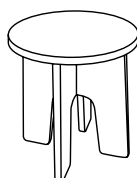

32 cm

DESCRIPCIÓN

Mesa redonda con cuatro patas entrelazadas, es un complemento perfecto para el juego de imitación cocinita. Fabricado en tablero DM bilaminado de 16 mm de espesor con cantos redondeados y barnizados con barniz no tóxico. Ensamblado mediante sistema de manguitos con acercamiento.

CARACTERÍSTICAS

- Integramente desmontable.
- El sistema de manguitos con acercamiento garantiza la máxima firmeza, a través de una unión sólida e indeformable.
- Los bordes están redondeados para prevención de cortes o heridas.
- Dispone de deslizadores de goma protectores en la base de las patas, para evitar rallar el suelo así como posibles humedades.



CUNA MUÑECOS

Ref. 602021



ACABADOS ESTRUCTURA



CABECERO Y PIECERO



DIMENSIONES

Ancho: 350 mm
Fondo: 570 mm
Alto: 290 mm

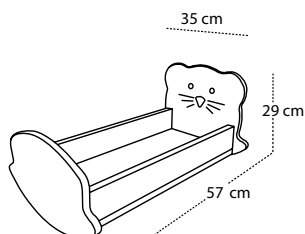

DESCRIPCIÓN

Cuna para jugar con muñecos que tiene un divertido cabecero decorado con una forma y un grabado que imita la cara de un animalito. Fabricado en melamina de haya de 19 mm de espesor con cantos en PVC de 2 mm acabados por ambas caras. Cabecero y piecero de tablero DM bilaminado de 16 mm de espesor con cantos redondeados y barnizados con barniz no tóxico. Ensamblado mediante sistema de manguitos con acercamiento.

CARACTERÍSTICAS

- Integramente desmontable.
- El sistema de manguitos con acercamiento garantiza la máxima firmeza, a través de una unión sólida e indeformable.
- Los bordes están redondeados para prevención de cortes o heridas.

Mobiliario aula audiovisuales

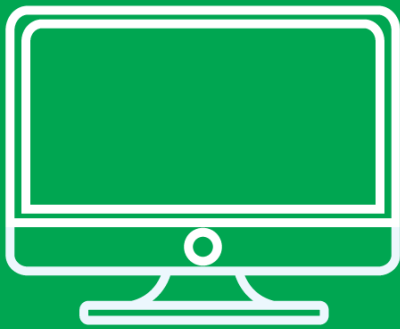

MUEBLE TV - VIDEO

Ref. 600901



DIMENSIONES

Ancho: 900 mm
Fondo: 600 mm
Alto: 1340 mm

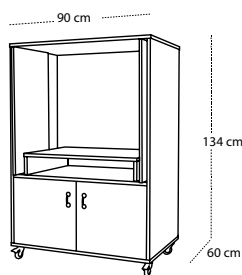

ACABADOS ESTRUCTURA



PUERTAS



TIRADORES



RUEDAS



DESCRIPCIÓN

Mueble para audiovisuales con puertas superiores escamoteables, interior diseñado para albergar los equipos de TV y Video-DVD. Fabricado con tablero laminado en haya de 19 mm de espesor, ensamblado mediante sistema de manguitos con acercamiento, excepto trasera de 10 mm unida por ranurado. Cantos de PVC de 2 mm de espesor acabados por ambas caras. Ruedas orientables de gran resistencia de Ø60 mm y 80 mm de altura, fabricadas en PET (rodadura blanda) con soporte metálico y freno incorporado. Tirador de polímero suave (goma) antigolpes. Llaves incorporadas con posibilidad de retirarlas.

CALIDAD

Este producto está certificado con sello de calidad, concedido por TECNALIA (empresa certificadora oficial, especializada en mobiliario).

CARACTERÍSTICAS

- Integramente desmontable.
- El sistema de manguitos con acercamiento garantiza la máxima firmeza, a través de una unión sólida e indeformable.
- Los bordes están redondeados para prevención de cortes o heridas.
- Puertas interiores antiatrapamiento de dedos.
- Las ruedas facilitan el desplazamiento entre aulas.
- Capacidad de carga de 60 Kg.
- El sistema de apertura de las puertas superiores posibilita un mayor ángulo de visión al introducirse en el mueble.
- Llaves incluidas para mantener seguro el material.

TECNALIA

- Metodología:
- Inspección del sistema de producción y control.
 - Ensayo inicial del tipo de producto.
 - Vigilancia, supervisión y evaluación del sistema de calidad.
 - Ensayo, por muestreo, de materias primas.
 - Ensayo, por muestreo, de producto acabado.

MUEBLE TV - VIDEO CON PERSIANA

Ref. 600910



DIMENSIONES

Ancho: 1100 mm
Fondo: 650 mm
Alto: 1520 mm

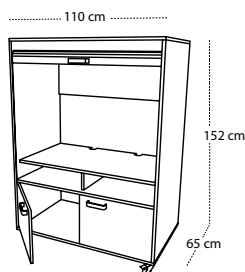

DESCRIPCIÓN

Mueble bajo para audiovisuales con persiana plástica deslizante de color gris metalizado, interior diseñado para albergar los equipos de TV y Vídeo-DVD. Fabricado con tablero laminado en haya de 19 mm de espesor, ensamblado mediante sistema de manguitos con acercamiento, excepto trasera de 10 mm unida por ranurado. Cantos de PVC de 2 mm de espesor acabados por ambas caras. Ruedas orientables de gran resistencia de Ø60 mm y 80 mm de altura, fabricadas en PET (rodadura blanda) con soporte metálico y freno incorporado. Tirador metálico cromo mate. Llaves incorporadas con posibilidad de retirarlas.

ACABADOS ESTRUCTURA



PUERTAS



TIRADOR



RUEDAS



TIRADOR PLEGABLE



CARACTERÍSTICAS

- Integramente desmontable.
- El sistema de manguitos con acercamiento garantiza la máxima firmeza, a través de una unión sólida e indeformable.
- Los bordes están redondeados para prevención de cortes o heridas.
- Puertas interiores antiatrapamiento de dedos.
- Las ruedas facilitan el desplazamiento entre aulas.
- Capacidad de carga de 60 Kg.
- La persiana deslizante posibilita un ángulo de visión total al introducirse en el mueble.
- Provisto de pasacables en trasera.
- Asas plegables de nylon encastrados en costados.

MUEBLE TV - VIDEO

Ref. 600911

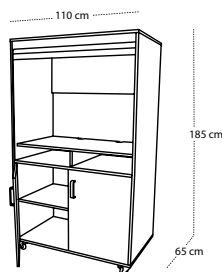

DIMENSIONES

Ancho: 1100 mm
Fondo: 650 mm
Alto: 1850 mm

DESCRIPCIÓN

Mueble alto para audiovisuales con persiana plástica deslizante de color gris metalizado, interior diseñado para albergar los equipos de TV y Vídeo-DVD. Fabricado con tablero laminado en haya de 19 mm de espesor, ensamblado mediante sistema de manguitos con acercamiento, excepto trasera de 10 mm unida por ranurado. Cantos de PVC de 2 mm de espesor acabados por ambas caras. Ruedas orientables de gran resistencia de Ø60 mm y 80 mm de altura, fabricadas en PET (rodadura blanda) con soporte metálico y freno incorporado. Tirador metálico cromo mate. Llaves incorporadas con posibilidad de retirarlas.

ACABADOS ESTRUCTURA



PUERTAS



TIRADOR



RUEDAS



TIRADOR PLEGABLE



CARACTERÍSTICAS

- Integramente desmontable.
- El sistema de manguitos con acercamiento garantiza la máxima firmeza, a través de una unión sólida e indeformable.
- Los bordes están redondeados para prevención de cortes o heridas.
- Puertas interiores antiatrapamiento de dedos.
- Las ruedas facilitan el desplazamiento entre aulas.
- Capacidad de carga de 60 Kg.
- La persiana deslizante posibilita un ángulo de visión total al introducirse en el mueble.
- Provisto de pasacables en trasera.
- Asas plegables de nylon encastrados en costados.



MESA ORDENADOR - ELEFANTE

Ref. 600912

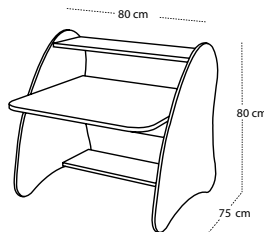

DIMENSIONES

Ancho: 800 mm
Fondo: 750 mm
Alto: 800 mm

DESCRIPCIÓN

Mesa para actividades con ordenador, ideal para niños/as, laterales decorados con el grabado de un simpático elefante. Balda superior que permite situar la pantalla a la distancia apropiada y encimera regulable en 4 alturas. Fabricado con tablero laminado en haya de 19 mm de espesor con cantos de PVC de 2 mm acabados por ambas caras. Laterales en tablero DM bilaminado de 16 mm de espesor con cantos redondeados y barnizados con barnices no tóxicos. Ensamblado mediante sistema de manguitos con acercamiento.

Ruedas orientables de Ø50 mm y 60 mm de altura, fabricadas en polipropileno con freno incorporado.

ACABADOS ESTRUCTURA



LATERALES



RUEDAS



Ruedas

CARACTERÍSTICAS

- Integramente desmontable.
- El sistema de manguitos con acercamiento garantiza la máxima firmeza, a través de una unión sólida e indeformable.
- Los bordes están redondeados para prevención de cortes o heridas.
- Las ruedas están situadas en la parte trasera y facilitan el desplazamiento en el aula.
- Alturas regulables conforme a la normativa europea: Talla 1, altura 46 cm (3-4 años). Talla 2, altura 53 cm (4-6 años). Talla 3, altura 59 cm (6-8 años). Talla 4, altura 64 cm (8-10 años).

MESA ORDENADOR - ADULTO

Ref. 600913



ACABADOS ESTRUCTURA



LATERALES



RUEDAS



DIMENSIONES

Ancho: 1000 mm
Fondo: 750 mm
Alto: 1200 mm

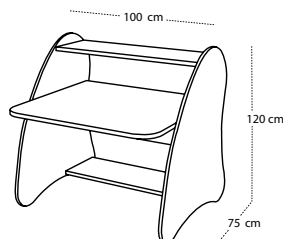

DESCRIPCIÓN

Mesa de audiovisuales diseñada para actividades con ordenador. La balda superior permite situar la pantalla a la distancia apropiada. Fabricado con tablero laminado en haya de 19 mm de espesor con cantos de PVC de 2 mm acabados por ambas caras. Laterales en tablero DM bilaminado de 16 mm de espesor con cantos redondeados y barnizados con barnices no tóxicos. Ensamblado mediante sistema de manguitos con acercamiento. Ruedas orientables de Ø50 mm y 60 mm de altura, fabricadas en polipropileno con freno incorporado.

CARACTERÍSTICAS

- Integramente desmontable.
- El sistema de manguitos con acercamiento garantiza la máxima firmeza, a través de una unión sólida e indeformable.
- Los bordes están redondeados para prevención de cortes o heridas.
- Las ruedas están situadas en la parte trasera y facilitan el desplazamiento en el aula.
- Encimera en altura conforme a la normativa europea: Talla 6, altura 75 cm (11 años en adelante).

Mobiliario biblioteca infantil

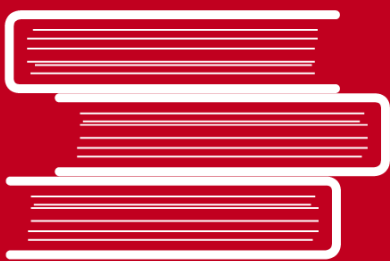

TORRE EXPOSITOR

Ref. 602101

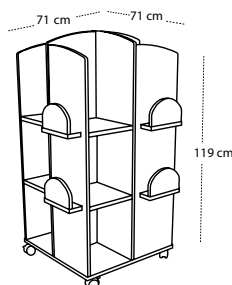

DIMENSIONES

Ancho: 710 mm
Fondo: 710 mm
Alto: 1190 mm

DESCRIPCIÓN

Expositor de libros accesible por los cuatro lados, cada lado dispone de zona estantería para el almacenaje de libros y zona expositor donde exponer los libros de frente. Fabricado con tablero laminado en haya de 19 mm de espesor con cantos de PVC de 2 mm acabados por ambas caras y con tablero DM bilaminado de 16 mm de espesor con cantos redondeados y barnizados con barnices no tóxicos. Ensamblado mediante sistema de manguitos con acercamiento.

Ruedas orientables de Ø50 mm y 60 mm de altura, fabricadas en polipropileno con freno incorporado.

ACABADOS ESTRUCTURA



SOPORTES



PATAS Y RUEDAS



CARACTERÍSTICAS

- Integramente desmontable.
- El sistema de manguitos con acercamiento garantiza la máxima firmeza, a través de una unión sólida e indeformable.
- Las ruedas pueden sustituirse por pies niveladores de PVC de Ø40 mm, regulables en alturas de 35 a 50mm o más altos que regulan desde 65 a 100 mm, para evitar desniveles que pueda tener el suelo.
- Los bordes están redondeados para prevención de cortes o heridas.

EXPOSITOR OVALADO

Ref. 602102



DIMENSIONES

Ancho: 1030 mm
Fondo: 600 mm
Alto: 1200 mm

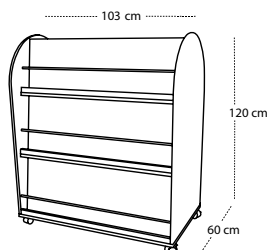

DESCRIPCIÓN

Expositor de libros accesible por dos caras, una de ellas permite exponer libros de frente en tres alturas y la otra dispone de estanterías y una fila de cubetas en la parte baja donde poder almacenar todo tipo de elementos de lectura.

Fabricado con tablero laminado en haya de 19 mm de espesor con cantos de PVC de 2 mm acabados por ambas caras y con tablero DM bilaminado de 16 mm de espesor con cantos redondeados y barnizados con barnices no tóxicos. Ensamblado mediante sistema de manguitos con acercamiento.

Ruedas orientables de Ø50 mm y 60 mm de altura, fabricadas en polipropileno con freno incorporado.

ACABADOS ESTRUCTURA



COSTADOS Y SEPARADOR



PATAS Y RUEDAS



CUBETAS



CARACTERÍSTICAS

- Integramente desmontable.
- El sistema de manguitos con acercamiento garantiza la máxima firmeza, a través de una unión sólida e indeformable.
- Las ruedas pueden sustituirse por pies niveladores de PVC de Ø40 mm, regulables en alturas de 35 a 50 mm o más altos que regulan desde 65 a 100 mm, para evitar desniveles que pueda tener el suelo.
- Los bordes están redondeados para prevención de cortes o heridas.
- Incluye barras cilíndrica en el expositor para impedir la caída de los libros.
- Cubetas combinables en color pero no en tamaño.

CARRO EXPOSITOR DOBLE CARA

Ref. 602110



ACABADOS ESTRUCTURA



COSTADOS Y FRENTE



PATAS Y RUEDAS



Patas bajas Patas altas Ruedas

DIMENSIONES

Ancho: 900 mm
Fondo: 600 mm
Alto: 1200 mm

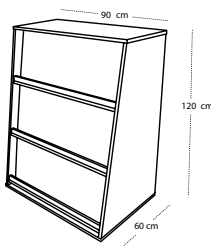

DESCRIPCIÓN

Expositor de libros accesible por las dos caras, una de las caras permite exponer libros de frente en tres alturas y la otra dispone de zona estantería donde poder almacenar todo tipo de elementos de lectura. Fabricado con tablero laminado en haya de 19 mm de espesor, ensamblado mediante sistema de manguitos con acercamiento, excepto trasera de 10 mm unida por ranurado. Cantos de PVC de 2 mm de espesor acabados por ambas caras. Ruedas orientables de Ø50 mm y 60 mm de altura, fabricadas en polipropileno con freno incorporado.

CARACTERÍSTICAS

- Integramente desmontable.
- El sistema de manguitos con acercamiento garantiza la máxima firmeza, a través de una unión sólida e indeformable.
- Las ruedas pueden sustituirse por pies niveladores de PVC de Ø40 mm, regulables en alturas de 35 a 50 mm o más altos que regulan desde 65 a 100 mm, para evitar desniveles que pueda tener el suelo.
- Los bordes están redondeados para prevención de cortes o heridas.
- Los frentes ejercen de soportes para impedir la caída de los libros.

ARMARIO EXPOSITOR

Ref. 602116



ACABADOS ESTRUCTURA



PUERTAS



PATAS Y RUEDAS



Patas bajas Patas altas Ruedas

DIMENSIONES

Ancho: 900 mm
Fondo: 400 mm
Alto: 1120 mm

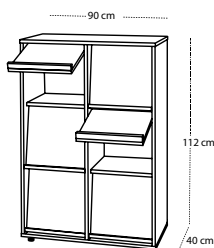

DESCRIPCIÓN

Armario expositor compuesto de seis casillas, dispuestas en tres niveles de altura y cerradas por puertas batientes con una pequeña repisa para exponer libros de frente. Fabricado con tablero laminado en haya de 19 mm de espesor, ensamblado mediante sistema de manguitos con acercamiento, excepto trasera de 10 mm unida por ranurado.

Cantos de PVC de 2 mm de espesor acabados por ambas caras.

Pies niveladores de PVC de Ø40 mm, regulables en alturas de 35 a 50mm, para evitar la humedad y desniveles que pueda tener el suelo.

CARACTERÍSTICAS

- Integramente desmontable.
- El sistema de manguitos con acercamiento garantiza la máxima firmeza, a través de una unión sólida e indeformable.
- Los pies pueden ser retirados del mueble para superponerlo sobre diferentes armarios (con anclaje).
- Los pies pueden sustituirse por otros más altos que regulan desde 65 a 100 mm o por ruedas.
- Los bordes están redondeados para prevención de cortes o heridas.

EXPOSITOR

Ref. 600902



DIMENSIONES

Ancho: 900 mm
Fondo: 530 mm
Alto: 960 mm

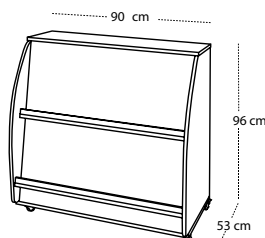

ACABADOS ESTRUCTURA



COSTADOS Y FRENTEROS



TIRADORES



PATAS Y RUEDAS



Patas bajas Patas altas Ruedas

DESCRIPCIÓN

Mueble expositor accesible por dos caras, una de ellas dispone de expositor con dos niveles de altura y la otra de dos estantes, el inferior cerrado con puertas. Fabricado con tablero laminado en haya de 19 mm de espesor con cantos de PVC de 2 mm acabados por ambas caras y con tablero DM bilaminado de 16 mm de espesor con cantos redondeados y barnizados con barnices no tóxicos. Ensamblado mediante sistema de manguitos con acercamiento. Ruedas orientables de Ø50 mm y 60 mm de altura, fabricadas en polipropileno con freno incorporado. Tirador de polímero suave (goma) antigolpes. Llave no incorporada (incluida en precio).

CALIDAD

Este producto está certificado con sello de calidad, concedido por TECNALIA (empresa certificadora oficial, especializada en mobiliario).

CARACTERÍSTICAS

- Integramente desmontable.
- El sistema de manguitos con acercamiento garantiza la máxima firmeza, a través de una unión sólida e indeformable.
- Las ruedas pueden sustituirse por pies niveladores de PVC de Ø40 mm, regulables en alturas de 35 a 50 mm o más altos que regulan desde 65 a 100 mm, para evitar desniveles que pueda tener el suelo.
- Los bordes están redondeados para prevención de cortes o heridas.
- Puertas interiores antiatrapamiento de dedos.

TECNALIA

Metodología:

- Inspección del sistema de producción y control.
- Ensayo inicial del tipo de producto.
- Vigilancia, supervisión y evaluación del sistema de calidad.
- Ensayo, por muestreo, de materias primas.
- Ensayo, por muestreo, de producto acabado.

CARRO TRANSPORTADOR

Ref. 602115

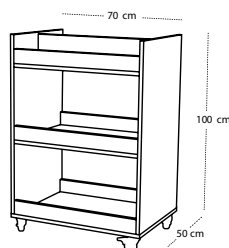

DIMENSIONES

Ancho: 700 mm
Fondo: 500 mm
Alto: 1000 mm

DESCRIPCIÓN

Carro librería accesible por las dos caras, compuesto por tres baldas con frentes, para el almacenamiento y transporte de libros. Balda superior dividida por la mitad. Fabricado con tablero laminado en haya de 19 mm de espesor, ensamblado mediante sistema de manguitos con acercamiento. Cantos de PVC de 2 mm de espesor acabados por ambas caras. Ruedas orientables de gran resistencia de Ø60 mm y 80 mm de altura, fabricadas en PET (rodadura blanda) con soporte metálico y freno incorporado. Asa metálica en el frontal que permite desplazarlo fácilmente, color cromo mate.

ACABADOS ESTRUCTURA



FRENTES



TIRADOR



RUEDAS



CARACTERÍSTICAS

- Integramente desmontable.
- El sistema de manguitos con acercamiento garantiza la máxima firmeza, a través de una unión sólida e indeformable.
- Los bordes están redondeados para prevención de cortes o heridas.
- Las ruedas facilitan el desplazamiento entre aulas.
- Capacidad de carga de 60 Kg.

CARRO DOBLE FRONTAL

Ref. 600903



DIMENSIONES

Ancho: 900 mm
Fondo: 500 mm
Alto: 790 mm

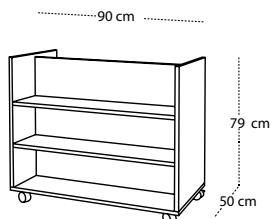

DESCRIPCIÓN

Carro librería accesible por dos caras divididas por un separador central, cada cara dispone de tres niveles de almacenamiento. Fabricado con tablero laminado en haya de 19 mm de espesor, ensamblado mediante sistema de manguitos con acercamiento. Cantos de PVC de 2 mm de espesor acabados por ambas caras.

Ruedas orientables de Ø50 mm y 60 mm de altura, fabricadas en polipropileno con freno incorporado.

CALIDAD

Este producto está certificado con sello de calidad, concedido por TECNALIA (empresa certificadora oficial, especializada en mobiliario).

ACABADOS ESTRUCTURA



SEPARADOR



PATAS Y RUEDAS



CARACTERÍSTICAS

- Integramente desmontable.
- El sistema de manguitos con acercamiento garantiza la máxima firmeza, a través de una unión sólida e indeformable.
- Las ruedas pueden sustituirse por pies niveladores de PVC de Ø40 mm, regulables en alturas de 35 a 50mm o más altos que regulan desde 65 a 100 mm, para evitar desniveles que pueda tener el suelo.
- Los bordes están redondeados para prevención de cortes o heridas.

TECNALIA

- Metodología:
- Inspección del sistema de producción y control.
 - Ensayo inicial del tipo de producto.
 - Vigilancia, supervisión y evaluación del sistema de calidad.
 - Ensayo, por muestreo, de materias primas.
 - Ensayo, por muestreo, de producto acabado.

CUBO LIBRERÍA

Ref. 602103



ACABADOS ESTRUCTURA



LATERALES SUPERIORES



PATAS Y RUEDAS



DIMENSIONES

Ancho: 600 mm
Fondo: 600 mm
Alto: 600 mm

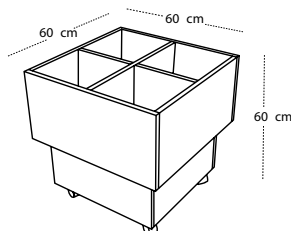

DESCRIPCIÓN

Cubo para almacenar y organizar todo tipo de libros y cuentos, accesible desde su parte superior, la cual está dividida en 4 casillas. Fabricado con tablero laminado en haya de 19 mm de espesor, ensamblado mediante sistema de manguitos con acercamiento. Cantos de PVC de 2 mm de espesor acabados por ambas caras.

Ruedas orientables de Ø50 mm y 60 mm de altura, fabricadas en polipropileno con freno incorporado.

CARACTERÍSTICAS

- Integramente desmontable.
- El sistema de manguitos con acercamiento garantiza la máxima firmeza, a través de una unión sólida e indeformable.
- Las ruedas pueden sustituirse por pies niveladores de PVC de Ø40 mm, regulables en alturas de 35 a 50 mm o más altos que regulan desde 65 a 100 mm, para evitar desniveles que pueda tener el suelo.
- Los bordes están redondeados para prevención de cortes o heridas.

CARRO LIBRERÍA ALTO

Ref. 600904



ACABADOS ESTRUCTURA



FRENTES



PATAS Y RUEDAS



DIMENSIONES

Ancho: 800 mm
Fondo: 400 mm
Alto: 580 mm

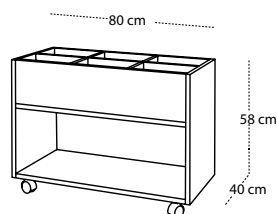

DESCRIPCIÓN

Carro librería compuesto por seis casillas de almacenamiento accesibles por la parte superior y una balda en la parte inferior accesible por las dos caras. Fabricado con tablero laminado en haya de 19 mm de espesor, ensamblado mediante sistema de manguitos con acercamiento.

Cantos de PVC de 2 mm de espesor acabados por ambas caras.

Ruedas orientables de Ø50 mm y 60 mm de altura, fabricadas en polipropileno con freno incorporado.

CARACTERÍSTICAS

- Integramente desmontable.
- El sistema de manguitos con acercamiento garantiza la máxima firmeza, a través de una unión sólida e indeformable.
- Las ruedas pueden sustituirse por pies niveladores de PVC de Ø40 mm, regulables en alturas de 35 a 50mm o más altos que regulan desde 65 a 100 mm, para evitar desniveles que pueda tener el suelo.
- Los bordes están redondeados para prevención de cortes o heridas.

CALIDAD

Este producto está certificado con sello de calidad, concedido por TECNALIA (empresa certificadora oficial, especializada en mobiliario).

TECNALIA

- Metodología:
- Inspección del sistema de producción y control.
 - Ensayo inicial del tipo de producto.
 - Vigilancia, supervisión y evaluación del sistema de calidad.
 - Ensayo, por muestreo, de materias primas.
 - Ensayo, por muestreo, de producto acabado.

CARRO LIBRERÍA BAJO

Ref. 600905



ACABADOS ESTRUCTURA



FRENTES



PATAS Y RUEDAS



DIMENSIONES

Ancho: 800 mm
Fondo: 400 mm
Alto: 270 mm

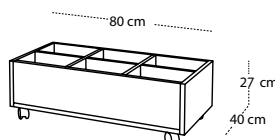

DESCRIPCIÓN

Carro librería compuesto por seis casillas de almacenamiento accesibles por la parte superior. Fabricado con tablero laminado en haya de 19 mm de espesor, ensamblado mediante sistema de manguitos con acercamiento.

Cantos de PVC de 2 mm de espesor acabados por ambas caras.

Ruedas orientables de Ø50 mm y 60 mm de altura, fabricadas en polipropileno con freno incorporado.

CARACTERÍSTICAS

- Integramente desmontable.
- El sistema de manguitos con acercamiento garantiza la máxima firmeza, a través de una unión sólida e indeformable.
- Las ruedas pueden sustituirse por pies niveladores de PVC de Ø40 mm, regulables en alturas de 35 a 50mm o más altos que regulan desde 65 a 100 mm, para evitar desniveles que pueda tener el suelo.
- Los bordes están redondeados para prevención de cortes o heridas.

CALIDAD

Este producto está certificado con sello de calidad, concedido por TECNALIA (empresa certificadora oficial, especializada en mobiliario).

TECNALIA

- Metodología:
- Inspección del sistema de producción y control.
 - Ensayo inicial del tipo de producto.
 - Vigilancia, supervisión y evaluación del sistema de calidad.
 - Ensayo, por muestreo, de materias primas.
 - Ensayo, por muestreo, de producto acabado.

CARRO LIBRERÍA DOBLE CARA

Ref. 602111



ACABADOS ESTRUCTURA



FRENTES



PATAS Y RUEDAS



DIMENSIONES

Ancho: 800 mm
Fondo: 600 mm
Alto: 640 mm

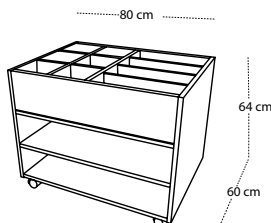

DESCRIPCIÓN

Carro librería compuesto de seis casillas y cuatro espacios de almacenamiento, accesibles desde la parte superior y de estantes y casillas en la parte inferior accesible por las dos caras. Fabricado con tablero laminado en haya de 19 mm de espesor, ensamblado mediante sistema de manguitos con acercamiento, excepto trasera de 10 mm unida por ranurado. Cantos de PVC de 2 mm de espesor acabados por ambas caras. Ruedas orientables de Ø50 mm y 60 mm de altura, fabricadas en polipropileno con freno incorporado.

CARACTERÍSTICAS

- Integramente desmontable.
- El sistema de manguitos con acercamiento garantiza la máxima firmeza, a través de una unión sólida e indeformable.
- Las ruedas pueden sustituirse por pies niveladores de PVC de Ø40 mm, regulables en alturas de 35 a 50 mm o más altos que regulan desde 65 a 100 mm, para evitar desniveles que pueda tener el suelo.
- Los bordes están redondeados para prevención de cortes o heridas.

MUEBLE BIBLIOTECA ELEFANTE

Ref. 602114



ACABADOS ESTRUCTURA



LATERALES



DIMENSIONES

Ancho: 640 mm
Fondo: 550 mm
Alto: 940 mm

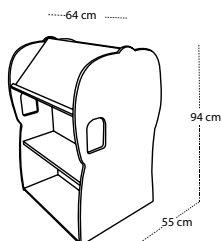

DESCRIPCIÓN

Mueble expositor de libros accesible por dos lados, con zona de expositor inclinado arriba y estanterías para almacenar libros abajo. Costados decorados con forma y grabado de un simpático elefante. Fabricado con tablero laminado en haya de 19 mm de espesor con cantos de PVC de 2 mm acabados por ambas caras y con tablero DM bilaminado de 16 mm de espesor con cantos redondeados y barnizados con barnices no tóxicos. Ensamblado mediante sistema de manguitos con acercamiento.

CARACTERÍSTICAS

- Integramente desmontable.
- El sistema de manguitos con acercamiento garantiza la máxima firmeza, a través de una unión sólida e indeformable.
- Los bordes están redondeados para prevención de cortes o heridas.
- Dispone de topes protectores y antideslizantes en la base de las patas, para evitar rallar el suelo así como posibles humedades.
- Incorpora deslizadores de goma para evitar el contacto directo con el suelo.

BANCO 2 NIÑOS/AS

Ref. 602104



ACABADOS ESTRUCTURA



LATERALES



DIMENSIONES

Ancho: 700 mm
Fondo: 400 mm
Alto: 540 mm

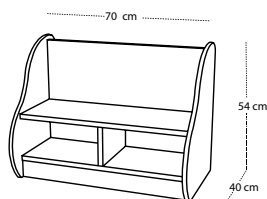

DESCRIPCIÓN

Banco de dos plazas, dispone de dos casillas bajo el asiento para que los niños puedan guardar sus libros y juegos.

Fabricado con tablero laminado en haya de 19 mm de espesor con cantos de PVC de 2 mm acabados por ambas caras y con tablero DM bilaminado de 16 mm de espesor con cantos redondeados y barnizados con barnices no tóxicos. Ensamblado mediante sistema de manguitos con acercamiento.

CARACTERÍSTICAS

- Integramente desmontable.
- El sistema de manguitos con acercamiento garantiza la máxima firmeza, a través de una unión sólida e indeformable.
- Los bordes están redondeados para prevención de cortes o heridas.
- Incorpora deslizadores de goma para evitar el contacto directo con el suelo.

BANCO 4 NIÑOS/AS

Ref. 602105



ACABADOS ESTRUCTURA



LATERALES



DIMENSIONES

Ancho: 1380 mm
Fondo: 400 mm
Alto: 540 mm

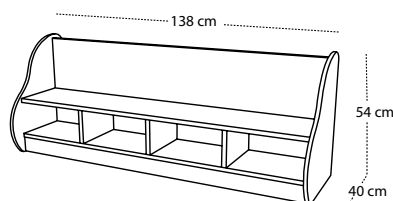

DESCRIPCIÓN

Banco de cuatro plazas, dispone de cuatro casillas bajo el asiento para que los niños puedan guardar sus libros y juegos.

Fabricado con tablero laminado en haya de 19 mm de espesor con cantos de PVC de 2 mm acabados por ambas caras y con tablero DM bilaminado de 16 mm de espesor con cantos redondeados y barnizados con barnices no tóxicos. Ensamblado mediante sistema de manguitos con acercamiento.

CARACTERÍSTICAS

- Integramente desmontable.
- El sistema de manguitos con acercamiento garantiza la máxima firmeza, a través de una unión sólida e indeformable.
- Los bordes están redondeados para prevención de cortes o heridas.
- Incorpora deslizadores de goma para evitar el contacto directo con el suelo.

BANCO DOBLE 4 NIÑOS/AS

Ref. 602106



ACABADOS ESTRUCTURA



LATERALES



DIMENSIONES

Ancho: 700 mm
Fondo: 660 mm
Alto: 540 mm

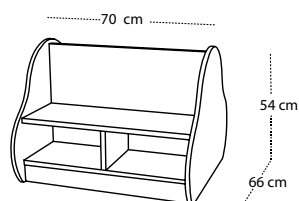

DESCRIPCIÓN

Banco doble de dos plazas a cada lado, dispone de dos casillas, a cada lado, bajo el asiento para que los niños puedan guardar sus libros y juegos.

Fabricado con tablero laminado en haya de 19 mm de espesor con cantos de PVC de 2 mm acabados por ambas caras y con tablero DM bilaminado de 16 mm de espesor con cantos redondeados y barnizados con barnices no tóxicos. Ensamblado mediante sistema de manguitos con acercamiento.

CARACTERÍSTICAS

- Integramente desmontable.
- El sistema de manguitos con acercamiento garantiza la máxima firmeza, a través de una unión sólida e indeformable.
- Los bordes están redondeados para prevención de cortes o heridas.
- Incorpora deslizadores de goma para evitar el contacto directo con el suelo.

BANCO DOBLE 8 NIÑOS/AS

Ref. 602107



ACABADOS ESTRUCTURA



LATERALES



DIMENSIONES

Ancho: 1380 mm
Fondo: 660 mm
Alto: 540 mm

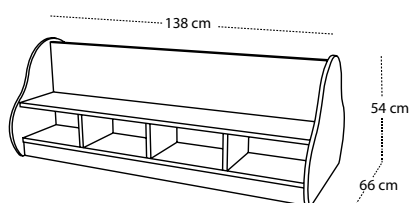

DESCRIPCIÓN

Banco doble de cuatro plazas a cada lado, dispone de cuatro casillas, a cada lado, bajo el asiento para que los niños puedan guardar sus libros y juegos.

Fabricado con tablero laminado en haya de 19 mm de espesor con cantos de PVC de 2 mm acabados por ambas caras y con tablero DM bilaminado de 16 mm de espesor con cantos redondeados y barnizados con barnices no tóxicos. Ensamblado mediante sistema de manguitos con acercamiento.

CARACTERÍSTICAS

- Integramente desmontable.
- El sistema de manguitos con acercamiento garantiza la máxima firmeza, a través de una unión sólida e indeformable.
- Los bordes están redondeados para prevención de cortes o heridas.
- Incorpora deslizadores de goma para evitar el contacto directo con el suelo.

BANCO LIBRERÍA DOBLE 4 NIÑOS/AS

Ref. 602108



ACABADOS ESTRUCTURA



LATERALES



CUBETAS



DIMENSIONES

Ancho: 700 mm
Fondo: 920 mm
Alto: 540 mm

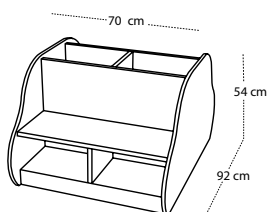

DESCRIPCIÓN

Banco doble de dos plazas a cada lado y zona central entre respaldos para la exposición de libros. Dispone de 4 cubetas (2 a cada lado) bajo el asiento para que los niños puedan guardar sus juegos. Fabricado con tablero laminado en haya de 19 mm de espesor con cantos de PVC de 2 mm acabados por ambas caras y con tablero DM bilaminado de 16 mm de espesor con cantos redondeados y barnizados con barnices no tóxicos. Ensamblado mediante sistema de manguitos con acercamiento.

CARACTERÍSTICAS

- Integramente desmontable.
- El sistema de manguitos con acercamiento garantiza la máxima firmeza, a través de una unión sólida e indeformable.
- Los bordes están redondeados para prevención de cortes o heridas.
- Cubetas combinables en color pero no en tamaño.
- Incorpora deslizadores de goma para evitar el contacto directo con el suelo.

BANCO LIBRERÍA DOBLE 8 NIÑOS/AS

Ref. 602109



ACABADOS ESTRUCTURA



LATERALES



CUBETAS



DIMENSIONES

Ancho: 1380 mm
Fondo: 920 mm
Alto: 540 mm

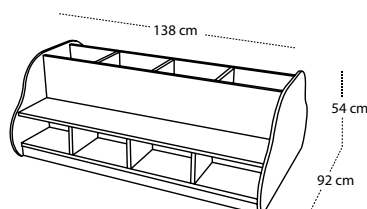

DESCRIPCIÓN

Banco doble de cuatro plazas a cada lado y zona central entre respaldos para la exposición de libros. Dispone de 8 cubetas (4 a cada lado) bajo el asiento para que los niños puedan guardar sus juegos. Fabricado con tablero laminado en haya de 19 mm de espesor con cantos de PVC de 2 mm acabados por ambas caras y con tablero DM bilaminado de 16 mm de espesor con cantos redondeados y barnizados con barnices no tóxicos. Ensamblado mediante sistema de manguitos con acercamiento.

CARACTERÍSTICAS

- Integramente desmontable.
- El sistema de manguitos con acercamiento garantiza la máxima firmeza, a través de una unión sólida e indeformable.
- Los bordes están redondeados para prevención de cortes o heridas.
- Cubetas combinables en color pero no en tamaño.
- Incorpora deslizadores de goma para evitar el contacto directo con el suelo.

SILLÓN INDIVIDUAL LEÓN

Ref. 602112



ACABADOS ESTRUCTURA



LATERALES



DIMENSIONES

Ancho: 410 mm
Fondo: 560 mm
Alto: 580 mm

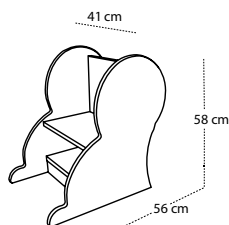

DESCRIPCIÓN

Banco de una plaza con costados decorados con el grabado de un simpático león y una casilla bajo el asiento, para que los niños puedan guardar sus libros y juegos.

Fabricado con tablero laminado en haya de 19 mm de espesor con cantos de PVC de 2 mm acabados por ambas caras y con tablero DM bilaminado de 16 mm de espesor con cantos redondeados y barnizados con barnices no tóxicos. Ensamblado mediante sistema de manguitos con acercamiento.

CARACTERÍSTICAS

- Integramente desmontable.
- El sistema de manguitos con acercamiento garantiza la máxima firmeza, a través de una unión sólida e indeformable.
- Los bordes están redondeados para prevención de cortes o heridas.
- Incorpora deslizadores de goma para evitar el contacto directo con el suelo.

SILLÓN 2 PLAZAS LEÓN

Ref. 602113



ACABADOS ESTRUCTURA



LATERALES



DIMENSIONES

Ancho: 770 mm
Fondo: 560 mm
Alto: 580 mm

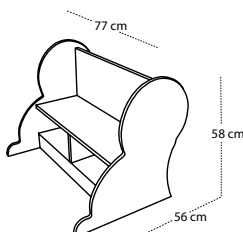

DESCRIPCIÓN

Banco de dos plaza con costados decorados con el grabado de un simpático león y dos casilla bajo el asiento, para que los niños puedan guardar sus libros y juegos.

Fabricado con tablero laminado en haya de 19 mm de espesor con cantos de PVC de 2 mm acabados por ambas caras y con tablero DM bilaminado de 16 mm de espesor con cantos redondeados y barnizados con barnices no tóxicos. Ensamblado mediante sistema de manguitos con acercamiento.

CARACTERÍSTICAS

- Integramente desmontable.
- El sistema de manguitos con acercamiento garantiza la máxima firmeza, a través de una unión sólida e indeformable.
- Los bordes están redondeados para prevención de cortes o heridas.
- Incorpora deslizadores de goma para evitar el contacto directo con el suelo.

Mobiliario

actividades artísticas

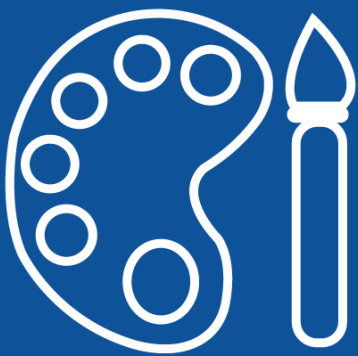

MESA MULTIACTIVIDADES

Ref. 602201



ACABADOS ESTRUCTURA



ENCIMERA



PATAS Y RUEDAS



CUBETAS

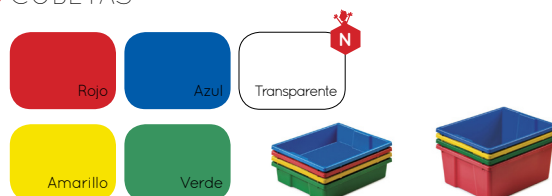

DIMENSIONES

Ancho: 1200 mm
Fondo: 600 mm
Alto: 500 mm

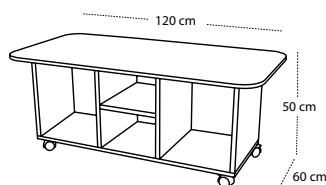

DESCRIPCIÓN

Mesa multiactividades compuesta por dos columnas de cubetas, hueco central con baldas y encimera con dos huecos centrales, con tapas, para acceder a las cubetas de juego y conseguir una superficie lisa de trabajo o juegos. Fabricado con tablero laminado en haya de 19 mm de espesor con cantos de PVC de 2 mm acabados por ambas caras y con tablero DM bilaminado de 16 mm de espesor con cantos redondeados y barnizados con barnices no tóxicos. Ensamblado mediante sistema de manguitos con acercamiento, , excepto trasera de 10 mm ranurada. Ruedas orientables de Ø50 mm y 60 mm de altura, fabricadas en polipropileno con freno incorporado.

CARACTERÍSTICAS

- Integramente desmontable.
- El sistema de manguitos con acercamiento garantiza la máxima firmeza, a través de una unión sólida e indeformable.
- Las ruedas pueden sustituirse por pies niveladores de PVC de Ø40 mm, regulables en alturas de 35 a 50mm o más altos que regulan desde 65 a 100 mm, para evitar desniveles que pueda tener el suelo.
- Los bordes están redondeados para prevención de cortes o heridas.
- La encimera tiene las esquinas redondeadas.
- Cubetas combinables en color y tamaño, dos cubetas pequeñas pueden sustituirse por una grande.

MESA MULTIACTIVIDADES

Ref. 602202



ACABADOS ESTRUCTURA



ENCIMERA



PATAS Y RUEDAS



CUBETAS

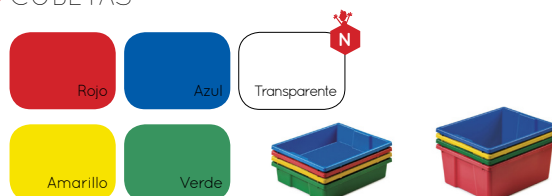

DIMENSIONES

Ancho: 1200 mm
Fondo: 600 mm
Alto: 650 mm

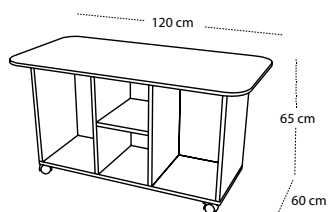

DESCRIPCIÓN

Mesa multiactividades compuesta por dos columnas de cubetas, hueco central con baldas y encimera con dos huecos centrales, con tapas, para acceder a las cubetas de juego y conseguir una superficie lisa de trabajo o juegos. Fabricado con tablero laminado en haya de 19 mm de espesor con cantos de PVC de 2 mm acabados por ambas caras y con tablero DM bilaminado de 16 mm de espesor con cantos redondeados y barnizados con barnices no tóxicos. Ensamblado mediante sistema de manguitos con acercamiento, excepto trasera de 10 mm ranurada. Ruedas orientables de Ø50 mm y 60 mm de altura, fabricadas en polipropileno con freno incorporado.

CARACTERÍSTICAS

- Integramente desmontable.
- El sistema de manguitos con acercamiento garantiza la máxima firmeza, a través de una unión sólida e indeformable.
- Las ruedas pueden sustituirse por pies niveladores de PVC de Ø40 mm, regulables en alturas de 35 a 50 mm o más altos que regulan desde 65 a 100 mm, para evitar desniveles que pueda tener el suelo.
- Los bordes están redondeados para prevención de cortes o heridas.
- La encimera tiene las esquinas redondeadas.
- Cubetas combinables en color y tamaño, dos cubetas pequeñas pueden sustituirse por una grande.

MESA DE JUEGOS

Ref. 602203



DIMENSIONES

Ancho: 830 mm
Fondo: 830 mm
Alto: 490 mm

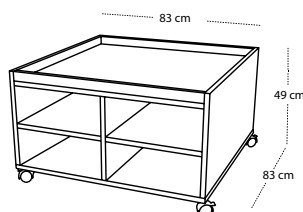

DESCRIPCIÓN

Mesa cuadrada compuesta por encimera de juego con frentes a su alrededor para ser utilizada por los niños/as con materiales de manipulación y laterales de ambos lados divididos en cuatro casillas con cubetas para guardar material.

Fabricado con tablero laminado en haya de 19 mm de espesor, ensamblado mediante sistema de manguitos con acercamiento, excepto trasera de 10 mm unida por ranurado. Cantos de PVC de 2 mm de espesor acabados por ambas caras.

Ruedas orientables de Ø50 mm y 60 mm de altura, fabricadas en polipropileno con freno incorporado.

ACABADOS ESTRUCTURA



ENCIMERA



PATAS Y RUEDAS



CUBETAS



CARACTERÍSTICAS

- Integramente desmontable.
- El sistema de manguitos con acercamiento garantiza la máxima firmeza, a través de una unión sólida e indeformable.
- Las ruedas pueden sustituirse por pies niveladores de PVC de Ø40 mm, regulables en alturas de 35 a 50mm o más altos que regulan desde 65 a 100 mm, para evitar desniveles que pueda tener el suelo.
- Los bordes están redondeados para prevención de cortes o heridas.
- Cubetas combinables en color pero no en tamaño.

CABALLETE 2 NIÑOS/AS

Ref. 602204



ACABADOS BANDEJA



PANELES



DIMENSIONES

Ancho: 600 mm
Fondo: 590 mm
Alto: 980 mm

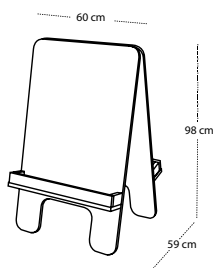

DESCRIPCIÓN

Caballete de doble cara, para dos niños/as, con una bandeja horizontal para apoyar los materiales en cada lado.

Fabricado con tablero laminado en haya de 19 mm de espesor con cantos de PVC de 2 mm acabados por ambas caras y con tablero DM bilaminado de 16 mm de espesor con cantos redondeados y barnizados con barnices no tóxicos. Ensamblado mediante sistema de manguitos con acercamiento.

Incorpora pinza en la parte superior para la sujeción de láminas y cartulinas.

CARACTERÍSTICAS

- Integramente desmontable.
- El sistema de manguitos con acercamiento garantiza la máxima firmeza, a través de una unión sólida e indeformable.
- Los bordes están redondeados para prevención de cortes o heridas.
- Excelente sistema anti-cierre de gran seguridad para evitar que los niños puedan pillarse los dedos.
- Incorpora deslizadores de goma para evitar el contacto directo con el suelo.

CABALLETE 4 NIÑOS/AS

Ref. 602205



ACABADOS BANDEJA



PANELES



DIMENSIONES

Ancho: 1200 mm
Fondo: 590 mm
Alto: 980 mm

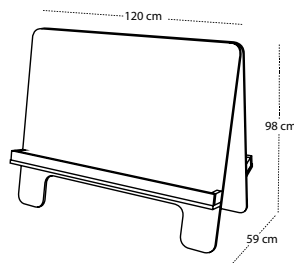

DESCRIPCIÓN

Caballote de doble cara, para cuatro niños/as, con una bandeja horizontal para apoyar los materiales en cada lado.

Fabricado con tablero laminado en haya de 19 mm de espesor con cantos de PVC de 2 mm acabados por ambas caras y con tablero DM bilaminado de 16 mm de espesor con cantos redondeados y barnizados con barnices no tóxicos. Ensamblado mediante sistema de manguitos con acercamiento.

Incorpora pinza en la parte superior para la sujeción de láminas y cartulinas.

CARACTERÍSTICAS

- Integramente desmontable.
- El sistema de manguitos con acercamiento garantiza la máxima firmeza, a través de una unión sólida e indeformable.
- Los bordes están redondeados para prevención de cortes o heridas.
- Excelente sistema anti-cierre de gran seguridad para evitar que los niños puedan pillarse los dedos.
- Incorpora deslizadores de goma para evitar el contacto directo con el suelo.

CARRO ALTO

Ref. 600906



ACABADOS ESTRUCTURA



LATERALES



PATAS Y RUEDAS



DIMENSIONES

Ancho: 800 mm
Fondo: 400 mm
Alto: 580 mm

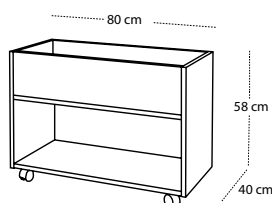

DESCRIPCIÓN

Carro de almacenamiento accesible desde la parte superior y parte baja con estante accesible por las dos caras. Fabricado con tablero laminado en haya de 19 mm de espesor, ensamblado mediante sistema de manguitos con acercamiento. Cantos de PVC de 2 mm de espesor acabados por ambas caras. Ruedas orientables de Ø50 mm y 60 mm de altura, fabricadas en polipropileno con freno incorporado, para evitar la humedad y poder desplazarlo fácilmente.

CARACTERÍSTICAS

- Integramente desmontable.
- El sistema de manguitos con acercamiento garantiza la máxima firmeza, a través de una unión sólida e indeformable.
- Las ruedas pueden sustituirse por pies niveladores de PVC de Ø40 mm, regulables en alturas de 35 a 50mm o más altos que regulan desde 65 a 100 mm, para evitar desniveles que pueda tener el suelo.
- Los bordes están redondeados para prevención de cortes o heridas.

CARRO BAJO

Ref. 600907



ACABADOS ESTRUCTURA



FRENTES



PATAS Y RUEDAS



DIMENSIONES

Ancho: 800 mm
Fondo: 400 mm
Alto: 270 mm

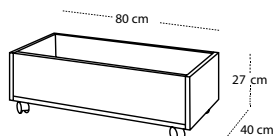

DESCRIPCIÓN

Carro de almacenamiento accesible desde la parte superior. Fabricado con tablero laminado en haya de 19 mm de espesor, ensamblado mediante sistema de manguitos con acercamiento. Cantos de PVC de 2 mm de espesor acabados por ambas caras. Ruedas orientables de Ø50 mm y 60 mm de altura, fabricadas en polipropileno con freno incorporado, para evitar la humedad y poder desplazarlo fácilmente.

CARACTERÍSTICAS

- Integramente desmontable.
- El sistema de manguitos con acercamiento garantiza la máxima firmeza, a través de una unión sólida e indeformable.
- Las ruedas pueden sustituirse por pies niveladores de PVC de Ø40 mm, regulables en alturas de 35 a 50mm o más altos que regulan desde 65 a 100 mm, para evitar desniveles que pueda tener el suelo.
- Los bordes están redondeados para prevención de cortes o heridas.

CALIDAD

Este producto está certificado con sello de calidad, concedido por TECNALIA (empresa certificadora oficial, especializada en mobiliario).

TECNALIA

- Metodología:
- Inspección del sistema de producción y control.
 - Ensayo inicial del tipo de producto.
 - Vigilancia, supervisión y evaluación del sistema de calidad.
 - Ensayo, por muestreo, de materias primas.
 - Ensayo, por muestreo, de producto acabado.

CARRO CARTULINERO

Ref. 602206



ACABADOS ESTRUCTURA



SEPARADORES CENTRALES



PATAS Y RUEDAS



DIMENSIONES

Ancho: 710 mm
Fondo: 490 mm
Alto: 790 mm

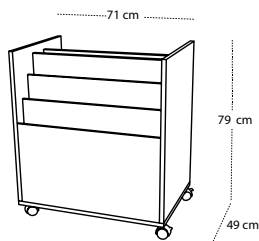

DESCRIPCIÓN

Carro de doble cara, con tres huecos verticales para guardar cartulinas y rollos de papel por un lado, tres estantes en el otro lado y hueco central para almacenar materiales de pintura.

Fabricado con tablero laminado en haya de 19 mm de espesor, ensamblado mediante sistema de manguitos con acercamiento, excepto separadores de 10 mm unidos por ranurado. Cantos de PVC de 2 mm de espesor acabados por ambas caras.

Ruedas orientables de Ø50 mm y 60 mm de altura, fabricadas en polipropileno con freno incorporado, para evitar la humedad y poder desplazarlo fácilmente.

CARACTERÍSTICAS

- Integramente desmontable.
- El sistema de manguitos con acercamiento garantiza la máxima firmeza, a través de una unión sólida e indeformable.
- Las ruedas pueden sustituirse por pies niveladores de PVC de Ø40 mm, regulables en alturas de 35 a 50 mm o más altos que regulan desde 65 a 100 mm, para evitar desniveles que pueda tener el suelo.
- Los bordes están redondeados para prevención de cortes o heridas.

CARRO CARTULINERO Y CUBETERO

Ref. 602207



ACABADOS ESTRUCTURA



FRENTES



PATAS Y RUEDAS



CUBETAS

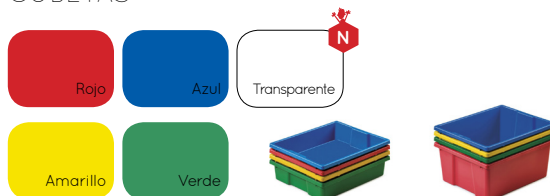

DIMENSIONES

Ancho: 1050 mm
Fondo: 490 mm
Alto: 790 mm

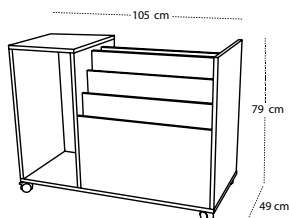

DESCRIPCIÓN

Carro de doble cara, con una columna de cubetas, tres huecos verticales para guardar cartulinas y rollos de papel por un lado, tres estantes en el otro y hueco central para almacenar materiales de pintura. Fabricado con tablero laminado en haya de 19 mm de espesor, ensamblado mediante sistema de manguitos con acercamiento, excepto separadores de 10 mm unidos por ranurado. Cantos de PVC de 2 mm de espesor acabados por ambas caras. Ruedas orientables de Ø50 mm y 60 mm de altura, fabricadas en polipropileno con freno incorporado, para evitar la humedad y poder desplazarlo fácilmente.

CARACTERÍSTICAS

- Integramente desmontable.
- El sistema de manguitos con acercamiento garantiza la máxima firmeza, a través de una unión sólida e indeformable.
- Las ruedas pueden sustituirse por pies niveladores de PVC de Ø40 mm, regulables en alturas de 35 a 50 mm o más altos que regulan desde 65 a 100 mm, para evitar desniveles que pueda tener el suelo.
- Los bordes están redondeados para prevención de cortes o heridas.
- Cubetas combinables en color y tamaño, dos cubetas pequeñas pueden sustituirse por una grande.



CARTULINERO HORIZONTAL

Ref. 600908

ACABADOS ESTRUCTURA



PATAS Y RUEDAS



Patas bajas Patas altas Ruedas

DIMENSIONES

Ancho: 700 mm
Fondo: 530 mm
Alto: 570 mm

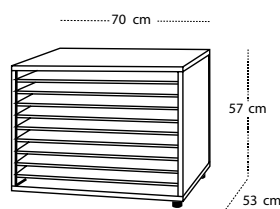

DESCRIPCIÓN

Mueble para almacenar cartulinas con diez huecos en posición horizontal. Fabricado con tablero laminado en haya de 19 mm de espesor, ensamblado mediante sistema de manguitos con acercamiento, excepto baldas de 10 mm unidas por ranurado. Cantos de PVC de 2 mm de espesor acabados por ambas caras.

Pies niveladores de PVC de Ø40 mm, regulables en alturas de 35 a 50mm, para evitar la humedad y desniveles que pueda tener el suelo.

CARACTERÍSTICAS

- Integramente desmontable.
- El sistema de manguitos con acercamiento garantiza la máxima firmeza, a través de una unión sólida e indeformable.
- Los pies pueden ser retirados del mueble para superponerlo sobre diferentes armarios (con anclaje).
- Los pies pueden sustituirse por otros más altos que regulan desde 65 a 100 mm o por ruedas.
- Los bordes están redondeados para prevención de cortes o heridas.

CALIDAD

Este producto está certificado con sello de calidad, concedido por TECNALIA (empresa certificadora oficial, especializada en mobiliario).

TECNALIA

- Metodología:
- Inspección del sistema de producción y control.
 - Ensayo inicial del tipo de producto.
 - Vigilancia, supervisión y evaluación del sistema de calidad.
 - Ensayo, por muestreo, de materias primas.
 - Ensayo, por muestreo, de producto acabado.

CARTULINERO VERTICAL

Ref. 600909

ACABADOS ESTRUCTURA



PATAS Y RUEDAS



Patas bajas Patas altas Ruedas

DIMENSIONES

Ancho: 700 mm
Fondo: 530 mm
Alto: 590 mm

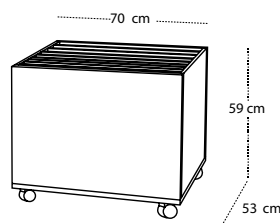

DESCRIPCIÓN

Mueble para almacenar cartulinas con diez huecos en posición vertical. Fabricado con tablero laminado en haya de 19 mm de espesor, ensamblado mediante sistema de manguitos con acercamiento, excepto separadores intermedios de 10 mm unidos por ranurado. Cantos de PVC de 2 mm de espesor acabados por ambas caras.

Ruedas orientables de Ø50 mm y 60 mm de altura, fabricadas en polipropileno con freno incorporado, para evitar la humedad y poder desplazarlo fácilmente.

CALIDAD

Este producto está certificado con sello de calidad, concedido por TECNALIA (empresa certificadora oficial, especializada en mobiliario).

CARACTERÍSTICAS

- Integramente desmontable.
- El sistema de manguitos con acercamiento garantiza la máxima firmeza, a través de una unión sólida e indeformable.
- Las ruedas pueden sustituirse por pies niveladores de PVC de Ø40 mm, regulables en alturas de 35 a 50mm o más altos que regulan desde 65 a 100 mm, para evitar desniveles que pueda tener el suelo.
- Los bordes están redondeados para prevención de cortes o heridas.

TECNALIA

- Metodología:
- Inspección del sistema de producción y control.
 - Ensayo inicial del tipo de producto.
 - Vigilancia, supervisión y evaluación del sistema de calidad.
 - Ensayo, por muestreo, de materias primas.
 - Ensayo, por muestreo, de producto acabado.

ESTANTERÍA Y CARTULINERO BAJO

Ref. 602213



ACABADOS ESTRUCTURA



BALDAS



PATAS Y RUEDAS



Patas bajas Patas altas Ruedas

DIMENSIONES

Ancho: 1050 mm
Fondo: 530 mm
Alto: 765 mm

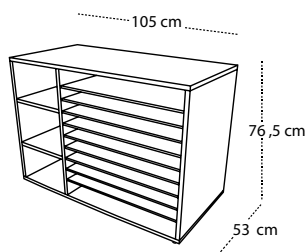

DESCRIPCIÓN

Mueble compuesto por zona estantería con tres estantes y cartulinerio con diez huecos en posición horizontal. Fabricado con tablero laminado en haya de 19 mm de espesor, ensamblado mediante sistema de manguitos con acercamiento, excepto separadores y trasera de 10 mm unidas por ranurado. Cantos de PVC de 2 mm de espesor acabados por ambas caras.

Pies niveladores de PVC de Ø40 mm, regulables en alturas de 35 a 50mm, para evitar la humedad y desniveles que pueda tener el suelo.

CARACTERÍSTICAS

- Integramente desmontable.
- El sistema de manguitos con acercamiento garantiza la máxima firmeza, a través de una unión sólida e indeformable.
- Los pies pueden ser retirados del mueble para superponerlo sobre diferentes armarios (con anclaje).
- Los pies pueden sustituirse por otros más altos que regulan desde 65 a 100 mm o por ruedas.
- Los bordes están redondeados para prevención de cortes o heridas.

ARMARIO Y CARTULINERO BAJO

Ref. 602214



ACABADOS ESTRUCTURA



PUERTA



TIRADORES



PATAS Y RUEDAS



Patas bajas Patas altas Ruedas

DIMENSIONES

Ancho: 1050 mm
Fondo: 530 mm
Alto: 765 mm

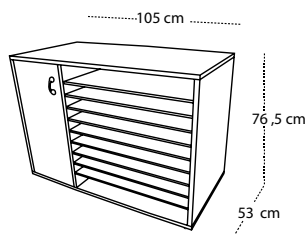

DESCRIPCIÓN

Mueble compuesto por zona armario con tres estantes en su interior y cartulinero con diez huecos en posición horizontal.

Fabricado con tablero laminado en haya de 19 mm de espesor, ensamblado mediante sistema de manguitos con acercamiento, excepto separadores y travesera de 10 mm unidas por ranurado. Cantos de PVC de 2 mm de espesor acabados por ambas caras.

Pies niveladores de PVC de Ø40 mm, regulables en alturas de 35 a 50mm, para evitar la humedad y desniveles que pueda tener el suelo.

Tirador de polímero suave (goma) antigolpes.

Llave no incorporada (incluida en precio).

CARACTERÍSTICAS

- Integramente desmontable.
- El sistema de manguitos con acercamiento garantiza la máxima firmeza, a través de una unión sólida e indeformable.
- Los pies pueden ser retirados del mueble para superponerlo sobre diferentes armarios (con anclaje).
- Los pies pueden sustituirse por otros más altos que regulan desde 65 a 100 mm o por ruedas.
- Los bordes están redondeados para prevención de cortes o heridas.
- Puerta interior antiatrapamiento de dedos.

CUBETERO Y CARTULINERO BAJO

Ref. 602215

ACABADOS ESTRUCTURA



PATAS Y RUEDAS



CUBETAS

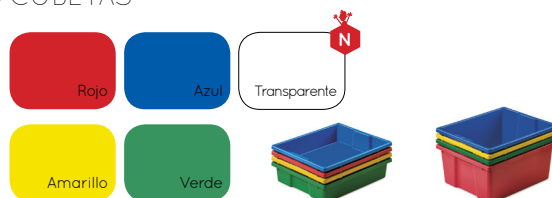

DIMENSIONES

Ancho: 1050 mm
Fondo: 530 mm
Alto: 765 mm

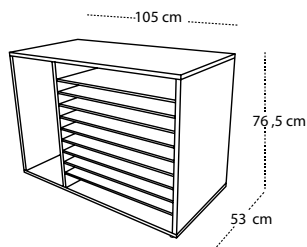

DESCRIPCIÓN

Mueble compuesto por una columna de cubetas y cartulinero con diez huecos en posición horizontal. Fabricado con tablero laminado en haya de 19 mm de espesor, ensamblado mediante sistema de manguitos con acercamiento, excepto separadores y travesera de 10 mm unidas por ranurado. Cantos de PVC de 2 mm de espesor acabados por ambas caras. Pies niveladores de PVC de Ø40 mm, regulables en alturas de 35 a 50mm, para evitar la humedad y desniveles que pueda tener el suelo.

CARACTERÍSTICAS

- Integramente desmontable.
- El sistema de manguitos con acercamiento garantiza la máxima firmeza, a través de una unión sólida e indeformable.
- Los pies pueden ser retirados del mueble para superponerlo sobre diferentes armarios (con anclaje).
- Los pies pueden sustituirse por otros más altos que regulan desde 65 a 100 mm o por ruedas.
- Los bordes están redondeados para prevención de cortes o heridas.
- Cubetas combinables en color y tamaño, dos cubetas pequeñas pueden sustituirse por una grande.

CARTULINERO DOBLE

Ref. 602208



ACABADOS ESTRUCTURA



PATAS Y RUEDAS



DIMENSIONES

Ancho: 710 mm
Fondo: 530 mm
Alto: 1470 mm

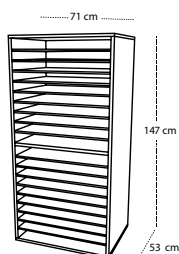

DESCRIPCIÓN

Mueble para cartulinas con veinte huecos, en posición horizontal.

Fabricado con tablero laminado en haya de 19 mm de espesor, ensamblado mediante sistema de manguitos con acercamiento, excepto baldas y trasera de 10 mm unidas por ranurado. Cantos de PVC de 2 mm de espesor acabados por ambas caras.

Pies niveladores de PVC de Ø40 mm, regulables en alturas de 35 a 50mm, para evitar la humedad y desniveles que pueda tener el suelo.

CARACTERÍSTICAS

- Integramente desmontable.
- El sistema de manguitos con acercamiento garantiza la máxima firmeza, a través de una unión sólida e indeformable.
- Los pies pueden ser retirados del mueble para superponerlo sobre diferentes armarios (con anclaje).
- Los pies pueden sustituirse por otros más altos que regulan desde 65 a 100 mm o por ruedas.
- Los bordes están redondeados para prevención de cortes o heridas.

CARTULINERO Y 20 CASILLAS

Ref. 602209



ACABADOS ESTRUCTURA



PATAS Y RUEDAS



DIMENSIONES

Ancho: 710 mm
Fondo: 530 mm
Alto: 1470 mm

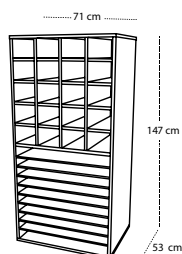

DESCRIPCIÓN

Mueble compuesto por veinte casillas en la parte superior y diez huecos para cartulinas, en posición horizontal.

Fabricado con tablero laminado en haya de 19 mm de espesor, ensamblado mediante sistema de manguitos con acercamiento, excepto balas y trasera de 10 mm unidas por ranurado. Cantos de PVC de 2 mm de espesor acabados por ambas caras.

Pies niveladores de PVC de Ø40 mm, regulables en alturas de 35 a 50mm, para evitar la humedad y desniveles que pueda tener el suelo.

CARACTERÍSTICAS

- Integramente desmontable.
- El sistema de manguitos con acercamiento garantiza la máxima firmeza, a través de una unión sólida e indeformable.
- Los pies pueden ser retirados del mueble para superponerlo sobre diferentes armarios (con anclaje).
- Los pies pueden sustituirse por otros más altos que regulan desde 65 a 100 mm o por ruedas.
- Los bordes están redondeados para prevención de cortes o heridas.

ARMARIO Y CARTULINERO

Ref. 602210

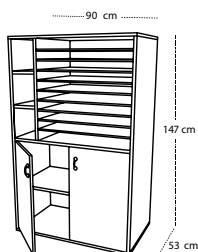

DIMENSIONES

Ancho: 900 mm
Fondo: 530 mm
Alto: 1470 mm

DESCRIPCIÓN

Mueble compuesto por cartulinero horizontal de diez huecos y tres casillas en la parte superior y armario inferior con dos estantes en el interior. Fabricado con tablero laminado en haya de 19 mm de espesor, ensamblado mediante sistema de manguitos con acercamiento, excepto baldas y trasera de 10 mm unidas por ranurado. Cantos de PVC de 2 mm de espesor acabados por ambas caras. Pies niveladores de PVC de Ø40 mm, regulables en alturas de 35 a 50mm, para evitar la humedad y desniveles que pueda tener el suelo. Tirador de polímero suave (goma) antigolpes. Llave no incorporada (incluida en precio).

ACABADOS ESTRUCTURA



PUERTAS



TIRADORES



PATAS Y RUEDAS



Patas bajas Patas altas Ruedas

CARACTERÍSTICAS

- Integramente desmontable.
- El sistema de manguitos con acercamiento garantiza la máxima firmeza, a través de una unión sólida e indeformable.
- Los pies pueden ser retirados del mueble para superponerlo sobre diferentes armarios (con anclaje).
- Los pies pueden sustituirse por otros más altos que regulan desde 65 a 100 mm o por ruedas.
- Los bordes están redondeados para prevención de cortes o heridas.
- Puertas interiores antiatrapamiento de dedos.

CARTULINERO Y ARMARIO

Ref. 602211

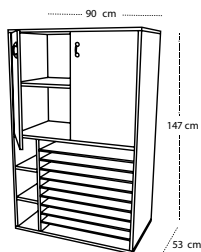

DIMENSIONES

Ancho: 900 mm
Fondo: 530 mm
Alto: 1470 mm

DESCRIPCIÓN

Mueble compuesto por cartuliner horizontal de diez huecos y tres casillas en la parte inferior y armario superior con dos estantes en el interior. Fabricado con tablero laminado en haya de 19 mm de espesor, ensamblado mediante sistema de manguitos con acercamiento, excepto baldas y trasera de 10 mm unidas por ranurado. Cantos de PVC de 2 mm de espesor acabados por ambas caras. Pies niveladores de PVC de Ø40 mm, regulables en alturas de 35 a 50mm, para evitar la humedad y desniveles que pueda tener el suelo. Tirador de polímero suave (goma) antigolpes. Llave no incorporada (incluida en precio).

ACABADOS ESTRUCTURA



PUERTAS



TIRADORES



PATAS Y RUEDAS



Patas bajas Patas altas Ruedas

CARACTERÍSTICAS

- Integramente desmontable.
- El sistema de manguitos con acercamiento garantiza la máxima firmeza, a través de una unión sólida e indeformable.
- Los pies pueden ser retirados del mueble para superponerlo sobre diferentes armarios (con anclaje).
- Los pies pueden sustituirse por otros más altos que regulan desde 65 a 100 mm o por ruedas.
- Los bordes están redondeados para prevención de cortes o heridas.
- Puertas interiores antiatrapamiento de dedos.

CARTULINERO Y ARMARIO

Ref. 602212

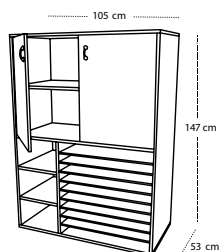

DIMENSIONES

Ancho: 1050 mm
Fondo: 530 mm
Alto: 1470 mm

DESCRIPCIÓN

Mueble compuesto por cartuliner horizontal de diez huecos y tres casillas en la parte inferior y armario superior con dos estantes en el interior. Fabricado con tablero laminado en haya de 19 mm de espesor, ensamblado mediante sistema de manguitos con acercamiento, excepto baldas y trasera de 10 mm unidas por ranurado. Cantos de PVC de 2 mm de espesor acabados por ambas caras. Pies niveladores de PVC de Ø40 mm, regulables en alturas de 35 a 50mm, para evitar la humedad y desniveles que pueda tener el suelo. Tirador de polímero suave (goma) antigolpes. Llave no incorporada (incluida en precio).

ACABADOS ESTRUCTURA



PUERTAS



TIRADORES



PATAS Y RUEDAS



Patas bajas Patas altas Ruedas

CARACTERÍSTICAS

- Integramente desmontable.
- El sistema de manguitos con acercamiento garantiza la máxima firmeza, a través de una unión sólida e indeformable.
- Los pies pueden ser retirados del mueble para superponerlo sobre diferentes armarios (con anclaje).
- Los pies pueden sustituirse por otros más altos que regulan desde 65 a 100 mm o por ruedas.
- Los bordes están redondeados para prevención de cortes o heridas.
- Puertas interiores antiatrapamiento de dedos.

Taquillas





TAQUILLAS

TAQUILLA 4 NIÑOS/AS

Ref. 600601



Posibilidad de combinar colores



ACABADOS ESTRUCTURA



PUERTAS Y BALDAS



PERCHAS



PATAS Y RUEDAS



DIMENSIONES

Ancho: 700 mm
Fondo: 400 mm
Alto: 1010 mm

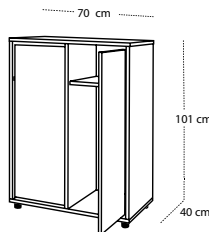

DESCRIPCIÓN

Conjunto de dos taquillas dobles compartidas, con una balda y dos perchas por taquilla. Fabricado con tablero laminado en haya de 19 mm de espesor, ensamblado mediante sistema de manguitos con acercamiento, excepto trasera de 10 mm unida por ranurado. Cantos de PVC de 2 mm de espesor acabados por ambas caras.

Pies niveladores de PVC de Ø40 mm, regulables en alturas de 35 a 50mm, para evitar la humedad y desniveles que pueda tener el suelo.

Dispone de 4 portafotos de metacrilato en las puertas para colocar las fotografías de los niños.

CALIDAD

Este producto está certificado con sello de calidad, concedido por TECNALIA (empresa certificadora oficial, especializada en mobiliario).

CARACTERÍSTICAS

- Integramente desmontable.
- El sistema de manguitos con acercamiento garantiza la máxima firmeza, a través de una unión sólida e indeformable.
- Los pies pueden ser retirados del mueble para superponerlo sobre diferentes armarios (con anclaje).
- Los pies pueden sustituirse por otros más altos que regulan desde 65 a 100 mm o por ruedas.
- Los bordes están redondeados para prevención de cortes o heridas.
- Puertas interiores antiatrapamiento de dedos.
- Perchas fabricadas en polipropileno con aristas redondeadas y sistema doble colgador.

TECNALIA

Metodología:

- Inspección del sistema de producción y control.
- Ensayo inicial del tipo de producto.
- Vigilancia, supervisión y evaluación del sistema de calidad.
- Ensayo, por muestreo, de materias primas.
- Ensayo, por muestreo, de producto acabado.



TAQUILLAS

TAQUILLA 6 NIÑOS/AS

Ref. 600602



Posibilidad de combinar colores



DIMENSIONES

Ancho: 1040 mm
Fondo: 400 mm
Alto: 1010 mm

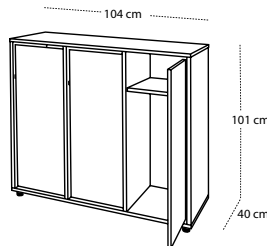

DESCRIPCIÓN

Conjunto de tres taquillas dobles compartidas, con una balda y dos perchas por taquilla. Fabricado con tablero laminado en haya de 19 mm de espesor, ensamblado mediante sistema de manguitos con acercamiento, excepto trasera de 10 mm unida por ranurado. Cantos de PVC de 2 mm de espesor acabados por ambas caras.

Pies niveladores de PVC de Ø40 mm, regulables en alturas de 35 a 50mm, para evitar la humedad y desniveles que pueda tener el suelo.

Dispone de 4 portafotos de metacrilato en las puertas para colocar las fotografías de los niños.

CALIDAD

Este producto está certificado con sello de calidad, concedido por TECNALIA (empresa certificadora oficial, especializada en mobiliario).

ACABADOS ESTRUCTURA



PUERTAS Y BALDAS



PERCHAS



PATAS Y RUEDAS



CARACTERÍSTICAS

- Integramente desmontable.
- El sistema de manguitos con acercamiento garantiza la máxima firmeza, a través de una unión sólida e indeformable.
- Los pies pueden ser retirados del mueble para superponerlo sobre diferentes armarios (con anclaje).
- Los pies pueden sustituirse por otros más altos que regulan desde 65 a 100 mm o por ruedas.
- Los bordes están redondeados para prevención de cortes o heridas.
- Puertas interiores antiatrapamiento de dedos.
- Perchas fabricadas en polipropileno con aristas redondeadas y sistema doble colgador.

TECNALIA

Metodología:

- Inspección del sistema de producción y control.
- Ensayo inicial del tipo de producto.
- Vigilancia, supervisión y evaluación del sistema de calidad.
- Ensayo, por muestreo, de materias primas.
- Ensayo, por muestreo, de producto acabado.



TAQUILLAS

TAQUILLA ABIERTA 8 NIÑOS/AS

Ref. 600650

Possibilidad de combinar colores



ACABADOS ESTRUCTURA



BALDAS



PERCHAS



PATAS Y RUEDAS



Patas bajas Patas altas Ruedas

DIMENSIONES

Ancho: 1200 mm
Fondo: 300 mm
Alto: 1090 mm

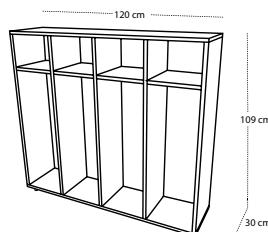

DESCRIPCIÓN

Taquilla abierta compartida con una balda y dos perchas en el interior de cada compartimento. Fabricado con tablero laminado en haya de 19 mm de espesor, ensamblado mediante sistema de manguitos con acercamiento, excepto trasera de 10 mm unida por ranurado. Cantos de PVC de 2 mm de espesor acabados por ambas caras.

Pies niveladores de PVC de Ø40 mm, regulables en alturas de 35 a 50mm, para evitar la humedad y desniveles que pueda tener el suelo.

Dispone de 8 perchas fabricadas en polipropileno con aristas redondeadas y sistema doble colgador.

CARACTERÍSTICAS

- Integramente desmontable.
- El sistema de manguitos con acercamiento garantiza la máxima firmeza, a través de una unión sólida e indeformable.
- Los pies pueden ser retirados del mueble para superponerlo sobre diferentes armarios (con anclaje).
- Los pies pueden sustituirse por otros más altos que regulan desde 65 a 100 mm o por ruedas.
- Los bordes están redondeados para prevención de cortes o heridas.
- Posibilidad de combinar los diferentes colores de perchas.



TAQUILLAS

TAQUILLA 2 NIÑOS/AS CON LLAVE

Ref. 600613



ACABADOS ESTRUCTURA



PUERTAS Y BALDAS



TIRADORES



PATAS Y RUEDAS



PERCHAS



Possibilidad de combinar colores



DIMENSIONES

Ancho: 610 mm
Fondo: 400 mm
Alto: 1250 mm

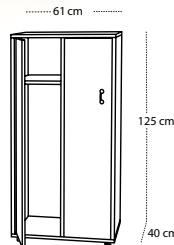

DESCRIPCIÓN

Mueble conjunto de dos taquillas individuales con balda y una percha por taquilla. Fabricado con tablero laminado en haya de 19 mm de espesor, ensamblado mediante sistema de manguitos con acercamiento, excepto trasera de 10 mm unida por ranurado. Cantos de PVC de 2 mm de espesor acabados por ambas caras.

Pies niveladores de PVC de Ø40 mm, regulables en alturas de 35 a 50mm, para evitar la humedad y desniveles que pueda tener el suelo.

Tirador de polímero suave (goma) antigolpes.

Cerraduras individualizadas incorporadas con dos llaves cada una.

CALIDAD

Este producto está certificado con sello de calidad, concedido por TECNALIA (empresa certificadora oficial, especializada en mobiliario).

CARACTERÍSTICAS

- Integramente desmontable.
- El sistema de manguitos con acercamiento garantiza la máxima firmeza, a través de una unión sólida e indeformable.
- Los pies pueden ser retirados del mueble para superponerlo sobre diferentes armarios (con anclaje).
- Los pies pueden sustituirse por otros más altos que regulan desde 65 a 100 mm o por ruedas.
- Los bordes están redondeados para prevención de cortes o heridas.
- Puertas interiores antiatrapamiento de dedos.
- Perchas fabricadas en polipropileno con aristas redondeadas y sistema doble colgador.

TECNALIA

Metodología:

- Inspección del sistema de producción y control.
- Ensayo inicial del tipo de producto.
- Vigilancia, supervisión y evaluación del sistema de calidad.
- Ensayo, por muestreo, de materias primas.
- Ensayo, por muestreo, de producto acabado.



TAQUILLAS

TAQUILLA 3 NIÑOS/AS CON LLAVE

Ref. 600614



ACABADOS ESTRUCTURA



PUERTAS Y BALDAS



TIRADORES



PATAS Y RUEDAS



PERCHAS



Possibilidad de combinar colores



DIMENSIONES

Ancho: 900 mm
Fondo: 400 mm
Alto: 1250 mm

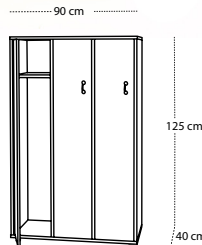

DESCRIPCIÓN

Mueble conjunto de tres taquillas individuales con balda y una percha por taquilla. Fabricado con tablero laminado en haya de 19 mm de espesor, ensamblado mediante sistema de manguitos con acercamiento, excepto trasera de 10 mm unida por ranurado. Cantos de PVC de 2 mm de espesor acabados por ambas caras.

Pies niveladores de PVC de Ø40 mm, regulables en alturas de 35 a 50mm, para evitar la humedad y desniveles que pueda tener el suelo.

Tirador de polímero suave (goma) antigolpes.

Cerraduras individualizadas incorporadas con dos llaves cada una.

CALIDAD

Este producto está certificado con sello de calidad, concedido por TECNALIA (empresa certificadora oficial, especializada en mobiliario).

CARACTERÍSTICAS

- Integramente desmontable.
- El sistema de manguitos con acercamiento garantiza la máxima firmeza, a través de una unión sólida e indeformable.
- Los pies pueden ser retirados del mueble para superponerlo sobre diferentes armarios (con anclaje).
- Los pies pueden sustituirse por otros más altos que regulan desde 65 a 100 mm o por ruedas.
- Los bordes están redondeados para prevención de cortes o heridas.
- Puertas interiores antiatrapamiento de dedos.
- Perchas fabricadas en polipropileno con aristas redondeadas y sistema doble colgador.

TECNALIA

Metodología:

- Inspección del sistema de producción y control.
- Ensayo inicial del tipo de producto.
- Vigilancia, supervisión y evaluación del sistema de calidad.
- Ensayo, por muestreo, de materias primas.
- Ensayo, por muestreo, de producto acabado.



TAQUILLAS

TAQUILLA 2 NIÑOS/AS CON LLAVE

Ref. 600615



ACABADOS ESTRUCTURA



PUERTAS Y BALDAS



TIRADORES



PATAS Y RUEDAS



PERCHAS



Possibilidad de combinar colores



DIMENSIONES

Ancho: 610 mm
Fondo: 400 mm
Alto: 1470 mm

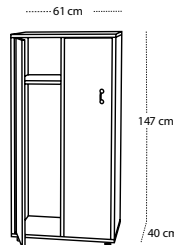

DESCRIPCIÓN

Mueble conjunto de dos taquillas individuales con balda y una percha por taquilla. Fabricado con tablero laminado en haya de 19 mm de espesor, ensamblado mediante sistema de manguitos con acercamiento, excepto trasera de 10 mm unida por ranurado. Cantos de PVC de 2 mm de espesor acabados por ambas caras.

Pies niveladores de PVC de Ø40 mm, regulables en alturas de 35 a 50mm, para evitar la humedad y desniveles que pueda tener el suelo.

Tirador de polímero suave (goma) antigolpes.

Cerraduras individualizadas incorporadas con dos llaves cada una.

CALIDAD

Este producto está certificado con sello de calidad, concedido por TECNALIA (empresa certificadora oficial, especializada en mobiliario).

CARACTERÍSTICAS

- Integramente desmontable.
- El sistema de manguitos con acercamiento garantiza la máxima firmeza, a través de una unión sólida e indeformable.
- Los pies pueden ser retirados del mueble para superponerlo sobre diferentes armarios (con anclaje).
- Los pies pueden sustituirse por otros más altos que regulan desde 65 a 100 mm o por ruedas.
- Los bordes están redondeados para prevención de cortes o heridas.
- Puertas interiores antiatrapamiento de dedos.
- Perchas fabricadas en polipropileno con aristas redondeadas y sistema doble colgador.

TECNALIA

Metodología:

- Inspección del sistema de producción y control.
- Ensayo inicial del tipo de producto.
- Vigilancia, supervisión y evaluación del sistema de calidad.
- Ensayo, por muestreo, de materias primas.
- Ensayo, por muestreo, de producto acabado.



TAQUILLAS

TAQUILLA 3 NIÑOS/AS CON LLAVE

Ref. 600616



ACABADOS ESTRUCTURA



PUERTAS Y BALDAS



TIRADORES



PATAS Y RUEDAS



PERCHAS



Possibilidad de combinar colores

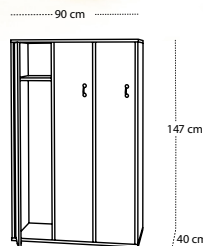

DIMENSIONES

Ancho: 900 mm
Fondo: 400 mm
Alto: 1470 mm

DESCRIPCIÓN

Mueble conjunto de tres taquillas individuales con balda y una percha por taquilla. Fabricado con tablero laminado en haya de 19 mm de espesor, ensamblado mediante sistema de manguitos con acercamiento, excepto trasera de 10 mm unida por ranurado. Cantos de PVC de 2 mm de espesor acabados por ambas caras.

Pies niveladores de PVC de Ø40 mm, regulables en alturas de 35 a 50mm, para evitar la humedad y desniveles que pueda tener el suelo.

Tirador de polimero suave (goma) antigolpes.

Cerraduras individualizadas incorporadas con dos llaves cada una.

CALIDAD

Este producto está certificado con sello de calidad, concedido por TECNALIA (empresa certificadora oficial, especializada en mobiliario).

CARACTERÍSTICAS

- Integramente desmontable.
- El sistema de manguitos con acercamiento garantiza la máxima firmeza, a través de una unión sólida e indeformable.
- Los pies pueden ser retirados del mueble para superponerlo sobre diferentes armarios (con anclaje).
- Los pies pueden sustituirse por otros más altos que regulan desde 65 a 100 mm o por ruedas.
- Los bordes están redondeados para prevención de cortes o heridas.
- Puertas interiores antiatrapamiento de dedos.
- Perchas fabricadas en polipropileno con aristas redondeadas y sistema doble colgador.

TECNALIA

Metodología:

- Inspección del sistema de producción y control.
- Ensayo inicial del tipo de producto.
- Vigilancia, supervisión y evaluación del sistema de calidad.
- Ensayo, por muestreo, de materias primas.
- Ensayo, por muestreo, de producto acabado.



TAQUILLAS

PERCHERO ABIERTO

Ref. 600636



ACABADOS ESTRUCTURA



PUERTAS



TIRADORES



PATAS Y RUEDAS



DIMENSIONES

Ancho: 1050 mm
Fondo: 400 mm
Alto: 1800 mm

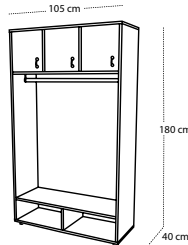

DESCRIPCIÓN

Mueble perchero abierto con barra central, tres taquillas superiores con cerradura para guardar objetos personales y dos casillas inferiores para zapatos, que a su vez servirá de banco para los más pequeños. Fabricado con tablero laminado en haya de 19 mm de espesor, ensamblado mediante sistema de manguitos con acercamiento, excepto trasera de 10 mm unida por ranurado. Cantos de PVC de 2 mm de espesor acabados por ambas caras. Pies niveladores de PVC de Ø40 mm, regulables en alturas de 35 a 50mm, para evitar la humedad y desniveles que pueda tener el suelo. Tirador de polimero suave (goma) antigolpes.

CARACTERÍSTICAS

- Integramente desmontable.
- El sistema de manguitos con acercamiento garantiza la máxima firmeza, a través de una unión sólida e indeformable.
- Los pies pueden ser retirados del mueble para superponerlo sobre diferentes armarios (con anclaje).
- Los pies pueden sustituirse por otros más altos que regulan desde 65 a 100 mm o por ruedas.
- Los bordes están redondeados para prevención de cortes o heridas.
- Puertas interiores antiatrapamiento de dedos.
- Barra con sistema anticaída.
- Cerraduras individualizadas con dos llaves.



TAQUILLAS

TAQUILLA 6 CASILLAS

Ref. 600651



ACABADOS ESTRUCTURA



PUERTAS



PATAS Y RUEDAS



DIMENSIONES

Ancho: 900 mm
Fondo: 400 mm
Alto: 1120 mm

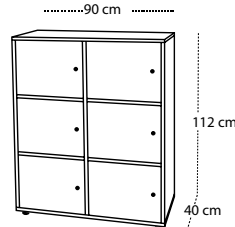

DESCRIPCIÓN

Mueble conjunto de seis taquillas a modo de casillas, fabricado con tablero laminado en haya de 19 mm de espesor, ensamblado mediante sistema de manguitos con acercamiento, excepto trasera de 10 mm unida por ranurado.

Cantos de PVC de 2 mm de espesor acabados por ambas caras.

Pies niveladores de PVC de Ø40 mm, regulables en alturas de 35 a 50mm, para evitar la humedad y desniveles que pueda tener el suelo.

Cerraduras individualizadas incorporadas con dos llaves cada una.

CARACTERÍSTICAS

- Integramente desmontable.
- El sistema de manguitos con acercamiento garantiza la máxima firmeza, a través de una unión sólida e indeformable.
- Los pies pueden ser retirados del mueble para superponerlo sobre diferentes armarios (con anclaje).
- Los pies pueden sustituirse por otros más altos que regulan desde 65 a 100 mm o por ruedas.
- Los bordes están redondeados para prevención de cortes o heridas.
- Puertas interiores antiatrapamiento de dedos.



TAQUILLAS

TAQUILLA 9 CASILLAS

Ref. 600652



ACABADOS ESTRUCTURA



PUERTAS



PATAS Y RUEDAS



DIMENSIONES

Ancho: 900 mm
Fondo: 400 mm
Alto: 1120 mm

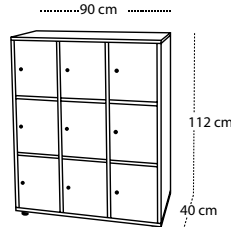

DESCRIPCIÓN

Mueble conjunto de nueve taquillas a modo de casillas, fabricado con tablero laminado en haya de 19 mm de espesor, ensamblado mediante sistema de manguitos con acercamiento, excepto trasera de 10 mm unida por ranurado.

Cantos de PVC de 2 mm de espesor acabados por ambas caras.

Pies niveladores de PVC de Ø40 mm, regulables en alturas de 35 a 50mm, para evitar la humedad y desniveles que pueda tener el suelo.

Cerraduras individualizadas incorporadas con dos llaves cada una.

CARACTERÍSTICAS

- Integramente desmontable.
- El sistema de manguitos con acercamiento garantiza la máxima firmeza, a través de una unión sólida e indeformable.
- Los pies pueden ser retirados del mueble para superponerlo sobre diferentes armarios (con anclaje).
- Los pies pueden sustituirse por otros más altos que regulan desde 65 a 100 mm o por ruedas.
- Los bordes están redondeados para prevención de cortes o heridas.
- Puertas interiores antiatrapamiento de dedos.



TAQUILLAS

TAQUILLA 8 CASILLAS

Ref. 600653



ACABADOS ESTRUCTURA



PUERTAS



PATAS Y RUEDAS



DIMENSIONES

Ancho: 900 mm
Fondo: 400 mm
Alto: 1470 mm

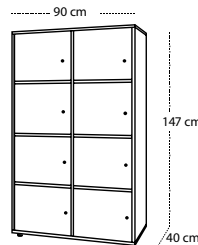

DESCRIPCIÓN

Mueble conjunto de ocho taquillas a modo de casillas, fabricado con tablero laminado en haya de 19 mm de espesor, ensamblado mediante sistema de manguitos con acercamiento, excepto trasera de 10 mm unida por ranurado.

Cantos de PVC de 2 mm de espesor acabados por ambas caras.

Pies niveladores de PVC de Ø40 mm, regulables en alturas de 35 a 50mm, para evitar la humedad y desniveles que pueda tener el suelo.

Cerraduras individualizadas incorporadas con dos llaves cada una.

CARACTERÍSTICAS

- Integramente desmontable.
- El sistema de manguitos con acercamiento garantiza la máxima firmeza, a través de una unión sólida e indeformable.
- Los pies pueden ser retirados del mueble para superponerlo sobre diferentes armarios (con anclaje).
- Los pies pueden sustituirse por otros más altos que regulan desde 65 a 100 mm o por ruedas.
- Los bordes están redondeados para prevención de cortes o heridas.
- Puertas interiores antiatrapamiento de dedos.



TAQUILLAS

TAQUILLA 12 CASILLAS

Ref. 600654



ACABADOS ESTRUCTURA



PUERTAS



PATAS Y RUEDAS



DIMENSIONES

Ancho: 900 mm
Fondo: 400 mm
Alto: 1470 mm

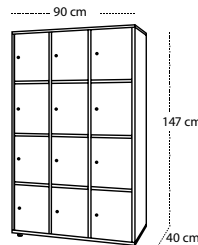

DESCRIPCIÓN

Mueble conjunto de doce taquillas a modo de casillas, fabricado con tablero laminado en haya de 19 mm de espesor, ensamblado mediante sistema de manguitos con acercamiento, excepto trasera de 10 mm unida por ranurado.

Cantos de PVC de 2 mm de espesor acabados por ambas caras.

Pies niveladores de PVC de Ø40 mm, regulables en alturas de 35 a 50mm, para evitar la humedad y desniveles que pueda tener el suelo.

Cerraduras individualizadas incorporadas con dos llaves cada una.

CARACTERÍSTICAS

- Integramente desmontable.
- El sistema de manguitos con acercamiento garantiza la máxima firmeza, a través de una unión sólida e indeformable.
- Los pies pueden ser retirados del mueble para superponerlo sobre diferentes armarios (con anclaje).
- Los pies pueden sustituirse por otros más altos que regulan desde 65 a 100 mm o por ruedas.
- Los bordes están redondeados para prevención de cortes o heridas.
- Puertas interiores antiatrapamiento de dedos.



TAQUILLAS

TAQUILLA 1 PUERTA | ANCHO 30

Ref. 600628

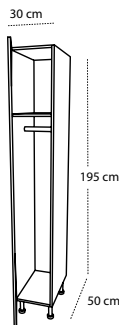

DIMENSIONES

Ancho: 300 mm
Fondo: 500 mm
Alto: 1950 mm

DESCRIPCIÓN

Módulo taquilla de una puerta con cerradura, interior con balda y barra para colgar debajo. Fabricado con tablero laminado en haya de 19 mm de espesor, ensamblado mediante sistema de manguitos con acercamiento, excepto trasera de 10 mm unida por ranurado. Cantos de PVC de 2 mm de espesor acabados por ambas caras.

Pies niveladores de PVC de Ø50mm de 150mm de altura regulables + 10mm, para evitar la humedad y desniveles que pueda tener el suelo.

Incorpora cerradura amaestrada individualizada con dos llaves.

ACABADOS ESTRUCTURA



PUERTAS Y BALDAS



PATAS



CARACTERÍSTICAS

- Integramente desmontable.
- El sistema de manguitos con acercamiento garantiza la máxima firmeza, a través de una unión sólida e indeformable.
- Estos pies pueden sustituirse por los pies niveladores de PVC de Ø40 mm, regulables en alturas de 35 a 50mm (bajos) ó de 65 a 100 mm (altos).
- Los bordes están redondeados para prevención de cortes o heridas.
- Para completa seguridad este mueble debe ser atornillado a la pared.
- Barra con sistema anticaída.
- Posibilidad de unir varios módulos.



TAQUILLAS

TAQUILLA 2 PUERTAS | ANCHO 30

Ref. 600629

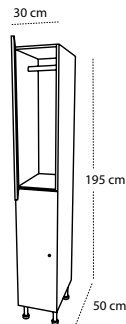

DIMENSIONES

Ancho: 300 mm
Fondo: 500 mm
Alto: 1950 mm

DESCRIPCIÓN

Módulo taquilla de dos puertas con cerraduras, interiores con barra superior para colgar. Fabricado con tablero laminado en haya de 19 mm de espesor, ensamblado mediante sistema de manguitos con acercamiento, excepto trasera de 10 mm unida por ranurado. Cantos de PVC de 2 mm de espesor acabados por ambas caras.

Pies niveladores de PVC de Ø50mm de 150mm de altura regulables + 10mm, para evitar la humedad y desniveles que pueda tener el suelo.

Incorpora cerradura amaestrada individualizada con dos llaves.

ACABADOS ESTRUCTURA



PUERTAS Y BALDAS



PATAS



CARACTERÍSTICAS

- Integramente desmontable.
- El sistema de manguitos con acercamiento garantiza la máxima firmeza, a través de una unión sólida e indeformable.
- Estos pies pueden sustituirse por los pies niveladores de PVC de Ø40 mm, regulables en alturas de 35 a 50mm (bajos) ó de 65 a 100 mm (altos).
- Los bordes están redondeados para prevención de cortes o heridas.
- Para completa seguridad este mueble debe ser atornillado a la pared.
- Barra con sistema anticaída.
- Posibilidad de unir varios módulos.



TAQUILLAS

TAQUILLA 3 PUERTAS | ANCHO 30

Ref. 600630

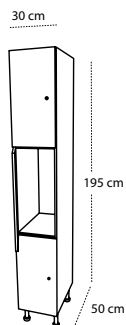

DIMENSIONES

Ancho: 300 mm
Fondo: 500 mm
Alto: 1950 mm

DESCRIPCIÓN

Módulo taquilla de tres puertas con cerraduras. Fabricado con tablero laminado en haya de 19 mm de espesor, ensamblado mediante sistema de manguitos con acercamiento, excepto trasera de 10 mm unida por ranurado. Cantos de PVC de 2 mm de espesor acabados por ambas caras. Pies niveladores de PVC de Ø50mm de 150mm de altura regulables + 10mm, para evitar la humedad y desniveles que pueda tener el suelo. Incorpora cerradura amaestrada individualizada con dos llaves.

ACABADOS ESTRUCTURA



PUERTAS Y BALDAS



PATAS



CARACTERÍSTICAS

- Integramente desmontable.
- El sistema de manguitos con acercamiento garantiza la máxima firmeza, a través de una unión sólida e indeformable.
- Estos pies pueden sustituirse por los pies niveladores de PVC de Ø40 mm, regulables en alturas de 35 a 50mm (bajos) ó de 65 a 100 mm (altos).
- Los bordes están redondeados para prevención de cortes o heridas.
- Para completa seguridad este mueble debe ser atornillado a la pared.
- Posibilidad de unir varios módulos.



TAQUILLAS

TAQUILLA 4 PUERTAS | ANCHO 30

Ref. 600631

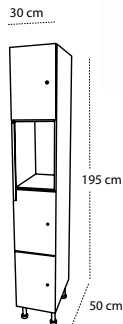

DIMENSIONES

Ancho: 300 mm
Fondo: 500 mm
Alto: 1950 mm

DESCRIPCIÓN

Módulo taquilla de tres puertas con cerraduras. Fabricado con tablero laminado en haya de 19 mm de espesor, ensamblado mediante sistema de manguitos con acercamiento, excepto trasera de 10 mm unida por ranurado. Cantos de PVC de 2 mm de espesor acabados por ambas caras. Pies niveladores de PVC de Ø50mm de 150mm de altura regulables + 10mm, para evitar la humedad y desniveles que pueda tener el suelo. Incorpora cerradura amaestrada individualizada con dos llaves.

ACABADOS ESTRUCTURA



PUERTAS Y BALDAS



PATAS



CARACTERÍSTICAS

- Integramente desmontable.
- El sistema de manguitos con acercamiento garantiza la máxima firmeza, a través de una unión sólida e indeformable.
- Estos pies pueden sustituirse por los pies niveladores de PVC de Ø40 mm, regulables en alturas de 35 a 50mm (bajos) ó de 65 a 100 mm (altos).
- Los bordes están redondeados para prevención de cortes o heridas.
- Para completa seguridad este mueble debe ser atornillado a la pared.
- Posibilidad de unir varios módulos.



TAQUILLAS

TAQUILLA 1 PUERTA | ANCHO 40

Ref. 600632

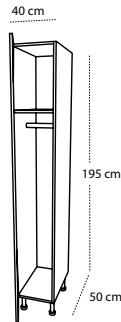

DIMENSIONES

Ancho: 400 mm
Fondo: 500 mm
Alto: 1950 mm

DESCRIPCIÓN

Módulo taquilla de una puerta con cerradura, interior con balda y barra para colgar debajo. Fabricado con tablero laminado en haya de 19 mm de espesor, ensamblado mediante sistema de manguitos con acercamiento, excepto trasera de 10 mm unida por ranurado. Cantos de PVC de 2 mm de espesor acabados por ambas caras.

Pies niveladores de PVC de Ø50mm de 150mm de altura regulables + 10mm, para evitar la humedad y desniveles que pueda tener el suelo.

Incorpora cerradura amaestrada individualizada con dos llaves.

ACABADOS ESTRUCTURA



PUERTAS Y BALDAS



PATAS



CARACTERÍSTICAS

- Integramente desmontable.
- El sistema de manguitos con acercamiento garantiza la máxima firmeza, a través de una unión sólida e indeformable.
- Estos pies pueden sustituirse por los pies niveladores de PVC de Ø40 mm, regulables en alturas de 35 a 50mm (bajos) ó de 65 a 100 mm (altos).
- Los bordes están redondeados para prevención de cortes o heridas.
- Para completa seguridad este mueble debe ser atornillado a la pared.
- Barra con sistema anticaída.
- Posibilidad de unir varios módulos.



TAQUILLAS

TAQUILLA 2 PUERTAS | ANCHO 40

Ref. 600633

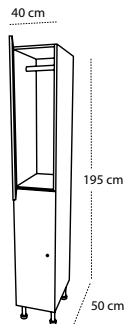

DIMENSIONES

Ancho: 400 mm
Fondo: 500 mm
Alto: 1950 mm

DESCRIPCIÓN

Módulo taquilla de dos puertas con cerraduras, interiores con barra superior para colgar. Fabricado con tablero laminado en haya de 19 mm de espesor, ensamblado mediante sistema de manguitos con acercamiento, excepto trasera de 10 mm unida por ranurado. Cantos de PVC de 2 mm de espesor acabados por ambas caras.

Pies niveladores de PVC de Ø50mm de 150mm de altura regulables + 10mm, para evitar la humedad y desniveles que pueda tener el suelo.

Incorpora cerradura amaestrada individualizada con dos llaves.

ACABADOS ESTRUCTURA



PUERTAS Y BALDAS



PATAS



CARACTERÍSTICAS

- Integramente desmontable.
- El sistema de manguitos con acercamiento garantiza la máxima firmeza, a través de una unión sólida e indeformable.
- Estos pies pueden sustituirse por los pies niveladores de PVC de Ø40 mm, regulables en alturas de 35 a 50mm (bajos) ó de 65 a 100 mm (altos).
- Los bordes están redondeados para prevención de cortes o heridas.
- Para completa seguridad este mueble debe ser atornillado a la pared.
- Barra con sistema anticaída.
- Posibilidad de unir varios módulos.



TAQUILLAS

TAQUILLA 3 PUERTAS | ANCHO 40

Ref. 600634

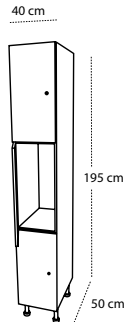

DIMENSIONES

Ancho: 400 mm
Fondo: 500 mm
Alto: 1950 mm

DESCRIPCIÓN

Módulo taquilla de tres puertas con cerraduras. Fabricado con tablero laminado en haya de 19 mm de espesor, ensamblado mediante sistema de manguitos con acercamiento, excepto trasera de 10 mm unida por ranurado. Cantos de PVC de 2 mm de espesor acabados por ambas caras. Pies niveladores de PVC de Ø50mm de 150mm de altura regulables + 10mm, para evitar la humedad y desniveles que pueda tener el suelo. Incorpora cerradura amaestrada individualizada con dos llaves.

ACABADOS ESTRUCTURA



PUERTAS Y BALDAS



PATAS



CARACTERÍSTICAS

- Integramente desmontable.
- El sistema de manguitos con acercamiento garantiza la máxima firmeza, a través de una unión sólida e indeformable.
- Estos pies pueden sustituirse por los pies niveladores de PVC de Ø40 mm, regulables en alturas de 35 a 50mm (bajos) ó de 65 a 100 mm (altos).
- Los bordes están redondeados para prevención de cortes o heridas.
- Para completa seguridad este mueble debe ser atornillado a la pared.
- Posibilidad de unir varios módulos.



TAQUILLAS

TAQUILLA 4 PUERTAS | ANCHO 40

Ref. 600635

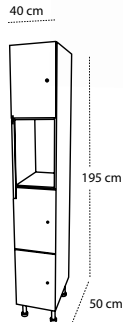

DIMENSIONES

Ancho: 400 mm
Fondo: 500 mm
Alto: 1950 mm

DESCRIPCIÓN

Módulo taquilla de tres puertas con cerraduras. Fabricado con tablero laminado en haya de 19 mm de espesor, ensamblado mediante sistema de manguitos con acercamiento, excepto trasera de 10 mm unida por ranurado. Cantos de PVC de 2 mm de espesor acabados por ambas caras. Pies niveladores de PVC de Ø50mm de 150mm de altura regulables + 10mm, para evitar la humedad y desniveles que pueda tener el suelo. Incorpora cerradura amaestrada individualizada con dos llaves.

ACABADOS ESTRUCTURA



PUERTAS Y BALDAS



PATAS



CARACTERÍSTICAS

- Integramente desmontable.
- El sistema de manguitos con acercamiento garantiza la máxima firmeza, a través de una unión sólida e indeformable.
- Estos pies pueden sustituirse por los pies niveladores de PVC de Ø40 mm, regulables en alturas de 35 a 50mm (bajos) ó de 65 a 100 mm (altos).
- Los bordes están redondeados para prevención de cortes o heridas.
- Para completa seguridad este mueble debe ser atornillado a la pared.
- Posibilidad de unir varios módulos.

Juegos de interior





AÉREO PUENTE

Ref. 601101

ACABADOS ESTRUCTURA



COSTADOS

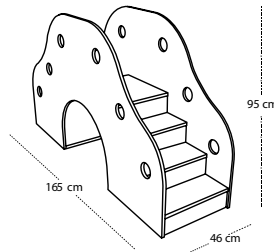
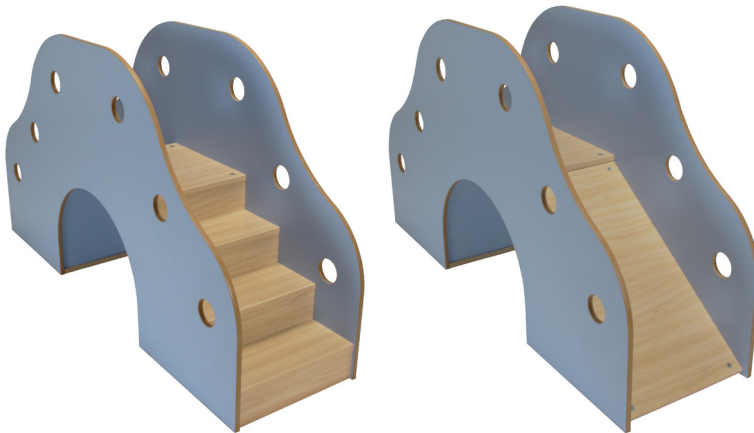

DIMENSIONES

Ancho: 460 mm
Fondo: 1650 mm
Alto: 950 mm

DESCRIPCIÓN

Mueble para juegos de actividad con forma de puente, compuesto por escalera, plataforma, rampa con pasamanos a ambos lados y paso inferior tipo túnel. Fabricado con tablero laminado en haya de 19 mm de espesor con cantos de PVC de 2 mm acabados por ambas caras y con tablero DM bilaminado de 16 mm de espesor con cantos redondeados y barnizados con barnices no tóxicos. Ensamblado mediante sistema de manguitos con acercamiento.

CARACTERÍSTICAS

- Integramente desmontable.
- El sistema de manguitos con acercamiento garantiza la máxima firmeza, a través de una unión sólida e indeformable.
- Los bordes están redondeados para prevención de cortes o heridas.
- Incorpora deslizadores de goma para evitar el contacto directo con el suelo.



CASITA

Ref. 601102



ACABADOS ESTRUCTURA



TEJADO



con espejo en el interior

DIMENSIONES

Ancho: 1040 mm
Fondo: 1020 mm
Alto: 1390 mm

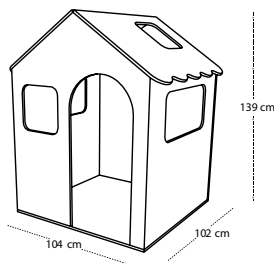

DESCRIPCIÓN

Mueble para juegos con forma de casita, diseñado con puerta, claraboya y ventanas en todos sus lados para facilitar la visión de todo el interior por parte de las educadoras; dispone de un espejo de seguridad (3mm de espesor) en el interior. Paredes y tejado decorados con grabado de ladrillos y simulación tejas, respectivamente.

Fabricado con tablero laminado en haya de 19 mm de espesor con cantos de PVC de 2 mm acabados por ambas caras y con tablero DM bilaminado de 16 mm de espesor con cantos redondeados y barnizados con barnices no tóxicos. Ensamblado mediante sistema de manguitos con acercamiento.

CARACTERÍSTICAS

- Integramente desmontable.
- El sistema de manguitos con acercamiento garantiza la máxima firmeza, a través de una unión sólida e indeformable.
- Los bordes están redondeados para prevención de cortes o heridas.
- Espejo de seguridad fabricado de metacrilato.
- Incorpora deslizadores de goma para evitar el contacto directo con el suelo.



CUBO DE JUEGOS

Ref. 601103

CARAS DEL CUBO



• posibilidad de unir varios cubos entre sí



DIMENSIONES

Ancho: 500 mm
Fondo: 500 mm
Alto: 500 mm

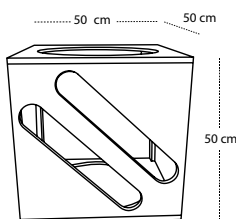

DESCRIPCIÓN

Cubo para juegos de actividad con laterales abiertos mediante diferentes diseños, dispone de un espejo de seguridad (3mm de espesor) en el interior de un lateral.

Fabricado con tablero DM bilaminado de 16 mm de espesor con cantos redondeados y barnizados con barnices no tóxicos. Ensamblado mediante sistema de manguitos con acercamiento.

Las diferentes formas de los lados permiten a los niños jugar desplazándose a través de ellos.

CARACTERÍSTICAS

- Integramente desmontable.
- El sistema de manguitos con acercamiento garantiza la máxima firmeza, a través de una unión sólida e indeformable.
- Los bordes están redondeados para prevención de cortes o heridas.
- Espejo de seguridad fabricado de metacrilato.
- Posibilidad de unir varios cubos entre sí, mediante herrajes especiales, para formar túneles de juego.

Mesas y silla madera

Infantil





MESAS Y SILLA
MADERA

MESA CUADRADA 60x60

Ref. 600550.60



DIMENSIONES

Ancho: 600 mm
Fondo: 600 mm
Alto: TALLAS 0-3

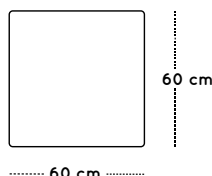

PATAS



SOBRE



DETALLE DE PATAS



GUIA DE TALLAS

Talla	0	1	2	3
Altura mesa	40 cm	46 cm	53 cm	59 cm
Altura niño/a	80 - 95 cm	93 - 116 cm	108 - 121 cm	119 - 142 cm
Edad	1-2 años	2-3 años	3-5 años	5-6 años

DESCRIPCIÓN

Mesa infantil cuadrada compuesta por cuatro patas de madera de haya maciza de Ø50 mm con acabado en barniz no tóxico y una encimera de 60x60cm fabricada en tablero MDF (DM) de 21 mm de espesor, con cantos redondeados barnizados en barniz no tóxico. Superficie y contratiro de la encimera laminadas con planchas de alta presión (HPL), muy resistentes al desgaste. Ensambladas mediante un sistema de roscado sobre base metálica. Incorpora conteras de silicona antideslizantes para evitar el rozamiento directo con el suelo.

CARACTERÍSTICAS

- Integramente desmontable.
- Embalaje plano, reduciendo así el impacto ambiental en su transporte.
- El sistema de unión entre las patas y la tapa permite montar y desmontar la mesa tantas veces como sea necesario.
- Los bordes están redondeados para prevención de cortes o heridas.

CALIDAD

Este producto está certificado con sello de calidad, concedido por TECNALIA (empresa certificadora oficial, especializada en mobiliario).

TECNALIA

- Metodología:
- Inspección del sistema de producción y control.
 - Ensayo inicial del tipo de producto.
 - Vigilancia, supervisión y evaluación del sistema de calidad.
 - Ensayo, por muestreo, de materias primas.
 - Ensayo, por muestreo, de producto acabado.





MESAS Y SILLA
MADERA

MESA CUADRADA 80x80

Ref. 600550.80



DIMENSIONES

Ancho: 800 mm
Fondo: 800 mm
Alto: TALLAS 0-3

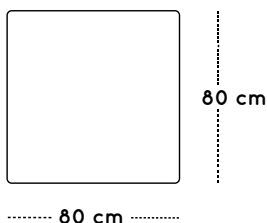

PATAS



SOBRE



DETALLE DE PATAS



GUIA DE TALLAS

Talla	0	1	2	3
Altura mesa	40 cm	46 cm	53 cm	59 cm
Altura niño/a	80 - 95 cm	93 - 116 cm	108 - 121 cm	119 - 142 cm
Edad	1-2 años	2-3 años	3-5 años	5-6 años

DESCRIPCIÓN

Mesa infantil cuadrada compuesta por cuatro patas de madera de haya maciza de Ø50 mm con acabado en barniz no tóxico y una encimera de 80x80cm fabricada en tablero MDF (DM) de 21 mm de espesor, con cantos redondeados barnizados en barniz no tóxico. Superficie y contratiro de la encimera laminadas con planchas de alta presión (HPL), muy resistentes al desgaste. Ensambladas mediante un sistema de roscado sobre base metálica. Incorpora conteras de silicona antideslizantes para evitar el rozamiento directo con el suelo.

CARACTERÍSTICAS

- Integramente desmontable.
- Embalaje plano, reduciendo así el impacto ambiental en su transporte.
- El sistema de unión entre las patas y la tapa permite montar y desmontar la mesa tantas veces como sea necesario.
- Los bordes están redondeados para prevención de cortes o heridas.

CALIDAD

Este producto está certificado con sello de calidad, concedido por TECNALIA (empresa certificadora oficial, especializada en mobiliario).

TECNALIA

- Metodología:
- Inspección del sistema de producción y control.
 - Ensayo inicial del tipo de producto.
 - Vigilancia, supervisión y evaluación del sistema de calidad.
 - Ensayo, por muestreo, de materias primas.
 - Ensayo, por muestreo, de producto acabado.



MESAS Y SILLA
MADERA

MESA RECTANGULAR 120x60

Ref. 600551.60



DIMENSIONES

Ancho: 1200 mm
Fondo: 600 mm
Alto: TALLAS 0-3

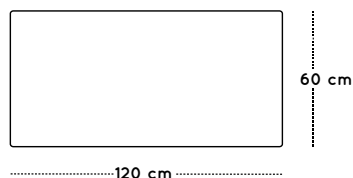

PATAS



SOBRE



DETALLE DE PATAS



GUIA DE TALLAS

Talla	0	1	2	3
Altura mesa	40 cm	46 cm	53 cm	59 cm
Altura niño/a	80 - 95 cm	93 - 116 cm	108 - 121 cm	119 - 142 cm
Edad	1-2 años	2-3 años	3-5 años	5-6 años

DESCRIPCIÓN

Mesa infantil rectangular compuesta por cuatro patas de madera de haya maciza de Ø50 mm con acabado en barniz no tóxico y una encimera de 120x60cm fabricada en tablero MDF (DM) de 21 mm de espesor, con cantos redondeados barnizados en barniz no tóxico. Superficie y contratiro de la encimera laminadas con planchas de alta presión (HPL), muy resistentes al desgaste. Ensambladas mediante un sistema de roscado sobre base metálica. Incorpora conteras de silicona antideslizantes para evitar el rozamiento directo con el suelo.

CARACTERÍSTICAS

- Integramente desmontable.
- Embalaje plano, reduciendo así el impacto ambiental en su transporte.
- El sistema de unión entre las patas y la tapa permite montar y desmontar la mesa tantas veces como sea necesario.
- Los bordes están redondeados para prevención de cortes o heridas.

CALIDAD

Este producto está certificado con sello de calidad, concedido por TECNALIA (empresa certificadora oficial, especializada en mobiliario).

TECNALIA

- Metodología:
- Inspección del sistema de producción y control.
 - Ensayo inicial del tipo de producto.
 - Vigilancia, supervisión y evaluación del sistema de calidad.
 - Ensayo, por muestreo, de materias primas.
 - Ensayo, por muestreo, de producto acabado.

MESA RECTANGULAR 120x80

Ref. 600551.80



DIMENSIONES

Ancho: 1200 mm
Fondo: 800 mm
Alto: TALLAS 0-3

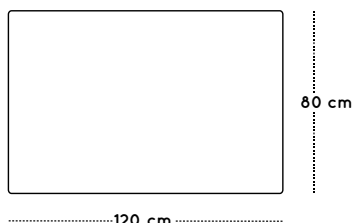

PATAS



SOBRE



DETALLE DE PATAS



GUIA DE TALLAS

Talla	0	1	2	3
Altura mesa	40 cm	46 cm	53 cm	59 cm
Altura niño/a	80 - 95 cm	93 - 116 cm	108 - 121 cm	119 - 142 cm
Edad	1-2 años	2-3 años	3-5 años	5-6 años

DESCRIPCIÓN

Mesa infantil rectangular compuesta por cuatro patas de madera de haya maciza de Ø50 mm con acabado en barniz no tóxico y una encimera de 120x80cm fabricada en tablero MDF (DM) de 21 mm de espesor, con cantos redondeados barnizados en barniz no tóxico. Superficie y contratiro de la encimera laminadas con planchas de alta presión (HPL), muy resistentes al desgaste. Ensambladas mediante un sistema de roscado sobre base metálica. Incorpora conteras de silicona antideslizantes para evitar el rozamiento directo con el suelo.

CARACTERÍSTICAS

- Integramente desmontable.
- Embalaje plano, reduciendo así el impacto ambiental en su transporte.
- El sistema de unión entre las patas y la tapa permite montar y desmontar la mesa tantas veces como sea necesario.
- Los bordes están redondeados para prevención de cortes o heridas.

CALIDAD

Este producto está certificado con sello de calidad, concedido por TECNALIA (empresa certificadora oficial, especializada en mobiliario).

TECNALIA

- Metodología:
- Inspección del sistema de producción y control.
 - Ensayo inicial del tipo de producto.
 - Vigilancia, supervisión y evaluación del sistema de calidad.
 - Ensayo, por muestreo, de materias primas.
 - Ensayo, por muestreo, de producto acabado.



MESAS Y SILLA
MADERA

MESA TRAPECIO

Ref. 600552



DIMENSIONES

Ancho: 1200 mm
Fondo: 600 mm
Alto: TALLAS 0-3

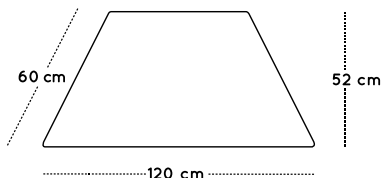

PATAS



SOBRE



DETALLE DE PATAS



COMBINACIONES

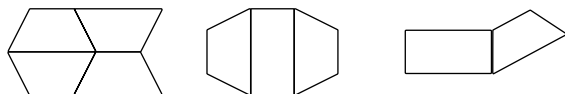

GUIA DE TALLAS

Talla	0	1	2	3
Altura mesa	40 cm	46 cm	53 cm	59 cm
Altura niño/a	80 - 95 cm	93 - 116 cm	108 - 121 cm	119 - 142 cm
Edad	1-2 años	2-3 años	3-5 años	5-6 años

DESCRIPCIÓN

Mesa infantil trapezoidal compuesta por cuatro patas de madera de haya maciza de Ø50 mm con acabado en barniz no tóxico y una encimera de 120x60cm fabricada en tablero MDF (DM) de 21 mm de espesor, con cantos redondeados barnizados en barniz no tóxico. Superficie y contratiro de la encimera laminadas con planchas de alta presión (HPL), muy resistentes al desgaste. Ensambladas mediante un sistema de roscado sobre base metálica. Incorpora conteras de silicona antideslizantes para evitar el rozamiento directo con el suelo.

CARACTERÍSTICAS

- Integramente desmontable.
- Embalaje plano, reduciendo así el impacto ambiental en su transporte.
- El sistema de unión entre las patas y la tapa permite montar y desmontar la mesa tantas veces como sea necesario.
- Los bordes están redondeados para prevención de cortes o heridas.

MESA SEMIRREDONDA

Ref. 600553



DIMENSIONES

Ancho: 1200 mm
Fondo: 600 mm
Alto: TALLAS 0-3

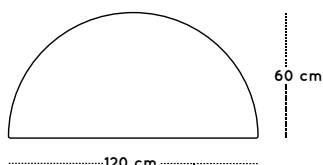

PATAS



SOBRE



DETALLE DE PATAS



COMBINACIONES



GUIA DE TALLAS

Talla	0	1	2	3
Altura mesa	40 cm	46 cm	53 cm	59 cm
Altura niño/a	80 - 95 cm	93 - 116 cm	108 - 121 cm	119 - 142 cm
Edad	1-2 años	2-3 años	3-5 años	5-6 años

DESCRIPCIÓN

Mesa infantil semirredonda compuesta por cuatro patas de madera de haya maciza de Ø50 mm con acabado en barniz no tóxico y una encimera de 120x60cm fabricada en tablero MDF (DM) de 21 mm de espesor, con cantos redondeados barnizados en barniz no tóxico. Superficie y contratiro de la encimera laminadas con planchas de alta presión (HPL), muy resistentes al desgaste. Ensambladas mediante un sistema de roscado sobre base metálica. Incorpora conteras de silicona antideslizantes para evitar el rozamiento directo con el suelo.

CARACTERÍSTICAS

- Integramente desmontable.
- Embalaje plano, reduciendo así el impacto ambiental en su transporte.
- El sistema de unión entre las patas y la tapa permite montar y desmontar la mesa tantas veces como sea necesario.
- Los bordes están redondeados para prevención de cortes o heridas.



MESAS Y SILLA
MADERA

MESA REDONDA Ø80

Ref. 600554.80



DIMENSIONES

Ancho: 800 mm
Fondo: 800 mm
Alto: TALLAS 0-3

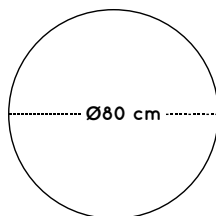

PATAS



SOBRE



DETALLE DE PATAS



GUIA DE TALLAS

Talla	0	1	2	3
Altura mesa	40 cm	46 cm	53 cm	59 cm
Altura niño/a	80 - 95 cm	93 - 116 cm	108 - 121 cm	119 - 142 cm
Edad	1-2 años	2-3 años	3-5 años	5-6 años

DESCRIPCIÓN

Mesa infantil redonda compuesta por cuatro patas de madera de haya maciza de Ø50 mm con acabado en barniz no tóxico y una encimera de Ø80cm fabricada en tablero MDF (DM) de 21 mm de espesor, con cantos redondeados barnizados en barniz no tóxico. Superficie y contratiro de la encimera laminadas con planchas de alta presión (HPL), muy resistentes al desgaste. Ensambladas mediante un sistema de roscado sobre base metálica. Incorpora conteras de silicona antideslizantes para evitar el rozamiento directo con el suelo.

CARACTERÍSTICAS

- Integramente desmontable.
- Embalaje plano, reduciendo así el impacto ambiental en su transporte.
- El sistema de unión entre las patas y la tapa permite montar y desmontar la mesa tantas veces como sea necesario.
- Los bordes están redondeados para prevención de cortes o heridas.

MESA REDONDA Ø100

Ref. 600554.100



DIMENSIONES

Ancho: 1000 mm
Fondo: 1000 mm
Alto: TALLAS 0-3

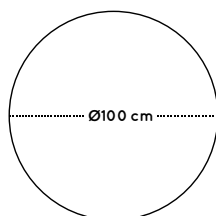

DESCRIPCIÓN

Mesa infantil redonda compuesta por cuatro patas de madera de haya maciza de Ø50 mm con acabado en barniz no tóxico y una encimera de Ø100cm fabricada en tablero MDF (DM) de 21 mm de espesor, con cantos redondeados barnizados en barniz no tóxico. Superficie y contratiro de la encimera laminadas con planchas de alta presión (HPL), muy resistentes al desgaste. Ensambladas mediante un sistema de roscado sobre base metálica. Incorpora conteras de silicona antideslizantes para evitar el rozamiento directo con el suelo.

PATAS



SOBRE



DETALLE DE PATAS



GUIA DE TALLAS

Talla	0	1	2	3
Altura mesa	40 cm	46 cm	53 cm	59 cm
Altura niño/a	80 - 95 cm	93 - 116 cm	108 - 121 cm	119 - 142 cm
Edad	1-2 años	2-3 años	3-5 años	5-6 años

CARACTERÍSTICAS

- Integramente desmontable.
- Embalaje plano, reduciendo así el impacto ambiental en su transporte.
- El sistema de unión entre las patas y la tapa permite montar y desmontar la mesa tantas veces como sea necesario.
- Los bordes están redondeados para prevención de cortes o heridas.



MESAS Y SILLA
MADERA

MESA REDONDA Ø120

Ref. 600554.120



DIMENSIONES

Ancho: 1200 mm
Fondo: 1200 mm
Alto: TALLAS 0-3

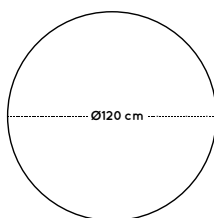

PATAS



SOBRE



DETALLE DE PATAS



GUIA DE TALLAS

Talla	0	1	2	3
Altura mesa	40 cm	46 cm	53 cm	59 cm
Altura niño/a	80 - 95 cm	93 - 116 cm	108 - 121 cm	119 - 142 cm
Edad	1-2 años	2-3 años	3-5 años	5-6 años

DESCRIPCIÓN

Mesa infantil redonda compuesta por cuatro patas de madera de haya maciza de Ø50 mm con acabado en barniz no tóxico y una encimera de Ø120cm fabricada en tablero MDF (DM) de 21 mm de espesor, con cantos redondeados barnizados en barniz no tóxico. Superficie y contratiro de la encimera laminadas con planchas de alta presión (HPL), muy resistentes al desgaste. Ensambladas mediante un sistema de roscado sobre base metálica. Incorpora conteras de silicona antideslizantes para evitar el rozamiento directo con el suelo.

CARACTERÍSTICAS

- Integramente desmontable.
- Embalaje plano, reduciendo así el impacto ambiental en su transporte.
- El sistema de unión entre las patas y la tapa permite montar y desmontar la mesa tantas veces como sea necesario.
- Los bordes están redondeados para prevención de cortes o heridas.

MESA 1/4 DE ARO

Ref. 600555



DIMENSIONES

Ancho: 1400 mm
Fondo: 640 mm
Alto: TALLAS 0-3

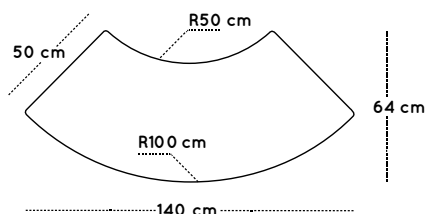

PATAS



SOBRE



DETALLE DE PATAS



COMBINACIONES



GUIA DE TALLAS

Talla	0	1	2	3
Altura mesa	40 cm	46 cm	53 cm	59 cm
Altura niño/a	80 - 95 cm	93 - 116 cm	108 - 121 cm	119 - 142 cm
Edad	1-2 años	2-3 años	3-5 años	5-6 años

DESCRIPCIÓN

Mesa infantil 1/4 de aro compuesta por cinco patas de madera de haya maciza de Ø50 mm con acabado en barniz no tóxico y una encimera de 140x64cm fabricada en tablero MDF (DM) de 21 mm de espesor, con cantos redondeados barnizados en barniz no tóxico. Superficie y contratiro de la encimera laminadas con planchas de alta presión (HPL), muy resistentes al desgaste. Ensambladas mediante un sistema de roscado sobre base metálica. Incorpora conteras de silicona antideslizantes para evitar el rozamiento directo con el suelo. El radio exterior de la mesa es de 100cm y el interior de 50cm, los extremos miden 50cm de ancho.

CARACTERÍSTICAS

- Integramente desmontable.
- Embalaje plano, reduciendo así el impacto ambiental en su transporte.
- El sistema de unión entre las patas y la tapa permite montar y desmontar la mesa tantas veces como sea necesario.
- Los bordes están redondeados para prevención de cortes o heridas.



MESA EN "U" 150x100

Ref. 600556.100



DIMENSIONES

Ancho: 1500 mm
Fondo: 1000 mm
Alto: TALLAS 0-3

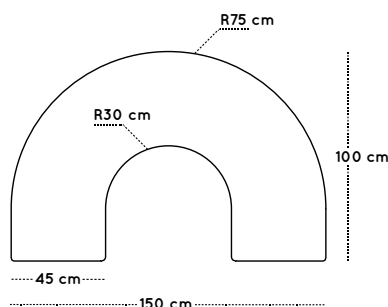

PATAS



SOBRE



DETALLE DE PATAS



COMBINACIONES

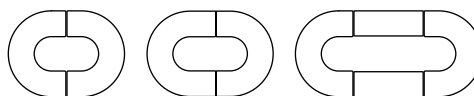

GUIA DE TALLAS

Talla	0	1	2	3
Altura mesa	40 cm	46 cm	53 cm	59 cm
Altura niño/a	80 - 95 cm	93 - 116 cm	108 - 121 cm	119 - 142 cm
Edad	1-2 años	2-3 años	3-5 años	5-6 años

DESCRIPCIÓN

Mesa infantil en forma de "U" compuesta por seis patas de madera de haya maciza de Ø50 mm con acabado en barniz no tóxico y una encimera de 150x100cm fabricada en tablero MDF (DM) de 21 mm de espesor, con cantos redondeados barnizados en barniz no tóxico. Superficie y contratiro de la encimera laminadas con planchas de alta presión (HPL), muy resistentes al desgaste. Ensambladas mediante un sistema de roscado sobre base metálica. Incorpora conteras de silicona antideslizantes para evitar el rozamiento directo con el suelo. El radio exterior de la mesa es de 75cm y el interior de 30cm, los extremos miden 45cm de ancho.

CARACTERÍSTICAS

- Integramente desmontable.
- Embalaje plano, reduciendo así el impacto ambiental en su transporte.
- El sistema de unión entre las patas y la tapa permite montar y desmontar la mesa tantas veces como sea necesario.
- Los bordes están redondeados para prevención de cortes o heridas.

MESA EN "U" 150x120

Ref. 600556.120

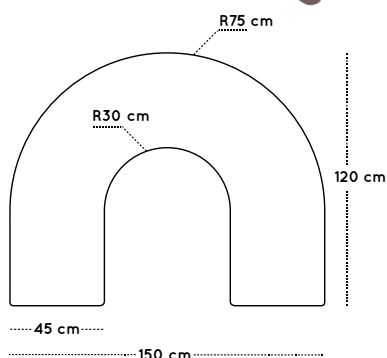
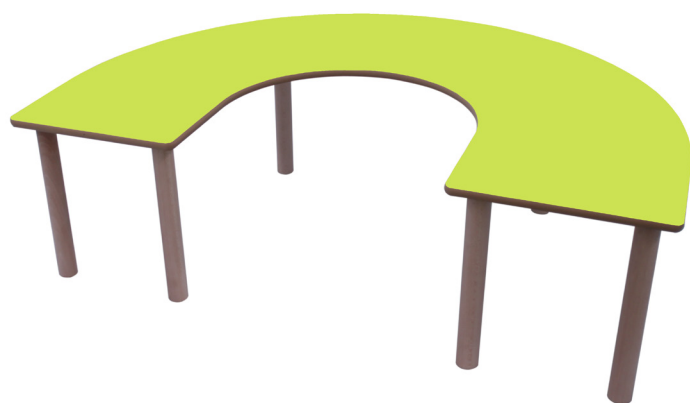

DIMENSIONES

Ancho: 1500 mm
Fondo: 1200 mm
Alto: TALLAS 0-3

DESCRIPCIÓN

Mesa infantil en forma de "U" compuesta por seis patas de madera de haya maciza de Ø50 mm con acabado en barniz no tóxico y una encimera de 150x120cm fabricada en tablero MDF (DM) de 21 mm de espesor, con cantos redondeados barnizados en barniz no tóxico. Superficie y contratiro de la encimera laminadas con planchas de alta presión (HPL), muy resistentes al desgaste. Ensambladas mediante un sistema de roscado sobre base metálica. Incorpora conteras de silicona antideslizantes para evitar el rozamiento directo con el suelo. El radio exterior de la mesa es de 75cm y el interior de 30cm, los extremos miden 45cm de ancho.

PATAS



SOBRE



DETALLE DE PATAS



COMBINACIONES

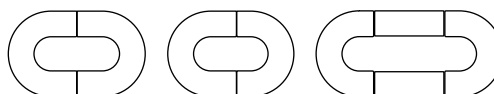

GUIA DE TALLAS

Talla	0	1	2	3
Altura mesa	40 cm	46 cm	53 cm	59 cm
Altura niño/a	80 - 95 cm	93 - 116 cm	108 - 121 cm	119 - 142 cm
Edad	1-2 años	2-3 años	3-5 años	5-6 años

CARACTERÍSTICAS

- Integramente desmontable.
- Embalaje plano, reduciendo así el impacto ambiental en su transporte.
- El sistema de unión entre las patas y la tapa permite montar y desmontar la mesa tantas veces como sea necesario.
- Los bordes están redondeados para prevención de cortes o heridas.



MESAS Y SILLA
MADERA

MESA ALA 120x45

Ref. 600557.120

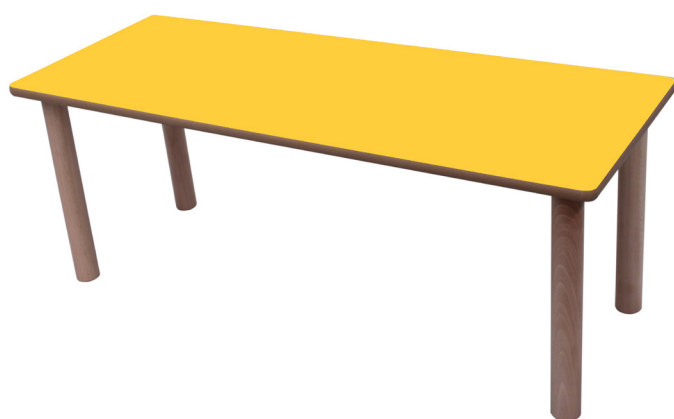

DIMENSIONES

Ancho: 1200 mm
Fondo: 450 mm
Alto: TALLAS 0-3

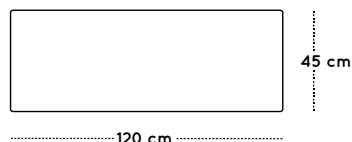

PATAS



SOBRE



DETALLE DE PATAS



COMBINACIONES



GUIA DE TALLAS

Talla	0	1	2	3
Altura mesa	40 cm	46 cm	53 cm	59 cm
Altura niño/a	80 - 95 cm	93 - 116 cm	108 - 121 cm	119 - 142 cm
Edad	1-2 años	2-3 años	3-5 años	5-6 años

DESCRIPCIÓN

Mesa infantil rectangular compuesta por cuatro patas de madera de haya maciza de Ø50 mm con acabado en barniz no tóxico y una encimera de 120x45cm fabricada en tablero MDF (DM) de 21 mm de espesor, con cantos redondeados barnizados en barniz no tóxico. Superficie y contratiro de la encimera laminadas con planchas de alta presión (HPL), muy resistentes al desgaste. Ensambladas mediante un sistema de roscado sobre base metálica. Incorpora conteras de silicona antideslizantes para evitar el rozamiento directo con el suelo.

CARACTERÍSTICAS

- Integramente desmontable.
- Embalaje plano, reduciendo así el impacto ambiental en su transporte.
- El sistema de unión entre las patas y la tapa permite montar y desmontar la mesa tantas veces como sea necesario.
- Los bordes están redondeados para prevención de cortes o heridas.

MESA ALA 150x45

Ref. 600557.150

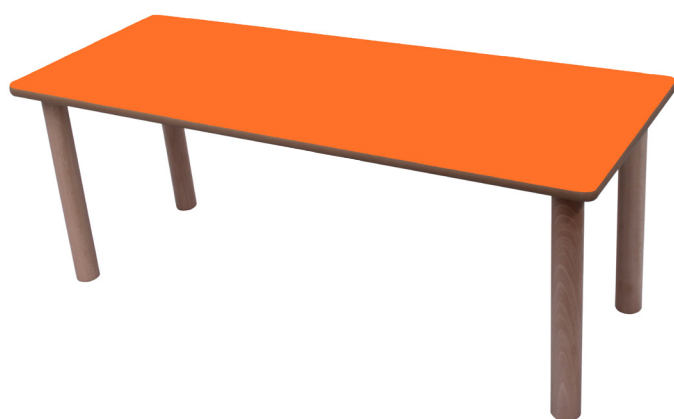

DIMENSIONES

Ancho: 1500 mm
Fondo: 450 mm
Alto: TALLAS 0-3

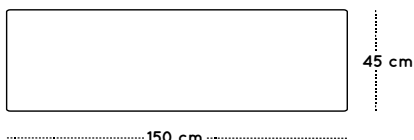

DESCRIPCIÓN

Mesa infantil rectangular compuesta por cuatro patas de madera de haya maciza de Ø50 mm con acabado en barniz no tóxico y una encimera de 150x45cm fabricada en tablero MDF (DM) de 21 mm de espesor, con cantos redondeados barnizados en barniz no tóxico. Superficie y contratiro de la encimera laminadas con planchas de alta presión (HPL), muy resistentes al desgaste. Ensambladas mediante un sistema de roscado sobre base metálica. Incorpora conteras de silicona antideslizantes para evitar el rozamiento directo con el suelo.

PATAS



SOBRE



DETALLE DE PATAS



COMBINACIONES



GUIA DE TALLAS

Talla	0	1	2	3
Altura mesa	40 cm	46 cm	53 cm	59 cm
Altura niño/a	80 - 95 cm	93 - 116 cm	108 - 121 cm	119 - 142 cm
Edad	1-2 años	2-3 años	3-5 años	5-6 años

CARACTERÍSTICAS

- Integramente desmontable.
- Embalaje plano, reduciendo así el impacto ambiental en su transporte.
- El sistema de unión entre las patas y la tapa permite montar y desmontar la mesa tantas veces como sea necesario.
- Los bordes están redondeados para prevención de cortes o heridas.



MESAS Y SILLA
MADERA

MESA EN "L"

Ref. 600558



DIMENSIONES

Ancho: 900 mm
Fondo: 900 mm
Alto: TALLAS 0-3

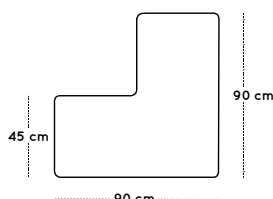

PATAS



SOBRE



DETALLE DE PATAS



COMBINACIONES



GUIA DE TALLAS

Talla	0	1	2	3
Altura mesa	40 cm	46 cm	53 cm	59 cm
Altura niño/a	80 - 95 cm	93 - 116 cm	108 - 121 cm	119 - 142 cm
Edad	1-2 años	2-3 años	3-5 años	5-6 años

DESCRIPCIÓN

Mesa infantil en forma de "L" compuesta por cinco patas de madera de haya maciza de Ø50 mm con acabado en barniz no tóxico y una encimera de 90x90cm fabricada en tablero MDF (DM) de 21 mm de espesor, con cantos redondeados barnizados en barniz no tóxico. Superficie y contratiempo de la encimera laminadas con planchas de alta presión (HPL), muy resistentes al desgaste. Ensambladas mediante un sistema de roscado sobre base metálica. Incorpora conteras de silicona antideslizantes para evitar el rozamiento directo con el suelo. Los lados interiores y los extremos miden 45cm.

CARACTERÍSTICAS

- Integramente desmontable.
- Embalaje plano, reduciendo así el impacto ambiental en su transporte.
- El sistema de unión entre las patas y la tapa permite montar y desmontar la mesa tantas veces como sea necesario.
- Los bordes están redondeados para prevención de cortes o heridas.

MESA ABATIBLE

Ref. 600501A

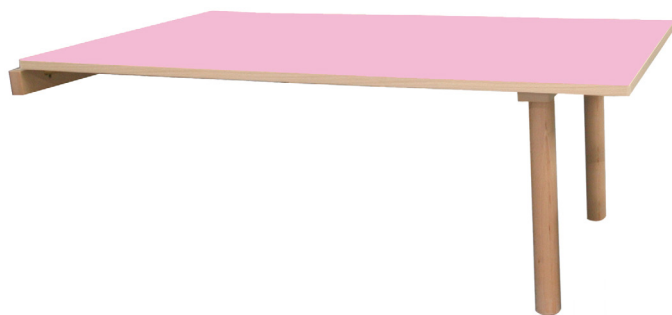

PATAS

Haya maciza



SOBRE

Rojo E10	Manzana E13	Lavanda E14	Amarillo E17	Haya E18
Naranja E19	Azul E20	Verde E21	Rosa E22	Blanco E23

DETALLE DE PATAS



GUIA DE TALLAS

Talla	0	1	2	3
Altura mesa	40 cm	46 cm	53 cm	59 cm
Altura niño/a	80 - 95 cm	93 - 116 cm	108 - 121 cm	119 - 142 cm
Edad	1-2 años	2-3 años	3-5 años	5-6 años

DIMENSIONES

Ancho: 1200 mm
Fondo: 650 mm
Alto: TALLAS 0-3

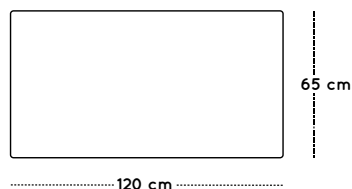

DESCRIPCIÓN

Mesa infantil abatible con forma rectangular compuesta por dos patas de madera de haya maciza de Ø50 mm con acabado en barniz no tóxico y una encimera de 120x65cm fabricada en tablero aglomerado de 19 mm de espesor, con cantos de PVC de 2 mm acabados por ambas caras. Superficie y contratiro de la encimera laminadas con planchas de alta presión (HPL), muy resistentes al desgaste. Incorpora conteras de silicona antideslizantes para evitar el rozamiento directo con el suelo.

CARACTERÍSTICAS

- Integramente desmontable.
- Embalaje plano, reduciendo así el impacto ambiental en su transporte.
- Los bordes están redondeados para prevención de cortes o heridas.
- Incorpora cerrojo para fijarla a la pared y proporcionar seguridad.



MESAS Y SILLA
MADERA

MESA RECTANGULAR ONDA

Ref. 600561.60

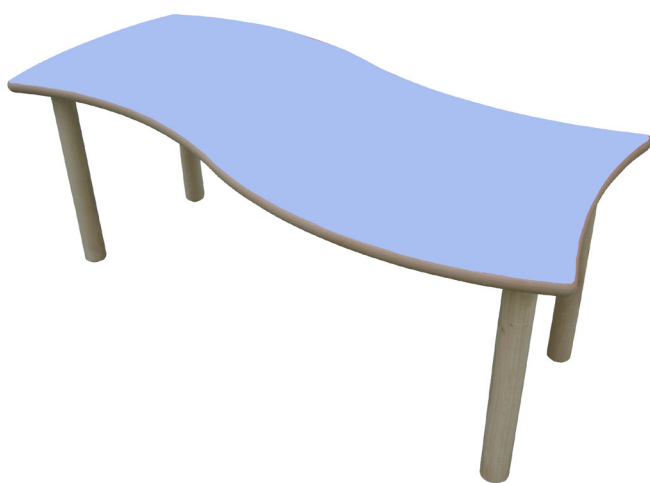

DIMENSIONES

Ancho: 1200 mm
Fondo: 600 mm
Alto: TALLAS 0-3

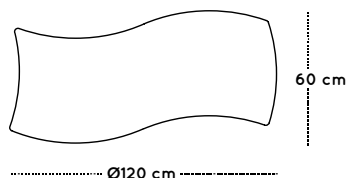

PATAS



SOBRE



DETALLE DE PATAS



COMBINACIONES ** Indicar en pedido.

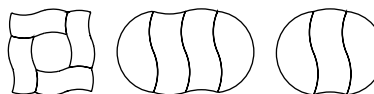

GUIA DE TALLAS

Talla	0	1	2	3
Altura mesa	40 cm	46 cm	53 cm	59 cm
Altura niño/a	80 - 95 cm	93 - 116 cm	108 - 121 cm	119 - 142 cm
Edad	1-2 años	2-3 años	3-5 años	5-6 años

DESCRIPCIÓN

Mesa infantil rectangular ONDA compuesta por cuatro patas de madera de haya maciza de Ø50 mm con acabado en barniz no tóxico y una encimera de 120x60cm fabricada en tablero MDF (DM) de 21 mm de espesor, con cantos redondeados barnizados en barniz no tóxico. Superficie y contratiro de la encimera laminadas con planchas de alta presión (HPL), muy resistentes al desgaste. Ensambladas mediante un sistema de roscado sobre base metálica. Incorpora conteras de silicona antideslizantes para evitar el rozamiento directo con el suelo.

CARACTERÍSTICAS

- Integramente desmontable.
- Embalaje plano, reduciendo así el impacto ambiental en su transporte.
- El sistema de unión entre las patas y la tapa permite montar y desmontar la mesa tantas veces como sea necesario.
- Los bordes están redondeados para prevención de cortes o heridas.

MESA SEMIRREDONDA ONDA

Ref. 600562.120



DIMENSIONES

Ancho: 1200 mm
Fondo: 600 mm
Alto: TALLAS 0-3

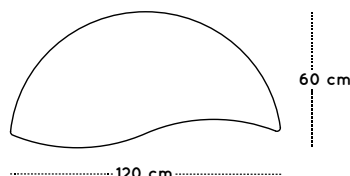

DESCRIPCIÓN

Mesa infantil semirredonda ONDA compuesta por cuatro patas de madera de haya maciza de Ø50 mm con acabado en barniz no tóxico y una encimera de 120x65cm fabricada en tablero MDF (DM) de 21 mm de espesor, con cantos redondeados barnizados en barniz no tóxico. Superficie y contratiro de la encimera laminadas con planchas de alta presión (HPL), muy resistentes al desgaste. Ensambladas mediante un sistema de roscado sobre base metálica. Incorpora conteras de silicona antideslizantes para evitar el rozamiento directo con el suelo.

PATAS



SOBRE



DETALLE DE PATAS



COMBINACIONES ** Indicar en pedido.



GUIA DE TALLAS

Talla	0	1	2	3
Altura mesa	40 cm	46 cm	53 cm	59 cm
Altura niño/a	80 - 95 cm	93 - 116 cm	108 - 121 cm	119 - 142 cm
Edad	1-2 años	2-3 años	3-5 años	5-6 años

CARACTERÍSTICAS

- Integramente desmontable.
- Embalaje plano, reduciendo así el impacto ambiental en su transporte.
- El sistema de unión entre las patas y la tapa permite montar y desmontar la mesa tantas veces como sea necesario.
- Los bordes están redondeados para prevención de cortes o heridas.



MESAS Y SILLA
MADERA

MESA HEXAGONAL

Ref. 600564



DIMENSIONES

Ancho: 1100 mm
Fondo: 1100 mm
Alto: TALLAS 0-3

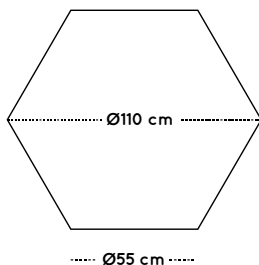

DESCRIPCIÓN

Mesa infantil hexagonal compuesta por seis patas de madera de haya maciza de Ø50 mm con acabado en barniz no tóxico y una encimera de Ø110 cm fabricada en tablero MDF (DM) de 21 mm de espesor, con cantos redondeados barnizados en barniz no tóxico. Superficie y contratiro de la encimera laminadas con planchas de alta presión (HPL), muy resistentes al desgaste. Ensambladas mediante un sistema de roscado sobre base metálica. Incorpora conteras de silicona antideslizantes para evitar el rozamiento directo con el suelo. Cada lado mide 55cm.

PATAS



SOBRE



DETALLE PATAS



GUIA DE TALLAS

Talla	0	1	2	3
Altura mesa	40 cm	46 cm	53 cm	59 cm
Altura niño/a	80 - 95 cm	93 - 116 cm	108 - 121 cm	119 - 142 cm
Edad	1-2 años	2-3 años	3-5 años	5-6 años

CARACTERÍSTICAS

- Integramente desmontable.
- Embalaje plano, reduciendo así el impacto ambiental en su transporte.
- El sistema de unión entre las patas y la tapa permite montar y desmontar la mesa tantas veces como sea necesario.
- Los bordes están redondeados para prevención de cortes o heridas.

SILLA

Ref. 600560

apilable hasta
3 unidades



ESTRUCTURA

Haya maciza

ASIENTO Y RESPALDO

Rojo

Manzana

Lavanda

E10

E13

E14

Amarillo

Haya

Blanco

E17

E18

E23

GUIA DE TALLAS

Talla	0	1	2	3
Altura asiento	21cm	26 cm	31cm	35 cm
Altura niño/a	80 - 95 cm	93 - 116 cm	108 - 121cm	119 - 142 cm
Edad	1-2años	2-3 años	3-5 años	5-6 años

DESCRIPCIÓN

Silla infantil apilable compuesta por estructura fabricada en madera de haya maciza con acabado en barniz no tóxico y asiento y respaldo de tablero contrachapado curvado de 15 mm de espesor, con cantos redondeados barnizados en barniz no tóxico y superficies laminadas con planchas de alta presión (HPL), muy resistentes al desgaste.

Incorpora conteras de silicona antideslizantes para evitar el rozamiento directo con el suelo.

CARACTERÍSTICAS

- Su diseño permite ser apilada para ocupar menos espacio cuando no sean necesarias, además de reducir así el impacto ambiental en su transporte.
- Puede apilarse hasta un máximo de 3 unidades.
- Los bordes están redondeados para prevención de cortes o heridas.

BANCO

Ref. 600566

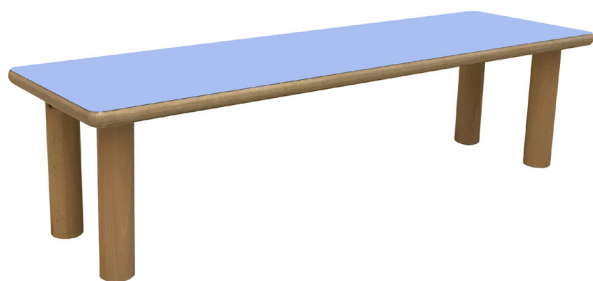

PATAS



ASIENTO



DETALLE PATAS



GUIA DE TALLAS

Talla	0	1	2	3
Altura asiento	21cm	26 cm	31cm	35 cm
Altura niño/a	80 - 95 cm	93 - 116 cm	108 - 121cm	119 - 142 cm
Edad	1-2 años	2-3 años	3-5 años	5-6 años

DIMENSIONES

Ancho: 1000 mm
Fondo: 300 mm
Alto: TALLAS 0-3

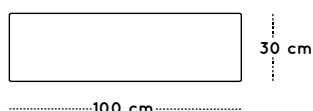

DESCRIPCIÓN

Banco infantil sin respaldo compuesto por cuatro patas de madera de haya maciza de Ø50 mm con acabado en barniz no tóxico y base de asiento de 100x30 cm fabricada en tablero MDF (DM) de 21 mm de espesor, con cantos redondeados barnizados en barniz no tóxico. Superficie y contratiro del asiento laminadas con planchas de alta presión (HPL), muy resistentes al desgaste. Patas ensambladas mediante un sistema de roscado sobre base metálica. Incorpora conteras de silicona para evitar el rozamiento directo con el suelo.

CARACTERÍSTICAS

- Integramente desmontable.
- Embalaje plano, reduciendo así el impacto ambiental en su transporte.
- El sistema de unión entre las patas y la tapa permite montar y desmontar la mesa tantas veces como sea necesario.
- Los bordes están redondeados para prevención de cortes o heridas.



TRONA ARCO 4 niños/as

Ref. 600565.4



ESTRUCTURA ASIENTOS



ENCIMERA, RESPALDOS Y PATAS



DIMENSIONES

Ancho: 1870 mm
Fondo: 860 mm
Alto: 1070 mm

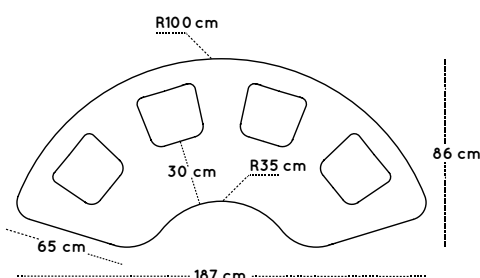

DESCRIPCIÓN

Mesa trona compuesta por una encimera en forma de arco fabricada en tablero MDF (DM) de 21 mm de espesor, con cantos redondeados barnizados con barniz no tóxico. Superficie y contratiro de la encimera laminados con planchas de alta presión (HPL), muy resistentes al desgaste. Dos costados y cuatro respaldos que ejercen la función de patas, fabricados en MDF (DM) de 16 mm de espesor, con cantos redondeados y barnizados con barniz no tóxico, incorporan ruedas en sus extremos inferiores para facilitar su desplazamiento. Cuatro bases para asientos con una barra de seguridad central para que no se caigan los niños/as. Encimera a 76 cm. de altura.

CARACTERÍSTICAS

- Integramente desmontable.
- Los bordes están redondeados para prevención de cortes o heridas.
- Los respaldos están personalizados con caras que expresan diferentes emociones.
- Opción de incorporar asientos acolchados con funda extraíble de fácil limpieza.



TRONA ARCO 5 niños/as

Ref. 600565.5

ESTRUCTURA ASIENTOS



ENCIMERA, RESPALDOS Y PATAS

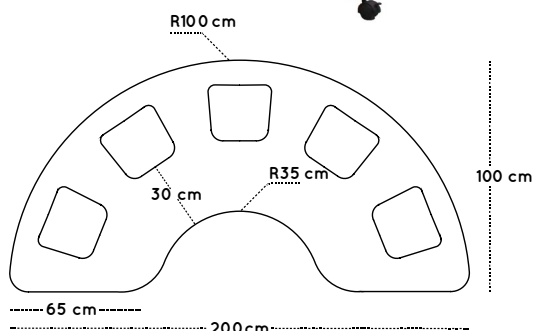

DIMENSIONES

Ancho: 2000 mm
Fondo: 650 mm
Alto: 1070 mm

DESCRIPCIÓN

Mesa trona compuesta por una encimera en forma de arco fabricada en tablero MDF (DM) de 21 mm de espesor, con cantos redondeados barnizados con barniz no tóxico. Superficie y contratiro de la encimera laminados con planchas de alta presión (HPL), muy resistentes al desgaste. Dos costados y cuatro respaldos que ejercen la función de patas, fabricados en MDF (DM) de 16 mm de espesor, con cantos redondeados y barnizados con barniz no tóxico, incorporan ruedas en sus extremos inferiores para facilitar su desplazamiento. Cuatro bases para asientos con una barra de seguridad central para que no se caigan los niños/as. Encimera a 76 cm. de altura.

CARACTERÍSTICAS

- Integramente desmontable.
- Los bordes están redondeados para prevención de cortes o heridas.
- Los respaldos están personalizados con caras que expresan diferentes emociones.
- Opción de incorporar asientos acolchados con funda extraíble de fácil limpieza.

TRONA RECTA 4 niños/as

Ref. 600568.4



ESTRUCTURA ASIENTOS



ENCIMERA, RESPALDOS Y PATAS



DIMENSIONES

Ancho: 1840 mm
Fondo: 650 mm
Alto: 1070 mm

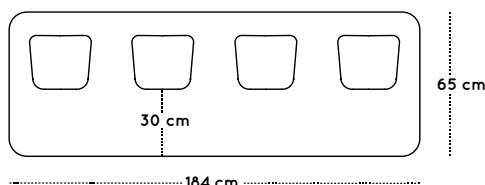

DESCRIPCIÓN

Mesa trona compuesta por una encimera en forma rectangular fabricada en tablero MDF(DM) de 21 mm de espesor, con cantos redondeados barnizados con barniz no tóxico. Superficie y contratiro de la encimera laminados con planchas de alta presión(HPL), muy resistentes al desgaste. Dos costados y cuatro respaldos que ejercen la función de patas, fabricados en MDF (DM) de 16 mm de espesor, con cantos redondeados y barnizados con barniz no tóxico, incorporan ruedas en sus extremos inferiores para facilitar su desplazamiento. Cuatro bases para asientos con una barra de seguridad central para que no se caigan los niños/as. Encimera a 76 cm. de altura.

CARACTERÍSTICAS

- Integramente desmontable.
- Los bordes están redondeados para prevención de cortes o heridas.
- Los respaldos están personalizados con caras que expresan diferentes emociones.
- Opción de incorporar asientos acolchados con funda extraíble de fácil limpieza.



ASIENTO ACOLCHADO TRONA

Ref. 600567

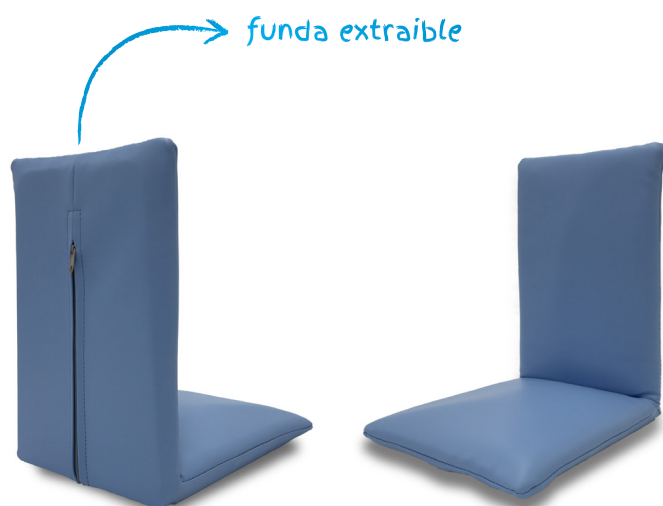

FUNDA ASIENTOS



DIMENSIONES

Ancho: 240 mm
Fondo: 290 mm
Alto: 360 mm

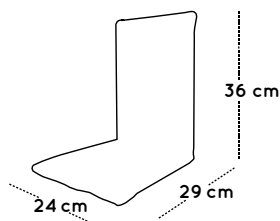

DESCRIPCIÓN

Asiento acolchado para trona. Fabricado en tablero MDF (DM) de 16 mm de espesor y tapizado con funda acolchada de fácil limpieza y extraíble, gracias a una cremallera que se encuentra en la parte posterior del asiento.

CARACTERÍSTICAS

- Los bordes están redondeados para prevención de cortes o heridas.

MESA DE LUZ

Ref. 600569



PATAS



ESTRUCTURA



OPCIONES DE PATAS



DIMENSIONES

Ancho: 1000 mm
Fondo: 500 mm
Alto: TALLAS 0-3

** Otras medidas consultar.

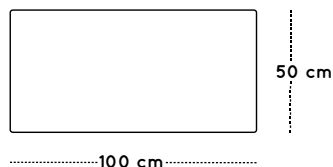

GUIA DE TALLAS

Talla	0	1	2	3
Altura mesa	40 cm	46 cm	53 cm	59 cm
Altura niño/a	80 - 95 cm	93 - 116 cm	108 - 121 cm	119 - 142 cm
Edad	1-2 años	2-3 años	3-5 años	5-6 años

** Otras tallas consultar.

DESCRIPCIÓN

Mesa infantil rectangular compuesta por cuatro patas de madera de haya maciza de Ø50 mm con acabado en barniz no tóxico, estructura en tablero biaminado de 30 mm de espesor, canteada en PVC de 2 mm, y tapa superior de metacrilato translúcido de 100x50x5mm de espesor. Ensambladas mediante un sistema de roscado sobre base metálica.

Incorpora conteras de silicona para evitar el rozamiento directo con el suelo.

16 colores diferentes con intensidad regulable.

Transiciones de color (gradual, flash, suave y luz estroboscópica).

Alargador de 2 m de longitud (cable de 2,9 m total).

CARACTERÍSTICAS

- Embalaje plano, reduciendo así el impacto ambiental en su transporte.
- El sistema de unión entre las patas y la estructura superior permite montar y desmontar la mesa tantas veces como sea necesario.
- Posibilidad de utilizar sin patas sobre otra mesa.
- Los bordes están redondeados para prevención de cortes o heridas.
- Iluminación interior con tira de 5 m de LEDs RGB IP20 de 12V a 60 LED/m. Dimmer por control remoto IR de 24 botones. Adaptador (enchufe) de corriente de 12V/24W/2A con 0,9 m de longitud.
- Opción de poner ruedas con freno.

Mesas y silla metálico

Infantil



MESA CUADRADA 60x60

Ref. 500103.60



DIMENSIONES

Ancho: 600 mm
Fondo: 600 mm
Alto: TALLAS 1-3

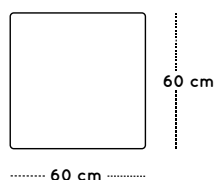

DESCRIPCIÓN

Mesa infantil cuadrada compuesta por cuatro patas de tubo metálico de Ø50x1,5 mm con acabado en pintura Epoxi blanca (RAL9003) y una encimera de 60x60cm fabricada en tablero MDF (DM) de 21 mm de espesor, con cantos redondeados barnizados en barniz no tóxico. Superficie y contratiro de la encimera laminadas con planchas de alta presión (HPL), muy resistentes al desgaste. Ensambladas mediante un sistema de roscado sobre base metálica. Incorpora conteras regulables de plástico para evitar posibles desniveles que pueda tener el suelo.

PATAS



** Otros colores consultar.

SOBRE



DETALLE DE PATAS



GUIA DE TALLAS

Talla	1	2	3
Altura mesa	46 cm	53 cm	59 cm
Altura niño/a	93 - 116 cm	108 - 121 cm	119 - 142 cm
Edad	2 - 3 años	3 - 5 años	5 - 6 años

CARACTERÍSTICAS

- Integramente desmontable.
- Embalaje plano, reduciendo así el impacto ambiental en su transporte.
- El sistema de unión entre las patas y la tapa permite montar y desmontar la mesa tantas veces como sea necesario.
- Los bordes están redondeados para prevención de cortes o heridas.

MESA CUADRADA 80x80

Ref. 500103.80



DIMENSIONES

Ancho: 800 mm
Fondo: 800 mm
Alto: TALLAS 1-3

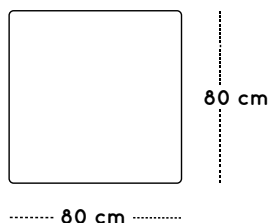

PATAS



** Otros colores consultar.

SOBRE



DETALLE DE PATAS



GUIA DE TALLAS

Talla	1	2	3
Altura mesa	46 cm	53 cm	59 cm
Altura niño/a	93 - 116 cm	108 - 121 cm	119 - 142 cm
Edad	2 - 3 años	3 - 5 años	5 - 6 años

DESCRIPCIÓN

Mesa infantil cuadrada compuesta por cuatro patas de tubo metálico de Ø50x1,5 mm con acabado en pintura Epoxi blanca (RAL9003) y una encimera de 80x80cm fabricada en tablero MDF (DM) de 21 mm de espesor, con cantos redondeados barnizados en barniz no tóxico. Superficie y contratiro de la encimera laminadas con planchas de alta presión (HPL), muy resistentes al desgaste. Ensambladas mediante un sistema de roscado sobre base metálica. Incorpora conteras regulables de plástico para evitar posibles desniveles que pueda tener el suelo.

CARACTERÍSTICAS

- Integramente desmontable.
- Embalaje plano, reduciendo así el impacto ambiental en su transporte.
- El sistema de unión entre las patas y la tapa permite montar y desmontar la mesa tantas veces como sea necesario.
- Los bordes están redondeados para prevención de cortes o heridas.

MESA RECTANGULAR 120x60

Ref. 500104.60



DIMENSIONES

Ancho: 1200 mm
Fondo: 600 mm
Alto: TALLAS 1-3

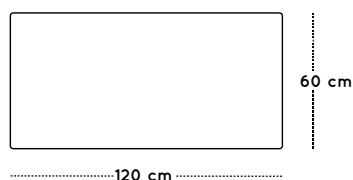

DESCRIPCIÓN

Mesa infantil rectangular compuesta por cuatro patas de tubo metálico de Ø50x1,5 mm con acabado en pintura Epoxi blanca (RAL9003) y una encimera de 120x60cm fabricada en tablero MDF (DM) de 21 mm de espesor, con cantos redondeados barnizados en barniz no tóxico. Superficie y contratiro de la encimera laminadas con planchas de alta presión (HPL), muy resistentes al desgaste. Ensambladas mediante un sistema de roscado sobre base metálica. Incorpora conteras regulables de plástico para evitar posibles desniveles que pueda tener el suelo.

PATAS



** Otros colores consultar.

SOBRE



DETALLE DE PATAS



GUIA DE TALLAS

Talla	1	2	3
Altura mesa	46 cm	53 cm	59 cm
Altura niño/a	93 - 116 cm	108 - 121 cm	119 - 142 cm
Edad	2 - 3 años	3 - 5 años	5 - 6 años

CARACTERÍSTICAS

- Integramente desmontable.
- Embalaje plano, reduciendo así el impacto ambiental en su transporte.
- El sistema de unión entre las patas y la tapa permite montar y desmontar la mesa tantas veces como sea necesario.
- Los bordes están redondeados para prevención de cortes o heridas.

MESA RECTANGULAR 120x80

Ref. 500104.80

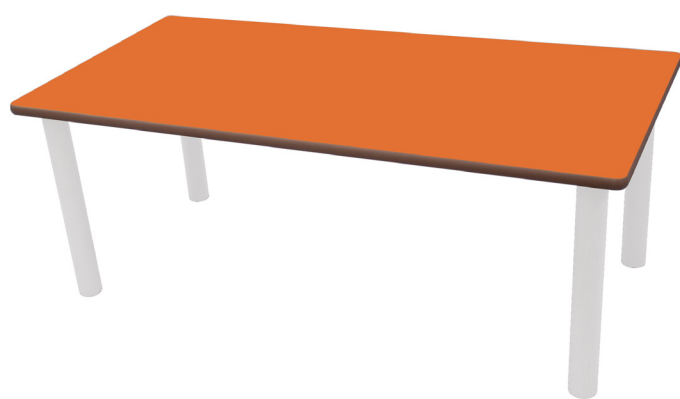

DIMENSIONES

Ancho: 1200 mm
Fondo: 800 mm
Alto: TALLAS 1-3

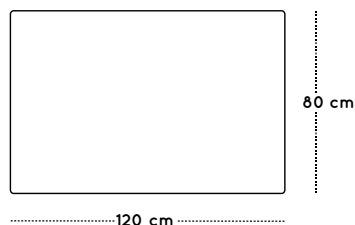

DESCRIPCIÓN

Mesa infantil rectangular compuesta por cuatro patas de tubo metálico de Ø50x1,5 mm con acabado en pintura Epoxi blanca (RAL9003) y una encimera de 120x80cm fabricada en tablero MDF (DM) de 21 mm de espesor, con cantos redondeados barnizados en barniz no tóxico. Superficie y contratiro de la encimera laminadas con planchas de alta presión (HPL), muy resistentes al desgaste. Ensambladas mediante un sistema de roscado sobre base metálica. Incorpora conteras regulables de plástico para evitar posibles desniveles que pueda tener el suelo.

PATAS



** Otros colores consultar.

SOBRE



DETALLE DE PATAS



GUIA DE TALLAS

Talla	1	2	3
Altura mesa	46 cm	53 cm	59 cm
Altura niño/a	93 - 116 cm	108 - 121 cm	119 - 142 cm
Edad	2 - 3 años	3 - 5 años	5 - 6 años

CARACTERÍSTICAS

- Integramente desmontable.
- Embalaje plano, reduciendo así el impacto ambiental en su transporte.
- El sistema de unión entre las patas y la tapa permite montar y desmontar la mesa tantas veces como sea necesario.
- Los bordes están redondeados para prevención de cortes o heridas.

MESA TRAPECIO

Ref. 500105



DIMENSIONES

Ancho: 1200 mm
Fondo: 600 mm
Alto: TALLAS 1-3

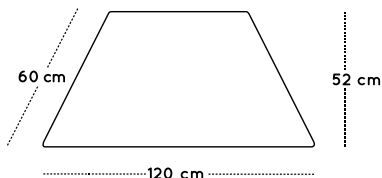

DESCRIPCIÓN

Mesa infantil trapezoidal compuesta por cuatro patas de tubo metálico de Ø50x1,5 mm con acabado en pintura Epoxi blanca (RAL9003) y una encimera de 120x60cm fabricada en tablero MDF (DM) de 21 mm de espesor, con cantos redondeados barnizados en barniz no tóxico. Superficie y contratiro de la encimera laminadas con planchas de alta presión (HPL), muy resistentes al desgaste. Ensambladas mediante un sistema de roscado sobre base metálica. Incorpora conteras regulables de plástico para evitar posibles desniveles que pueda tener el suelo.

PATAS



** Otros colores consultar.

SOBRE



DETALLE DE PATAS



COMBINACIONES

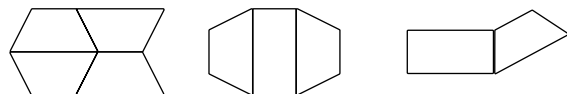

GUIA DE TALLAS

Talla	1	2	3
Altura mesa	46 cm	53 cm	59 cm
Altura niño/a	93 - 116 cm	108 - 121 cm	119 - 142 cm
Edad	2 - 3 años	3 - 5 años	5 - 6 años

CARACTERÍSTICAS

- Integramente desmontable.
- Embalaje plano, reduciendo así el impacto ambiental en su transporte.
- El sistema de unión entre las patas y la tapa permite montar y desmontar la mesa tantas veces como sea necesario.
- Los bordes están redondeados para prevención de cortes o heridas.

MESA SEMIRREDONDA

Ref. 500106



DIMENSIONES

Ancho: 1200 mm
Fondo: 600 mm
Alto: TALLAS 1-3

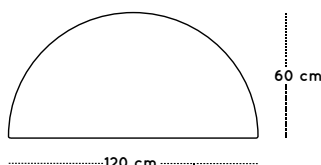

DESCRIPCIÓN

Mesa infantil semirredonda compuesta por cuatro patas de tubo metálico de Ø50x1,5 mm con acabado en pintura Epoxi blanca (RAL9003) y una encimera de 120x60cm fabricada en tablero MDF (DM) de 21 mm de espesor, con cantos redondeados barnizados en barniz no tóxico. Superficie y contratiro de la encimera laminadas con planchas de alta presión (HPL), muy resistentes al desgaste. Ensambladas mediante un sistema de roscado sobre base metálica.

Incorpora conteras regulables de plástico para evitar posibles desniveles que pueda tener el suelo.

PATAS



** Otros colores consultar.

SOBRE



DETALLE DE PATAS



COMBINACIONES



GUIA DE TALLAS

Talla	1	2	3
Altura mesa	46 cm	53 cm	59 cm
Altura niño/a	93 - 116 cm	108 - 121 cm	119 - 142 cm
Edad	2 - 3 años	3 - 5 años	5 - 6 años

CARACTERÍSTICAS

- Integramente desmontable.
- Embalaje plano, reduciendo así el impacto ambiental en su transporte.
- El sistema de unión entre las patas y la tapa permite montar y desmontar la mesa tantas veces como sea necesario.
- Los bordes están redondeados para prevención de cortes o heridas.

MESA REDONDA Ø80

Ref. 500107.80



DIMENSIONES

Ancho: 800 mm
Fondo: 800 mm
Alto: TALLAS 1-3

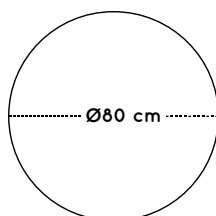

DESCRIPCIÓN

Mesa infantil redonda compuesta por cuatro patas de tubo metálico de Ø50x1,5 mm con acabado en pintura Epoxi blanca (RAL9003) y una encimera de Ø80cm fabricada en tablero MDF (DM) de 21 mm de espesor, con cantos redondeados barnizados en barniz no tóxico. Superficie y contratiro de la encimera laminadas con planchas de alta presión (HPL), muy resistentes al desgaste. Ensambladas mediante un sistema de roscado sobre base metálica. Incorpora conteras regulables de plástico para evitar posibles desniveles que pueda tener el suelo.

PATAS



** Otros colores consultar.

SOBRE



DETALLE DE PATAS



GUIA DE TALLAS

Talla	1	2	3
Altura mesa	46 cm	53 cm	59 cm
Altura niño/a	93 - 116 cm	108 - 121 cm	119 - 142 cm
Edad	2 - 3 años	3 - 5 años	5 - 6 años

CARACTERÍSTICAS

- Integramente desmontable.
- Embalaje plano, reduciendo así el impacto ambiental en su transporte.
- El sistema de unión entre las patas y la tapa permite montar y desmontar la mesa tantas veces como sea necesario.
- Los bordes están redondeados para prevención de cortes o heridas.

MESA REDONDA Ø100

Ref. 500107.100



DIMENSIONES

Ancho: 1000 mm
Fondo: 1000 mm
Alto: TALLAS 1-3

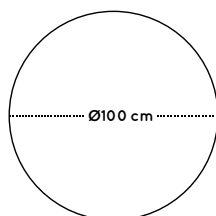

DESCRIPCIÓN

Mesa infantil redonda compuesta por cuatro patas de tubo metálico de Ø50x1,5 mm con acabado en pintura Epoxi blanca (RAL9003) y una encimera de Ø100cm fabricada en tablero MDF (DM) de 21 mm de espesor, con cantos redondeados barnizados en barniz no tóxico. Superficie y contratiro de la encimera laminadas con planchas de alta presión (HPL), muy resistentes al desgaste. Ensambladas mediante un sistema de roscado sobre base metálica. Incorpora conteras regulables de plástico para evitar posibles desniveles que pueda tener el suelo.

PATAS



** Otros colores consultar.

SOBRE



DETALLE DE PATAS



GUIA DE TALLAS

Talla	1	2	3
Altura mesa	46 cm	53 cm	59 cm
Altura niño/a	93 - 116 cm	108 - 121 cm	119 - 142 cm
Edad	2 - 3 años	3 - 5 años	5 - 6 años

CARACTERÍSTICAS

- Integramente desmontable.
- Embalaje plano, reduciendo así el impacto ambiental en su transporte.
- El sistema de unión entre las patas y la tapa permite montar y desmontar la mesa tantas veces como sea necesario.
- Los bordes están redondeados para prevención de cortes o heridas.

MESA REDONDA Ø120

Ref. 500107.120



DIMENSIONES

Ancho: 1200 mm
Fondo: 1200 mm
Alto: TALLAS 1-3

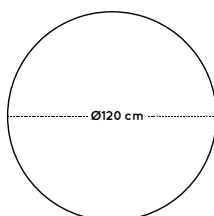

DESCRIPCIÓN

Mesa infantil redonda compuesta por cuatro patas de tubo metálico de Ø50x1,5 mm con acabado en pintura Epoxi blanca (RAL9003) y una encimera de Ø120cm fabricada en tablero MDF (DM) de 21 mm de espesor, con cantos redondeados barnizados en barniz no tóxico. Superficie y contratiro de la encimera laminadas con planchas de alta presión (HPL), muy resistentes al desgaste. Ensambladas mediante un sistema de roscado sobre base metálica. Incorpora conteras regulables de plástico para evitar posibles desniveles que pueda tener el suelo.

PATAS



** Otros colores consultar.

SOBRE



DETALLE DE PATAS



GUIA DE TALLAS

Talla	1	2	3
Altura mesa	46 cm	53 cm	59 cm
Altura niño/a	93 - 116 cm	108 - 121 cm	119 - 142 cm
Edad	2 - 3 años	3 - 5 años	5 - 6 años

CARACTERÍSTICAS

- Integramente desmontable.
- Embalaje plano, reduciendo así el impacto ambiental en su transporte.
- El sistema de unión entre las patas y la tapa permite montar y desmontar la mesa tantas veces como sea necesario.
- Los bordes están redondeados para prevención de cortes o heridas.

MESA 1/4 DE ARO

Ref. 500108



DIMENSIONES

Ancho: 1400 mm
Fondo: 640 mm
Alto: TALLAS 1-3

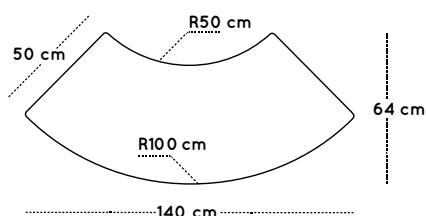

PATAS



** Otros colores consultar.

SOBRE



DETALLE DE PATAS



COMBINACIONES



GUIA DE TALLAS

Talla	1	2	3
Altura mesa	46 cm	53 cm	59 cm
Altura niño/a	93-116 cm	108-121 cm	119-142 cm
Edad	2-3 años	3-5 años	5-6 años

DESCRIPCIÓN

Mesa infantil 1/4 de aro compuesta por cinco patas de tubo metálico de Ø50x1,5 mm con acabado en pintura Epoxi blanca (RAL9003) y una encimera de 140x64cm fabricada en tablero MDF (DM) de 21 mm de espesor, con cantos redondeados barnizados en barniz no tóxico. Superficie y contratiro de la encimera laminadas con planchas de alta presión (HPL), muy resistentes al desgaste. Ensambladas mediante un sistema de roscado sobre base metálica. Incorpora conteras regulables de plástico para evitar posibles desniveles que pueda tener el suelo. El radio exterior de la mesa es de 100cm y el interior de 50cm, los extremos miden 50cm de ancho.

CARACTERÍSTICAS

- Integramente desmontable.
- Embalaje plano, reduciendo así el impacto ambiental en su transporte.
- El sistema de unión entre las patas y la tapa permite montar y desmontar la mesa tantas veces como sea necesario.
- Los bordes están redondeados para prevención de cortes o heridas.

MESA EN "U" 150x100

Ref. 500109.100



DIMENSIONES

Ancho: 1500 mm
Fondo: 1000 mm
Alto: TALLAS 1-3

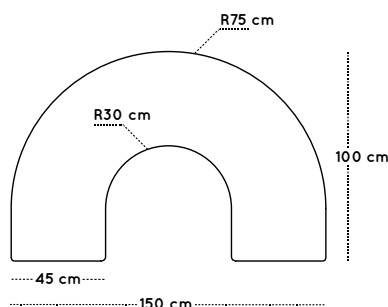

PATAS



** Otros colores consultar.

SOBRE



DETALLE DE PATAS



COMBINACIONES

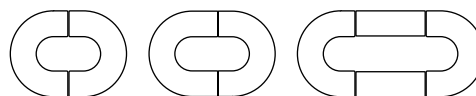

GUIA DE TALLAS

Talla	1	2	3
Altura mesa	46 cm	53 cm	59 cm
Altura niño/a	93 - 116 cm	108 - 121 cm	119 - 142 cm
Edad	2 - 3 años	3 - 5 años	5 - 6 años

DESCRIPCIÓN

Mesa infantil en forma de "U" compuesta por seis patas de tubo metálico de Ø50x1,5 mm con acabado en pintura Epoxi blanca (RAL9003) y una encimera de 150x100cm fabricada en tablero MDF (DM) de 21 mm de espesor, con cantos redondeados barnizados en barniz no tóxico. Superficie y contratiro de la encimera laminadas con planchas de alta presión (HPL), muy resistentes al desgaste. Ensambladas mediante sistema de roscado sobre base metálica. Incorpora conteras regulables de plástico para evitar posibles desniveles que pueda tener el suelo. El radio exterior de la mesa es de 75cm y el interior de 30cm, los extremos miden 45cm de ancho.

CARACTERÍSTICAS

- Integramente desmontable.
- Embalaje plano, reduciendo así el impacto ambiental en su transporte.
- El sistema de unión entre las patas y la tapa permite montar y desmontar la mesa tantas veces como sea necesario.
- Los bordes están redondeados para prevención de cortes o heridas.

MESA EN "U" 150x120

Ref. 500109.120



PATAS



** Otros colores consultar.

SOBRE



DETALLE DE PATAS



COMBINACIONES

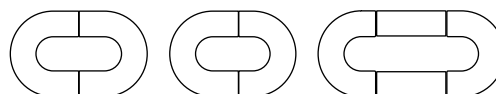

GUIA DE TALLAS

Talla	1	2	3
Altura mesa	46 cm	53 cm	59 cm
Altura niño/a	93 - 116 cm	108 - 121 cm	119 - 142 cm
Edad	2 - 3 años	3 - 5 años	5 - 6 años

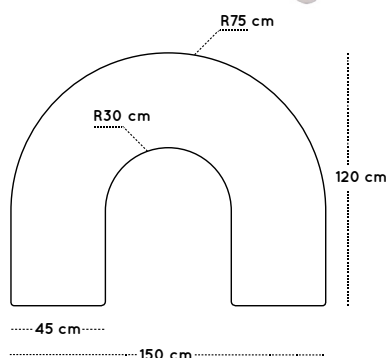
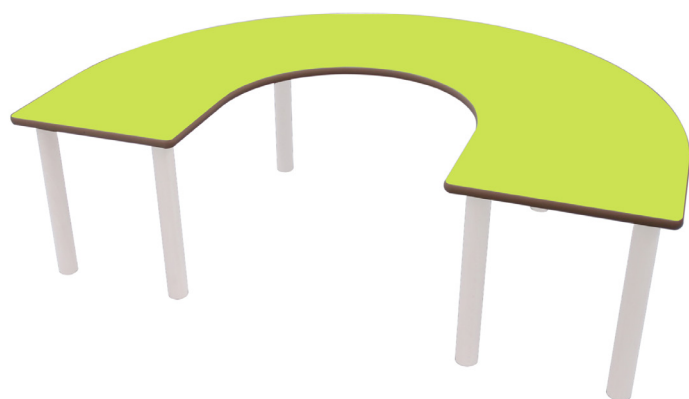

DIMENSIONES

Ancho: 1500 mm
Fondo: 1200 mm
Alto: TALLAS 1-3

DESCRIPCIÓN

Mesa infantil en forma de "U" compuesta por seis patas de tubo metálico de Ø50x1,5 mm con acabado en pintura Epoxi blanca (RAL9003) y una encimera de 150x120cm fabricada en tablero MDF (DM) de 21 mm de espesor, con cantos redondeados barnizados en barniz no tóxico. Superficie y contratiro de la encimera laminadas con planchas de alta presión (HPL), muy resistentes al desgaste. Ensambladas mediante sistema de roscado sobre base metálica. Incorpora conteras regulables de plástico para evitar posibles desniveles que pueda tener el suelo. El radio exterior de la mesa es de 75cm y el interior de 30cm, los extremos miden 45cm de ancho.

CARACTERÍSTICAS

- Integramente desmontable.
- Embalaje plano, reduciendo así el impacto ambiental en su transporte.
- El sistema de unión entre las patas y la tapa permite montar y desmontar la mesa tantas veces como sea necesario.
- Los bordes están redondeados para prevención de cortes o heridas.

MESA ALA 120x45

Ref. 500110.120

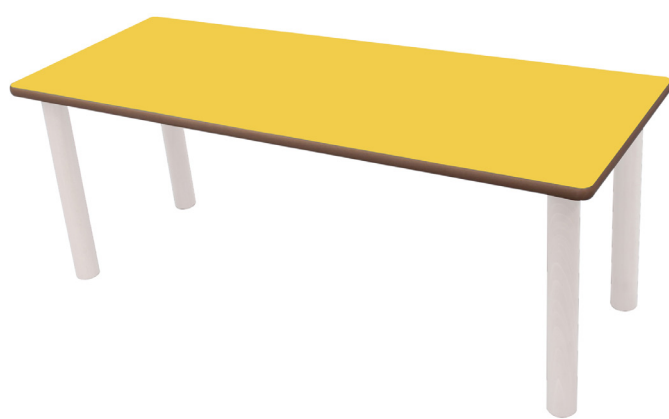

DIMENSIONES

Ancho: 1200 mm
Fondo: 450 mm
Alto: TALLAS 1-3

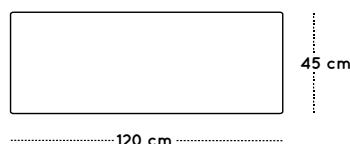

DESCRIPCIÓN

Mesa infantil rectangular compuesta por cuatro patas de tubo metálico de Ø50x1,5 mm con acabado en pintura Epoxi blanca (RAL9003) y una encimera de 120x45cm fabricada en tablero MDF (DM) de 21 mm de espesor, con cantos redondeados barnizados en barniz no tóxico. Superficie y contratiro de la encimera laminadas con planchas de alta presión (HPL), muy resistentes al desgaste. Ensambladas mediante un sistema de roscado sobre base metálica. Incorpora conteras regulables de plástico para evitar posibles desniveles que pueda tener el suelo.

PATAS



** Otros colores consultar.

SOBRE



DETALLE DE PATAS



COMBINACIONES

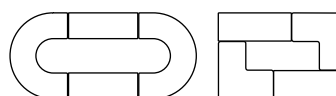

GUIA DE TALLAS

Talla	1	2	3
Altura mesa	46 cm	53 cm	59 cm
Altura niño/a	93 - 116 cm	108 - 121 cm	119 - 142 cm
Edad	2 - 3 años	3 - 5 años	5 - 6 años

CARACTERÍSTICAS

- Integramente desmontable.
- Embalaje plano, reduciendo así el impacto ambiental en su transporte.
- El sistema de unión entre las patas y la tapa permite montar y desmontar la mesa tantas veces como sea necesario.
- Los bordes están redondeados para prevención de cortes o heridas.

MESA ALA 150x45

Ref. 500110.150

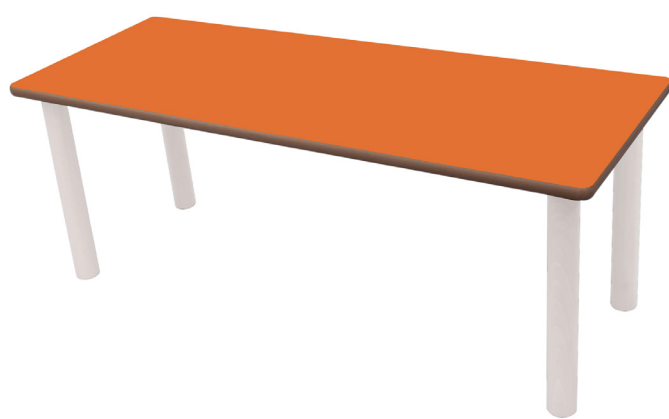

DIMENSIONES

Ancho: 1500 mm
Fondo: 450 mm
Alto: TALLAS 1-3

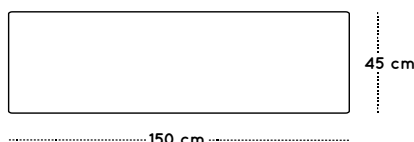

DESCRIPCIÓN

Mesa infantil rectangular compuesta por cuatro patas de tubo metálico de Ø50x1,5 mm con acabado en pintura Epoxi blanca (RAL9003) y una encimera de 150x45cm fabricada en tablero MDF (DM) de 21 mm de espesor, con cantos redondeados barnizados en barniz no tóxico. Superficie y contratiro de la encimera laminadas con planchas de alta presión (HPL), muy resistentes al desgaste. Ensambladas mediante un sistema de roscado sobre base metálica. Incorpora conteras regulables de plástico para evitar posibles desniveles que pueda tener el suelo.

PATAS



** Otros colores consultar.

SOBRE



DETALLE DE PATAS



COMBINACIONES



GUIA DE TALLAS

Talla	1	2	3
Altura mesa	46 cm	53 cm	59 cm
Altura niño/a	93 - 116 cm	108 - 121 cm	119 - 142 cm
Edad	2 - 3 años	3 - 5 años	5 - 6 años

CARACTERÍSTICAS

- Integramente desmontable.
- Embalaje plano, reduciendo así el impacto ambiental en su transporte.
- El sistema de unión entre las patas y la tapa permite montar y desmontar la mesa tantas veces como sea necesario.
- Los bordes están redondeados para prevención de cortes o heridas.

MESA EN "L"

Ref. 500111



DIMENSIONES

Ancho: 900 mm
Fondo: 900 mm
Alto: TALLAS 1-3

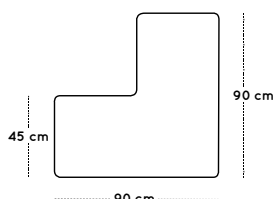

DESCRIPCIÓN

Mesa infantil en forma de "L" compuesta por cinco patas de tubo metálico de Ø50x1,5 mm con acabado en pintura Epoxi blanca (RAL9003) y una encimera de 90x90cm fabricada en tablero MDF (DM) de 21 mm de espesor, con cantos redondeados barnizados en barniz no tóxico. Superficie y contratiro de la encimera laminadas con planchas de alta presión (HPL), muy resistentes al desgaste. Ensambladas mediante un sistema de roscado sobre base metálica.

Incorpora conteras regulables de plástico para evitar posibles desniveles que pueda tener el suelo. Los lados interiores y los extremos miden 45cm.

PATAS



** Otros colores consultar.

SOBRE



DETALLE DE PATAS



COMBINACIONES



GUIA DE TALLAS

Talla	1	2	3
Altura mesa	46 cm	53 cm	59 cm
Altura niño/a	93 - 116 cm	108 - 121 cm	119 - 142 cm
Edad	2 - 3 años	3 - 5 años	5 - 6 años

CARACTERÍSTICAS

- Integramente desmontable.
- Embalaje plano, reduciendo así el impacto ambiental en su transporte.
- El sistema de unión entre las patas y la tapa permite montar y desmontar la mesa tantas veces como sea necesario.
- Los bordes están redondeados para prevención de cortes o heridas.



MESAS Y SILLA
METÁLICO

MESA RECTANGULAR ONDA

Ref. 500112

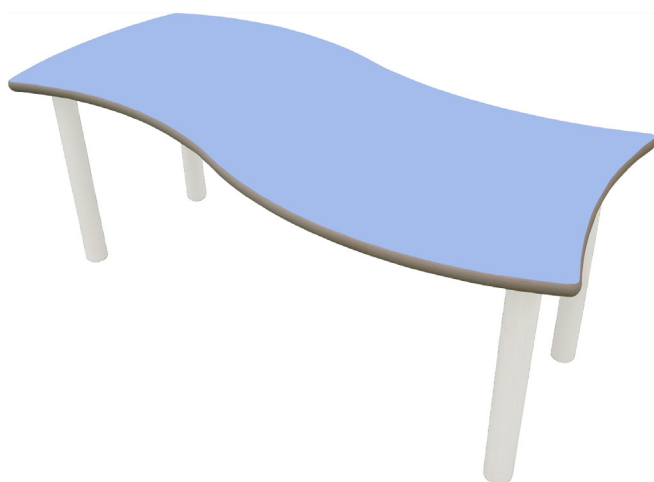

DIMENSIONES

Ancho: 1200 mm
Fondo: 600 mm
Alto: TALLAS 1-3

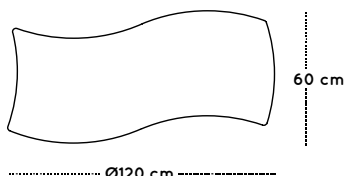

PATAS

Blanco
RAL
9003



** Otros colores consultar.

SOBRE



DETALLE DE PATAS



COMBINACIONES ** Indicar en pedido.

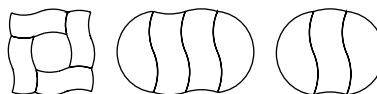

GUIA DE TALLAS

Talla	1	2	3
Altura mesa	46 cm	53 cm	59 cm
Altura niño/a	93 - 116 cm	108 - 121 cm	119 - 142 cm
Edad	2 - 3 años	3 - 5 años	5 - 6 años

DESCRIPCIÓN

Mesa infantil rectangular ONDA compuesta por cuatro patas de tubo metálico de Ø50x1,5 mm con acabado en pintura Epoxi blanca (RAL9003) y una encimera de 120x60cm fabricada en tablero MDF (DM) de 21 mm de espesor, con cantos redondeados barnizados en barniz no tóxico. Superficie y contratiro de la encimera laminadas con planchas de alta presión (HPL), muy resistentes al desgaste. Ensambladas mediante un sistema de roscado sobre base metálica.

Incorpora conteras regulables de plástico para evitar posibles desniveles que pueda tener el suelo.

CARACTERÍSTICAS

- Integramente desmontable.
- Embalaje plano, reduciendo así el impacto ambiental en su transporte.
- El sistema de unión entre las patas y la tapa permite montar y desmontar la mesa tantas veces como sea necesario.
- Los bordes están redondeados para prevención de cortes o heridas.

MESA SEMIRREDONDA ONDA

Ref. 500113



DIMENSIONES

Ancho: 1200 mm
Fondo: 600 mm
Alto: TALLAS 1-3

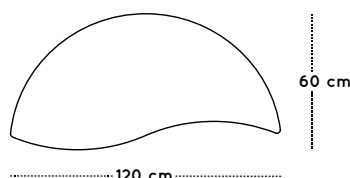

DESCRIPCIÓN

Mesa infantil semirredonda ONDA compuesta por cuatro patas de tubo metálico de Ø50x1,5 mm con acabado en pintura Epoxi blanca (RAL9003) y una encimera de 120x60cm fabricada en tablero MDF (DM) de 21 mm de espesor, con cantos redondeados barnizados en barniz no tóxico. Superficie y contratiempo de la encimera laminadas con planchas de alta presión (HPL), muy resistentes al desgaste. Ensambladas mediante un sistema de roscado sobre base metálica.

Incorpora conteras regulables de plástico para evitar posibles desniveles que pueda tener el suelo.

PATAS



** Otros colores consultar.

SOBRE



DETALLE DE PATAS



COMBINACIONES ** Indicar en pedido.



GUIA DE TALLAS

Talla	1	2	3
Altura mesa	46 cm	53 cm	59 cm
Altura niño/a	93 - 116 cm	108 - 121 cm	119 - 142 cm
Edad	2 - 3 años	3 - 5 años	5 - 6 años

CARACTERÍSTICAS

- Integramente desmontable.
- Embalaje plano, reduciendo así el impacto ambiental en su transporte.
- El sistema de unión entre las patas y la tapa permite montar y desmontar la mesa tantas veces como sea necesario.
- Los bordes están redondeados para prevención de cortes o heridas.

MESA HEXAGONAL

Ref. 500120

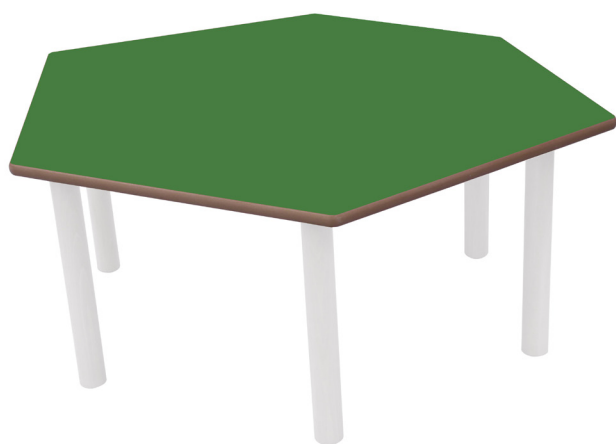

DIMENSIONES

Ancho: 1100 mm
Fondo: 1100 mm
Alto: TALLAS 1-3

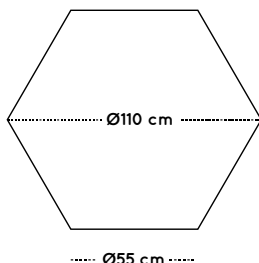

DESCRIPCIÓN

Mesa infantil hexagonal compuesta por seis patas de tubo metálico de $\text{Ø}50 \times 1,5$ mm con acabado en pintura Epoxi blanca (RAL9003) y una encimera de 110×110 cm fabricada en tablero MDF (DM) de 21 mm de espesor, con cantos redondeados barnizados en barniz no tóxico. Superficie y contratiempo de la encimera laminadas con planchas de alta presión (HPL), muy resistentes al desgaste. Ensambladas mediante un sistema de roscado sobre base metálica. Incorpora conteras regulables de plástico para evitar posibles desniveles que pueda tener el suelo. Cada lado mide 55 cm.

PATAS



** Otros colores consultar.

SOBRE



DETALLE DE PATAS



GUIA DE TALLAS

Talla	1	2	3
Altura mesa	46 cm	53 cm	59 cm
Altura niño/a	93 - 116 cm	108 - 121 cm	119 - 142 cm
Edad	2 - 3 años	3 - 5 años	5 - 6 años

CARACTERÍSTICAS

- Integramente desmontable.
- Embalaje plano, reduciendo así el impacto ambiental en su transporte.
- El sistema de unión entre las patas y la tapa permite montar y desmontar la mesa tantas veces como sea necesario.
- Los bordes están redondeados para prevención de cortes o heridas.

MESA DE LUZ

Ref. 500121



PATAS



ESTRUCTURA



OPCIONES DE PATAS



DIMENSIONES

Ancho: 1000 mm
Fondo: 500 mm
Alto: TALLAS 1-3

** Otras medidas consultar.

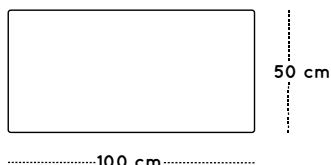

GUIA DE TALLAS

Talla	1	2	3
Altura mesa	46 cm	53 cm	59 cm
Altura niño/a	93 - 116 cm	108 - 121 cm	119 - 142 cm
Edad	2 - 3 años	3 - 5 años	5 - 6 años

** Otras tallas consultar.

DESCRIPCIÓN

Mesa infantil rectangular compuesta por cuatro patas de tubo metálico de Ø50x1,5 mm con acabado en pintura Epoxi blanca (RAL9003), estructura en tablero bilaminado de 30 mm de espesor, canteada en PVC de 2 mm, y tapa superior de metacrilato translúcido de 100x50x5mm de espesor. Ensambladas mediante un sistema de roscado sobre base metálica. Incorpora conteras regulables de plástico para evitar posibles desniveles que pueda tener el suelo. 16 colores diferentes con intensidad regulable. Transiciones de color (gradual, flash, suave y luz estroboscópica). Alargador de 2 m de longitud (cable de 2,9 m total).

CARACTERÍSTICAS

- Embalaje plano, reduciendo así el impacto ambiental en su transporte.
- El sistema de unión entre las patas y la estructura superior permite montar y desmontar la mesa tantas veces como sea necesario.
- Posibilidad de utilizar sin patas sobre otra mesa.
- Los bordes están redondeados para prevención de cortes o heridas.
- Iluminación interior con tira de 5 m de LEDs RGB IP20 de 12V a 60 LED/m. Dimmer por control remoto IR de 24 botones. Adaptador (enchufe) de corriente de 12V/24W/2A con 0,9 m de longitud.
- Opción de poner ruedas con freno.

SILLA INFANTIL

Ref. 500401

apilable



ESTRUCTURA

Blanco RAL 9003 ** Otros colores consultar.

ASIENTO Y RESPALDO

Rojo E10	Manzana E13	Lavanda E14
Amarillo E17	Haya E18	Blanco E23

GUIA DE TALLAS

Talla	1	2	3
Altura asiento	26 cm	31 cm	35 cm
Altura niño/a	93 - 116 cm	108 - 121 cm	119 - 142 cm
Edad	2 - 3 años	3 - 5 años	5 - 6 años

DESCRIPCIÓN

Silla infantil apilable compuesta por estructura de tubo metálico de Ø25x1,5 mm con acabado en pintura Epoxi (RAL9003) y asiento y respaldo de tablero contrachapado curvado de 10 mm de espesor, con cantos redondeados barnizados en barniz no tóxico y superficies laminadas con planchas de alta presión (HPL), muy resistentes al desgaste.

Incorpora conteras de silicona antideslizantes para evitar la vibración y el ruido del rozamiento directo con el suelo.

CARACTERÍSTICAS

- Su diseño permite ser apilada para ocupar menos espacio cuando no sean necesarias, además de reducir así el impacto ambiental en su transporte
- Los bordes están redondeados para prevención de cortes o heridas.

MESA ABATIBLE LATERAL | REGULABLE EN ALTURA

Ref. 500102.120



ESTRUCTURA

Blanco
RAL
9003

** Otros colores consultar.

SOBRE



GUIA DE TALLAS

Talla	1	2	3
Altura mesa	46 cm	53 cm	59 cm
Altura niño/a	93 - 116 cm	108 - 121 cm	119 - 142 cm
Edad	2 - 3 años	3 - 5 años	5 - 6 años

DIMENSIONES

Ancho: 1200 mm
Fondo: 600 mm
Alto: TALLAS 1-3

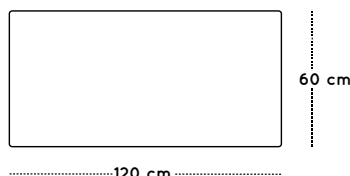

DESCRIPCIÓN

Mesa infantil abatible lateral regulable en 3 alturas (tallas 1, 2, 3) compuesta por estructura de tubo metálico, travesaño de sección 50x50x1,5mm y montantes de sección 85x35x1,5mm con acabado en pintura Epoxi blanca (RAL9003) y una encimera de 120x60cm fabricada en tablero MDF (DM) de 21 mm de espesor, con cantos redondeados barnizados en barniz no tóxico. Superficie y contratirote de la encimera laminadas con planchas de alta presión (HPL), muy resistentes al desgaste. Ensambladas mediante tornillos con cabeza allen.

Incorpora ruedas de plástico con freno para poder desplazarla fácilmente.

CARACTERÍSTICAS

- Integramente desmontable.
- El sistema de regulación de altura se encuentra en las patas y permite adaptar la mesa a los diferentes usuarios tantas veces como sea necesario, mediante tornillos con cabeza allen que aportan seguridad y una total estabilidad.
- Los bordes están redondeados para prevención de cortes o heridas.
- El sistema de abatimiento permite almacenar varias mesas ocupando un mínimo espacio.

MESA ABATIBLE LATERAL | REGULABLE EN ALTURA

Ref. 500102.140



ESTRUCTURA

Blanco
RAL
9003

** Otros colores consultar.

SOBRE



GUIA DE TALLAS

Talla	1	2	3
Altura mesa	46 cm	53 cm	59 cm
Altura niño/a	93 - 116 cm	108 - 121 cm	119 - 142 cm
Edad	2 - 3 años	3 - 5 años	5 - 6 años

DIMENSIONES

Ancho: 1400 mm
Fondo: 600 mm
Alto: TALLAS 1-3

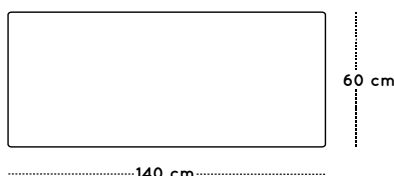

DESCRIPCIÓN

Mesa infantil abatible lateral regulable en 3 alturas (tallas 1, 2, 3) compuesta por estructura de tubo metálico, travesaño de sección 50x50x1,5mm y montantes de sección 85x35x1,5mm con acabado en pintura Epoxi blanca (RAL9003) y una encimera de 140x60cm fabricada en tablero MDF (DM) de 21 mm de espesor, con cantos redondeados barnizados en barniz no tóxico. Superficie y contratiro de la encimera laminadas con planchas de alta presión (HPL), muy resistentes al desgaste. Ensambladas mediante tornillos con cabeza allen. Incorpora ruedas de plástico con freno para poder desplazarla fácilmente.

CARACTERÍSTICAS

- Integramente desmontable.
- Embalaje plano, reduciendo así el impacto ambiental en su transporte.
- El sistema de regulación de altura se encuentra en las patas y permite adaptar la mesa a los diferentes usuarios tantas veces como sea necesario, mediante tornillos con cabeza allen que aportan seguridad y una total estabilidad.
- Los bordes están redondeados para prevención de cortes o heridas.
- El sistema de abatimiento permite almacenar varias mesas ocupando un mínimo espacio.

MESA ABATIBLE LATERAL | REGULABLE EN ALTURA

Ref. 500102.160



ESTRUCTURA

Blanco RAL 9003

** Otros colores consultar.

SOBRE



GUIA DE TALLAS

Talla	1	2	3
Altura mesa	46 cm	53 cm	59 cm
Altura niño/a	93 - 116 cm	108 - 121 cm	119 - 142 cm
Edad	2 - 3 años	3 - 5 años	5 - 6 años

DIMENSIONES

Ancho: 1600 mm
Fondo: 600 mm
Alto: TALLAS 1-3

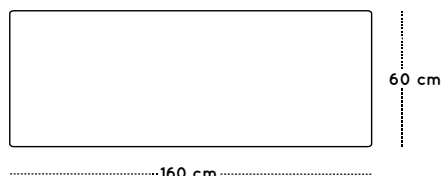

DESCRIPCIÓN

Mesa infantil abatible lateral regulable en 3 alturas (tallas 1, 2, 3) compuesta por estructura de tubo metálico, travesaño de sección 50x50x1,5mm y montantes de sección 85x35x1,5mm con acabado en pintura Epoxi blanca (RAL9003) y una encimera de 160x60cm fabricada en tablero MDF (DM) de 21 mm de espesor, con cantos redondeados barnizados en barniz no tóxico. Superficie y contratiro de la encimera laminadas con planchas de alta presión (HPL), muy resistentes al desgaste. Ensambladas mediante tornillos con cabeza allen. Incorpora ruedas de plástico con freno para poder desplazarla fácilmente.

CARACTERÍSTICAS

- Integramente desmontable.
- El sistema de regulación de altura se encuentra en las patas y permite adaptar la mesa a los diferentes usuarios tantas veces como sea necesario, mediante tornillos con cabeza allen que aportan seguridad y una total estabilidad.
- Los bordes están redondeados para prevención de cortes o heridas.
- El sistema de abatimiento permite almacenar varias mesas ocupando un mínimo espacio.

MESA ABATIBLE LATERAL | REGULABLE EN ALTURA

Ref. 500102.180



ESTRUCTURA

Blanco
RAL
9003

** Otros colores consultar.

SOBRE



GUIA DE TALLAS

Talla	1	2	3
Altura mesa	46 cm	53 cm	59 cm
Altura niño/a	93 - 116 cm	108 - 121 cm	119 - 142 cm
Edad	2 - 3 años	3 - 5 años	5 - 6 años

DIMENSIONES

Ancho: 1800 mm
Fondo: 600 mm
Alto: TALLAS 1-3

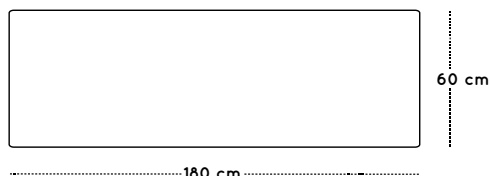

DESCRIPCIÓN

Mesa infantil abatible lateral regulable en 3 alturas (tallas 1, 2, 3) compuesta por estructura de tubo metálico, travesaño de sección 50x50x1,5mm y montantes de sección 85x35x1,5mm con acabado en pintura Epoxi blanca (RAL9003) y una encimera de 180x60cm fabricada en tablero MDF (DM) de 21 mm de espesor, con cantos redondeados barnizados en barniz no tóxico. Superficie y contratiempo de la encimera laminadas con planchas de alta presión (HPL), muy resistentes al desgaste. Ensambladas mediante tornillos con cabeza allen. Incorpora ruedas de plástico con freno para poder desplazarla fácilmente.

CARACTERÍSTICAS

- Integramente desmontable.
- Embalaje plano, reduciendo así el impacto ambiental en su transporte.
- El sistema de regulación de altura se encuentra en las patas y permite adaptar la mesa a los diferentes usuarios tantas veces como sea necesario, mediante tornillos con cabeza allen que aportan seguridad y una total estabilidad.
- Los bordes están redondeados para prevención de cortes o heridas.
- El sistema de abatimiento permite almacenar varias mesas ocupando un mínimo espacio.

Mesas y silla metálico

Adulto



MESA CUADRADA 60x60

Ref. 500615.60



DIMENSIONES

Ancho: 600 mm
Fondo: 600 mm
Alto: TALLAS 4-6

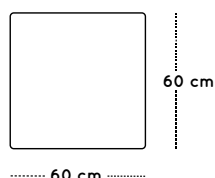

PATAS



SOBRE



DETALLE DE PATAS



GUIA DE TALLAS

Talla	4	5	6
Altura mesa	64 cm	71 cm	76 cm
Altura adulto	133-159 cm	146-177 cm	159-188 cm
Edad	6-8 años	8-11 años	+12 años

DESCRIPCIÓN

Mesa adulto cuadrada compuesta por cuatro patas de tubo metálico de Ø50x1,5 mm con acabado en pintura Epoxi blanca (RAL9003) y una encimera de 60x60cm fabricada en tablero MDF (DM) de 21 mm de espesor, con cantos redondeados barnizados en barniz no tóxico. Superficie y contratiro de la encimera laminadas con planchas de alta presión (HPL), muy resistentes al desgaste. Ensambladas mediante un sistema de roscado sobre base metálica. Incorpora conteras regulables de plástico para evitar posibles desniveles que pueda tener el suelo.

CARACTERÍSTICAS

- Integramente desmontable.
- Embalaje plano, reduciendo así el impacto ambiental en su transporte.
- El sistema de unión entre las patas y la tapa permite montar y desmontar la mesa tantas veces como sea necesario.
- Los bordes están redondeados para prevención de cortes o heridas.

MESA CUADRADA 80x80

Ref. 500615.80



DIMENSIONES

Ancho: 800 mm
Fondo: 800 mm
Alto: TALLAS 4-6

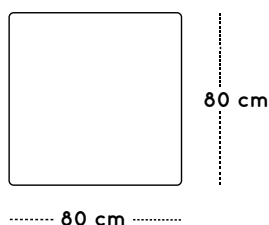

PATAS



SOBRE



DETALLE DE PATAS



GUIA DE TALLAS

Talla	4	5	6
Altura mesa	64 cm	71 cm	76 cm
Altura adulto	133-159 cm	146-177 cm	159-188 cm
Edad	6-8 años	8-11 años	+12 años

DESCRIPCIÓN

Mesa adulto cuadrada compuesta por cuatro patas de tubo metálico de Ø50x1,5 mm con acabado en pintura Epoxi blanca (RAL9003) y una encimera de 80x80cm fabricada en tablero MDF (DM) de 21 mm de espesor, con cantos redondeados barnizados en barniz no tóxico. Superficie y contratiro de la encimera laminadas con planchas de alta presión (HPL), muy resistentes al desgaste. Ensambladas mediante un sistema de roscado sobre base metálica. Incorpora conteras regulables de plástico para evitar posibles desniveles que pueda tener el suelo.

CARACTERÍSTICAS

- Integramente desmontable.
- Embalaje plano, reduciendo así el impacto ambiental en su transporte.
- El sistema de unión entre las patas y la tapa permite montar y desmontar la mesa tantas veces como sea necesario.
- Los bordes están redondeados para prevención de cortes o heridas.

MESA RECTANGULAR 120x60

Ref. 500616.60



DIMENSIONES

Ancho: 1200 mm
Fondo: 600 mm
Alto: TALLAS 4-6

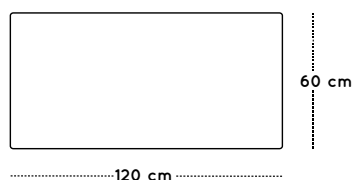

DESCRIPCIÓN

Mesa adulto rectangular compuesta por cuatro patas de tubo metálico de Ø50x1,5 mm con acabado en pintura Epoxi blanca (RAL9003) y una encimera de 120x60cm fabricada en tablero MDF (DM) de 21 mm de espesor, con cantos redondeados barnizados en barniz no tóxico. Superficie y contratiro de la encimera laminadas con planchas de alta presión (HPL), muy resistentes al desgaste. Ensambladas mediante un sistema de roscado sobre base metálica. Incorpora conteras regulables de plástico para evitar posibles desniveles que pueda tener el suelo.

PATAS



SOBRE



DETALLE DE PATAS



GUIA DE TALLAS

Talla	4	5	6
Altura mesa	64 cm	71 cm	76 cm
Altura adulto	133-159 cm	146-177 cm	159-188 cm
Edad	6-8 años	8-11 años	+12 años

CARACTERÍSTICAS

- Integramente desmontable.
- Embalaje plano, reduciendo así el impacto ambiental en su transporte.
- El sistema de unión entre las patas y la tapa permite montar y desmontar la mesa tantas veces como sea necesario.
- Los bordes están redondeados para prevención de cortes o heridas.

MESA RECTANGULAR 120x80

Ref. 500616.80

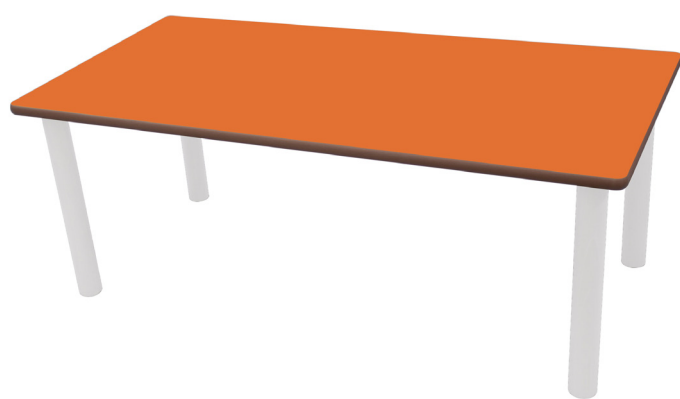

DIMENSIONES

Ancho: 1200 mm
Fondo: 800 mm
Alto: TALLAS 4-6

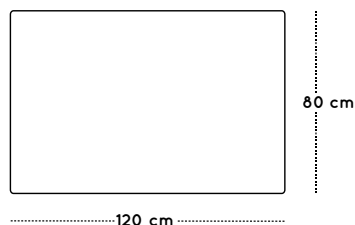

DESCRIPCIÓN

Mesa adulto rectangular compuesta por cuatro patas de tubo metálico de Ø50x1,5 mm con acabado en pintura Epoxi blanca (RAL9003) y una encimera de 120x80cm fabricada en tablero MDF (DM) de 21 mm de espesor, con cantos redondeados barnizados en barniz no tóxico. Superficie y contratiro de la encimera laminadas con planchas de alta presión (HPL), muy resistentes al desgaste. Ensambladas mediante un sistema de roscado sobre base metálica. Incorpora conteras regulables de plástico para evitar posibles desniveles que pueda tener el suelo.

PATAS



SOBRE



DETALLE DE PATAS



GUIA DE TALLAS

Talla	4	5	6
Altura mesa	64 cm	71 cm	76 cm
Altura adulto	133-159 cm	146-177 cm	159-188 cm
Edad	6-8 años	8-11 años	+12 años

CARACTERÍSTICAS

- Integramente desmontable.
- Embalaje plano, reduciendo así el impacto ambiental en su transporte.
- El sistema de unión entre las patas y la tapa permite montar y desmontar la mesa tantas veces como sea necesario.
- Los bordes están redondeados para prevención de cortes o heridas.

MESA TRAPECIO

Ref. 500617



DIMENSIONES

Ancho: 1200 mm
Fondo: 600 mm
Alto: TALLAS 4-6

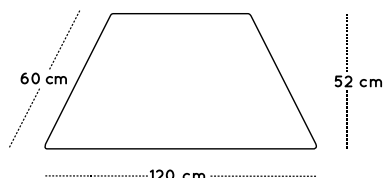

DESCRIPCIÓN

Mesa adulto trapezoidal compuesta por cuatro patas de tubo metálico de Ø50x1,5 mm con acabado en pintura Epoxi blanca (RAL9003) y una encimera de 120x60cm fabricada en tablero MDF (DM) de 21 mm de espesor, con cantos redondeados barnizados en barniz no tóxico. Superficie y contratiro de la encimera laminadas con planchas de alta presión (HPL), muy resistentes al desgaste. Ensambladas mediante un sistema de roscado sobre base metálica. Incorpora conteras regulables de plástico para evitar posibles desniveles que pueda tener el suelo.

PATAS



SOBRE



DETALLE DE PATAS



COMBINACIONES

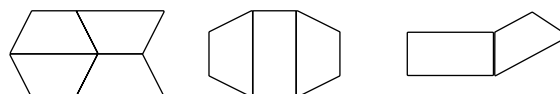

GUIA DE TALLAS

Talla	4	5	6
Altura mesa	64 cm	71 cm	76 cm
Altura adulto	133-159 cm	146-177 cm	159-188 cm
Edad	6-8 años	8-11 años	+12 años

CARACTERÍSTICAS

- Integramente desmontable.
- Embalaje plano, reduciendo así el impacto ambiental en su transporte.
- El sistema de unión entre las patas y la tapa permite montar y desmontar la mesa tantas veces como sea necesario.
- Los bordes están redondeados para prevención de cortes o heridas.

MESA SEMIRREDONDA

Ref. 500618



DIMENSIONES

Ancho: 1200 mm
Fondo: 600 mm
Alto: TALLAS 4-6

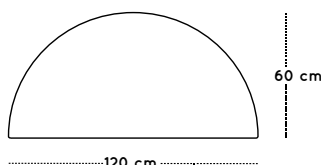

PATAS



SOBRE



DETALLE DE PATAS



COMBINACIONES



GUIA DE TALLAS

Talla	4	5	6
Altura mesa	64 cm	71 cm	76 cm
Altura adulto	133-159 cm	146-177 cm	159-188 cm
Edad	6-8 años	8-11 años	+12 años

DESCRIPCIÓN

Mesa adulto semirredonda compuesta por cuatro patas de tubo metálico de Ø50x1,5 mm con acabado en pintura Epoxi blanca (RAL9003) y una encimera de 120x60cm fabricada en tablero MDF (DM) de 21 mm de espesor, con cantos redondeados barnizados en barniz no tóxico. Superficie y contratiro de la encimera laminadas con planchas de alta presión (HPL), muy resistentes al desgaste. Ensambladas mediante un sistema de roscado sobre base metálica.

Incorpora conteras regulables de plástico para evitar posibles desniveles que pueda tener el suelo.

CARACTERÍSTICAS

- Integramente desmontable.
- Embalaje plano, reduciendo así el impacto ambiental en su transporte.
- El sistema de unión entre las patas y la tapa permite montar y desmontar la mesa tantas veces como sea necesario.
- Los bordes están redondeados para prevención de cortes o heridas.



MESAS Y SILLA
METÁLICO

MESA REDONDA Ø80

Ref. 500619.80



DIMENSIONES

Ancho: 800 mm
Fondo: 800 mm
Alto: TALLAS 4-6

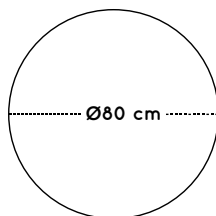

PATAS



SOBRE



DETALLE DE PATAS



GUIA DE TALLAS

Talla	4	5	6
Altura mesa	64 cm	71 cm	76 cm
Altura adulto	133-159 cm	146-177 cm	159-188 cm
Edad	6-8 años	8-11 años	+12 años

DESCRIPCIÓN

Mesa adulto redonda compuesta por cuatro patas de tubo metálico de Ø50x1,5 mm con acabado en pintura Epoxi blanca (RAL9003) y una encimera de Ø80cm fabricada en tablero MDF (DM) de 21 mm de espesor, con cantos redondeados barnizados en barniz no tóxico. Superficie y contratiro de la encimera laminadas con planchas de alta presión (HPL), muy resistentes al desgaste. Ensambladas mediante un sistema de roscado sobre base metálica. Incorpora conteras regulables de plástico para evitar posibles desniveles que pueda tener el suelo.

CARACTERÍSTICAS

- Integramente desmontable.
- Embalaje plano, reduciendo así el impacto ambiental en su transporte.
- El sistema de unión entre las patas y la tapa permite montar y desmontar la mesa tantas veces como sea necesario.
- Los bordes están redondeados para prevención de cortes o heridas.

MESA REDONDA Ø100

Ref. 500619.100



DIMENSIONES

Ancho: 1000 mm
Fondo: 1000 mm
Alto: TALLAS 4-6

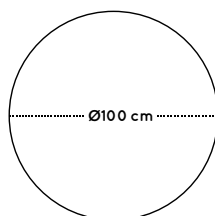

DESCRIPCIÓN

Mesa adulto redonda compuesta por cuatro patas de tubo metálico de Ø50x1,5 mm con acabado en pintura Epoxi blanca (RAL9003) y una encimera de Ø100cm fabricada en tablero MDF (DM) de 21 mm de espesor, con cantos redondeados barnizados en barniz no tóxico. Superficie y contratiempo de la encimera laminadas con planchas de alta presión (HPL), muy resistentes al desgaste. Ensambladas mediante un sistema de roscado sobre base metálica. Incorpora conteras regulables de plástico para evitar posibles desniveles que pueda tener el suelo.

PATAS



SOBRE



DETALLE DE PATAS



GUIA DE TALLAS

Talla	4	5	6
Altura mesa	64 cm	71 cm	76 cm
Altura adulto	133-159 cm	146-177 cm	159-188 cm
Edad	6-8 años	8-11 años	+12 años

CARACTERÍSTICAS

- Integramente desmontable.
- Embalaje plano, reduciendo así el impacto ambiental en su transporte.
- El sistema de unión entre las patas y la tapa permite montar y desmontar la mesa tantas veces como sea necesario.
- Los bordes están redondeados para prevención de cortes o heridas.



MESAS Y SILLA
METÁLICO

MESA REDONDA Ø120

Ref. 500619.120



DIMENSIONES

Ancho: 1200 mm
Fondo: 1200 mm
Alto: TALLAS 4-6

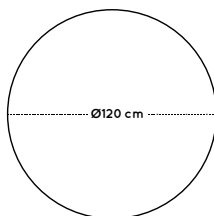

PATAS



SOBRE



DETALLE DE PATAS



GUIA DE TALLAS

Talla	4	5	6
Altura mesa	64 cm	71 cm	76 cm
Altura adulto	133-159 cm	146-177 cm	159-188 cm
Edad	6-8 años	8-11 años	+12 años

DESCRIPCIÓN

Mesa adulto redonda compuesta por cuatro patas de tubo metálico de Ø50x1,5 mm con acabado en pintura Epoxi blanca (RAL9003) y una encimera de Ø120cm fabricada en tablero MDF (DM) de 21 mm de espesor, con cantos redondeados barnizados en barniz no tóxico. Superficie y contratiro de la encimera laminadas con planchas de alta presión (HPL), muy resistentes al desgaste. Ensambladas mediante un sistema de roscado sobre base metálica. Incorpora conteras regulables de plástico para evitar posibles desniveles que pueda tener el suelo.

CARACTERÍSTICAS

- Integramente desmontable.
- Embalaje plano, reduciendo así el impacto ambiental en su transporte.
- El sistema de unión entre las patas y la tapa permite montar y desmontar la mesa tantas veces como sea necesario.
- Los bordes están redondeados para prevención de cortes o heridas.

MESA 1/4 DE ARO

Ref. 500620



DIMENSIONES

Ancho: 1400 mm
Fondo: 640 mm
Alto: TALLAS 4-6

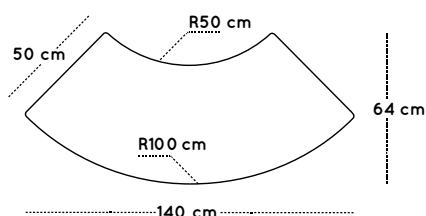

PATAS



SOBRE



DETALLE DE PATAS



COMBINACIONES



GUIA DE TALLAS

Talla	4	5	6
Altura mesa	64 cm	71 cm	76 cm
Altura adulto	133-159 cm	146-177 cm	159-188 cm
Edad	6-8 años	8-11 años	+12 años

DESCRIPCIÓN

Mesa adulto 1/4 de aro compuesta por cinco patas de tubo metálico de Ø50x1,5 mm con acabado en pintura Epoxi blanca (RAL9003) y una encimera de 140x64cm fabricada en tablero MDF (DM) de 21 mm de espesor, con cantos redondeados barnizados en barniz no tóxico. Superficie y contratiro de la encimera laminadas con planchas de alta presión (HPL), muy resistentes al desgaste. Ensambladas mediante un sistema de roscado sobre base metálica. Incorpora conteras regulables de plástico para evitar posibles desniveles que pueda tener el suelo. El radio exterior de la mesa es de 100cm y el interior de 50cm, los extremos miden 50cm de ancho.

CARACTERÍSTICAS

- Integramente desmontable.
- Embalaje plano, reduciendo así el impacto ambiental en su transporte.
- El sistema de unión entre las patas y la tapa permite montar y desmontar la mesa tantas veces como sea necesario.
- Los bordes están redondeados para prevención de cortes o heridas.

MESA EN "U" 150x100

Ref. 500621.100



DIMENSIONES

Ancho: 1500 mm
Fondo: 1000 mm
Alto: TALLAS 4-6

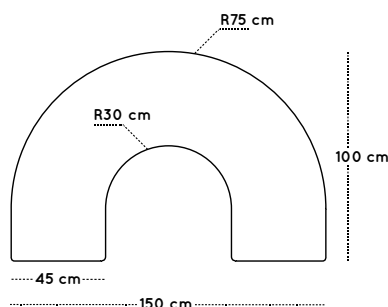

PATAS



SOBRE



DETALLE DE PATAS



COMBINACIONES

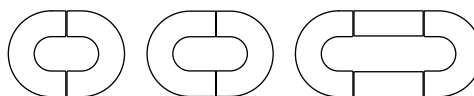

GUIA DE TALLAS

Talla	4	5	6
Altura mesa	64 cm	71 cm	76 cm
Altura adulto	133-159 cm	146-177 cm	159-188 cm
Edad	6-8 años	8-11 años	+12 años

DESCRIPCIÓN

Mesa adulto en forma de "U" compuesta por seis patas de tubo metálico de Ø50x1,5 mm con acabado en pintura Epoxi blanca (RAL9003) y una encimera de 150x100cm fabricada en tablero MDF (DM) de 21 mm de espesor, con cantos redondeados barnizados en barniz no tóxico. Superficie y contratiro de la encimera laminadas con planchas de alta presión (HPL), muy resistentes al desgaste. Ensambladas mediante sistema de roscado sobre base metálica. Incorpora conteras regulables de plástico para evitar posibles desniveles que pueda tener el suelo. El radio exterior de la mesa es de 75cm y el interior de 30cm, los extremos miden 45cm de ancho.

CARACTERÍSTICAS

- Integramente desmontable.
- Embalaje plano, reduciendo así el impacto ambiental en su transporte.
- El sistema de unión entre las patas y la tapa permite montar y desmontar la mesa tantas veces como sea necesario.
- Los bordes están redondeados para prevención de cortes o heridas.

MESA EN "U" 150x120

Ref. 500621.120



PATAS



SOBRE



DETALLE DE PATAS



COMBINACIONES

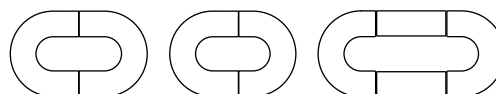

GUIA DE TALLAS

Talla	4	5	6
Altura mesa	64 cm	71 cm	76 cm
Altura adulto	133-159 cm	146-177 cm	159-188 cm
Edad	6-8 años	8-11 años	+12 años

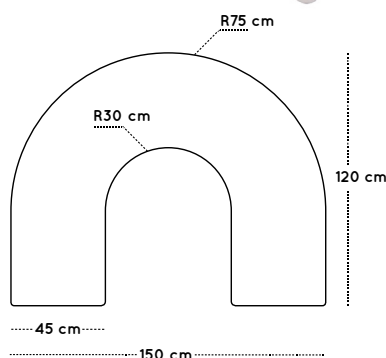
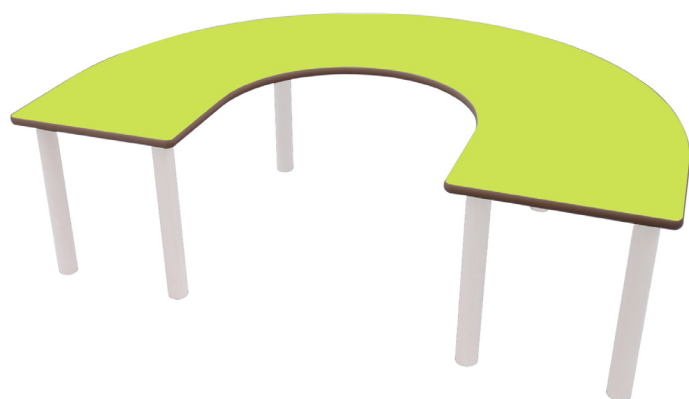

DIMENSIONES

Ancho: 1500 mm
Fondo: 1200 mm
Alto: TALLAS 4-6

DESCRIPCIÓN

Mesa adulto en forma de "U" compuesta por seis patas de tubo metálico de Ø50x1,5 mm con acabado en pintura Epoxi blanca (RAL9003) y una encimera de 150x120cm fabricada en tablero MDF (DM) de 21 mm de espesor, con cantos redondeados barnizados en barniz no tóxico. Superficie y contratiro de la encimera laminadas con planchas de alta presión (HPL), muy resistentes al desgaste. Ensambladas mediante sistema de roscado sobre base metálica. Incorpora conteras regulables de plástico para evitar posibles desniveles que pueda tener el suelo. El radio exterior de la mesa es de 75cm y el interior de 30cm, los extremos miden 45cm de ancho.

CARACTERÍSTICAS

- Integramente desmontable.
- Embalaje plano, reduciendo así el impacto ambiental en su transporte.
- El sistema de unión entre las patas y la tapa permite montar y desmontar la mesa tantas veces como sea necesario.
- Los bordes están redondeados para prevención de cortes o heridas.

MESA ALA 120x45

Ref. 500622.120

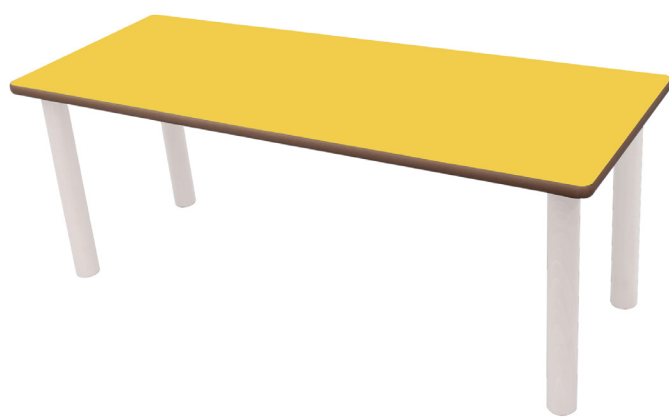

DIMENSIONES

Ancho: 1200 mm
Fondo: 450 mm
Alto: TALLAS 4-6



PATAS



SOBRE



DETALLE DE PATAS



COMBINACIONES



GUIA DE TALLAS

Talla	4	5	6
Altura mesa	64 cm	71 cm	76 cm
Altura adulto	133-159 cm	146-177 cm	159-188 cm
Edad	6-8 años	8-11 años	+12 años

DESCRIPCIÓN

Mesa adulto rectangular compuesta por cuatro patas de tubo metálico de Ø50x1,5 mm con acabado en pintura Epoxi blanca (RAL9003) y una encimera de 120x45cm fabricada en tablero MDF (DM) de 21 mm de espesor, con cantos redondeados barnizados en barniz no tóxico. Superficie y contratiro de la encimera laminadas con planchas de alta presión (HPL), muy resistentes al desgaste. Ensambladas mediante un sistema de roscado sobre base metálica. Incorpora conteras regulables de plástico para evitar posibles desniveles que pueda tener el suelo.

CARACTERÍSTICAS

- Integramente desmontable.
- Embalaje plano, reduciendo así el impacto ambiental en su transporte.
- El sistema de unión entre las patas y la tapa permite montar y desmontar la mesa tantas veces como sea necesario.
- Los bordes están redondeados para prevención de cortes o heridas.

MESA ALA 150x45

Ref. 500622.150

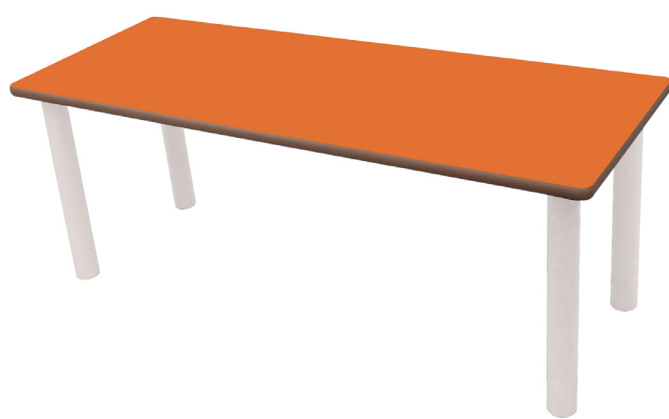

DIMENSIONES

Ancho: 1500 mm
Fondo: 450 mm
Alto: TALLAS 4-6

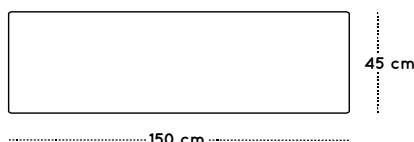

DESCRIPCIÓN

Mesa adulto rectangular compuesta por cuatro patas de tubo metálico de Ø50x1,5 mm con acabado en pintura Epoxi blanca (RAL9003) y una encimera de 150x45cm fabricada en tablero MDF (DM) de 21 mm de espesor, con cantos redondeados barnizados en barniz no tóxico. Superficie y contratiro de la encimera laminadas con planchas de alta presión (HPL), muy resistentes al desgaste. Ensambladas mediante un sistema de roscado sobre base metálica. Incorpora conteras regulables de plástico para evitar posibles desniveles que pueda tener el suelo.

PATAS



SOBRE



DETALLE DE PATAS



COMBINACIONES



GUIA DE TALLAS

Talla	4	5	6
Altura mesa	64 cm	71 cm	76 cm
Altura adulto	133-159 cm	146-177 cm	159-188 cm
Edad	6-8 años	8-11 años	+12 años

CARACTERÍSTICAS

- Integramente desmontable.
- Embalaje plano, reduciendo así el impacto ambiental en su transporte.
- El sistema de unión entre las patas y la tapa permite montar y desmontar la mesa tantas veces como sea necesario.
- Los bordes están redondeados para prevención de cortes o heridas.

MESA EN "L"

Ref. 500623



DIMENSIONES

Ancho: 900 mm
Fondo: 900 mm
Alto: TALLAS 4-6

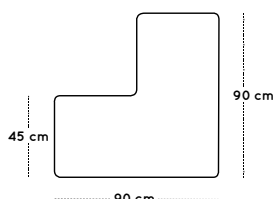

PATAS



SOBRE



DETALLE DE PATAS



COMBINACIONES



GUIA DE TALLAS

Talla	4	5	6
Altura mesa	64 cm	71 cm	76 cm
Altura adulto	133-159 cm	146-177 cm	159-188 cm
Edad	6-8 años	8-11 años	+12 años

DESCRIPCIÓN

Mesa adulto en forma de "L" compuesta por cinco patas de tubo metálico de Ø50x1,5 mm con acabado en pintura Epoxi blanca (RAL9003) y una encimera de 90x90cm fabricada en tablero MDF (DM) de 21 mm de espesor, con cantos redondeados barnizados en barniz no tóxico. Superficie y contratiro de la encimera laminadas con planchas de alta presión (HPL), muy resistentes al desgaste. Ensambladas mediante un sistema de roscado sobre base metálica. Incorpora conteras regulables de plástico para evitar posibles desniveles que pueda tener el suelo. Los lados interiores y los extremos miden 45cm.

CARACTERÍSTICAS

- Integramente desmontable.
- Embalaje plano, reduciendo así el impacto ambiental en su transporte.
- El sistema de unión entre las patas y la tapa permite montar y desmontar la mesa tantas veces como sea necesario.
- Los bordes están redondeados para prevención de cortes o heridas.

MESA RECTANGULAR ONDA

Ref. 500624

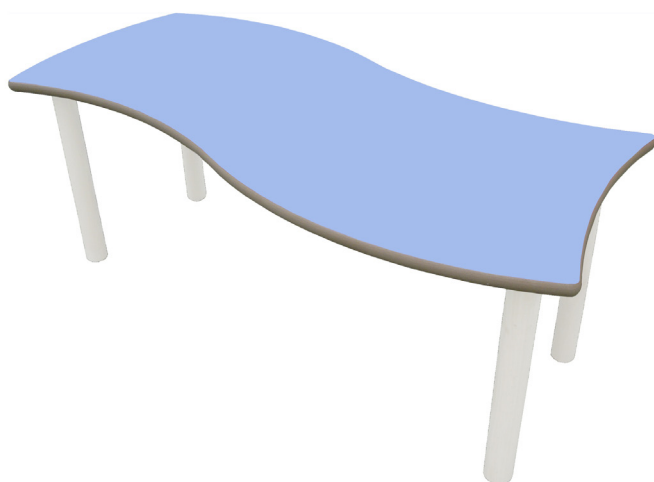

DIMENSIONES

Ancho: 1200 mm
Fondo: 600 mm
Alto: TALLAS 4-6

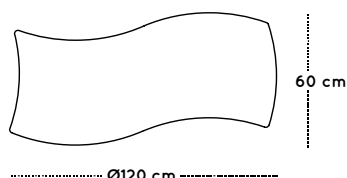

PATAS



SOBRE



DETALLE DE PATAS



COMBINACIONES ** Indicar en pedido.

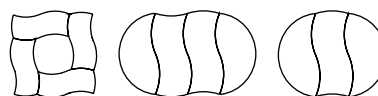

GUIA DE TALLAS

Talla	4	5	6
Altura mesa	64 cm	71 cm	76 cm
Altura adulto	133-159 cm	146-177 cm	159-188 cm
Edad	6-8 años	8-11 años	+12 años

DESCRIPCIÓN

Mesa adulto rectangular ONDA compuesta por cuatro patas de tubo metálico de Ø50x1,5 mm con acabado en pintura Epoxi blanca (RAL9003) y una encimera de 120x60cm fabricada en tablero MDF (DM) de 21 mm de espesor, con cantos redondeados barnizados en barniz no tóxico. Superficie y contratiro de la encimera laminadas con planchas de alta presión (HPL), muy resistentes al desgaste. Ensambladas mediante un sistema de roscado sobre base metálica. Incorpora conteras regulables de plástico para evitar posibles desniveles que pueda tener el suelo.

CARACTERÍSTICAS

- Integramente desmontable.
- Embalaje plano, reduciendo así el impacto ambiental en su transporte.
- El sistema de unión entre las patas y la tapa permite montar y desmontar la mesa tantas veces como sea necesario.
- Los bordes están redondeados para prevención de cortes o heridas.

MESA SEMIRREDONDA ONDA

Ref. 500625



DIMENSIONES

Ancho: 1200 mm
Fondo: 600 mm
Alto: TALLAS 4-6

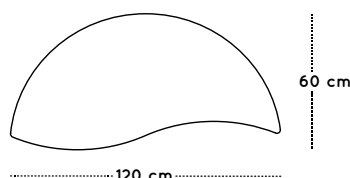

DESCRIPCIÓN

Mesa adulto semirredonda ONDA compuesta por cuatro patas de tubo metálico de Ø50x1,5 mm con acabado en pintura Epoxi blanca (RAL9003) y una encimera de 120x60cm fabricada en tablero MDF (DM) de 21 mm de espesor, con cantos redondeados barnizados en barniz no tóxico. Superficie y contratiro de la encimera laminadas con planchas de alta presión (HPL), muy resistentes al desgaste. Ensambladas mediante un sistema de roscado sobre base metálica.

Incorpora conteras regulables de plástico para evitar posibles desniveles que pueda tener el suelo.

PATAS



SOBRE



DETALLE DE PATAS



COMBINACIONES ** Indicar en pedido.

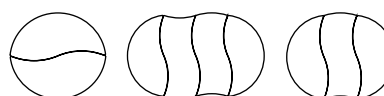

GUIA DE TALLAS

Talla	4	5	6
Altura mesa	64 cm	71 cm	76 cm
Altura adulto	133-159 cm	146-177 cm	159-188 cm
Edad	6-8 años	8-11 años	+12 años

CARACTERÍSTICAS

- Integramente desmontable.
- Embalaje plano, reduciendo así el impacto ambiental en su transporte.
- El sistema de unión entre las patas y la tapa permite montar y desmontar la mesa tantas veces como sea necesario.
- Los bordes están redondeados para prevención de cortes o heridas.

MESA HEXAGONAL

Ref. 500628

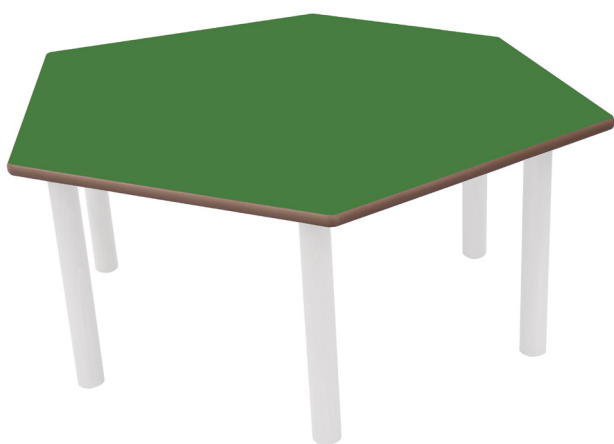

DIMENSIONES

Ancho: 1100 mm
Fondo: 1100 mm
Alto: TALLAS 4-6

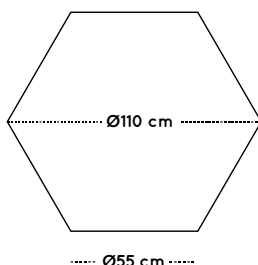

DESCRIPCIÓN

Mesa adulto hexagonal compuesta por seis patas de tubo metálico de $\text{Ø}50 \times 1,5$ mm con acabado en pintura Epoxi blanca (RAL9003) y una encimera de 110×110 cm fabricada en tablero MDF (DM) de 21 mm de espesor, con cantos redondeados barnizados en barniz no tóxico. Superficie y contratiro de la encimera laminadas con planchas de alta presión (HPL), muy resistentes al desgaste. Ensambladas mediante un sistema de roscado sobre base metálica. Incorpora conteras regulables de plástico para evitar posibles desniveles que pueda tener el suelo. Cada lado mide 55 cm.

PATAS



SOBRE



DETALLE DE PATAS



GUIA DE TALLAS

Talla	4	5	6
Altura mesa	64 cm	71 cm	76 cm
Altura adulto	133-159 cm	146-177 cm	159-188 cm
Edad	6-8 años	8-11 años	+12 años

CARACTERÍSTICAS

- Integramente desmontable.
- Embalaje plano, reduciendo así el impacto ambiental en su transporte.
- El sistema de unión entre las patas y la tapa permite montar y desmontar la mesa tantas veces como sea necesario.
- Los bordes están redondeados para prevención de cortes o heridas.



MESAS Y SILLA
METÁLICO

MESA ABATIBLE LATERAL | REGULABLE EN ALTURA

Ref. 500605.60



ESTRUCTURA

Blanco
RAL
9003

SOBRE



GUIA DE TALLAS

Talla	4	5	6	7
Altura mesa	64 cm	71 cm	76 cm	82 cm
Altura adulto	133-159 cm	146-177 cm	159-188 cm	174-207 cm
Edad	6-8 años	8-11 años	+12 años	+15 años

DIMENSIONES

Ancho: 1200 mm
Fondo: 600 mm
Alto: TALLAS 4-7

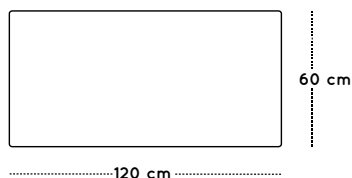

DESCRIPCIÓN

Mesa adulta abatible lateral regulable en 4 alturas (tallas 4, 5, 6 y 7) compuesta por estructura de tubo metálico, travesaño de sección 50x50x1,5mm y montantes de sección 85x35x1,5mm con acabado en pintura Epoxi blanca (RAL9003) y una encimera de 120x60cm fabricada en tablero MDF (DM) de 21 mm de espesor, con cantos redondeados barnizados en barniz no tóxico. Superficie y contratirote de la encimera laminadas con planchas de alta presión (HPL), muy resistentes al desgaste. Ensambladas mediante tornillos con cabeza allen.

Incorpora ruedas de plástico con freno para poder desplazarla fácilmente.

CARACTERÍSTICAS

- Integramente desmontable.
- El sistema de regulación de altura se encuentra en las patas y permite adaptar la mesa a los diferentes usuarios tantas veces como sea necesario, mediante tornillos con cabeza allen que aportan seguridad y una total estabilidad.
- Los bordes están redondeados para prevención de cortes o heridas.
- El sistema de abatimiento permite almacenar varias mesas ocupando un mínimo espacio.

MESA ABATIBLE LATERAL | REGULABLE EN ALTURA

Ref. 500605.80



ESTRUCTURA

Blanco
RAL
9003

SOBRE



GUIA DE TALLAS

Talla	4	5	6	7
Altura mesa	64 cm	71 cm	76 cm	82 cm
Altura adulto	133-159 cm	146-177 cm	159-188 cm	174-207 cm
Edad	6-8 años	8-11 años	+12 años	+15 años

DIMENSIONES

Ancho: 1200 mm
Fondo: 800 mm
Alto: TALLAS 4-7

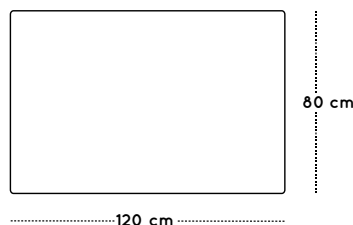

DESCRIPCIÓN

Mesa adulto abatible lateral regulable en 4 alturas (tallas 4, 5, 6 y 7) compuesta por estructura de tubo metálico, travesaño de sección 50x50x1,5mm y montantes de sección 85x35x1,5mm con acabado en pintura Epoxi blanca (RAL9003) y una encimera de 120x80cm fabricada en tablero MDF (DM) de 21 mm de espesor, con cantos redondeados barnizados en barniz no tóxico. Superficie y contratiro de la encimera laminadas con planchas de alta presión (HPL), muy resistentes al desgaste. Ensambladas mediante tornillos con cabeza allen.

Incorpora ruedas de plástico con freno para poder desplazarla fácilmente.

CARACTERÍSTICAS

- Integramente desmontable.
- El sistema de regulación de altura se encuentra en las patas y permite adaptar la mesa a los diferentes usuarios tantas veces como sea necesario, mediante tornillos con cabeza allen que aportan seguridad y una total estabilidad.
- Los bordes están redondeados para prevención de cortes o heridas.
- El sistema de abatimiento permite almacenar varias mesas ocupando un mínimo espacio.

MESA ABATIBLE LATERAL | REGULABLE EN ALTURA

Ref. 500606.60



DIMENSIONES

Ancho: 1400 mm
Fondo: 600 mm
Alto: TALLAS 4-7

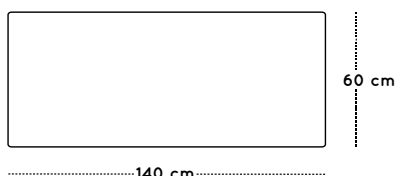

ESTRUCTURA

Blanco
RAL
9003

SOBRE



GUIA DE TALLAS

Talla	4	5	6	7
Altura mesa	64 cm	71 cm	76 cm	82 cm
Altura adulto	133-159 cm	146-177 cm	159-188 cm	174-207 cm
Edad	6-8 años	8-11 años	+12 años	+15 años

DESCRIPCIÓN

Mesa adulto abatible lateral regulable en 4 alturas (tallas 4, 5, 6 y 7) compuesta por estructura de tubo metálico, travesaño de sección 50x50x1,5mm y montantes de sección 85x35x1,5mm con acabado en pintura Epoxi blanca (RAL9003) y una encimera de 140x60cm fabricada en tablero MDF (DM) de 21 mm de espesor, con cantos redondeados barnizados en barniz no tóxico. Superficie y contratiro de la encimera laminadas con planchas de alta presión (HPL), muy resistentes al desgaste. Ensambladas mediante tornillos con cabeza allen.

Incorpora ruedas de plástico con freno para poder desplazarla fácilmente.

CARACTERÍSTICAS

- Integramente desmontable.
- Embalaje plano, reduciendo así el impacto ambiental en su transporte.
- El sistema de regulación de altura se encuentra en las patas y permite adaptar la mesa a los diferentes usuarios tantas veces como sea necesario, mediante tornillos con cabeza allen que aportan seguridad y una total estabilidad.
- Los bordes están redondeados para prevención de cortes o heridas.
- El sistema de abatimiento permite almacenar varias mesas ocupando un mínimo espacio.

MESA ABATIBLE LATERAL | REGULABLE EN ALTURA

Ref. 500606.80



DIMENSIONES

Ancho: 1400 mm
Fondo: 800 mm
Alto: TALLAS 4-7

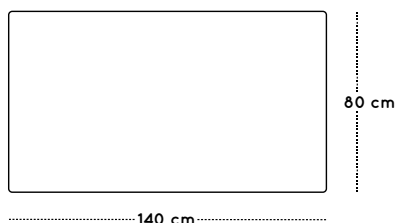

ESTRUCTURA

Blanco RAL
9003

SOBRE



GUIA DE TALLAS

Talla	4	5	6	7
Altura mesa	64 cm	71 cm	76 cm	82 cm
Altura adulto	133-159 cm	146-177 cm	159-188 cm	174-207 cm
Edad	6-8 años	8-11 años	+12 años	+15 años

DESCRIPCIÓN

Mesa adulto abatible lateral regulable en 4 alturas (tallas 4, 5, 6 y 7) compuesta por estructura de tubo metálico, travesaño de sección 50x50x1,5mm y montantes de sección 85x35x1,5mm con acabado en pintura Epoxi blanca (RAL9003) y una encimera de 140x80cm fabricada en tablero MDF (DM) de 21 mm de espesor, con cantos redondeados barnizados en barniz no tóxico. Superficie y contratiro de la encimera laminadas con planchas de alta presión (HPL), muy resistentes al desgaste. Ensambladas mediante tornillos con cabeza allen. Incorpora ruedas de plástico con freno para poder desplazarla fácilmente.

CARACTERÍSTICAS

- Integramente desmontable.
- Embalaje plano, reduciendo así el impacto ambiental en su transporte.
- El sistema de regulación de altura se encuentra en las patas y permite adaptar la mesa a los diferentes usuarios tantas veces como sea necesario, mediante tornillos con cabeza allen que aportan seguridad y una total estabilidad.
- Los bordes están redondeados para prevención de cortes o heridas.
- El sistema de abatimiento permite almacenar varias mesas ocupando un mínimo espacio.



MESAS Y SILLA
METÁLICO

MESA ABATIBLE LATERAL | REGULABLE EN ALTURA

Ref. 500607.60



ESTRUCTURA

Blanco
RAL
9003

SOBRE



GUIA DE TALLAS

Talla	4	5	6	7
Altura mesa	64 cm	71 cm	76 cm	82 cm
Altura adulto	133-159 cm	146-177 cm	159-188 cm	174-207 cm
Edad	6-8 años	8-11 años	+12 años	+15 años

DIMENSIONES

Ancho: 1600 mm
Fondo: 600 mm
Alto: TALLAS 4-7

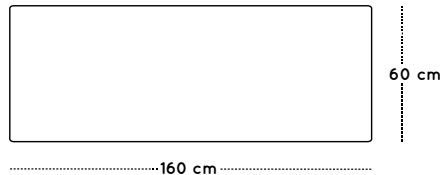

DESCRIPCIÓN

Mesa adulto abatible lateral regulable en 4 alturas (tallas 4, 5, 6 y 7) compuesta por estructura de tubo metálico, travesaño de sección 50x50x1,5mm y montantes de sección 85x35x1,5mm con acabado en pintura Epoxi blanca (RAL9003) y una encimera de 160x60cm fabricada en tablero MDF (DM) de 21 mm de espesor, con cantos redondeados barnizados en barniz no tóxico. Superficie y contratiro de la encimera laminadas con planchas de alta presión (HPL), muy resistentes al desgaste. Ensambladas mediante tornillos con cabeza allen.

Incorpora ruedas de plástico con freno para poder desplazarla fácilmente.

CARACTERÍSTICAS

- Integramente desmontable.
- El sistema de regulación de altura se encuentra en las patas y permite adaptar la mesa a los diferentes usuarios tantas veces como sea necesario, mediante tornillos con cabeza allen que aportan seguridad y una total estabilidad.
- Los bordes están redondeados para prevención de cortes o heridas.
- El sistema de abatimiento permite almacenar varias mesas ocupando un mínimo espacio.

MESA ABATIBLE LATERAL | REGULABLE EN ALTURA

Ref. 500607.80



DIMENSIONES

Ancho: 1600 mm
Fondo: 800 mm
Alto: TALLAS 4-7

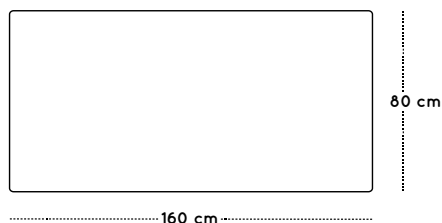

ESTRUCTURA

Blanco
RAL
9003

SOBRE



GUIA DE TALLAS

Talla	4	5	6	7
Altura mesa	64 cm	71 cm	76 cm	82 cm
Altura adulto	133-159 cm	146-177 cm	159-188 cm	174-207 cm
Edad	6-8 años	8-11 años	+12 años	+15 años

DESCRIPCIÓN

Mesa adulto abatible lateral regulable en 4 alturas (tallas 4, 5, 6 y 7) compuesta por estructura de tubo metálico, travesaño de sección 50x50x1,5mm y montantes de sección 85x35x1,5mm con acabado en pintura Epoxi blanca (RAL9003) y una encimera de 160x80cm fabricada en tablero MDF (DM) de 21 mm de espesor, con cantos redondeados barnizados en barniz no tóxico. Superficie y contratiro de la encimera laminadas con planchas de alta presión (HPL), muy resistentes al desgaste. Ensambladas mediante tornillos con cabeza allen.

Incorpora ruedas de plástico con freno para poder desplazarla fácilmente.

CARACTERÍSTICAS

- Integramente desmontable.
- El sistema de regulación de altura se encuentra en las patas y permite adaptar la mesa a los diferentes usuarios tantas veces como sea necesario, mediante tornillos con cabeza allen que aportan seguridad y una total estabilidad.
- Los bordes están redondeados para prevención de cortes o heridas.
- El sistema de abatimiento permite almacenar varias mesas ocupando un mínimo espacio.



MESAS Y SILLA
METÁLICO

MESA ABATIBLE LATERAL | REGULABLE EN ALTURA

Ref. 500608.60



ESTRUCTURA

Blanco
RAL
9003

SOBRE



DIMENSIONES

Ancho: 1800 mm
Fondo: 600 mm
Alto: TALLAS 4-7

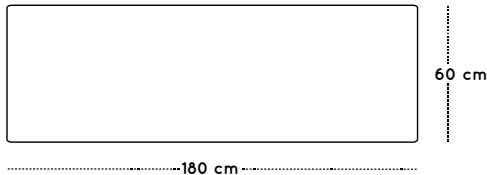

GUIA DE TALLAS

Talla	4	5	6	7
Altura mesa	64 cm	71 cm	76 cm	82 cm
Altura adulto	133-159 cm	146-177 cm	159-188 cm	174-207 cm
Edad	6-8 años	8-11 años	+12 años	+15 años

DESCRIPCIÓN

Mesa adulto abatible lateral regulable en 4 alturas (tallas 4, 5, 6 y 7) compuesta por estructura de tubo metálico, travesaño de sección 50x50x1,5mm y montantes de sección 85x35x1,5mm con acabado en pintura Epoxi blanca (RAL9003) y una encimera de 180x60cm fabricada en tablero MDF (DM) de 21 mm de espesor, con cantos redondeados barnizados en barniz no tóxico. Superficie y contratiro de la encimera laminadas con planchas de alta presión (HPL), muy resistentes al desgaste. Ensambladas mediante tornillos con cabeza allen.

Incorpora ruedas de plástico con freno para poder desplazarla fácilmente.

CARACTERÍSTICAS

- Integramente desmontable.
- Embalaje plano, reduciendo así el impacto ambiental en su transporte.
- El sistema de regulación de altura se encuentra en las patas y permite adaptar la mesa a los diferentes usuarios tantas veces como sea necesario, mediante tornillos con cabeza allen que aportan seguridad y una total estabilidad.
- Los bordes están redondeados para prevención de cortes o heridas.
- El sistema de abatimiento permite almacenar varias mesas ocupando un mínimo espacio.

MESA ABATIBLE LATERAL | REGULABLE EN ALTURA

Ref. 500608.80



ESTRUCTURA

Blanco RAL
9003

SOBRE



GUIA DE TALLAS

Talla	4	5	6	7
Altura mesa	64 cm	71 cm	76 cm	82 cm
Altura adulto	133-159 cm	146-177 cm	159-188 cm	174-207 cm
Edad	6-8 años	8-11 años	+12 años	+15 años

DIMENSIONES

Ancho: 1800 mm
Fondo: 800 mm
Alto: TALLAS 4-7

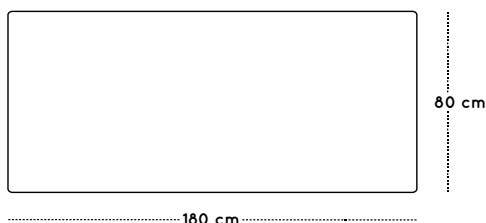

DESCRIPCIÓN

Mesa adulto abatible lateral regulable en 4 alturas (tallas 4, 5, 6 y 7) compuesta por estructura de tubo metálico, travesaño de sección 50x50x1,5mm y montantes de sección 85x35x1,5mm con acabado en pintura Epoxi blanca (RAL9003) y una encimera de 180x80cm fabricada en tablero MDF (DM) de 21 mm de espesor, con cantos redondeados barnizados en barniz no tóxico. Superficie y contratiro de la encimera laminadas con planchas de alta presión (HPL), muy resistentes al desgaste. Ensambladas mediante tornillos con cabeza allen. Incorpora ruedas de plástico con freno para poder desplazarla fácilmente.

CARACTERÍSTICAS

- Integramente desmontable.
- Embalaje plano, reduciendo así el impacto ambiental en su transporte.
- El sistema de regulación de altura se encuentra en las patas y permite adaptar la mesa a los diferentes usuarios tantas veces como sea necesario, mediante tornillos con cabeza allen que aportan seguridad y una total estabilidad.
- Los bordes están redondeados para prevención de cortes o heridas.
- El sistema de abatimiento permite almacenar varias mesas ocupando un mínimo espacio.

MESA REUNIÓN ALTA

Ref. 500626.70



ESTRUCTURA

Blanco
RAL
9003

SOBRE



DIMENSIONES

Ancho: 700 mm
Fondo: 700 mm
Alto: TALLA M

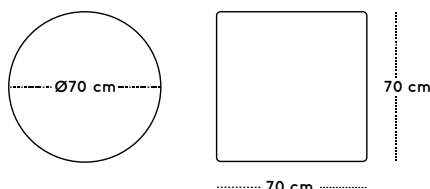

GUIA DE TALLAS

Talla	M
Altura mesa	113 cm
Altura adulto	+160 cm
Edad	+15 años

DESCRIPCIÓN

Mesa adulto redonda o cuadrada, compuesta por estructura de tubo metálico, montante de sección circular Ø80x2 mm y travesaños de perfiles metálicos de sección rectangular 40x20x1,5 mm. con una base con opción de forma circular (Ø51x1,2 mm) o cuadrada (51x51x1,2 mm), acabada en pintura Epoxi (RAL9003), y por una tapa en tablero MDF laminado de 21 mm de espesor con cantos redondeados y barnizados en barniz no tóxico, superficie y contratiro de laminado de alta presión (HPL) muy resistentes al desgaste. Incorpora conteras antideslizantes de silicona.

CARACTERÍSTICAS

- Integramente desmontable.
- Embalaje plano, reduciendo así el impacto ambiental en su transporte.
- El sistema de unión entre las patas y la tapa permite montar y desmontar la mesa tantas veces como sea necesario.
- Los bordes están redondeados para prevención de cortes o heridas.

MESA REUNIÓN ALTA

Ref. 500626.80



ESTRUCTURA

Blanco
RAL
9003

SOBRE



DIMENSIONES

Ancho: 800 mm
Fondo: 800 mm
Alto: TALLA M

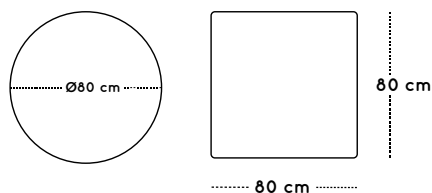

GUIA DE TALLAS

Talla	M
Altura mesa	113 cm
Altura adulto	+160 cm
Edad	+15 años

DESCRIPCIÓN

Mesa adulto redonda o cuadrada, compuesta por estructura de tubo metálico, montante de sección circular Ø80x2 mm y travesaños de perfiles metálicos de sección rectangular 40x20x1,5 mm. con una base con opción de forma circular (Ø51x1,2 mm) o cuadrada (51x51x1,2 mm), acabada en pintura Epoxi (RAL9003), y por una tapa en tablero MDF laminado de 21 mm de espesor con cantos redondeados y barnizados en barniz no tóxico, superficie y contratiro de laminado de alta presión (HPL) muy resistentes al desgaste. Incorpora conteras antideslizantes de silicona.

CARACTERÍSTICAS

- Integramente desmontable.
- Embalaje plano, reduciendo así el impacto ambiental en su transporte.
- El sistema de unión entre las patas y la tapa permite montar y desmontar la mesa tantas veces como sea necesario.
- Los bordes están redondeados para prevención de cortes o heridas.

MESA REUNIÓN ALTA

Ref. 500626.90



ESTRUCTURA

Blanco
RAL
9003

SOBRE



DIMENSIONES

Ancho: 900 mm
Fondo: 900 mm
Alto: TALLA M

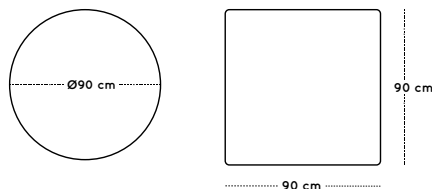

GUIA DE TALLAS

Talla	M
Altura mesa	113 cm
Altura adulto	+160 cm
Edad	+15 años

DESCRIPCIÓN

Mesa adulto redonda o cuadrada, compuesta por estructura de tubo metálico, montante de sección circular Ø80x2 mm y travesaños de perfiles metálicos de sección rectangular 40x20x1,5 mm. con una base con opción de forma circular (Ø51x1,2 mm) o cuadrada (51x51x1,2 mm), acabada en pintura Epoxi (RAL9003), y por una tapa en tablero MDF laminado de 21 mm de espesor con cantos redondeados y barnizados en barniz no tóxico, superficie y contratiro de laminado de alta presión (HPL) muy resistentes al desgaste. Incorpora conteras antideslizantes de silicona.

CARACTERÍSTICAS

- Integramente desmontable.
- Embalaje plano, reduciendo así el impacto ambiental en su transporte.
- El sistema de unión entre las patas y la tapa permite montar y desmontar la mesa tantas veces como sea necesario.
- Los bordes están redondeados para prevención de cortes o heridas.

MESA REUNIÓN BAJA

Ref. 500627.90



ESTRUCTURA

Blanco
RAL
9003

SOBRE



GUIA DE TALLAS

Talla	6
Altura mesa	76 cm
Altura adulto	159-188 cm
Edad	+12 años

DIMENSIONES

Ancho: 900 mm
Fondo: 900 mm
Alto: TALLA 6

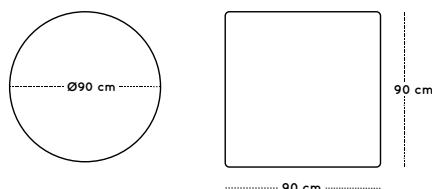

DESCRIPCIÓN

Mesa adulto redonda o cuadrada, compuesta por estructura de tubo metálico, montante de sección circular Ø80x2 mm y travesaños de perfiles metálicos de sección rectangular 40x20x1,5 mm. con una base con opción de forma circular (Ø51x1,2 mm) o cuadrada (51x51x1,2 mm), acabada en pintura Epoxi (RAL9003), y por una tapa en tablero MDF laminado de 21 mm de espesor con cantos redondeados y barnizados en barniz no tóxico, superficie y contratiro de laminado de alta presión (HPL) muy resistentes al desgaste. Incorpora conteras antideslizantes de silicona.

CARACTERÍSTICAS

- Integramente desmontable.
- Embalaje plano, reduciendo así el impacto ambiental en su transporte.
- El sistema de unión entre las patas y la tapa permite montar y desmontar la mesa tantas veces como sea necesario.
- Los bordes están redondeados para prevención de cortes o heridas.

MESA REUNIÓN BAJA

Ref. 500627.100



ESTRUCTURA

Blanco
RAL
9003

SOBRE



DIMENSIONES

Ancho: 1000 mm
Fondo: 1000 mm
Alto: TALLA 6

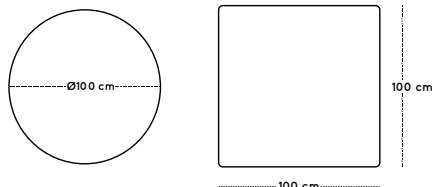

GUIA DE TALLAS

Talla	6
Altura mesa	76 cm
Altura adulto	159-188 cm
Edad	+12 años

DESCRIPCIÓN

Mesa adulto redonda o cuadrada, compuesta por estructura de tubo metálico, montante de sección circular Ø80x2 mm y travesaños de perfiles metálicos de sección rectangular 40x20x1,5 mm. con una base con opción de forma circular (Ø51x1,2 mm) o cuadrada (51x51x1,2 mm), acabada en pintura Epoxi (RAL9003), y por una tapa en tablero MDF laminado de 21 mm de espesor con cantos redondeados y barnizados en barniz no tóxico, superficie y contratiro de laminado de alta presión (HPL) muy resistentes al desgaste. Incorpora conteras antideslizantes de silicona.

CARACTERÍSTICAS

- Integramente desmontable.
- Embalaje plano, reduciendo así el impacto ambiental en su transporte.
- El sistema de unión entre las patas y la tapa permite montar y desmontar la mesa tantas veces como sea necesario.
- Los bordes están redondeados para prevención de cortes o heridas.



Sillas y pupitres metálico

Adulto



Tallas 4-6



SILLAS Y
PUPITRES

SILLA MÁSTER

Ref. 500901

apilable



ESTRUCTURA

Blanco RAL
9003

ASIENTO Y RESPALDO

Rojo E10	Manzana E13	Lavanda E14
Amarillo E17	Haya E18	Blanco E23

GUIA DE TALLAS

Talla	4	5	6
Altura asiento	38 cm	43 cm	46 cm
Altura adulto	133-159 cm	146-177 cm	159-188 cm
Edad	6-8 años	8-11 años	+12 años

DESCRIPCIÓN

Silla escolar adulto apilable, compuesta por estructura de tubo metálico de Ø25x1,5 mm con acabado en pintura Epoxi (RAL9003) y asiento y respaldo de tablero contrachapado curvado de 10 mm de espesor, con cantos redondeados barnizados en barniz no tóxico y superficies laminadas con planchas de alta presión (HPL), muy resistentes al desgaste.

Incorpora conteras de silicona antideslizantes para evitar la vibración y el ruido del rozamiento directo con el suelo.

CARACTERÍSTICAS

- Su diseño permite ser apilada para ocupar menos espacio cuando no sean necesarias, además de reducir así el impacto ambiental en su transporte
- Los bordes están redondeados para prevención de cortes o heridas.



SILLAS Y
PUPITRES

SILLA EXPERT

Ref. 500902

apilable



ESTRUCTURA

Blanco
RAL
9003

ASIENTO Y RESPALDO

Rojo E10	Manzana E13	Lavanda E14
Amarillo E17	Haya E18	Blanco E23

GUIA DE TALLAS

Talla	4	5	6
Altura asiento	38 cm	43 cm	46 cm
Altura adulto	133-159 cm	146-177 cm	159-188 cm
Edad	6-8 años	8-11 años	+12 años

DESCRIPCIÓN

Silla escolar adulto apilable, compuesta por estructura de tubo metálico de Ø25x1,5 mm con acabado en pintura Epoxi (RAL9003) y asiento y respaldo de tablero contrachapado curvado de 10 mm de espesor, con cantos redondeados barnizados en barniz no tóxico y superficies laminadas con planchas de alta presión (HPL), muy resistentes al desgaste.

Incorpora conteras de silicona antideslizantes para evitar la vibración y el ruido del rozamiento directo con el suelo.

CARACTERÍSTICAS

- Su diseño permite ser apilada para ocupar menos espacio cuando no sean necesarias, además de reducir así el impacto ambiental en su transporte
- Los bordes están redondeados para prevención de cortes o heridas.



SILLAS Y
PUPITRES

SILLA PLUS

Ref. 500903

apilable



ESTRUCTURA

Bianco RAL
9003

ASIENTO Y RESPALDO



GUIA DE TALLAS

Talla	5	6
Altura asiento	43cm	46 cm
Altura adulto	146 - 177cm	159- 188 cm
Edad	8 - 11 años	+12 años

DESCRIPCIÓN

Silla escolar adulto apilable, compuesta por estructura de tubo metálico de Ø25x1,5 mm con acabado en pintura Epoxi (RAL9003) y asiento y respaldo polipropileno de 5 mm de espesor y acabado liso mate., muy resistente al desgaste.

Incorpora conteras de silicona antideslizantes para evitar la vibración y el ruido del rozamiento directo con el suelo.

CARACTERÍSTICAS

- Su diseño permite ser apilada para ocupar menos espacio cuando no sean necesarias, además de reducir así el impacto ambiental en su transporte
- Los bordes están redondeados para prevención de cortes o heridas.



SILLAS Y
PUPITRES

PUPITRE INDIVIDUAL | FIJO

Ref. 500501



ESTRUCTURA



SOBRE



DETALLE DE PATAS



GUIA DE TALLAS

Talla	4	5	6
Altura mesa	64 cm	71 cm	76 cm
Altura adulto	133-159 cm	146-177 cm	159-188 cm
Edad	6-8 años	8-11 años	+12 años

DIMENSIONES

Ancho: 700 mm
Fondo: 500 mm
Alto: TALLAS 4-6

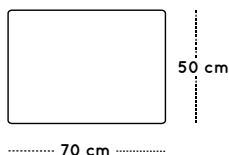

DESCRIPCIÓN

Pupitre desmontable individual fijo, compuesto por de tubo metálico de Ø32x1,5 mm acabado en pintura Epoxi (RAL9003). y por tapa en tablero MDF laminado de 21 mm de espesor con cantos redondeados y barnizados en barniz no tóxico, superficie y contratiro de laminado de alta presión (HPL) muy resistentes al desgaste. Incorpora conteras niveladoras para evitar que cojee.

Equipado con gancho lateral para colgar el bolso o la mochila y bandeja inferior de chapa metálica de 1 mm.

CARACTERÍSTICAS

- Integramente desmontable.
- Embalaje plano, reduciendo así el impacto ambiental en su transporte.
- El sistema de unión entre las patas y la tapa permite montar y desmontar la mesa tantas veces como sea necesario.
- Los bordes están redondeados para prevención de cortes o heridas.



SILLAS Y
PUPITRES

PUPITRE INDIVIDUAL | REGULABLE EN ALTURA

Ref. 500502

** Pedido mínimo 30 unidades, otras cantidades consultar.



ESTRUCTURA



SOBRE



DETALLE DE PATAS



GUIA DE TALLAS

Talla	4	5	6
Altura mesa	64 cm	71 cm	76 cm
Altura adulto	133-159 cm	146-177 cm	159-188 cm
Edad	6-8 años	8-11 años	+12 años

DIMENSIONES

Ancho: 700 mm
Fondo: 500 mm
Alto: TALLAS 4-6

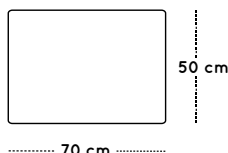

DESCRIPCIÓN

Pupitre desmontable individual regulables en 3 alturas (4, 5 y 6), compuesto por tubo metálico de Ø32x1,5 mm acabado en pintura Epoxi (RAL9003). y por tapa en tablero MDF laminado de 21 mm de espesor con cantos redondeados y barnizados en barniz no tóxico, superficie y contratiro de laminado de alta presión (HPL) muy resistentes al desgaste. Incorpora conteras niveladoras para evitar que cojee. Equipado con gancho lateral para colgar el bolso o la mochila y bandeja inferior de chapa metálica de 1 mm.

CARACTERÍSTICAS

- Integramente desmontable.
- Embalaje plano, reduciendo así el impacto ambiental en su transporte.
- El sistema de unión entre las patas y la tapa permite montar y desmontar la mesa tantas veces como sea necesario.
- Los bordes están redondeados para prevención de cortes o heridas.
- El sistema de regulación de altura se encuentra en las patas y permite adaptar la mesa a los diferentes usuarios tantas veces como sea necesario, mediante tornillos con cabeza allen que aportan seguridad y una total estabilidad.



SILLAS Y
PUPITRES

PUPITRE DOBLE | FIJO

Ref. 500503



ESTRUCTURA



SOBRE



DETALLE DE PATAS



GUIA DE TALLAS

Talla	4	5	6
Altura mesa	64 cm	71 cm	76 cm
Altura adulto	133-159 cm	146-177 cm	159-188 cm
Edad	6-8 años	8-11 años	+12 años

DIMENSIONES

Ancho: 1200 mm
Fondo: 500 mm
Alto: TALLAS 4-6

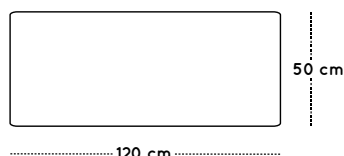

DESCRIPCIÓN

Pupitre desmontable docle fijo, compuesto por de tubo metálico de Ø32x1,5 mm acabado en pintura Epoxi (RAL9003), y por tapa en tablero MDF laminado de 21 mm de espesor con cantos redondeados y barnizados en barniz no tóxico, superficie y contratiro de laminado de alta presión (HPL) muy resistentes al desgaste. Incorpora conteras niveladoras para evitar que cojee.

Equipado con gancho lateral para colgar el bolso o la mochila y bandeja inferior de chapa metálica de 1 mm.

CARACTERÍSTICAS

- Integramente desmontable.
- Embalaje plano, reduciendo así el impacto ambiental en su transporte.
- El sistema de unión entre las patas y la tapa permite montar y desmontar la mesa tantas veces como sea necesario.
- Los bordes están redondeados para prevención de cortes o heridas.



SILLAS Y
PUPITRES

PUPITRE DOBLE | REGULABLE EN ALTURA

Ref. 500504

** Pedido mínimo 30 unidades, otras cantidades consultar.



ESTRUCTURA



SOBRE



DETALLE DE PATAS



GUIA DE TALLAS

Talla	4	5	6
Altura mesa	64 cm	71 cm	76 cm
Altura adulto	133-159 cm	146-177 cm	159-188 cm
Edad	6-8 años	8-11 años	+12 años

DIMENSIONES

Ancho: 1200 mm
Fondo: 500 mm
Alto: TALLAS 4-6

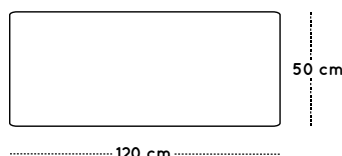

DESCRIPCIÓN

Pupitre desmontable doble regulables en 3 alturas (4, 5 y 6), compuesto por tubo metálico de Ø32x1,5 mm acabado en pintura Epoxi (RAL9003). y por tapa en tablero MDF laminado de 21 mm de espesor con cantos redondeados y barnizados en barniz no tóxico, superficie y contratiro de laminado de alta presión (HPL) muy resistentes al desgaste. Incorpora conteras niveladoras para evitar que cojee. Equipado con gancho lateral para colgar el bolso o la mochila y bandeja inferior de chapa metálica de 1 mm.

CARACTERÍSTICAS

- Integramente desmontable.
- Embalaje plano, reduciendo así el impacto ambiental en su transporte.
- El sistema de unión entre las patas y la tapa permite montar y desmontar la mesa tantas veces como sea necesario.
- Los bordes están redondeados para prevención de cortes o heridas.
- El sistema de regulación de altura se encuentra en las patas y permite adaptar la mesa a los diferentes usuarios tantas veces como sea necesario, mediante tornillos con cabeza allen que aportan seguridad y una total estabilidad.



MOBeduc
MOBILIARIO ESCOLAR