



Hermex

MOBILIARIO, EQUIPAMIENTO Y MATERIAL ESCOLAR

Todo un mundo para la educación



INFANTIL · PRIMARIA · SECUNDARIA

CATÁLOGO MOBILIARIO ESCOLAR

**2024
2025**

CALIDAD HERMEX



+ ESTRUCTURA REFUERZO

Nuestros muebles con ruedas van equipados con una estructura metálica de refuerzo en la base para una gran resistencia y evitar el abombamiento del último estante.



+ RUEDAS RESISTENTES

Las ruedas muy resistentes, con freno en poliamida, con vendaje de forma termoplástica soportan un peso de 50kg cada una.



+ ERGONOMÍA en nuestras sillas



+ ESTANTES ANTICAÍDA

Nuestros armarios van equipados con soporta estantes anti caída frontal y superior.



+ TABLEROS MESAS

El tablero CDF es perfecto para zonas húmedas, el tablero estratificado es resistente a las rayaduras y a los golpes, y el tablero laminado es la solución económica.



+ TIRADOR PLANO

Las puertas van equipadas con tiradores planos para evitar golpes. ¡MÁXIMA SEGURIDAD!



+ MESAS REFORZADAS

Mesas con estructura de refuerzo. El cuadro/estructura le da robustez a la mesa ya que reparte a partes iguales los movimientos que pueda sufrir la mesa.



+ CERTIFICADO AIDIMME

Mobiliario certificado a las normas europeas y certificado por AIDIMME.

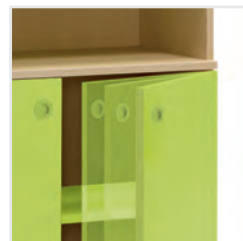

+ PUERTAS SEGURAS

Los muebles van equipados con bisagras que ralentizan el cierre de la puerta.

HERMEX

CREA, FABRICA Y
OFRECE LA MAYOR
SEGURIDAD Y
CALIDAD EN SUS
MUEBLES

CREACIÓN

Todo empieza con una idea.

El departamento de I+D diseña un modelo, a partir de éste modelo se realiza un prototipo que será aprobado o rechazado. Los modelos aprobados tienen una concepción moderna, de calidad, duradera, ergonómica, innovadora y funcional.

TODO UN EQUIPO DE MONTADORES SIEMPRE CERCA DE USTED

En **Hermex Ibérica, S.L.** disponemos de equipos de montadores externos especializados para realizarte el montaje de tu pedido. Ver las condiciones en el cuadro siguiente. No obstante, nuestros muebles se suministran en KIT con instrucciones detalladas, fáciles y sencillas, para que tu mismo puedas realizar el montaje.



SERVICIO DE MONTAJE DE MOBILIARIO

Si tu pedido de mobiliario es mayor a 15.000€ IVA no inc. GRATUITO*

Si tu pedido de mobiliario es menor a 15.000€ IVA no inc. Según presupuesto (importe mínimo 120€)

Instalación en pared Según presupuesto

¿Quieres recibir los armarios montados? Solicita información

* Válido para montajes en la Península y Baleares. Canarias, Ceuta, Melilla y Andorra consultar.

FABRICACIÓN

Los componentes de los productos que han sido aprobados pasan a ser fabricados en plantas de producción seleccionadas por HERMEX IBERICA, S.L. Una vez fabricados son sometidos periódicamente a controles de calidad para el cumplimiento de las normas y especificaciones aplicadas al mobiliario infantil y escolar por AIDIMME (Instituto Tecnológico Metalmecánico, Mueble, Madera, Embalaje y Afines), obteniendo el distintivo de "CALIDAD CONTROLADA". Estos componentes pasan a ser ensamblados y embalados en las instalaciones de HERMEX IBERICA, S.L. para su posterior distribución.



SATISFACCIÓN

En función del importe del pedido o de la petición del cliente estos artículos serán montados por el propio cliente o por los montadores externos de HERMEX IBERICA, S.L. Todo este sistema ha sido avalado por TÜV Saarland con la consiguiente obtención del certificado de conformidad a la norma ISO 9001 para la Fabricación, Distribución y Venta de equipamientos a Centros Escolares y otras colectividades desde el 17 de Mayo del 2004.

Hermex es una empresa comprometida con el desarrollo y con el medio ambiente. Integra en sus proyectos la mejora continua por la calidad y la excelencia. Con esta visión y con el esfuerzo colectivo de todo el equipo de trabajo, en fecha de 2 de Mayo de 2011 Hermex Ibérica S.L. ha obtenido el **Certificado a la gestión Ambiental ISO 14001 por TÜV Saarland.**

¿QUÉ ARTÍCULOS SE ENTREGAN MONTADOS Y CUALES DESMONTADOS?

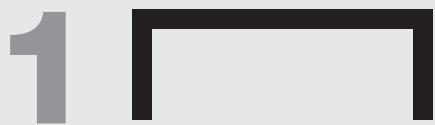

Las mesas se entregan **montadas** a falta de colocar los tornillos para unir las patas.



Las perchas, estantes, baldas, escalera para cambiador y pizarras se entregan **montados**.



Todas las sillas del catálogo se entregan montadas y listas para utilizar.



Los muebles bajos, armarios, bucs, muebles biblioteca, carros y el resto de armarios se entregan **desmontados**.

TABLA DE TALLAS *

	ESTATURA (CM.)	EDAD	ALTURA SILLA	
EDUCACIÓN INFANTIL	T00	80	1 año	H 18 cm Π 36 cm
	T0	80-95	2-3 años	H 21 cm Π 40 cm
	T1	93-116	3-4 años	H 26 cm Π 46 cm
	T2	108-121	4-6 años	H 31 cm Π 53 cm
E. PRIMARIA	T3	119-142	6-8 años	H 35 cm Π 59 cm
	T4	133-159	8-13 años	H 38 cm Π 64 cm
E. SECUNDARIA	T5	146-176	13-14 años	H 43 cm Π 71 cm
	T6	159-188	+14 años	H 46 cm Π 76 cm

* Conforme Norma europea UNE EN 1729:2016
Edad orientativa



SIEMPRE POR DELANTE EN **NORMATIVA Y SEGURIDAD**

El mobiliario fabricado por **HERMEX IBERICA, S.L.** es conforme a las directrices determinadas por las **NORMAS ESPAÑOLAS Y EUROPEAS DEL MOBILIARIO ESCOLAR** en referencia a las especificaciones técnicas y a los requisitos de seguridad. Para ello nuestros muebles son sometidos a ensayos y controles periódicos de calidad por el Instituto Tecnológico del Mueble, Madera Embalajes y Afines: AIDIMME, habiendo obtenido el distintivo de **CALIDAD CONTROLADA**.

UNE-EN 1022:2019

Mobiliario. Asientos. Determinación de la estabilidad.

UNE 11019-5:1989

Métodos de ensayo en los acabados de muebles de madera. Resistencia superficial a grasas y aceites fríos.

UNE 11019-6:1990

Métodos de ensayo en los acabados de muebles de madera. Resistencia superficial al daño mecánico.

UNE-EN 12221-1:2009+A1:2013

Artículos de puericultura. Cambiadores para uso doméstico. Parte 1: Requisitos de seguridad.

UNE-EN 12221-2:2009+A1:2013

Artículos de puericultura. Cambiadores para uso doméstico. Parte 2: Métodos de ensayo.

UNE-EN 12720:2009+A1:2014

Mobiliario. Evaluación de la resistencia de la superficie a los líquidos fríos.

UNE-EN 14749:2016+A1:2023

Mobiliario. Muebles contenedores para uso doméstico y en cocinas y encimeras de cocina. Requisitos de seguridad y métodos de ensayo.

UNE-EN 15372:2017

Mobiliario. Resistencia, durabilidad y seguridad. Requisitos para mesas de uso no doméstico.

UNE-EN 1728:2013

Mobiliario. Asientos. Métodos de ensayo para la determinación de la resistencia y de la durabilidad.

UNE-EN 1729-1:2016

Mobiliario. Sillas y mesas para centros de enseñanza. Parte 1: Dimensiones funcionales.

UNE-EN 1729-2:2012+A1:2016

Mobiliario. Sillas y mesas para centros de enseñanza. Parte 2: Requisitos de seguridad y métodos de ensayo.



Diferentes zonas de aprendizaje

UNE-EN 1730:2013

Mobiliario doméstico. Mesas. Métodos de ensayo para la determinación de la estabilidad, la resistencia y la durabilidad.

UNE-EN 310:1994

Tableros derivados de la madera. Determinación del módulo de elasticidad en flexión y de la resistencia a la flexión. (Versión oficial EN 310:1993).

ES 438-2

Laminados decorativos de alta presión (HPL). Láminas basadas en resinas termoestables (normalmente denominadas laminados). Parte 2: Determinación de propiedades.

UNE-EN 438-2:2016+A1:2019

Laminados decorativos de alta presión (HPL). Láminas basadas en resinas termoestables (normalmente denominadas laminados). Parte 2: Determinación de propiedades.

UNE-EN 314-1:2007

Tableros contrachapados. Calidad del encolado. Parte 1: Métodos de ensayo.

UNE-EN 71-3:2020+A1:2021

Seguridad de los juguetes. Parte 3: Migración de ciertos elementos.

UNE-EN 716-1:2018+AC:2019

Mobiliario. Cunas y cunas plegables de uso doméstico para niños. Parte 1: Requisitos de seguridad.

UNE-EN 716-2:2018

Mobiliario. Cunas y cunas plegables de uso doméstico para niños. Parte 2: Métodos de ensayo.

EN 717-1:2006

Tableros derivados de la madera. Determinación de la emisión de formaldehído. Parte 1: Emisión de formaldehído por el método de la cámara.

UNE 56531:1977

Características físico-mecánicas de la madera. Determinación del peso específico.

UNE 56537:1979

Características físico-mecánicas de la madera. Determinación de la resistencia a la flexión estática.

UNE-EN 14323:2022

Tableros derivados de la madera. Tableros revestidos con melamina para utilización interior. Métodos de ensayo.

UNE-EN 16121:2014 + A1: 2017

Mobiliario de almacenamiento de uso no doméstico. Requisitos de seguridad, resistencia, durabilidad y estabilidad.

ÍNDICE DE PRODUCTOS MOBILIARIO ESCOLAR

GRADAS PÁG. 10 - 15

Grada Ola curva 45°	11
Grada Ola recta	11
Grada Escolar Serie White	12
Grada Montessori	13
Grada Escolar Crea	14-15



SILLAS PÁG. 16 - 35

Sillas escolares	18-19	Silla Nordic regulable en altura con pies	26	Silla Ibiza	31
Silla apilable Mediterráneo	20	Carro para sillas	26	Silla Nantes	31
Silla Funny	21	Sillas multisalas apilables	27	Silla Nantes con ruedas	31
La familia Anta	22-23	Silla York	28	Taburetes regulables	31
Taburete Anta altura 73	22	Silla alta York	28	Taburete Quad	32
Silla Anta regulable en altura con ruedas	22	Sillas pupitre	29	Banco Mediterráneo	33
Silla Anta con patas	23	Silla pupitre regulable	29	Banco Europa	33
Silla Anta con patín	23	Academy	29	Banco para cubetas	33
Silla Anta con ruedas	23	Silla con pala apilable Work	29	Serie Europa	34-35
La familia Nordic	24-26	Silla plegable Plis	30	Silla haya Europa	35
Silla Nordic	24	Carro con 30 sillas plegables Plis	30	Silla con brazos Europa	35
Silla Nordic 4 ruedas	24	Soporte pared Plis	30		
Taburete regulable Nordic	24				
Sillas Nordic regulables en altura con ruedas	25				



PUPITRES Y MESAS PÁG. 36 - 99

¿Qué tablero de mesa elegir? ..	38	Serie Mediterráneo	55	Mesa alta Nordic 3	65	Mesas rectangulares White	83-84
Visual pupitres	39	Mesa rectangular Mediterráneo	55	Mesa alta Lab	65	Mesa cuadrada White	84
Serie Easy / Easy2	40-41	Serie Atlas	56-57	Mesa alta Atlantis	65	Mesa en U White	84
Pupitre triángulo Easy	40	Mesa Atlas rectangular	56	Mesas regulables	66-67	Mesas redondas White	85
Pupitre media luna Easy2	40	Mesa Atlas onda	56	Mesa profesor regulable	66	Mesa triangular White	86
Pupitre Easy	41	Mesa Atlas triangular	56	Mesa pupitre regulable Moove2	66	Mesa trapecio White	86
Pupitre Sicilia	42	Mesa Atlas Hexagonal Tri	56	Mesa regulable Moove2 rectangular	67	Serie Mix	87-89
Pupitre Basic	42	Mesa Atlas trébol	57	Mesa regulable Moove2 redonda	67	Mesa cuadrada Mix	88
Pupitre Menorca regulable	43	Mesa Atlas 1/3 círculo	57	Mesa regulable Moove2 redonda con ruedas	67	Mesas rectangulares Mix	88
Pupitre Menorca fijo	43	Mesa Atlas redonda	57	Mesas profesor	68	Mesas redondas Mix	89
Serie White	44	Mesa Atlas oruga	57	Mesa profesor Citrus	68	Mesa en U Mix	89
Pupitre individual White	44	Mesa Atlas luna	57	Mesa profesor Easy	68	Mesa triangular Mix	89
Pupitre doble White	44	Serie Up & Down	58-60	Mesa profesor Basic	68	Serie Citrus	90-92
Series White, Mix, Citrus	45	Mesa rectangular Up&Down	59	Serie White	70-71	Mesa en U Citrus	90
Pupitre White	45	Mesa oruga Up&Down	59	Mesa abatible White rectangular	71	Mesa rectangular Citrus	90
Pupitre Mix	45	Mesa trébol Up&Down	59	Serie Mediterráneo	72	Mesa cuadrada Citrus	91
Pupitre Citrus	45	Mesa Hexagonal Tri Up&Down	59	Mesa abatible Mediterráneo rectangular	72	Mesa trapecio Citrus	91
Pupitres regulables	46	Mesa rectangular onda Up&Down	59	Serie Alpino XXL	73	Mesas redondas Citrus	92
Pupitre regulable en altura	46	Mesa 1/3 círculo Up&Down	59	Mesa abatible Alpino XXL	73	Mesa triangular Citrus	92
First	46	Mesa redonda Up&Down	60	Serie Academy	74	Serie Europa	93-99
Conjunto pupitre First con silla Funny	46	Mesa triangular Up&Down	60	Mesa rectangular abatible Academy	74	Mesa redonda Europa	93
Serie Academy	47	Mesa luna Up&Down	60	Mesa abatible ovalada Academy	74	Mesa semi-redonda Europa	93
Pupitre abatible Academy	47	Serie Sicilia	61	Mesa abatible Board	74	Mesas redondas Europa	94
Pupitres abatibles	48-50	Mesa rectangular Sicilia	61	Mesas para comedores escolares	75-81	Mesa cuadrada Europa	95
Serie Hpremium	48-49	Serie Menorca	62-63	Serie Atlantis	76-77	Mesas rectangulares Europa	96
Pupitre abatible media luna	49	Mesa trapecio Menorca	63	Mesa rectangular comedor Atlantis	76	Mesas trapecio Europa	96
Pupitre abatible rectangular	49	Mesa semi-redonda onda Menorca	63	Mesa redonda comedor Atlantis	77	Mesa rectangular Europa	98
Pupitre abatible trapecio	49	Mesa rectangular Menorca	63	Mesa abatible para comedores polivalentes	78	Mesas cuadradas Europa	97
Serie Mediterráneo	50	Mesa redonda Menorca	63	Banco Mediterráneo	79	Mesa triángulo Europa	98
Pupitre abatible Mediterráneo	50	Mesa semi-redonda Menorca	63	Mesa plegable Mediterráneo	79	Mesa en U Europa	99
Serie Estudio	51	Mesa 1/6 círculo Menorca	63	Serie Alpino	80		
Mesa plegable Estudio	51	Mesa rectangular Menorca	63	Mesa desplegable Alpino	80		
Carro para 24 mesas Estudio	51	Mesa triangular Menorca	63	Mesas Desplegables	81		
Carro + 24 mesas Estudio	51	Serie Nordic	64	Serie White	83-86		
Serie Work apilables	54	Mesas rectangulares Nordic 3	64				
Mesa Work cuadrada	54	Mesas Altas	65				
Mesa Work rectangular	54						



MUEBLES BAJOS Y ARMARIOS PÁG. 100 - 145

Serie White 2	103-109	Muebles White2	106-107	Mueble curvo mediano	117	Mueble pequeño con cubetas	121
Muebles White2 curvos	103	Mueble con cubetas White2	107	Grada Crea	118	Mueble 1 estante	122
Muebles White2 curvos medianos	103	Armarios White2	109	Pufs	119	Mueble 2 estantes	122
Armario White2 mediano con estantes y 22 cubetas	104	Serie White	110-111	Puf curvo	119	Puf curvo	122
Armario White2 mediano con puertas y 22 cubetas	104	Muebles White bajos con cubetas	110-111	Puf curvo 1/6	119	Mueble 6 casillas verticales	122
Armario White2 mediano con 33 cubetas	104	Serie Alfa	113	Puf rectangular	119	Mueble con cubetas móviles	122
Armario White2 mediano con puertas y 2 estantes	105	Muebles Alfa con cubetas	113	Puf con ruedas	119	Mueble base 18 casillas	123
Armario White2 mediano con 2 estantes	105	Serie Kappa	114-115	Puf redondo	119	Mueble base 24 casillas	123
Armario White2 mediano 6 casillas	105	Muebles Kappa con cubetas	115	Puf cuadrado	119	Mueble para hojas A3-A4	124
Muebles White2	106-107	Serie Gamma	116	Muebles bajos con o sin ruedas	120-124	Mueble para cartulinas	124
Mueble con cubetas White2	107	Muebles Gamma con cubetas	116	Muebles con puertas y estantes	121	Mueble para hojas A3	124
Armarios White2	109	Muebles curvos	117	Mueble con 4 puertas y casillas	121	Panel espejo para muebles	124
Serie White	110-111	Mueble curvo pequeño	117	Mueble pequeño sin puertas	121	Panel pizarra para muebles	124
Muebles White bajos con cubetas	110-111	Mueble base abierto 2 caras	117	Mueble pequeño con puertas	121	Iman-door	124
Serie Alfa	113						
Muebles Alfa con cubetas	113						
Serie Kappa	114-115						
Muebles Kappa con cubetas	115						
Serie Gamma	116						
Muebles Gamma con cubetas	116						
Muebles curvos	117						
Mueble curvo pequeño	117						
Mueble base abierto 2 caras	117						

Zapatero 15 casillas	125	Armario Nordic 5 estantes	136
Zapatero 30 casillas	125	Armario Nordic 5 estantes y puertas bajas	136
Muebles Montessori	126-133	Armario Nordic 5 estantes y puertas altas	136
Mueble alto 6 casillas	127	Serie Lab	137
Mueble alto 2 casillas y estante	127	Mueble bajo Lab	137
Mueble con 2 cubetas móviles	127	Armario Lab con puertas	137
Mueble expositor para cestas	128	Armario Lab con puertas y estantes	137
Librería 4 estantes	128	Taquillas metal para alumnos	138-139
Alfombra 2x2 m	128	Taquilla metal 3 columnas y 9 puertas	138
Mueble biblioteca grande	128	Taquilla metal 3 columnas y 12 puertas	138
Mueble biblioteca mediano	128	Taquilla metal 3 columnas y 15 puertas	138
Mueble biblioteca pequeño	128	Taquilla metal 1 columna y puertas	139
Estantería triángulo	129	Taquilla metal 2 columnas y puertas	139
Mueble bajo expositor	129	Armario 110	140
Mueble bajo con bandeja	130	Armario mediano 33 casillas	140
Mueble bajo abierto con 3 divisiones	130	Armario mediano con estantes y puertas	140
Mueble bajo con metacrilato	130	Armario 143	141-143
Mueble bajo abierto	131	Armario 12 casillas verticales	141
Mueble bajo abierto con estante	131	Armario base 3 estantes	141
Mueble bajo esquinero	131	Armario 8 casillas	141
Banco con 3 cubetas móviles	131	Armario 36 casillas	141
Mueble de actividades con cubetas	132	Armario A3 - A4	141
Mueble multijuego	132	Armario para cubetas medianas	141
Mesa haya con espejo	133	Armario con puertas y estantes	142
Mesa haya con metacrilato	133	Armario con puertas y 18 casillas	142
Grada infantil	133	Armario con puertas y 6 casillas verticales	142
Cojines redondos	133	Armario con puertas altas	143
Serie Nordic	136		

Armario con 4 puertas	143
Armario profesor con estantes y puertas ..	143
Armario con puertas y 4 casillas	143
Armario hasta 16 cubetas y 3 estantes	143
Armario 177	144-145
Maxi armario 30 casillas y estante	144
Maxi armario con 4 estantes	144
Maxi armario con 4 estantes y puertas	144
Maxi armario con 6 puertas	144
Maxi armario 2 puertas y 5 estantes	144
Armario hasta 16 cubetas y puertas	145
Maxi armario con 4 puertas y 2 estantes ..	145
Maxi armario con puertas altas y cubetas ..	145
Maxi armario con puertas altas y 4 estantes ..	145



CUBETAS PÁG. 146 - 149

Cubetas de plástico Arcoiris	148
Cubetas Delta para muebles Delta y Gamma	149
Cubetas de madera para muebles	149
Maxi cubeta para grada Crea	149



BIBLIOTECA ESCOLAR PÁG. 150 - 161

Serie White	152-153	Maxi librería curva	158
Cesta de pared con 27 cojines	153	Librería con estantes	158
Carro con ruedas con 27 cojines	153	Librería Montessori con 4 estantes	158
Carro con ruedas con 12 cojines	153	Armario White2 mediano 6 casillas con ruedas	159
Carro con ruedas con 25 cojines	153	Armario White2 mediano 6 casillas con pies	159
Muebles librería	154-159	Armario White2 mediano 2 estantes con ruedas	159
Mueble con ruedas y 27 cojines	154	Armario White2 mediano 2 estantes con pies	159
Mueble pirámide expositor de libros	155	Armario White2 mediano curvo 6 casillas con ruedas	159
Mueble pirámide doble cara	155	Armario White2 mediano curvo 6 casillas con pies	159
Bibliopirámide con ruedas	155	Estantes para pared	160
Mueble biblioteca con zócalo	156	Banco Europa	160
Mueble doble altura con ruedas	156	Banco para cubetas	161
Mueble doble cara con ruedas	156		
Mueble White biblioteca grande	157		
Mueble White biblioteca mediano	157		
Mueble White biblioteca pequeño	157		
Mueble Montessori biblioteca grande	157		
Mueble Montessori biblioteca mediano	157		
Mueble Montessori biblioteca pequeño	157		



PERCHEROS PÁG. 162 - 167

Perchero Ondas metálico	164
Percha White con 8 ganchos triples	164
Percha Tree	164
Serie Tri3	165
Estante Tri3 perchero 5 ganchos triples	165
Estante Tri3 perchero 7 ganchos triples	165
Percha Tri3 8 ganchos triples	165
Perchero casillero	166
Perchero infantil 8 pomos	167
Perchero baberos y toallas 15 pomos	167
Perchero Montessori 8 pomos	167
Perchero aula con 8 perchas dobles	167
Mueble de mochilas con 8 perchas dobles ..	167



RECEPCIÓN Y ADMINISTRACIÓN PÁG. 168 - 177

Serie Bia	170-171	Serie Nordic	172	Armario medio 3 estantes	174	Buc 1 cajón y archivador	176
Mostrador Bia para recepción	170	Bancada Nordic 2 asientos	172	Armario medio con estantes y puertas bajas	174	Mesa modular rectangular ..	176
Puf Bia cuadrado	171	Bancada Nordic 3 asientos	172	Armario medio con puertas altas	174	Mesa redonda	176
Sillón Bia	171	Bancada Nordic 3 asientos y mesa	172	Súper armario 4 estantes	174	Mesa ovalada	176
Banqueta Bia	171	Bancada Nordic 4 asientos	172	Separador doble estantes y puertas bajas	174	Mesas abatibles	177
Puf Bia rectangular	171	Mostradores Office	173	Súper armario estantes y puertas altas	174	Silla Turín con ruedas	177
Banqueta Bia 1/4 círculo	171	Dirección	174-176	Mesa dirección	175		
Mesa Bia baja	171	Armario bajo 1 estante	174	Ala mesa dirección	175		
Mesa Bia baja doble	171	Armario bajo con puertas	174	Buc 3 cajones	176		



PIZARRAS Y ACCESORIOS PÁG. 178 - 191

Serie Wall	181	Vitrina de corcho con doble puerta para interior	185	Mueble bajo con ruedas para 36 portátiles	187	6 tarimas para exterior	191
Espejo de seguridad	181	Vitrina con imanes para exterior	185	Taquillas metal	188	8 tarimas para exterior	191
Pizarra magnética	181	Pantalla Chroma plegable	185	Taquilla metal 1 puerta	188	9 tarimas para exterior	191
Panel corcho	181	Separador doble cara Nomad	185	Taquilla metal 2 puertas	188	10 tarimas para exterior	191
Pizarra blanca imantada	181	Serie iConnect	186-187	Taquilla metal 3 puertas	188	Escalera 3 peldaños para tarima	191
Serie Básic	182-184	Armario con 16 puertas para cargar móviles	186	Taquilla metal 4 puertas	188	Rampa para tarima	191
Pizarra doble cara con ruedas	182	Armario con 10 puertas para cargar tablets y portátiles	186	Taquilla metal 1 módulo 2 puertas	188	Carro para tarimas	191
Pizarra móvil de doble cara con ruedas ..	182	Mueble bajo con ruedas para 27 tablets USB ..	186	Taquilla metal 2 módulos 4 puertas	188	Panel frontal para tarima	191
Pizarra blanca imantada con repisa ..	183	Mueble bajo con ruedas para 36 tablets ..	186	Taquilla metal 3 módulos 6 puertas	188		
Pizarra blanca imantada con pinza ..	183	Mueble bajo con ruedas para 27 tablets USB ..	186	Taquilla metal 4 módulos 8 puertas	188		
Pizarra 3 en 1	183	Mueble bajo con ruedas para 12 portátiles ..	187	Armario limpieza con separadores	189		
Pizarra verde con marco aluminio	184	Mueble bajo con ruedas para 12 portátiles USB ..	187	Banco vestuario con zapatero	189		
Pizarra verde con marco madera	184	Mueble bajo con ruedas para 24 portátiles USB ..	187	Señalización de colegios	189		
Tablón de corcho con marco aluminio	184	Mueble bajo con ruedas para 24 portátiles ..	187	Serie Scenic	190-191		
Tablón de corcho con marco madera	184			4 tarimas para exterior	191		



GRADAS ESCOLARES OLA

UNA SOLUCIÓN PARA MUCHOS ESPACIOS:
HALLS, BIBLIOTECA, PASILLOS, AULAS ...

En exterior



En interior

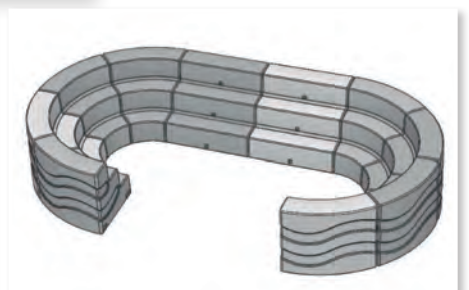
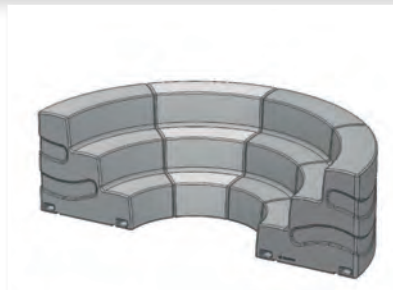
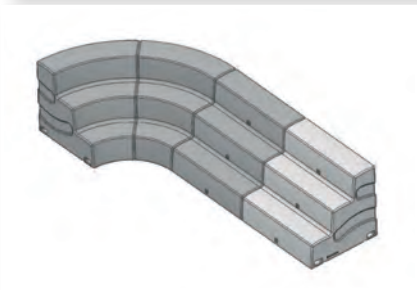

➔ Ideales para el trabajo colaborativo

Las gradas para centros educativos permiten crear un espacio de aprendizaje fuera del aula. También puede ser un espacio de reunión donde los alumnos pueden interactuar entre ellos de manera relajada. Fabricada en rotomoldeo de un solo bloque con polipropileno de color. Apta para interior y exterior. Colores teñidos en la masa, resistentes a los rayos UV. Sin mantenimiento.

AVISO: por sus dimensiones requiere un paso de puerta mínimo de 1m de ancho.



VER VÍDEO

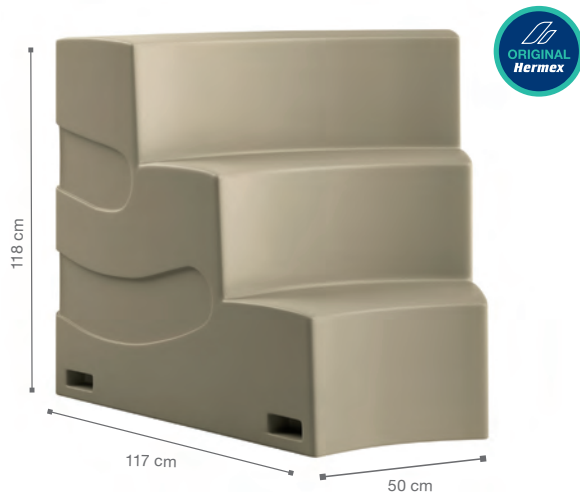

GRADA OLA CURVA 45°

Escalones de 39 x 39 cm. Dimensiones totales: ancho 50/147 cm, profundidad 117 cm y altura 118 cm. Angulo 45°. Complemento perfecto para la grada Ola recta. Peso 40 kg. Pedido mínimo 3 unidades.

Art.	Ref.	PVP. €	Sin I.V.A €
Colores estándar	1.9958	874,83	723,00
Colores especiales	3.0311	923,23*	763,00

*Mínimo 3 unidades por color.



GRADA OLA RECTA

Dimensiones totales: ancho 150 cm, profundidad 117 cm y altura 118 cm. Opcional: equipado en el centro de cada respaldo toma doble de USB. Salida posterior de cable para alimentación 220V. Peso 50 kg.

Art.	Ref.	PVP. €	Sin I.V.A €
Sin USB	1.6928	Colores estándar 928,61	767,45
Sin USB	3.0310	Colores especiales 977,01*	807,45
Con USB	1.6929	Colores estándar 1.176,30	972,15

*Mínimo 3 unidades por color.

Elige tu color

Acabados

● piedra ● azul

*Otros colores: consultar

Colores especiales (Mínimo 3 unidades por modelo y color).



Colores especiales.
3 unidades del mismo color bajo pedido.

estándar

Colores estándar.
Colores a elegir en stock.



Fácil de transportar

Puerto USB opcional



¡Sin mantenimiento!
¡Resistente a los rayos UV!

SERIE WHITE GRADA ESCOLAR

CARACTERÍSTICAS

- Paneles de melamina de 19 mm de color blanco.
- Acabado con cantos de PVC de 2 mm.
- Equipada con 6 ruedas de \varnothing 75 mm con freno.
- Para uso en interior.
- La grada está distribuida en 2 alturas. Con 4 compartimentos en la parte frontal. También se pueden colocar nuestras cubetas modelo Arco Iris Maxi Ref. 3227.
- En la parte trasera dispone de 2 espacios para guardar materiales como cojines, libros o mochilas.
- Dimensiones: ancho 72,4 cm x profundidad 94 cm x altura total hasta el suelo 84 cm.



¡La solución para zonas colaborativas!

GRADA ESCOLAR WHITE

Ref.		P.V.P. €	Sin I.V.A €
1.9500	Sin cubetas	277,73	229,53
1.9594	Con 4 cubetas	364,84	301,52

¡Añádele a la grada los complementos!

CUBETAS ARCO IRIS MAXI

Ref.		P.V.P. €	Sin I.V.A €
3227	la ud.	20,90	17,27

Colores cubetas

● amarillo ● mandarina ● rojo ● azul ● violeta ● kiwi

COJÍN REDONDO Ø35CM

Ref.		P.V.P. €	Sin I.V.A €
50136	la ud.	13,92	11,50

Colores cojines

○ marfil **N** ● amarillo ● mandarina ● rojo ● azul ● kiwi ● verde

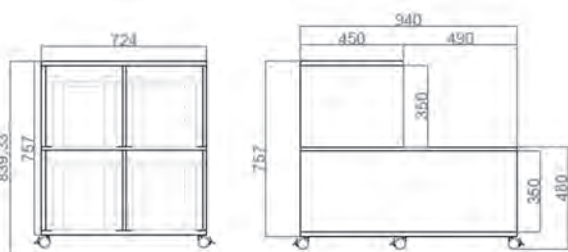

Elige tu color



GRADA MONTESSORI



GRADA MONTESSORI INFANTIL

Fabricada con tablero contrachapado de abedul de 18 mm de grosor. Consta de 2 alturas. Acabado encerado con elementos no tóxicos. Altura de cada escalón 21 cm. Dimensiones: 100 cm x 52 cm x 42 cm. Se suministra montada. Esta grada está fabricada con la calidez de la madera y por su tamaño está especialmente recomendada para niños de 2 a 6 años.

Ref.	P.V.P. €	Sin I.V.A €
1.8879	332,30	274,63

COJÍN REDONDO MINI Ø23CM

Ref.	P.V.P. €	Sin I.V.A €
62007 Lote de 8	99,91	82,57



←
Parte
trasera

GRADA ESCOLAR CREA

CREA TUS ESPACIOS EN COMBINACIÓN CON LOS MUEBLES CURVOS



CARACTERÍSTICAS

- Paneles de melamina de 19 mm de color haya.
- Acabado con cantos de PVC de 2 mm.
- Equipada con 6 ruedas de \varnothing 75 mm con freno.
- Para uso en interior.
- La Grada está distribuida en 2 alturas, la primera a 47 cm del suelo, la segunda a 80 cm. Con 4 compartimientos en la parte frontal, de 37 cm x 36 cm x 39 cm para guardar mochilas, libros, materiales, etc.
- Puede llevar cubetas de madera en la parte inferior.
- En la parte trasera dispone de 2 espacios para guardar materiales como cojines, libros o mochilas.
- Dimensiones: ancho 80 cm x profundidad 80 cm x altura total hasta el suelo 80 cm.
- Dimensiones cubeta: ancho 36,8 cm x prof. 38,3 cm x altura 35 cm.

GRADA ESCOLAR CREA

Dimensiones cubeta: ancho 36,8 cm x profundidad 38,3 cm x altura 35 cm

Ref.	P.V.P. €	Sin I.V.A €
3.0300 Sin cubetas	282,09	233,13
3.0374 Con 2 cubetas madera	410,83	339,53

Acabados

- haya



¡Combínala con Muebles Curvos y con Pufs!



ESPACIOS DE APRENDIZAJE COLABORATIVO



GRADAS

SILLAS

PUPITRES Y MESAS

MUEBLES BAJOS
Y ARMARIOS

CUBETAS

BIBLIOTECA
ESCOLAR

PERCHEROS

RECEPCIÓN
Y ADMINISTRACIÓN

PIZARRAS
Y ACCESORIOS



SILLAS

- + ERGONOMÍA
- + FUNCIONALIDAD
- + ROBUSTEZ
- + FÁCIL LIMPIEZA
- + SURTIDO DE COLORES



CALIDAD SILLAS



+ ERGONOMÍA



+ FUNCIONALIDAD



+ ROBUSTEZ



+ FÁCIL LIMPIEZA



+ SURTIDO DE COLORES

TABLA DE TALLAS *

	ESTATURA (CM.)	EDAD	ALTURA SILLA
EDUCACIÓN INFANTIL	T00	80	1 año 18 cm
	T0	80-95	2-3 años 21 cm
	T1	93-116	3-4 años 26 cm
	T2	108-121	4-6 años 31 cm
E. PRIMARIA	T3	119-142	6-8 años 35 cm
	T4	133-159	8-13 años 38 cm
E. SECUNDARIA	T5	146-176	13-14 años 43 cm
	T6	159-188	+14 años 46 cm

* Conforme Norma europea UNE EN 1729:2006
Edades orientativas

SILLA FUNNY T1 a T6

9 colores, 1 modelo

SILLA NORDIC T6

6 colores, 6 modelos

SILLA ANTA T3 a T6

7 colores, 5 modelos

SILLA MEDITERRÁNEO T1 a T6

1 color, 1 modelo



FUNCIONAL, COMPACTA, ERGONÓMICA, APILABLE Y ANTIVUELCO.



ELEGANTE, VERSÁTIL, APILABLE Y ANTIVUELCO.



ROBUSTA, ERGONÓMICA, APILABLE Y ANTIVUELCO.



TRADICIONAL, RESISTENTE, ERGONÓMICA, APILABLE Y ANTIVUELCO.

SERIE MEDITERRÁNEO SILLAS

CARACTERÍSTICAS

- Estructura de tubo de acero de 22 mm de diámetro T1, T2, T3 y 25 mm T4, T5, T6 y 1,5 mm de grosor.
- Acabado epoxy.
- Asiento y respaldo con laminado de alta presión de 0,7 mm de grosor y estratificado de haya.
- Apilable hasta 4 unidades.

NORMAS

EN 1729-1 EN 314-1
EN 1729-2 EN 11019-6
EN 1728-2
EN 438-2
EN 71-3
EN 1022-05



SILLA APILABLE MEDITERRÁNEO

Talla	Edad	Ref.	Altura asiento	P.VP. €	Sin I.V.A €
T1	3-4	8312	26cm	75,44	62,35
T2	4-6	8313	31cm	77,09	63,71
T3	6-8	8314	35cm	77,95	64,42
T4	8-13	1.3067	38cm	85,64	70,78
T5	13-14	1.1540	43cm	87,63	72,42
T6	+14	1.1541	46cm	91,34	75,49

Acabado estructura

blanco

Asiento y respaldo

haya

Apilable



Silla Mediterráneo
desde T1 infantil
hasta T6 secundaria



SILLA FUNNY

AÑOS GARANTÍA
7



¡Compacta,
de polipropileno
ergonómica y
antivuelco!



SILLA FUNNY

Silla fabricada en polipropileno, ergonómica, apilable y antivuelco.

Conforme a la norma: EN 1729-1, EN 1729-2, EN 71-7.

Talla	Edad	Ref.	Altura	P.VP. €	Sin I.V.A €
T1	3-4	1.2250	26cm	12,43	10,27
T2	4-6	1.2251	31cm	14,68	12,13
T3	6-8	1.3362	35,5cm	22,59	18,67
T4	8-13	1.3361	40cm	29,74	24,58
T5	13-14	1.6218	44cm	35,45	29,30
T6	+14	1.0126	46cm	39,40	32,56

Acabados T1, T2, T3, T4, T5, T6

- gris
- mandarina
- verde
- stracciatella
- amarillo
- rojo
- azul

Acabados T5, T6

- verde oliva
- azul pato



Apilable

➔ **Trasládalas con comodidad**
Ver carro en página 26.



La familia Anta

CARACTERÍSTICAS

- Estructura de tubo de acero de Ø25mm y 2mm de grosor
- Acabado epoxy
- Asiento monobloc de polipropileno
- Garantía 5 años
- Ergonómica

Crece la familia ANTA.
¡5 colores,
5 modelos!

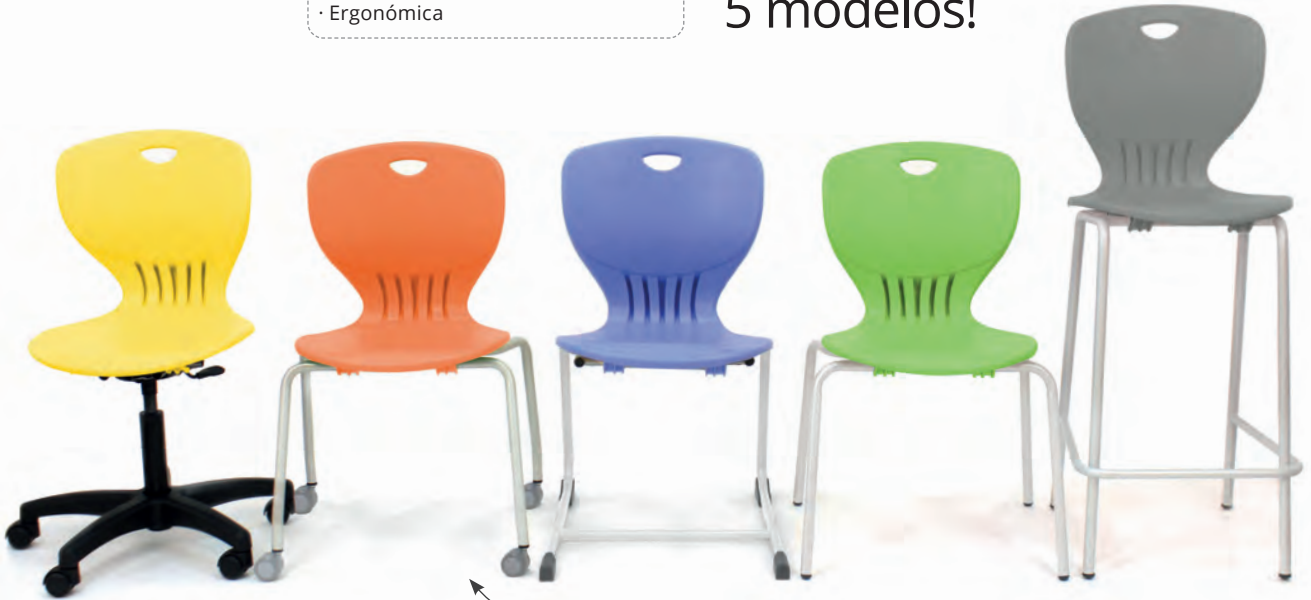

¡ERGONOMÍA y robustez en el aula!



TABURETE ANTA ALTURA 73 CM
Altura del asiento 73 cm.

Ref.	Altura	P.V.P. €	Sin I.V.A €
3.0293	73cm	92,60	76,53

Acabados asientos

- amarillo
 ● mandarina
 ● verde
 ● azul
 ● gris
 ● verde oliva
 ● azul pato



REGULABLE EN ALTURA CON RUEDAS

Talla	Ref.	Altura	P.V.P. €	Sin I.V.A €
T3-T4	3.0363	35-45cm	79,15	65,41
T5-T6	3.0364	45-55cm	85,80	70,91

Acabados asientos

- amarillo
 ● mandarina
 ● verde
 ● azul
 ● gris
 ● verde oliva
 ● azul pato

La familia Anta



VER VÍDEO

CARACTERÍSTICAS

- Estructura de tubo de acero de Ø25mm y 2mm de grosor
- Acabado epoxy
- Asiento monobloc de polipropileno
- Garantía 5 años
- Ergonómica



¡Así nos sentamos, así nos comunicamos!



CON PATAS

Apilable hasta 5 unidades.

Talla	Edad	Ref.	Altura	P.V.P. €	Sin I.V.A €
T3	6-8	1.9996	35cm	46,10	38,10
T4	8-13	1.6603	38cm	46,10	38,10
T5	13-14	1.6604	43cm	52,76	43,60
T6	+14	1.6605	46cm	52,76	43,60

Acabados asientos

- amarillo ● mandarina ● verde ● azul ● gris ● verde oliva ● azul pato



CON PATÍN

Apilable hasta 5 unidades.

Talla	Edad	Ref.	P.V.P. €	Sin I.V.A €
T5	13-14	1.6601	63,10	52,15
T6	+14	1.6602	78,14	64,58

Acabados asientos

- amarillo ● mandarina ● verde ● azul ● gris ● verde oliva ● azul pato



CON RUEDAS

Apilable hasta 5 unidades.

Talla	Edad	Ref.	Altura	P.V.P. €	Sin I.V.A €
T6	+14	1.9997	46cm	58,42	48,28

Acabados asientos

- amarillo ● mandarina ● verde ● azul ● gris ● verde oliva ● azul pato

Robusta
Apilable
Ergonómica



La familia Nordic

6 colores, 6 modelos



SILLA NORDIC

Silla con asiento y respaldo de polipropileno y con estructura de tubo de acero gris metalizado. Tallas: T6. Apilable 2 unidades.

Ref.	Altura	P.V.P. €	Sin I.V.A €
1.2610	46 cm	64,72	53,49

Acabados asientos

blanco gris mandarina rojo azul verde kiwi



SILLA NORDIC 4 RUEDAS

Silla con asiento y respaldo monobloc de polipropileno. Estructura de tubo de acero 22 mm gris metalizado. Equipada con 4 ruedas. Apilable 2 unidades

Ref.	Altura	P.V.P. €	Sin I.V.A €
1.8729	46 cm	67,70	55,95

Acabados asientos

blanco gris mandarina rojo azul verde kiwi



TABURETE REGULABLE NORDIC

Asiento y respaldo de polipropileno. Regulable en altura mediante cilindro de gas, con altura mínima de 55 cm y máxima de 75 cm. Aro reposapiés. Equipado con 5 ruedas.

Ref.	P.V.P. €	Sin I.V.A €
1.6826	114,76	94,84

Acabados asientos

blanco gris mandarina rojo azul verde kiwi

6 colores, 2 opciones:
con ruedas,
con patas
¡Tu eliges!



SILLA NORDIC REGULABLE EN ALTURA CON RUEDAS

Silla regulable en altura. Asiento de polipropileno. Base polipropileno negro. Equipada con 5 ruedas.

Talla	Altura	Ref.	P.V.P. €	Sin I.V.A €
T3-T4	35-45 cm	1.2293	91,40	75,54
T5-T6	45-60 cm	1.2609	91,40	75,54

Acabados asientos

blanco gris mandarina rojo azul verde kiwi



SILLA NORDIC REGULABLE EN ALTURA CON RUEDAS

Silla regulable en altura. Asiento de polipropileno. Base cromada. Equipada con 5 ruedas.

Talla	Altura	Ref.	P.V.P. €	Sin I.V.A €
T5-T6	45-60 cm	1.6992	129,16	106,74

Acabados asientos

blanco gris mandarina rojo azul verde kiwi



SILLA NORDIC REGULABLE EN ALTURA CON PIES

Silla regulable en altura, de polipropileno. Base de polipropileno negro. Equipada con topes fijos.

Talla	Altura	Ref.	P.V.P. €	Sin I.V.A €
T3-T4	35-45cm	1.9858	92,93	76,80
T5-T6	45-60cm	1.9859	92,93	76,80

Acabados asientos

○ blanco ● gris ● mandarina ● rojo ● azul ● verde kiwi

¡Comodidad y confort!

Completa para trasladar las sillas



CARRO PARA SILLAS

Carro metálico con ruedas para el transporte de sillas de las series IBIZA, MULTISALAS, WORK, FUNNY tallas 5 y 6 y ANTA talla 4. Apilable hasta 15 sillas Ibiza, 15 sillas Multisalás, 10 sillas Funny y 4 sillas Anta.

Dimensiones exteriores: 54 x 60 cm.

Ref.		P.V.P. €	Sin I.V.A €
1.6156		120,76	99,80
N 3.0397	para Sillas Anta T5-T6	85,93	71,02



SILLAS MULTISALAS

¡La silla polivalente
por excelencia!



Apilable



SILLA MULTISALAS APILABLE

Estructura metálica cromada. Asiento de polipropileno.
Apilable hasta 20 uds. Talla T6.

Ref.	Altura	P.V.P. €	Sin I.V.A €
1.0693	46cm	42,39	35,03

Acabados asientos

○ blanco ● amarillo ● rojo ● verde ● azul ● gris

➔ **Trasládalas
con comodidad**
Ver carro en página 26.



SILLA YORK

¡De diseño y minimalista!

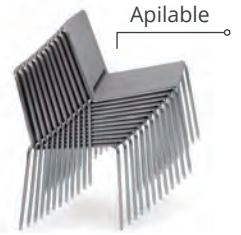

SILLA YORK

Silla con estructura en forma de trapecio de acero pintada aluminio. Con asiento de polipropileno. Apilable hasta 15 unidades. Dimensiones: 54 cm x 58 cm x 81 cm

Ref.	P.V.P. €	Sin I.V.A €
1.6180	81,34	67,22

Acabados asientos

gris

Colores bajo petición

rojo

negro

verde kiwi



Para mesas de 98 cm de alto

SILLA ALTA YORK

Silla alta con estructura en forma de trapecio de acero pintada aluminio. Con asiento de polipropileno. Apilable hasta 15 unidades. Dimensiones: 54 cm x 60 cm x 108 cm. Altura del asiento 73 cm.

Ref.	P.V.P. €	Sin I.V.A €
1.6585	120,44	99,54

Colores asiento

blanco

2 opciones:
silla baja,
silla alta



Ver mesa Nordic 140 CM X 80 CM, página 65.

SILLAS PUPITRE



SILLA PUPITRE REGULABLE ACADEMY

Consta de mesita de 48cm x 30cm. La mesa y el asiento suben y bajan conjuntamente. Muy cómoda, la mesa rota en 360°. Asiento de polipropileno. Equipada con 5 ruedas con freno. Mesa con soporte para bolígrafo.

Ref.	PVP. €	Sin I.V.A €
1.5734	222,58	183,95

Acabados asiento

- azul



SILLA CON PALA APILABLE WORK

Silla de tubo de acero cromado de forma elíptica de 35cmx20cmx2cm. Asiento de polipropileno de color de una sola pieza. Pala de escribienta (35cmx27cm) derecha de polipropileno negro, que se acopla fácilmente a la estructura de la silla. Modelo no ignifugo. Dimensiones: 59cmx55cmx80cm.

Ref.		PVP. €	Sin I.V.A €
1.6182	Diestros	130,40	107,77
3.0240	Zurdos	130,40	107,77

Acabados asientos

- mandarina
- azul
- verde
- gris antracita

SILLA PLIS

CARACTERÍSTICAS

- Asiento y respaldo de polipropileno de malla hueca para una mejor ventilación y confort.
- Estructura metálica.
- Dimensiones plegada: ancho 45 cm, alto 99 cm, grosor 3 cm.
- Dimensiones abierta: ancho 45 cm, profundidad 42 cm, alto 83 cm.



NEW



PACK 2 SILLAS PLEGABLE PLIS

Talla	Altura	Ref.	PVP. €	Sin I.V.A €
T6	47cm	3.0285 2 uds.	65,42	54,07

CARRO CON 30 SILLAS PLEGABLES PLIS

El carro está equipado con 8 ruedas para poder utilizarlo en posición vertical o en posición horizontal según convenga. 6 ruedas están equipadas con freno. Carro metálico de acero. Dimensiones en posición horizontal: Largo 160 cm x Ancho 56 cm x Altura regulable de 105 cm a 117cm. Se suministra premontado.

Ref.	PVP. €	Sin I.V.A €
3.0382 el conjunto	1.377,20	1138,18

CARRO SILLAS PLEGABLES PLIS SIN SILLAS

Ref.	PVP. €	Sin I.V.A €
3.0381 la ud.	440,68	364,20



NEW



SOPORTE PARED PARA 6 SILLAS PLIS

Soporte para colgar a la pared fabricado en plancha de acero para guardar las sillas plis. Capacidad hasta 6 sillas. No incluye tornillería ya que este depende del tipo de pared donde colgar. Fabricado en metal. Dimensiones: 22x40x15. Color blanco. (no incluye sillas).

Ref.	PVP. €	Sin I.V.A €
3.0410 la ud.	45,33	37,46

Trasládalas con comodidad
Ver carro en página 26.



SILLA IBIZA

Estructura de tubo de acero de 25x20 mm pintada en epoxi color metalizado. Asiento y respaldo de polipropileno de color. Ideal para salas polivalentes. Se apilan hasta 20 unidades. Dimensiones: 52 de ancho, 54 de profundidad y 81 de altura total.

Ref.		P.V.P. €	Sin I.V.A €
1.5590	Estructura metalizado	60,19	49,74
1.6961	Estructura negro con asiento negro	60,19	49,74

Acabados asientos

● rojo ○ blanco ● azul ● negro



SILLA NANTES

Estructura metálica pintada sistema epoxy de color negro. Asiento monocarcasa multiplis de haya natural. Barnizado de color natural. Alt. asiento: 45 cm. Apilable hasta 4 unidades.

Ref.		P.V.P. €	Sin I.V.A €
3.0963	la ud.	129,72	107,21

¡La calidez de la madera!



SILLA NANTES CON RUEDAS

Estructura metálica pintada sistema epoxy de color negro con 4 ruedas en sus extremos. Asiento monocarcasa multiplis de haya natural. Barnizado de color natural. Alt. asiento: 45 cm. No apilable.

Ref.		P.V.P. €	Sin I.V.A €
3.0964	la ud.	156,78	129,57



TABURETE REGULABLE CON RUEDAS

Taburete con cinco ruedas para educadores. Asiento multicapas barnizado de haya. Altura del asiento regulable de 50 cm hasta 70 cm.

Artículo	Ref.	P.V.P. €	Sin I.V.A €
Cromado de 46 a 64 cm	1.5306	122,69	101,40



Artículo	Ref.	P.V.P. €	Sin I.V.A €
Con respaldo de 50 a 70 cm	1.0694	115,43	95,40
Sin respaldo	1.0364	79,01	65,30



TABURETE LAB REGULABLE EN ALTURA

Estructura metálica, construida en perfil de acero de 22mm. Dimensiones: Ø asiento 300 mm, alt. máx. asiento 700 mm, alt. mín. asiento 550 mm.

Ref.	P.V.P. €	Sin I.V.A €
1.4357	139,15	115,00

Acabados superficie

● haya

TABURETES DE MADERA QUAD



Procedencia
de **bosques
ecogestionados**



NEW

TABURETE QUAD

Asiento en contrachapado lacado y patas en contrachapado barnizado. Apilables hasta 6 unidades. Resistentes incluso al peso de un adulto. Madera de procedencia de bosques ecogestionados. Garantía de 3 años. Para utilizar en interior. Se suministra sin montar.

Talla	Medidas	Ref.	P.V.P. €	Sin I.V.A €
T0	Alt.: 21 cm - Peso: 1,3 kg – asiento Ø 26 cm	43139	54,47	45,02
T1	Alt.: 26 cm - Peso: 1,5 kg – asiento Ø 26 cm	43141	54,83	45,31
T2	Alt.: 31 cm - Peso: 1,5 kg – asiento Ø 26 cm	43142	57,31	47,36
T3	Alt.: 35 cm - Peso: 1,8 kg – asiento Ø 30 cm	43143	55,79	46,11
T4	Alt.: 38 cm - Peso: 1,8 kg – asiento Ø 30 cm	43144	55,79	46,11
T5	Alt.: 43 cm - Peso: 2 kg – asiento Ø 30 cm	43145	61,21	50,59
T6	Alt.: 43 cm - Peso: 2,2 kg – asiento Ø 35 cm	43146	61,21	50,59

Acabados asientos

● haya
 ● amarillo
 ● mandarina
 ● rojo
 ● azul lavanda
 ● verde kiwi
 ● gris

Apilable



El único taburete
de la talla 0 a talla 6
de adulto



¡Primaria y secundaria!

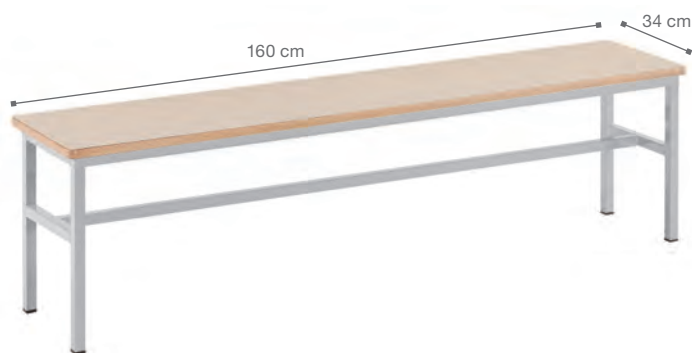

BANCO MEDITERRÁNEO 160 CM X 34 CM

Superficie de estratificado color haya natural. Patas metálicas de sección cuadrada de 2,5cm. Dimensiones: largo 160cm x profundidad 34cm.

Talla	Edad	Ref.	P.V.P. €	Sin I.V.A €
T6	+14	1.5526	217,29	179,58

Acabados

- metalizado



BANCO EUROPA 120 CM X 30 CM

Superficie de estratificado color haya natural. Estructura y patas de madera de haya maciza. Ideal para pasillos, sala de psicomotricidad, comedor, bibliotecas, etc. Dimensiones: Largo: 120 cm. Profundidad: 30 cm.

Talla	Edad	Ref.	Altura	P.V.P. €	Sin I.V.A €
T1	3-4	1.4424	26cm	148,84	123,01
T2	4-6	1.4425	31cm	151,29	125,03
T3	6-8	1.4426	36cm	154,52	127,70

Acabados

- haya

Banco con cubetas: ¡Máximo aprovechamiento!

BANCO PARA CUBETAS

Estructura del banco de melamina de haya de 19 mm de grosor. Cantos de PVC. Asiento de tablero estratificado con láminas de alta presión y cantos de haya maciza redondeados y barnizados.

Artículo	Ref.	P.V.P. €	Sin I.V.A €
Sin cubetas, sólo banco	1.0695	165,56	136,83
Con 3 cubetas	1.3068	360,69	298,09

Acabados cubetas

- haya
- blanco
- amarillo
- mandarina
- azul lavanda

Acabado asiento

- blanco
- haya



Equipadas con ruedas



SILLAS

PARA AULAS DE INFANTIL

Calidad Hermex



APILABLE
Hasta 4 unidades



ERGONÓMICA
Respaldo curvado con cantos redondeados.



ANTIVUELCO
La pata trasera curvada previene caídas.



SIN RALLADURAS
No ralla el suelo gracias a los tapones.



SOSTENIBLE
Cumple con la norma EN1729 y EN 1728.



SEGURA
Gracias a las formas extremadamente redondeadas.



SIN TORNILLOS A LA VISTA
Asiento y respaldo totalmente lisos.



5 COLORES A ELEGIR
Se adapta a cualquier ambiente.



HAYA MACIZA DE LA ESTRUCTURA
Larga duración.

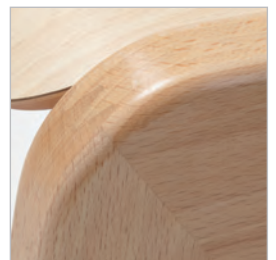

RESISTENTE
Larga duración gracias a la doble espiga de la pata delantera.

SERIE EUROPA

CARACTERÍSTICAS

- Estructura de haya maciza barnizada
- Asiento y respaldo de estratificado con laminado de alta presión de 0,7 mm de grosor
- Apilable hasta 4 unidades
- Silla sin brazos o con brazos
- Barnices no tóxicos

NORMAS

- EN 1729-1 EN 1022-05
- EN 1729-2 EN 432-2
- EN 1728-2
- EN 438-2
- EN 71-3



SILLA HAYA EUROPA

Apilable hasta 4 unidades.

Talla	Edad	Ref.	Altura asiento	PVP. €	Sin I.V.A €
T0	2-3	1.2047	21cm	94,67	78,24
T1	3-4	1.0360	26cm	94,67	78,24
T2	4-6	1.0361	31cm	104,60	86,45
T3	6-8	1.0362	35cm	106,09	87,68

Acabados

- haya
- blanco
- amarillo
- mandarina
- azul lavanda



SILLA CON BRAZOS EUROPA

No apilable.

Talla	Edad	Ref.	Altura asiento	PVP. €	Sin I.V.A €
T00	1	1.0768	18cm	99,64	82,35
T0	2-3	1.0359	21cm	99,64	82,35
T1	3-4	1.0690	26cm	102,79	84,95

Acabados Talla T00, T0

- haya

Acabados Tallas T1

- haya
- mandarina
- blanco
- azul lavanda
- amarillo

SILLA EUROPA

A todo color



Pequeña en volumen, grande en versatilidad.



AMPLIA GAMA DE COLORES

Hasta 5 colores a elegir.

ERGONÓMICA

Respaldo curvado con cantos redondeados.

ANTIVUELCO

Pata trasera curvada.

HAYA MACIZA

Sin tornillos a la vista (asiento y respaldo)

APILABLE

Hasta 4 unidades

SOSTENIBLE

Fabricada con materiales procedentes de mercados controlados.



The AMAZING
 you can do with
 of books for children
 Nathalie Paris
 is an emotion in me, it's likely to
 emotion in the children.
 as ✓ captures imagination ✓ attractive
 personal choice ☆ ✓ an investment - used over

translated from English
 onal tale or fairytale from the country
 ory that you'll want to revisit
 of poetry
 en's novel - to use extracts
 afraid of lots of language ☆

What's it about? look at cover
 • actions eg 'ou' sound
 • pre teach vocabulary
 • read an extract - suspense
 • rewrite 1st person in 3rd person



• retell with actions
 T4W
 • count sounds/word
 grammar point

• yoga • rewrite in 3rd person
 • movement • find new animals
 • animal noises and new actions
 • actions



at the ALL Literature wiki
 nable • full of ideas
 iterature. wikidot.com

HAVE FUN!
 GIVE IT A GO!

s around the room and let children look for 2
 at a book, then sw
 swaps let
 choose a book to r

oreilles vers

Comptines en chocolats poems - all about CHOCOLATE

Zauberwort Die schönsten Gedichte für Kinder

PUPITRES Y MESAS

MOBILIARIO MODERNO
ADAPTADO A LAS
NUEVAS PEDAGOGÍAS
EN LAS AULAS
DE ENSEÑANZA
ACTUALES



CALIDAD PUPITRES



+SEGURIDAD



+ DISEÑO Y CALIDAD



+ ROBUSTEZ Y RESISTENCIA



+ VERSATILIDAD



+ COMODIDAD Y SOLUCIONES

TABLA DE TALLAS *

	ESTATURA (CM.)	EDAD	ALTURA MESA
EDUCACIÓN INFANTIL	T00	80	1 año 36 cm
	T0	80-95	2-3 años 40 cm
	T1	93-116	3-4 años 46 cm
	T2	108-121	4-6 años 53 cm
E. PRIMARIA	T3	119-142	6-8 años 59 cm
	T4	133-159	8-13 años 64 cm
E. SECUNDARIA	T5	146-176	13-14 años 71 cm
	T6	159-188	+14 años 76 cm

* Conforme Norma europea UNE EN 1729:2006
Edades orientativas

¿QUÉ TABLERO DE MESA ELEGIR?

TABLERO CDF

Tablero laminado compacto. De gran dureza y resistencia. Sin canteado. Ignífugo e hidrófugo. Recomendado para **zonas húmedas** como los comedores escolares.

TABLERO ESTRATIFICADO

Es un tablero cuya capa superior es un laminado HPL. Su principal característica es su **resistencia a las rayaduras y a los golpes**. Nuestros tableros estratificados los canteamos con canto de madera maciza de gran resistencia. Fácil de limpiar. Especial para un uso intenso en colectividades. Larga durabilidad.

TABLERO LAMINADO

Es un tablero de aglomerado con un acabado mediante resinas melamínicas. Es la **solución económica** y menos resistente. Canteados con PVC.

VISUAL PUPITRES

	TRIANGULAR Y TRAPEZIO	69 x 50 cm 70 x 50 cm	130 x 50 cm	135 x 50 cm	180 x 60 cm	MEDIA LUNA	TABLERO	COLOR TABLERO	COLOR PATAS	PÁGINA
EASY							CDF			Pg 40
EASY2							CDF			Pg 40
SICILIA							MELAMINA			Pg 42
BASIC							CDF			Pg 42
MENORCA							CDF			Pg 43
WHITE							ESTRATIFICADO			Pg 44-45
MIX							ESTRATIFICADO			Pg 45
CITRUS							ESTRATIFICADO			Pg 45
FIRST							MELAMINA			Pg 46
ACADEMY ABATIBLE							MELAMINA			Pg 47
HPREMIUM ABATIBLE							CDF			Pg 48-49
MEDITERRANEO ABATIBLE							ESTRATIFICADO			Pg 50



GRADAS

SILLAS

PUPITRES Y MESAS

MUEBLES BAJOS Y ARMARIOS

CUBETAS

BIBLIOTECA ESCOLAR

PERCHEROS

RECEPCIÓN Y ADMINISTRACIÓN

PIZARRAS Y ACCESORIOS

SERIE EASY PUPITRES

CARACTERÍSTICAS

- Patas metálicas de acero de sección ovalada/redondas
- Acabado epoxy
- Tablero compacto CDF blanco de 13/16mm de grosor
- Tablero resistente a la humedad

NORMAS

- EN 1729-1 EN 717-1
- EN 1729-2 EN 14322
- EN 438-2
- EN 71-3



Trabajo en grupo o individual especial aulas colaborativas

PUPITRE TRIÁNGULO EASY 70 X 50 CM

Patas metálicas ovaladas. Tablero 16mm de grosor.

Talla	Edad	Ref.	Altura	P.V.P. €	Sin I.V.A €
T4	8-13	1.4891	64cm	147,74	122,10
T5	13-14	1.4849	71cm	147,74	122,10
T6	+14	1.4848	76cm	147,74	122,10

Acabados patas

- metalizado

Acabados tablero

- haya
- blanco



NEW

PUPITRE EASY2 MEDIA LUNA CON BANDEJA Ø 68 CM

Patas metálicas redondas. Tablero 13mm de grosor.

Talla	Edad	Ref.	Altura	P.V.P. €	Sin I.V.A €
T6	+14	3.0928	76cm	135,40	111,90

Acabados patas

- metalizado

Acabados tablero

- blanco



Ligero, resistente, moderno...Pupitre Easy

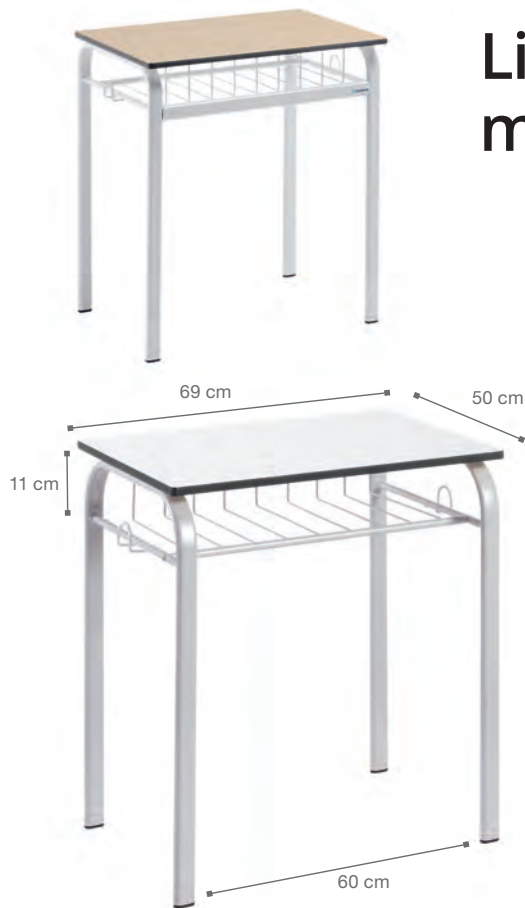

¡Doble gancho
práctico para
la mochila!



Tablero resistente
a la humedad

PUPITRE EASY 69 X 50 CM

Patas metálicas ovaladas. Tablero 16mm de grosor.

Talla	Edad	Ref.		Altura	P.V.P. €	Sin I.V.A €
T4	8-13	1.4124	Sin cajón	64cm	125,56	103,77
T5	13-14	1.4123	Sin cajón	71cm	125,56	103,77
T6	+14	1.4122	Sin cajón	76cm	125,56	103,77
T4	8-13	1.4127	Con cajón	64cm	130,78	108,08
T5	13-14	1.4126	Con cajón	71cm	130,78	108,08
T6	+14	1.4125	Con cajón	76cm	130,78	108,08
T4	8-13	1.4867	Con cajón y ruedas	64cm	141,49	116,93
T5	13-14	1.5466	Con cajón y ruedas	71cm	141,49	116,93
T6	+14	1.4864	Con cajón y ruedas	76cm	141,49	116,93

Acabados tablero



Acabados patas



SERIE SICILIA PUPITRES

CARACTERÍSTICAS

- Tablero de melamina de 19 mm de grosor acabado con cantos de PVC de 2mm
- Estructura y patas metálicas de acero color blanco pintadas epoxy
- Con estructura metálica de refuerzo
- Patas metálicas tubulares de 40 mm de diámetro con tapones de protección y niveladores.

NORMAS

- EN 1729-1
- EN 1729-2
- EN 438-2
- EN 71-3
- EN 14322



Mesas con Estilo Nórdico

PUPITRE SICILIA 70 X 50 CM

Talla	Edad	Ref.	Altura	P.V.P. €	Sin I.V.A €
T6	+14	3.0298	76 cm	129,80	107,27

Acabados patas

blanco

Acabados tablero

blanco arce



SERIE BASIC

CARACTERÍSTICAS

- Tablero compacto CDF blanco de 16 mm de grosor con cantos redondeados
- Patas metálicas tubulares de 48 mm de diámetro
- Patas color blanco, pintadas epoxy
- Patas unidas directamente al tablero mediante placa de ensamblaje

NORMAS

- EN 1729-1
- EN 1729-2
- EN 438-2
- EN 71-3
- EN-717-1
- EN 14322



PUPITRE BASIC 70 X 50 CM

Talla	Edad	Ref.	Altura	P.V.P. €	Sin I.V.A €
T6	+14	1.9941 sin cubeta	76 cm	97,72	80,76
T6	+14	1.9942 con cubeta	76 cm	128,68	106,35

Acabados patas

blanco

Acabados tablero

blanco



Acabados cubetas

transparente

blanco

amarillo

mandarina

rojo

azul

kiwi

¡Añádele la cubeta!



SERIE MENORCA PUPITRES

CARACTERÍSTICAS

- Tablero compacto CDF blanco de 16 mm de grosor con cantos redondeados
- Estructura y patas metálicas color blanco pintadas epoxy
- Con estructura metálica de acero de refuerzo
- Patas metálicas de acero tubulares de 40 mm de diámetro
- Patas regulables de 59 cm a 76 cm
- Modelos con ruedas: 2 patas con ruedas con freno y 2 patas con nivelador

NORMAS

- EN 1729-1
- EN 1729-2
- EN 438-2
- EN 71-3
- EN-717-1
- EN 14322

3 opciones:

Regulable



Regulable con ruedas



Fija



Niveladores

Regulable y
Moderno.
Para las aulas
de hoy.

Espacios para
aprender

PUPITRE MENORCA 70 X 50 CM

	Talla	Edad	Ref.	Altura	P.V.P. €	Sin I.V.A €
Regulable sin ruedas	T2 a T6	4 a+14	1.9952	53 a 76 cm	177,93	147,05
Regulable con ruedas	T3 a T6	6 a+14	1.9953	59 a 76 cm	190,14	157,14
Fijo sin ruedas	T6	+14	1.9954	76 cm	143,34	118,46

Acabados patas

blanco

Acabados tablero

blanco



1



SERIE WHITE PUPITRES

Pupitre White, sólido y compacto

CARACTERÍSTICAS

- Estructura de haya maciza
- Patas metálicas de acero redondas de 50mm de diámetro y con tapones de protección
- Acabado epoxy
- Tablero de 19mm de grosor, estratificado con laminado de alta presión de 0,7mm de color
- Cantos de haya maciza, redondeados y barnizados
- Con bandeja para guardar libros y ordenadores

NORMAS

- EN 1729-1
- EN 1729-2
- EN 438-2
- EN 71-3
- EN 11019-6



¡Abertura del cajón amplia 32,5cm!



PUPITRE INDIVIDUAL WHITE 70 X 50 CM
Con cajón.

Talla	Edad	Ref.	P.V.P. €	Sin I.V.A €
T4	8-13	1.6187	221,47	183,03
T5	13-14	1.6188	221,47	183,03
T6	+14	1.6189	221,47	183,03

Acabados patas

- blanco
- mandarina
- verde
- amarillo
- rojo
- azul

Acabados tablero

- blanco



PUPITRE DOBLE WHITE 130 X 50 CM
Con cajón.

Talla	Edad	Ref.	P.V.P. €	Sin I.V.A €
T4	8-13	1.6177	313,03	258,70
T5	13-14	1.6178	313,03	258,70
T6	+14	1.6179	313,03	258,70

Acabados patas

- blanco
- mandarina
- verde
- amarillo
- rojo
- azul

Acabados tablero

- blanco



SERIES WHITE, MIX, CITRUS PUPITRES



CARACTERÍSTICAS

- Estructura de haya maciza.
- Patas metálicas de acero redondas de 50 mm de diámetro y con tapones de protección.
- Acabado epoxy.
- Tablero de 19 mm de grosor, estratificado con laminado de alta presión de 0,7 mm en color blanco.
- Cantos de haya maciza, redondeados y barnizados.

NORMAS

EN 1729-1
EN 1729-2
EN 438-2
EN 71-3
EN 11019-6



PUPITRE WHITE 70 X 50 CM

Talla	Edad	Ref.	Altura	P.V.P. €	Sin I.V.A €
T3	6-8	1.3214	59cm	172,73	142,75
T4	8-13	1.3213	64cm	172,73	142,75
T5	13-14	1.3212	70cm	176,36	145,75
T6	+14	1.3211	76cm	176,36	145,75

Acabados patas

blanco amarillo mandarina rojo azul verde



PUPITRE MIX 70 X 50 CM

Talla	Edad	Ref.	Altura	P.V.P. €	Sin I.V.A €
T3	6-8	3.0143	59cm	192,78	159,32
T4	8-13	3.0142	64cm	192,78	159,32
T5	13-14	3.0141	70cm	196,41	162,32
T6	+14	3.0140	76cm	196,41	162,32

Acabados patas

blanco amarillo mandarina rojo azul verde



PUPITRE CITRUS 70 X 50 CM

Talla	Edad	Ref.	Altura	P.V.P. €	Sin I.V.A €
T3	6-8	3.0153	59cm	172,73	142,75
T4	8-13	3.0152	64cm	172,73	142,75
T5	13-14	3.0151	70cm	176,36	145,75
T6	+14	3.0150	76cm	176,36	145,75

Acabados

blanco amarillo mandarina azul

PUPITRES REGULABLES

¡Máximo aprovechamiento!



PUPITRE REGULABLE EN ALTURA FIRST

Pupitre regulable en altura. Desde 67cm hasta 79cm. Estructura metálica de color gris metalizado. Tablero de 70 x 50 cm de color gris claro, con canto de protección grueso. Cajón de rejilla. Se suministra con gancho lateral para la mochila. Patas con cantos de protección.

Ref.	Altura	P.V.P. €	Sin I.V.A €
1.5416	67 - 70 - 73 - 76 - 79 cm	91,10	75,29

Acabados patas

● metalizado

Acabados tablero

● gris claro



Estructura metálica de color gris metalizado



Cajón de rejilla



Tablero de 70 x 50 cm de color gris claro. Con canto de protección grueso



Se suministra con 2 ganchos laterales para la mochila



Patas con cantos de protección y con nivelador de suelo



Incluye repisa para bolígrafos



CONJUNTO PUPITRE FIRST CON SILLA FUNNY

Talla	Edad	Ref.	P.V.P. €	Sin I.V.A €
T4	8-13	1.7828	113,29	93,63
T5	13-14	1.6219	114,70	94,79
T6	+14	1.6437	120,70	99,75

Acabados

● metalizado



Color de la silla a escoger

● amarillo ● rojo ● azul

● mandarina ● verde ● gris

Conjunto oferta
120,70 €
ANTES 130,50 €



¡Escoge tu color!



PUPITRES ABATIBLES ACADEMY



CARACTERÍSTICAS

- Patas metálicas de acero elípticas de 50 mm de diámetro y con tapones de protección.
- Acabado epoxy.
- Tablero de 19 mm de grosor de melamina blanca.
- Cantos de PVC de 2 mm de grosor.
- 4 ruedas con freno.

NORMAS

- EN 1729-1 EN 71-3
- EN 1729-2 EN 717-1
- EN 438-2 EN 14322

¡Más cómodo imposible!

PUPITRE ABATIBLE ACADEMY 135 X 50 CM

Talla	Edad	Ref.	Altura	P.V.P. €	Sin I.V.A €
T6	+14	1.6993	73cm	255,00	210,74

Acabados patas

- negro
- metalizado

Acabados tablero

- blanco



2

¡Abatible!
2 plazas



PUPITRES ABATIBLES

Ideal para aulas
colaborativas
y versátiles



SERIE HPREMIUM PUPITRES ABATIBLES

CARACTERÍSTICAS

- Estructura de acero tubular de 60 mm de diámetro
- Equipado con 2 ruedas con freno
- Tablero abatible fabricado en CDF de 13/16mm de grosor
- Cantos redondeados
- Mecanismo central para abatir el sobre

NORMAS

EN 1729-1 EN 71-3
EN 1729-2 EN 717-1
EN 438-2 EN 14322



VER VÍDEO

PUPITRE ABATIBLE HPREMIUM MEDIA LUNA Ø69 CM

Pupitre fabricado con estructura de acero de perfil redondo de 6 cm de diámetro. Pies en forma de cruz a diferente altura para facilitar la recogida de los mismos. Provisto de 2 ruedas y dos pies fijos para facilitar el desplazamiento. Mecanismo central para abatir el tablero. Fabricado en CDF Compacto blanco de 1,6cm con cantos redondeados.

Talla	Edad	Ref.	Altura	P.V.P. €	Sin I.V.A €
T4	8-13	1.9720	64cm	178,57	147,58
T5	13-14	1.9719	71cm	178,57	147,58
T6	+14	1.7654	76cm	178,57	147,58

Color estructura

● gris



1

PUPITRE ABATIBLE HPREMIUM RECTANGULAR 70CM X 50CM

Talla	Edad	Ref.	Altura	P.V.P. €	Sin I.V.A €
T4	8-13	1.9915	64cm	174,09	143,88
T5	13-14	1.9914	71cm	174,09	143,88
T6	+14	1.9913	76cm	174,09	143,88

Color estructura

● gris



1

NEW

PUPITRE ABATIBLE HPREMIUM TRAPECIO 80X50X20 CM

Talla	Edad	Ref.	Altura	P.V.P. €	Sin I.V.A €
T4	8-13	3.0420	64cm	171,22	141,50
T5	13-14	3.0419	71cm	171,22	141,50
T6	+14	3.0418	76cm	171,22	141,50

Color estructura

● gris



1



Alta resistencia.
Tablero abatible.
Fácil de guardar.



Plegadas =
Mínimo espacio

SERIE MEDITERRÁNEO

PUPITRES ABATIBLES



CARACTERÍSTICAS

- Patas metálicas de acero elípticas de 50 mm de diámetro y con tapones de protección.
- Acabado epoxy.
- Tablero de 19 mm de grosor, estratificado con laminado de alta presión de 0,7 mm en color haya.
- Cantos de haya maciza, redondeados y barnizados.
- 4 ruedas con freno.

NORMAS

- EN 1729-1
- EN 1729-2
- EN 438-2
- EN 71-3
- EN 717-1
- EN 14322

PUPITRE ABATIBLE MEDITERRÁNEO 180 X 60 CM

Talla	Edad	Ref.	Altura	P.V.P. €	Sin I.V.A €
T6	+14	1.5104	73cm	360,27	297,74

Acabados patas

- metalizado

Acabados tablero

- haya



Espacio, funcionalidad y comodidad para las aulas de hoy



MESA PLEGABLE ESTUDIO

CARACTERÍSTICAS

- De tubo de acero
- Tablero DM laminado, con cantos redondeados de 18 mm de grosor
- Se suministra montada

Plegables =
Mínimo espacio



42,69€
IVA incl.
LA UNIDAD

Plegable. Fácil de guardar
Ligera. Fácil de trasladar

MESAS PLEGABLES ESTUDIO 60 X 60 CM

Talla	Edad	Ref.	Altura	P.V.P. €	Sin I.V.A €
T6	+14	1.8850	76cm pack de 2 unidades	85,38	70,56

Acabado patas

metalizado

Acabado tablero

blanco



CARRO PARA 24 MESAS ESTUDIO

Ref.	P.V.P. €	Sin I.V.A €
1.8851	198,54	164,08

CARRO + 24 MESAS ESTUDIO

Ref.	P.V.P. €	Sin I.V.A €
1.9872	1.153,83	953,58



AULAS FLEXIBLES

WELCOME





SERIE WORK MESAS APILABLES



¡Muy ligera!



2 opciones:
con o sin
ruedas

CARACTERÍSTICAS

- Tablero de melamina blanca de 22mm de grosor
- Cantos de PVC de 2mm de grosor
- Patas de aluminio de 40mm de diámetro
- Acabado color aluminio
- Apilables hasta 9 unidades

NORMAS

- UNE 11016-89 EN 717-1
- EN 1727-98 EN 14322
- EN 1729-01
- EN 1729-02

work

MESA WORK CUADRADA 80 X 80 CM

Peso: 16 kg.

Ref.		P.V.P. €	Sin I.V.A €
1.6152	T6 73cm	212,86	175,92
1.6155	T6 con ruedas	235,51	194,64

Acabados patas Acabados tablero

● metalizado

○ blanco



MESA WORK RECTANGULAR 120 X 80 CM

Peso: 22 kg.

Ref.		P.V.P. €	Sin I.V.A €
1.6150	T6 73cm	224,62	185,64
1.6153	T6 con ruedas	247,18	204,28

Acabados patas Acabados tablero

● metalizado

○ blanco



MESA WORK RECTANGULAR 120 X 50 CM

Peso: 18 kg.

Ref.		P.V.P. €	Sin I.V.A €
1.6151	T6 73cm	204,50	169,01
1.6154	T6 con ruedas	227,06	187,65

Acabados patas Acabados tablero

● metalizado

○ blanco



¡Apilables hasta 9 unidades!

Patas de aluminio

Mesas work apilables.
¡Para aulas polivalentes!



SERIE MEDITERRÁNEO

CARACTERÍSTICAS

- Estructura metálica.
- Patas metálicas redondas de 50 mm de diámetro, con tapón.
- Acabado epoxy.
- Tablero de 19 mm de grosor, estratificado con laminado de alta presión de 0,7mm en color haya.
- Cantos de haya maciza, redondeados y barnizados.

NORMAS

- EN 1729-1
- EN 1729-2
- EN 438-2
- EN 71-3
- EN 11019-6

Aulas colaborativas



MESA RECTANGULAR MEDITERRÁNEO 120 X 60 CM

Talla	Edad	Ref.	Altura	P.V.P. €	Sin I.V.A €
T1	3-4	1.0387	46cm	289,92	239,60
T2	4-6	1.0388	53cm	289,92	239,60
T3	6-8	1.0389	59cm	293,55	242,60
T4	8-13	1.2887	64cm	293,55	242,60
T5	13-14	1.1548	71cm	297,18	245,60
T6	+14	1.0757	76cm	297,18	245,60

Acabado

● metalizado

Acabados tablero

● haya



4-6

MESA RECTANGULAR MEDITERRÁNEO 160 X 80 CM

Talla	Edad	Ref.	Altura	P.V.P. €	Sin I.V.A €
T1	3-4	1.0379	46cm	353,66	292,28
T2	4-6	1.0380	53cm	353,66	292,28
T3	6-8	1.0381	59cm	357,29	295,28
T4	8-13	1.2889	64cm	357,29	295,28
T5	13-14	1.1550	71cm	360,92	298,28
T6	+14	1.0382	76cm	360,92	298,28

Acabado

● metalizado

Acabados tablero

● haya



6-8



SERIE ATLAS

MESAS DE METAL MODULARES

CARACTERÍSTICAS

- Patas metálicas de ø6 cm color metalizado
- Sujeción mediante tuercas embutidas en el tablero
- Acabado epoxy
- Ruedas con freno
- Tablero de melamina de 22 mm de grosor
- Cantos de PVC imitación madera contrachapada

NORMAS

EN 1729-1
EN 1729-2
EN 438-2
EN 71-3
EN 53433-2
EN 717-1
EN 14322

ACABADOS

Acabados tablero

Acabados patas

blanco

metalizado



Canto PVC. Grosor 22 mm. Contrachapado.

Rectangular 120cm x 80cm



Rectangular Onda 120cm x 60cm



NEW

Triangular 120cm x120cm



Con ruedas

Talla	Edad	REF.	P.V.P €	Sin IVA €	REF.	P.V.P €	Sin IVA €	REF.	P.V.P €	Sin IVA €
T1 - Altura 46 cm	3-4	1.8811	217,32	179,60	3.0781	208,18	172,05	1.8843	209,51	173,15
T2 - Altura 53 cm	4-6	1.8812	217,32	179,60	3.0781	208,18	172,05	1.8844	209,51	173,15
T3 - Altura 59 cm	6-8	1.8813	219,74	181,60	3.0783	210,60	174,05	1.8845	211,93	175,15
T4 - Altura 64 cm	8-13	1.8814	219,74	181,60	3.0784	210,60	174,05	1.8846	211,93	175,15
T5 - Altura 71 cm	13-14	1.8815	222,16	183,60	3.0785	213,02	176,05	1.8847	214,35	177,15
T6 - Altura 76 cm	+14	1.8816	222,16	183,60	3.0786	213,02	176,05	1.8848	214,35	177,15

Fija

Talla	Edad	REF.	P.V.P €	Sin IVA €	REF.	P.V.P €	Sin IVA €	REF.	P.V.P €	Sin IVA €
T1 - Altura 46 cm	3-4	3.0661	198,50	164,05	3.0791	202,51	167,36	3.0667	195,42	161,50
T2 - Altura 53 cm	4-6	3.0662	198,50	164,05	3.0792	202,51	167,36	3.0668	195,42	161,50
T3 - Altura 59 cm	6-8	3.0663	200,92	166,05	3.0793	204,93	169,36	3.0669	197,84	163,50
T4 - Altura 64 cm	8-13	3.0664	200,72	166,05	3.0794	204,93	169,36	3.0670	197,84	163,50
T5 - Altura 71 cm	13-14	3.0665	203,34	168,05	3.0795	207,35	171,36	3.0677	200,26	165,50
T6 - Altura 76 cm	+14	3.0666	203,34	168,05	3.0796	207,35	171,36	3.0678	200,26	165,50

Hexagonal Tri Ø 120 cm

Con ruedas

Talla	Edad	REF.	P.V.P €	Sin IVA €
T1 - Altura 46 cm	3-4	3.0801	324,33	268,04
T2 - Altura 53 cm	4-6	3.0802	324,33	268,04
T3 - Altura 59 cm	6-8	3.0803	326,75	270,04
T4 - Altura 64 cm	8-13	3.0804	326,75	270,04
T5 - Altura 71 cm	13-14	3.0805	329,17	272,04
T6 - Altura 76 cm	+14	3.0806	329,17	272,04

Fija

Talla	Edad	REF.	P.V.P €	Sin IVA €
T1 - Altura 46 cm	3-4	3.0811	297,43	245,81
T2 - Altura 53 cm	4-6	3.0812	297,43	245,81
T3 - Altura 59 cm	6-8	3.0813	299,85	247,81
T4 - Altura 64 cm	8-13	3.0814	299,85	247,81
T5 - Altura 71 cm	13-14	3.0815	302,27	249,81
T6 - Altura 76 cm	+14	3.0816	302,27	249,81

NEW



Mesas con ruedas para aulas flexibles



Trébol 120cm x 100cm

Trébol 160cm x 133cm

1/3 Círculo 200cm x 60cm



Con ruedas

Talla	Edad	REF.	P.V.P €	Sin IVA €	REF.	P.V.P €	Sin IVA €	REF.	P.V.P €	Sin IVA €
T1 - Altura 46 cm	3-4	1.8817	233,41	192,90	1.8823	292,15	241,45	1.8921	318,84	263,50
T2 - Altura 53 cm	4-6	1.8818	233,41	192,90	1.8824	292,15	241,45	1.8922	318,84	263,50
T3 - Altura 59 cm	6-8	1.8819	235,83	194,90	1.8825	294,57	243,45	1.8923	321,26	265,50
T4 - Altura 64 cm	8-13	1.8820	235,83	194,90	1.8826	294,57	243,45	1.8924	321,26	265,50
T5 - Altura 71 cm	13-14	1.8821	238,25	196,90	1.8827	296,99	245,45	1.8925	323,68	267,50
T6 - Altura 76 cm	+14	1.8822	238,25	196,90	1.8828	296,99	245,45	1.8926	323,68	267,50

Fija

Talla	Edad	REF.	P.V.P €	Sin IVA €	REF.	P.V.P €	Sin IVA €	REF.	P.V.P €	Sin IVA €
T1 - Altura 46 cm	3-4	3.0679	214,53	177,30	3.0711	273,22	225,80	3.0701	295,32	244,07
T2 - Altura 53 cm	4-6	3.0680	214,53	177,30	3.0712	273,22	225,80	3.0702	295,32	244,07
T3 - Altura 59 cm	6-8	3.0695	216,95	179,30	3.0713	275,64	227,80	3.0703	297,74	246,07
T4 - Altura 64 cm	8-13	3.0696	216,95	179,30	3.0714	275,64	227,80	3.0704	297,74	246,07
T5 - Altura 71 cm	13-14	3.0697	219,37	181,30	3.0715	278,06	229,80	3.0705	300,16	248,07
T6 - Altura 76 cm	+14	3.0698	219,37	181,30	3.0716	278,06	229,80	3.0706	300,16	248,07

Redonda Ø120cm

Oruga Ø120cm

Luna 160cm x 79cm



Con ruedas

Talla	Edad	REF.	P.V.P €	Sin IVA €	REF.	P.V.P €	Sin IVA €	REF.	P.V.P €	Sin IVA €
T1 - Altura 46 cm	3-4	1.9753	249,50	206,20	1.8852	244,72	202,25	1.8837	285,92	236,30
T2 - Altura 53 cm	4-6	1.9754	249,50	206,20	1.8853	244,72	202,25	1.8838	285,92	236,30
T3 - Altura 59 cm	6-8	1.9755	251,92	208,20	1.8854	247,14	204,25	1.8839	288,34	238,30
T4 - Altura 64 cm	8-13	1.9756	251,92	208,20	1.8855	247,14	204,25	1.8840	288,34	238,30
T5 - Altura 71 cm	13-14	1.9757	254,34	210,20	1.8856	249,56	206,25	1.8841	290,76	240,30
T6 - Altura 76 cm	+14	1.9758	254,34	210,20	1.8857	249,56	206,25	1.8842	290,76	240,30

Fija

Talla	Edad	REF.	P.V.P €	Sin IVA €	REF.	P.V.P €	Sin IVA €	REF.	P.V.P €	Sin IVA €
T1 - Altura 46 cm	3-4	3.0671	229,48	189,65	3.0681	225,97	186,75	3.0707	262,40	216,86
T2 - Altura 53 cm	4-6	3.0672	229,48	189,65	3.0682	225,97	186,75	3.0708	262,40	216,86
T3 - Altura 59 cm	6-8	3.0673	231,90	191,65	3.0683	228,39	188,75	3.0709	264,82	218,86
T4 - Altura 64 cm	8-13	3.0674	231,90	191,65	3.0684	228,39	188,75	3.0710	264,82	218,86
T5 - Altura 71 cm	13-14	3.0675	234,32	193,65	3.0685	230,81	190,75	3.0717	267,24	220,86
T6 - Altura 76 cm	+14	3.0676	234,32	193,65	3.0686	230,81	190,75	3.0718	267,24	220,86

SERIE UP&DOWN MESAS REGULABLES EN ALTURA

Mesas Up&Down
regulables
¡Versatilidad total!
Mesas gran formato

CARACTERÍSTICAS

- Tablero de 22 mm de grosor, de melamina
- Cantos de PVC color madera contrachapada
- Patas metálicas regulables de 53 cm a 73,5 cm
- Altura regulable mediante llave allen

NORMAS

EN 1729-1 EN 717-1
EN 1729-2 EN 14322
EN 438-2
EN 71-3



Canto PVC. Grosor 22 cm. Contrachapado.



Up&Down, un nuevo
concepto de mesas

Tapón pivotante



T6 73,5 cm

T2 53 cm



Versátil, ajustable de 53 cm a 73,5 cm

MESA RECTANGULAR UP&DOWN 120 X 80 CM

Ref.	P.V.P. €	Sin I.V.A €
1.8911	175,14	144,74

Acabado patas	Acabado tablero
<input checked="" type="radio"/> metalizado	<input type="radio"/> blanco

4-6



MESA ORUGA UP&DOWN DIAM. 120 CM

Ref.	P.V.P. €	Sin I.V.A €
1.6211	195,81	161,83

Acabado patas	Acabado tablero
<input checked="" type="radio"/> metalizado	<input type="radio"/> blanco



MESA TRÉBOL UP&DOWN

Ref.	P.V.P. €	Sin I.V.A €
1.8912	120 x 100 cm	192,08 158,74
1.8913	160 x 133 cm	246,53 203,74

Acabado patas	Acabado tablero
<input checked="" type="radio"/> metalizado	<input type="radio"/> blanco

4-6

Personaliza tus aulas, con diseños exclusivos

Podemos fabricar tus propios diseños de mesas Up&Down



MESA HEXAGONAL TRI UP&DOWN DIAM. 120 CM

Ref.	P.V.P. €	Sin I.V.A €
3.0800	221,94	183,42

Acabado patas	Acabado tablero
<input checked="" type="radio"/> metalizado	<input type="radio"/> blanco



MESA RECTANGULAR UP&DOWN 120 CM X 60 CM ONDA

Ref.	P.V.P. €	Sin I.V.A €
3.0790	169,96	140,46

Acabado patas	Acabado tablero
<input checked="" type="radio"/> metalizado	<input type="radio"/> blanco

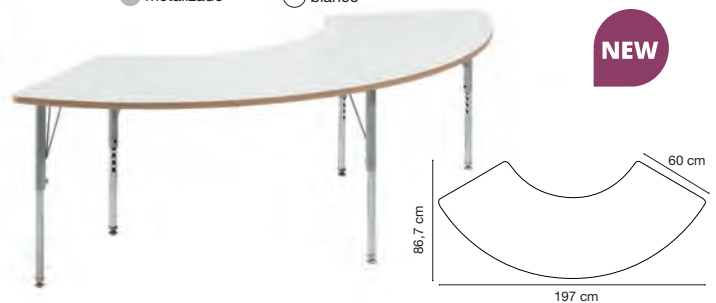

MESA 1/3 CÍRCULO UP&DOWN 200 CM X 60 CM

Ref.	P.V.P. €	Sin I.V.A €
3.0929	239,65	198,06

Acabado patas	Acabado tablero
<input checked="" type="radio"/> metalizado	<input type="radio"/> blanco



SERIE UP&DOWN

CARACTERÍSTICAS

- Tablero de 22 mm de grosor, de melamina
- Cantos de PVC color madera contrachapada
- Patas metálicas regulables de 53 cm a 73,5 cm
- Altura regulable mediante llave allen

NORMAS

- EN 1729-1
- EN 1729-2
- EN 438-2
- EN 71-3
- EN 717-1
- EN 14322

Para todas las edades



Mesas Up&Down regulables de T2 a T6

MESA REDONDA UP&DOWN DIAM.120CM

Ref.	P.V.P. €	Sin I.V.A €
1.9759	191,79	158,50

Acabado patas Acabado tablero

- metalizado ○ blanco



MESA TRIANGULAR UP&DOWN 120 X 120 CM

Ref.	P.V.P. €	Sin I.V.A €
1.8836	158,47	130,97

Acabado patas Acabado tablero

- metalizado ○ blanco

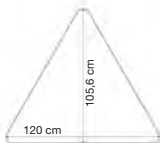

MESA LUNA UP&DOWN

Ref.	P.V.P. €	Sin I.V.A €
1.8835	225,65	186,49

Acabado patas Acabado tablero

- metalizado ○ blanco

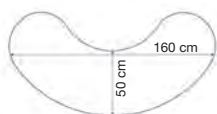

SERIE SICILIA

CARACTERÍSTICAS

- Tablero de melamina de 19 mm de grosor acabado con cantos de PVC de 2mm
- Estructura y patas metálicas color blanco pintadas epoxy
- Con estructura metálica de refuerzo
- Patas metálicas tubulares de 40 mm de diámetro
- Patas con tapón y niveladores

NORMAS

EN 1729-1 EN 438-2 EN 14322
EN 1729-2 EN 71-3



MESA RECTANGULAR SICILIA 70 X 50 CM

Talla	Edad	Ref.	P.V.P. €	Sin I.V.A €
T6	+14	3.0298	129,80	107,27

Acabado tablero Acabado patas

blanco arce blanco



1-2

MESA RECTANGULAR SICILIA 120 X 70 CM

Talla	Edad	Ref.	P.V.P. €	Sin I.V.A €
T6	+14	3.0295	169,38	139,98

Acabado tablero Acabado patas

blanco arce blanco



4-6

MESA RECTANGULAR SICILIA 180 X 70 CM

Talla	Edad	Ref.	P.V.P. €	Sin I.V.A €
T6	+14	3.0296	204,80	169,25

Acabado tablero Acabado patas

blanco arce blanco



6-8

MESA RECTANGULAR SICILIA 180 X 50 CM

Talla	Edad	Ref.	P.V.P. €	Sin I.V.A €
T6	+14	3.0297	182,99	151,23

Acabado tablero Acabado patas

blanco arce blanco



3

MESA REDONDA SICILIA DIAM 120 CM

Talla	Edad	Ref.	P.V.P. €	Sin I.V.A €
T6	+14	3.0299	237,62	196,38

Acabado tablero Acabado patas

blanco arce blanco



4-6



SERIE MENORCA

MESAS REGULABLES EN ALTURA

Regulable en altura o fija, con ruedas o sin ruedas... fácil de mover... para aulas colaborativas

CARACTERÍSTICAS

- Estructura metálica
- Patas metálicas tubulares de 40mm de diámetro.
- Modelo con ruedas: 2 patas con ruedas con freno y 2 patas con nivelador
- Tablero CDF de 16mm de grosor color blanco
- Cantos redondeados
- Patas regulables de 59cm a 76cm color blanco

NORMAS

EN 1729-1 EN 717-1
EN 1729-2 EN 14322
EN 438-2
EN 71-3



De T3 a T6

Patas con tapón y niveladores



Regulable por rotación ¡sin herramientas!



Estructura reforzada metálica



Patas con tapón y niveladores



Mesa Menorca trapecio 120cm x 50cm x 64cm				Mesa Menorca rectangular Onda 120cm x 70cm				Mesa Menorca semiredonda Onda Ø 120 cm			
Modelo y Talla	REF.	P.V.P €	Sin IVA €	REF.	P.V.P €	Sin IVA €	REF.	P.V.P €	Sin IVA €		
Pata Regulable con rueda	T3 a T6	3.0358	259,64	214,58	3.0789	274,10	226,53	3.0788	287,45	237,56	
Pata Regulable	T2 a T6	3.0357	239,16	197,65	3.0810	253,63	209,61	3.0787	266,97	220,64	
Pata Fija	T4 - Altura 64 cm	3.0655	204,61	169,10	3.0799	219,06	181,04	3.0809	233,99	193,38	
	T5 - Altura 71 cm	3.0654	204,61	169,10	3.0798	219,06	181,04	3.0808	233,99	193,38	
	T6 - Altura 76 cm	3.0359	204,61	169,10	3.0797	219,06	181,04	3.0807	233,99	193,38	

Mesa Menorca rectangular 120cm x 70cm				Mesa Menorca rectangular 180cm x 50cm				Mesa Menorca rectangular 180cm x 70cm			
Modelo y Talla	REF.	P.V.P €	Sin IVA €	REF.	P.V.P €	Sin IVA €	REF.	P.V.P €	Sin IVA €		
Pata Regulable con rueda	T3 a T6	1.8806	257,35	212,69	1.8810	297,20	245,62	1.8807	302,04	249,62	
Pata Regulable	T2 a T6	1.8801	236,88	195,77	1.8805	286,96	237,16	1.8802	291,80	241,16	
Pata Fija	T4 - Altura 64 cm	3.0645	206,17	170,39	3.0649	252,42	208,61	3.0647	257,26	212,61	
	T5 - Altura 71 cm	3.0644	206,17	170,39	3.0648	252,42	208,61	3.0646	257,26	212,61	
	T6 - Altura 76 cm	1.8858	206,17	170,39	1.8862	252,42	208,61	1.8859	257,26	212,61	

Mesa Menorca redonda Ø 120 cm				Mesa Menorca semiredonda Ø 120 cm				Mesa Menorca 1/6 de círculo			
Modelo y Talla	REF.	P.V.P €	Sin IVA €	REF.	P.V.P €	Sin IVA €	REF.	P.V.P €	Sin IVA €		
Pata Regulable con rueda	T3 a T6	1.8808	330,41	273,70	3.0355	287,45	237,56	3.0361	290,34	239,35	
Pata Regulable	T2 a T6	1.8803	320,18	264,61	3.0354	266,97	220,64	3.0360	269,89	223,05	
Pata Fija	T4 - Altura 64 cm	3.0651	285,63	236,06	3.0657	232,43	192,09	3.0659	235,35	194,50	
	T5 - Altura 71 cm	3.0650	285,63	236,06	3.0656	232,43	192,09	3.0658	235,35	194,50	
	T6 - Altura 76 cm	1.8860	285,63	236,06	3.0356	232,43	192,09	3.0362	235,35	194,50	

Mesa Menorca rectangular 70cm x 50cm				Mesa Menorca triangular 70cm x 70cm x 70cm				Mesa Menorca triangular 85cm x 85cm x 85 cm			
Modelo y Talla	REF.	P.V.P €	Sin IVA €	REF.	P.V.P €	Sin IVA €	REF.	P.V.P €	Sin IVA €		
Pata Regulable con rueda	T3 a T6	1.9953	190,14	157,14	3.0853	187,65	155,08	1.8809	190,36	157,32	
Pata Regulable	T2 a T6	1.9952	177,93	147,05	3.0852	175,63	145,15	1.8804	180,05	148,80	
Pata Fija	T4 - Altura 64 cm	3.0846	143,34	118,46	3.0851	151,07	124,85	3.0653	170,60	140,99	
	T5 - Altura 71 cm	3.0845	143,34	118,46	3.0850	151,07	124,85	3.0652	170,60	140,99	
	T6 - Altura 76 cm	1.9954	143,34	118,46	3.0849	151,07	124,85	1.8861	170,60	140,99	

Ideas



SERIE NORDIC

CARACTERÍSTICAS

- Superficie de tablero melamínico de color blanco de 19 mm de grosor y acabado con cantos de PVC de 2 mm de grosor
- Estructura y patas metálicas de tubo de acero de sección cuadrada de 50 x 50 mm, acabados en epoxy de color gris metalizado y con tapones de protección

NORMAS

EN 1729-1 EN 71-3
 EN 1729-2 EN 483-2
 EN 11019-6



MESA NORDIC 3

Talla	Edad	Artículo	Ref.	Altura	P.V.P. €	Sin I.V.A €
T6	+14	80 x 80 cm	1.6587	76cm	216,76	179,14
T6	+14	120 x 80 cm	1.6588	76cm	231,51	191,33
T6	+14	140 x 80 cm	1.8418	76cm	244,21	201,83
T6	+14	160 x 80 cm	1.6589	76cm	258,21	213,40
T6	+14	180 x 80 cm	1.6590	76cm	266,13	219,94

Acabados patas

metalizado

Acabados tablero

blanco

¡Múltiples medidas!





GRADAS

SILLAS

PUPTRES Y MESAS

MUEBLES BAJOS
Y ARMARIOS

CUBETAS

BIBLIOTECA
ESCOLAR

PERCHEROS

RECEPCIÓN
Y ADMINISTRACIÓNPIZARRAS
Y ACCESORIOS

MESAS ALTAS

PARA TABURETES



¡Para nuevas formas de trabajo!

MESA ALTA NORDIC 3

Mesa alta fabricada en tubo de acero de sección cuadrada de 50x50mm. Reforzada en su parte inferior por travesaños de acero sección 50x20 para darle una gran consistencia a la mesa. Sobre de melamina de 19mm con cantos de pvc de color blanco de 2 mm de grosor.

Ref.		Altura	P.V.P. €	Sin I.V.A €
1.8649	80 x 80 cm	98cm	231,96	191,70
1.8650	120 x 80 cm	98cm	245,11	202,57
1.6586	140 x 80 cm	98cm	255,72	211,34
1.8651	160 x 80 cm	98cm	269,72	222,91
1.8652	180 x 80 cm	98cm	277,31	229,18

Acabados patas

 metalizado

Acabados tablero

 blanco

MESA LAB 180 X 60 CM

Estructura y pies metálicos acabados en epoxy de color gris metalizado. Pies de tubo de sección cuadrada de 4 x 4 cm. Con tapones de goma en su extremo como protección. Superficie de fenólico compacto de 16 mm de grosor de color blanco, redondeado en todos sus extremos. Dimensiones: largo 180 cm., ancho 60 cm., altura 82 cm.

Ref.	Altura	P.V.P. €	Sin I.V.A €
1.4427	82cm	393,70	325,37

Acabados patas

 metalizado

Acabados tablero

 blanco

MESA ALTA ATLANTIS 180 X 80CM

Mesa alta fabricada en tubo de acero de sección cuadrada de 50 x 50 mm con acabado pintura epoxy y tapones de protección en sus extremos. Reforzada en su parte inferior por travesaños de acero de sección 50 x 20 mm para darle una gran resistencia. Sobre de laminado CDF de 16 mm.

Ref.	Altura	P.V.P. €	Sin I.V.A €
3.0148	98cm	360,58	298,00

Acabados tablero

 blanco

 gris

MESAS REGULABLES

Atril regulable y abatible con ruedas o sin...



VER VÍDEO



MESA PROFESOR REGULABLE 70 X 50 CM

Mesa de columna central de color gris, con pistón de ayuda para regular la altura de 76 a 120 cm, mediante un cierre accionado a mano. 4 pies dispuesto en forma de cruz. Tapa superior de laminado CDF de 16mm de grosor de 70 x 50 cm.

Art.	Ref.	P.V.P. €	Sin I.V.A €
Sin ruedas	1.6597	232,01	191,74
Con ruedas	1.6598	278,61	230,26

Acabados tablero

- haya blanco

MESA PUPITRE REGULABLE MOOVE2 PARA PORTÁTIL 69 X 49 CM

Fabricada en estructura de acero de color blanco con 4 ruedas con freno en la base. tablero de madera de aglomerado recubierta con plástico ABS. Sistema de elevación Hidráulico. Tamaño del tablero: largo 69cm x ancho 49,5cm x grosor 1,8cm. Altura regulable de 74cm a 112cm. Con dos pequeñas palancas. 1 regula en altura la mesa y la otra nos permite dar la inclinación que se desee al tablero. Un practico gancho debajo del tablero para colgar mochilas. Un cubilete para botella o lápices.

Ref.	P.V.P. €	Sin I.V.A €
3.0287	157,30	130,00

Acabados patas

- metalizado

Acabados tablero

- blanco



Doble palanca para regular

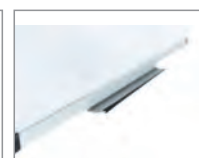

Sujeta libros



Reposa vasos



¡Porque el mundo se mueve!

Mesas que suben y bajan en un solo click



Regulable de T3 a T6



MESA REGULABLE MOOVE2 RECTANGULAR 180 X 80 CM

Mesa rectangular 180x80 cm regulable en altura de 59 a 76 cm. Base de dos columnas redondas con 2 travesaños de sujeción con pies y columnas central que une el tablero de CDF blanco de 16 mm de grosor resistente al agua. Se acciona mediante palanca en el lateral de la mesa. Sistema de elevación mediante pistón de gas. Dimensiones: 180 x 80 x 59/76 cm.

Ref.	Altura	P.V.P. €	Sin I.V.A €
1.6959	59 a 76cm	609,10	503,39

Acabados patas y tablero

blanco



8-10



Palanca



Palanca

Regulable de T3 a T6



MESA REGULABLE MOOVE2 REDONDA 100 CM

Mesa redonda de diámetro 100cm regulable en altura de 59 a 76 cm. Base metálica redonda y columna central que une el tablero de melamina blanca de 19mm de grosor y cantos de pvc de 2mm. Se acciona mediante palanca en un extremo de la mesa. Sistema de elevación mediante pistón de gas. Dimensiones: 100 x 59/76cm

Ref.	P.V.P. €	Sin I.V.A €
1.6956	370,25	305,99

Acabados patas y tablero

blanco

MESA REGULABLE CON RUEDAS MOOVE2 REDONDA 100 CM

Mesa redonda con ruedas de diámetro 100cm regulable en altura de 59 a 76cm. Base metálica de 4 travesaños en forma de cruz con ruedas con freno en los extremos y columna central que une el tablero de melamina blanca de 19 mm de grosor y cantos de pvc de 2 mm. Se acciona mediante palanca en un extremo de la mesa. Sistema de elevación mediante pistón de gas. Dimensiones: Diam 100 x 59/76 cm

Ref.	P.V.P. €	Sin I.V.A €
1.6958	322,11	266,21

Acabados patas y tablero

blanco

MESAS PROFESOR



MESA PROFESOR CITRUS 120 X 80 CM

Mesa con superficie de estratificado, y estructura de haya maciza de 120 x 80cm. Patas de tubo de acero redondo de 50mm. Frontal de acero pintado de color blanco.



Ref.	P.V.P. €	Sin I.V.A €
1.3832	372,52	307,87

Acabados patas

- blanco
- mandarina
- amarillo
- azul

Acabados tablero

- blanco
- haya



Opción 1
cajón con
cerradura

Descubre
las sillas para
profesor
en las páginas
18 a 25

Un mundo de soluciones



Silla nordic
pág.24



Silla Nordic
con ruedas
pág.25



Silla multisala
pág.27



Silla nantes
pág.31



MESA PROFESOR EASY 120 X 60 CM CON CERRADURA

Tablero de 16 mm de grosor, fenólico CDF laminado de alta presión. Incluye 1 cajón con cerradura. Dimensiones: largo 120cm, ancho 60cm, altura 75cm.

Ref.	P.V.P. €	Sin I.V.A €
1.8691 Sin cajón	288,15	238,14
1.4889 Con cajón y cerradura	435,82	360,18

Acabados tablero

- blanco
- haya



MESA PROFESOR BASIC 120 X 60 CM

Tablero de melamina de 18 mm de grosor. Canto de inyección. Estructura metálica de acero.

Ref.	P.V.P. €	Sin I.V.A €
1.9895	141,62	117,04

Acabados superficie

- gris



Imagine

Espacio de trabajo en **equipo**.
Individual, en pareja o en equipo.
Dinámico y versátil.



Think

Espacio **Coworking**.
Aprendizaje por generación y
elaboración de proyectos.
Trabajo colaborativo.



Exchange

Espacio potenciador de **ideas**.
Relajado y distendido.
Potenciador de ideas y resolución
de problemas.



Make

Espacio de producción
de **proyectos**.
Espacio de trabajo de producción
y elaboración de las ideas y proyectos.



Speak

Espacio **speaker**.
Exposición de proyectos y
generador de debates.
Desarrollador de habilidades
comunicativas.



MESAS ABATIBLES

¡Adaptabilidad total!
Máxima utilización
del espacio, máxima
seguridad.

RESISTENCIA
Materiales de
máxima calidad



VERSATILIDAD
Gracias a 4 ruedas
con freno en los
extremos de los ejes



FÁCIL MANEJO
Estructura abatible de
fácil manejo y máxima
seguridad



ADAPTABILIDAD
Se adaptan a
cualquier espacio



Mínimo espacio,
máxima funcionalidad

SERIE WHITE

MESAS

ABATIBLES

Abatible White: Tablero blanco

120 X 80 CM

Talla	Edad	Ref.	Altura	P.V.P. €	Sin I.V.A €
T3	6-8	1.5809	59cm	337,95	279,30
T4	8-13	1.5810	64cm	346,96	286,79
T5	13-14	1.5811	71cm	349,62	288,94
T6	+14	1.5812	76cm	352,04	290,94



150 X 70 CM

Talla	Edad	Ref.	Altura	P.V.P. €	Sin I.V.A €
T2	4-6	1.5377	53cm	365,61	302,16
T3	6-8	1.5378	59cm	368,69	304,70
T4	8-13	1.5393	64cm	377,69	312,14
T5	13-14	1.5613	71cm	380,35	314,34
T6	+14	1.5439	76cm	382,77	316,34



140 X 60 CM

Talla	Edad	Ref.	Altura	P.V.P. €	Sin I.V.A €
T1	3-4	1.5376	46cm	345,36	285,42
T2	4-6	1.5427	53cm	345,79	285,78
T3	6-8	1.5611	59cm	348,87	288,32
T4	8-13	1.5438	64cm	357,87	295,76
T5	13-14	1.5612	71cm	360,53	297,96
T6	+14	1.5437	76cm	362,95	299,96



CARACTERÍSTICAS

- Estructura de acero abatible
- Patas metálicas elípticas de 50 mm de diámetro y con tapones de protección
- Equipadas con 4 ruedas con freno
- Acabado epoxy
- Tablero de 19 mm de grosor, estratificado con laminado de alta presión de 0,7 mm en color blanco
- Cantos de haya maciza, redondeados y barnizados

NORMAS

EN 1729-1	EN 53433-2
EN 1729-2	EN 14322
EN 438-2	
EN 717-1	
EN 71-3	

White



160 X 80 CM

Talla	Edad	Ref.	Altura	P.V.P. €	Sin I.V.A €
T3	6-8	1.5379	59cm	383,72	317,12
T4	8-13	1.5380	64cm	392,72	324,56
T5	13-14	1.5381	71cm	395,38	326,76
T6	+14	1.5382	76cm	397,80	328,76



Acabados patas T1, T2

- blanco
- amarillo
- mandarina
- azul mar

Acabados patas T3, T4, T5, T6

- blanco
- amarillo
- mandarina
- azul mar
- metalizado

Acabados tablero

- blanco



SERIE MEDITERRÁNEO

Abatible Mediterráneo: Tablero haya



140 X 60 CM

Talla	Edad	Ref.	Altura	P.V.P. €	Sin I.V.A €
T1	3-4	1.0761	46cm	345,12	285,22
T2	4-6	1.2622	53cm	345,55	285,58
T3	6-8	1.4370	59cm	348,63	288,12
T4	8-13	1.5444	64cm	357,63	295,56
T5	13-14	1.5433	71cm	360,29	297,76
T6	+14	1.2967	76cm	362,71	299,76



160 X 80 CM

Talla	Edad	Ref.	Altura	P.V.P. €	Sin I.V.A €
T3	6-8	1.0766	59cm	383,47	316,92
T4	8-13	1.3146	64cm	392,48	324,36
T5	13-14	1.0669	71cm	395,14	326,56
T6	+14	1.0767	76cm	397,56	328,56



CARACTERÍSTICAS

- Estructura de acero, abatible.
- Patas metálicas elípticas de 50 mm de diámetro y con tapones de protección.
- Equipadas con 4 ruedas con freno.
- Acabado epoxy.
- Tablero de 19 mm de grosor, estratificado con laminado de alta presión de 0,7 mm en color haya.
- Cantos de haya maciza, redondeados y barnizados.

NORMAS

- EN 1729-1 EN 71-3
- EN 1729-2 EN 53433-2
- EN 438-2 EN 14322
- EN 717-1



120 X 80 CM

Talla	Edad	Ref.	Altura	P.V.P. €	Sin I.V.A €
T3	6-8	1.6649	59cm	340,69	281,56
T4	8-13	1.6650	64cm	349,69	289,00
T5	13-14	1.6651	71cm	352,35	291,20
T6	+14	1.6652	76cm	354,77	293,20

Acabados patas

- blanco
- azul mar
- mandarina
- amarillo
- gris



150 X 70 CM

Talla	Edad	Ref.	Altura	P.V.P. €	Sin I.V.A €
T2	4-6	1.0762	53cm	365,61	302,16
T3	6-8	1.0763	59cm	368,69	304,70
T4	8-13	1.3344	64cm	377,69	312,14
T5	13-14	1.1558	71cm	380,35	314,34
T6	+14	1.0765	76cm	382,77	316,34



180 X 60 CM

Talla	Edad	Ref.	Altura	P.V.P. €	Sin I.V.A €
T6	+14	1.5104	73cm	360,27	297,74



Acabados patas T1, T2

- blanco
- amarillo
- mandarina
- azul mar

Acabados patas T3, T4, T5, T6

- blanco
- amarillo
- mandarina
- azul mar
- metalizado



SERIE ALPINO XXL

Tamaño XXL 180 cm x 120 cm

Máximo espacio de trabajo.

CARACTERÍSTICAS

- Estructura central de doble columna de acero metalizada cuadrada.
- Superficie de tablero CDF fenólico de densidad media 16 mm de grosor.
- Cantos redondeados. Color Blanco.
- Ruedas con freno en los extremos.

NORMAS

EN 1729-1
EN 1729-2



NEW

Gran capacidad:
hasta 10 sillas

MESA ABATIBLE XXL ALPINO 180 CM X 120 CM

Características: Mesa gran formato montada sobre una estructura central de doble columna de acero metalizada. Superficie de tablero CDF fenólico de densidad media 16 mm de grosor y cantos redondeados. Color Blanco. Rueda con freno en los extremos. Dimensiones: 180cm x 120 cm. Altura: 75 cm. Se suministra montada.

Ref.	Altura	P.V.P. €	Sin I.V.A €
3.0878	75cm	766,81	633,73



ABATIBLE
Fácil de guardar



FÁCIL MANEJO



SERIE ACADEMY

CARACTERÍSTICAS

- Estructura metálica de acero. abatible
- Patas metálicas elípticas con ruedas.
- Acabado epoxy.
- Con tapones de protección.
- Tablero de 19 mm de melamina blanca.
- Cantos de PVC de 2 mm de grosor.
- 4 ruedas con freno.

NORMAS

- EN 1729-1 EN 11019-6
- EN 1729-2 EN 717-1
- EN 438-2 EN 14322
- EN 71-3

Abatible Academy: Opción juvenil

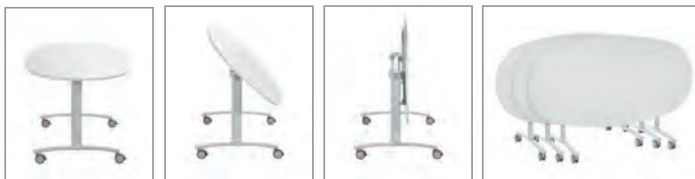

150 X 70 CM

Talla	Edad	Ref.	Altura	P.V.P. €	Sin I.V.A €
T5	13-14	1.5621	71cm	310,27	256,42
T6	+14	1.5622	76cm	312,69	258,42



160 X 80 CM

Talla	Edad	Ref.	Altura	P.V.P. €	Sin I.V.A €
T5	13-14	1.6192	71cm	317,14	262,10
T6	+14	1.6193	76cm	319,56	264,10



MESA ABATIBLE OVALADA ACADEMY 180 X 90 CM

Talla	Edad	Ref.	Altura	P.V.P. €	Sin I.V.A €
T5	13-14	1.6836	71cm	396,47	327,66
T6	+14	1.6837	76cm	398,89	329,66



Acabados tablero

blanco

Acabados patas

metalizado

blanco

Abatible Board: Tablero pizarra

Superficie laminada vitrificada
cantos de madera maciza barnizada



2 en 1.
Pizarra
y mesa



ACCESORIO
Panel frontal para mesas
rectangulares academy

PANEL FRONTAL PARA LAS MESAS RECTANGULARES ACADEMY

Faldón metálico de color negro, adaptable a las mesas academy de 150 x 70 cm y 160 x 80 cm. Dimensiones: 120 x 24 cm.

Ref.	P.V.P. €	Sin I.V.A €
1.7797	106,44	87,97

Acabado

negro

MESA ABATIBLE BOARD 140 X 60 CM

Talla	Edad	Ref.	Altura	P.V.P. €	Sin I.V.A €
T1	3-4	1.6161	46cm	345,36	285,42
T2	4-6	1.6224	53cm	345,79	285,78
T3	6-8	1.6229	59cm	348,87	288,32
T4	8-13	1.6230	64cm	357,87	295,76
T5	13-14	1.5619	71cm	360,53	297,96
T6	+14	1.5620	76cm	362,95	299,96

MESA ABATIBLE BOARD 160 X 80 CM

Talla	Edad	Ref.	Altura	P.V.P. €	Sin I.V.A €
T3	6-8	1.6754	59cm	382,36	316,00
T4	8-13	1.6753	64cm	391,36	323,44
T5	13-14	1.6751	71cm	394,02	325,64
T6	+14	1.6752	76cm	396,44	327,64

Acabados

blanco

MESAS PARA COMEDORES ESCOLARES



GRADAS

SILLAS

PUPITRES Y MESAS

MUEBLES BAJOS
Y ARMARIOS

CUBETAS

BIBLIOTECA
ESCOLAR

PERCHEROS

RECEPCIÓN
Y ADMINISTRACIÓN

PIZARRAS
Y ACCESORIOS

SERIE ATLANTIS

Tablero CDF

WATERPROOF

CARACTERÍSTICAS

- Superficie de tablero CDF compacto de color blanco de 16 mm de grosor resistente al agua.
- Estructura y patas metálicas de tubo de acero de sección cuadrada de 50 x 50 mm, acabados en epoxy de color gris metalizado y con tapones de protección.

NORMAS

EN 1729-1	EN 310:94
EN 1729-2	EN 322:94
EN 438-2	EN 717-1
EN 71-3	EN 13501-1
EN 11019-6	EN 14322:17
EN 324-1	EN 12460-5
EN 323:94	



Tablero CDF ¡Ideales para comedores escolares!



MESA COMEDOR ATLANTIS 180 X 80 CM

Talla	Edad	Ref.	Altura	P.V.P. €	Sin I.V.A €
T6	+14	1.6617	76cm	340,65	281,53

Acabados patas Acabados tablero

metalizado

blanco



Regulable para comedores compartidos

Tablero CDF

WATERPROOF



Regulable de T3 a T6



MESA COMEDOR REGULABLE MOOVE2 RECTANGULAR 180 X 80 CM

Mesa rectangular 180x80 cm regulable en altura de 59 a 76 cm. Base de dos columnas redondas con 2 travesaños de sujeción con pies y columnas central que une el tablero de CDF blanco de 16 mm de grosor resistente al agua. Se acciona mediante palanca en el lateral de la mesa. Sistema de elevación mediante pistón de gas. Dimensiones: 180 x 80 x 59/76 cm.

Ref.	Altura	P.V.P. €	Sin I.V.A €
1.6959	59 a 76cm	609,10	503,39

Acabados patas y tablero

blanco



SERIE ATLANTIS

Tablero CDF

 WATERPROOF

CARACTERÍSTICAS

- Estructura metálica fabricada con tubo de acero de 35mm de diámetro por 2mm de grosor, con montaje en cruz, para formar un pie de columna central.
- Patas con tapón de protección y con nivelador para salvar pequeño desniveles del suelo.
- Tablero CDF de 16mm de grosor, especial para zonas húmedas

NORMAS

EN 1729-1 EN 11019-6
 EN-1729-2 EN 717-1
 EN 438-2 EN 14322
 EN 71-3



MESA REDONDA ATLANTIS Ø 120CM

Talla	Edad	Ref.	Altura	PVP. €	Sin I.V.A €
T3	6-8	3.0289	59cm	366,16	302,61
T4	8-13	3.0290	64cm	366,16	302,61
T5	13-14	3.0291	71cm	366,16	302,61
T6	+14	3.0292	76cm	366,16	302,61

Acabado tablero

Acabados patas

blanco

metalizado



Pata con nivelador



GRADAS

SILLAS

PUPTRES Y MESAS

MUEBLES BAJOS
Y ARMARIOS

CUBETAS

BIBLIOTECA
ESCOLAR

PERCHEROS

RECEPCIÓN
Y ADMINISTRACIÓN

PIZARRAS
Y ACCESORIOS

SERIE ATLANTIS

Tablero CDF
WATERPROOF



CARACTERÍSTICAS

- Montada sobre una estructura de acero, la mesa Atlantis es abatible en su eje central.
- Superficie de tablero CDF compacto de media densidad de 16 mm con laminado blanco con cantos redondeados y con una alta resistencia a la humedad.
- Cuenta con patas metálicas de forma elíptica y cada una tiene una rueda con freno en los extremos.

NORMAS

EN 1729-1 EN 717-1
EN 1729-2 EN 14322
EN 438-2
EN 71-3
EN 11019-6

MESA ABATIBLE ATLANTIS 160X 80 CM

Talla	Edad	Ref.	Altura	P.V.P. €	Sin I.V.A €
T3	6-8	3.0273	59cm	397,61	328,60
T4	8-13	3.0274	64cm	406,61	336,04
T5	13-14	3.0275	71cm	409,27	338,24
T6	+14	3.0276	76cm	411,69	340,24

Acabado tablero

Acabados patas

blanco

blanco

metalizado

MESA ABATIBLE ATLANTIS 140 X 70 CM

Talla	Edad	Ref.	Altura	P.V.P. €	Sin I.V.A €
T2	4-6	3.0367	53cm	325,42	268,94
T3	6-8	3.0368	59cm	328,49	271,48
T4	8-13	3.0369	64cm	337,49	278,92
T5	13-14	3.0370	71cm	340,16	281,12
T6	+14	3.0371	76cm	342,58	283,12

Acabado tablero

Acabados patas

blanco

blanco

metalizado

SERIE HPREMIUM

Tablero CDF
WATERPROOF

CARACTERÍSTICAS

- Estructura y pies metálicos acabados en epoxy.
- Pies de tubo diámetro de 50 mm.
- Tapones de goma en su extremo como protección.
- Superficie CDF compacta de baja densidad de 16 mm de color blanco.
- Ideal para comedores interiores.

NORMAS

EN 1729-1
EN 1729-2
EN 438-2
EN 71-3
EN 717-1
EN 14322



120cm x 60cm

160cm x 80cm

180cm x 80cm



Talla	Edad	REF.	P.V.P €	Sin IVA €	REF.	P.V.P €	Sin IVA €	REF.	P.V.P €	Sin IVA €
T1 - Altura 46 cm	3-4	1.6933	267,59	221,15	3.0824	356,55	294,67	3.0820	364,68	301,39
T2 - Altura 53 cm	4-6	1.6934	267,59	221,15	3.0823	356,55	294,67	3.0819	364,68	301,39
T3 - Altura 59 cm	6-8	1.6935	271,22	224,15	3.0822	360,18	297,67	3.0438	368,31	304,39
T4 - Altura 64 cm	8-13	1.6936	273,41	225,96	3.0821	360,18	297,67	3.0437	368,31	304,39
T5 - Altura 71 cm	13-14	1.6937	277,04	228,96	1.9991	363,81	300,67	3.0436	371,94	307,39
T6 - Altura 76 cm	+14	1.6938	277,04	228,96	1.9990	363,81	300,67	3.0435	371,94	307,39

MESA ABATIBLE PARA COMEDORES POLIVALENTES



MESA ABATIBLE MEDITERRÁNEO 160 X 80 CM

Montado sobre estructura de acero negra abatible en su eje central. Sistema de seguridad para la apertura de la mesa por un adulto mediante dos asas manipuladas a la vez. Pies de forma elíptica adaptados a la talla y colores que usted desee. 4 ruedas con freno en los extremos de los ejes.

Talla	Edad	Ref.	Altura	P.V.P. €	Sin I.V.A €
T5	13-14	1.0669	71cm	395,14	326,56
T6	+14	1.0767	76cm	397,56	328,56

Acabado tablero

haya



Acabados patas T5, T6

blanco amarillo mandarina azul mar metalizado



BANCO MEDITERRÁNEO 160 X 34 CM

Superficie de estratificado color haya natural. Patas metálicas de sección cuadrada de 2,5cm. Dimensiones: largo 160cm x profundidad 34cm.

Talla	Edad	Ref.	Altura	P.V.P. €	Sin I.V.A €
T6	+14	1.5526	46cm	217,29	179,58

Acabados patas

metalizado



MESA PLEGABLE A PARED



CARACTERÍSTICAS

- Patas metálicas redondas de 30 mm de diámetro y con tapones de protección.
- Acabado epoxy. Color blanco.
- Tablero de 19 mm de grosor, estratificado con laminado de alta presión de 0,7 mm en color.
- Cantos de haya maciza, redondeados y barnizados.



MESA PLEGABLE 150 CM X 70 CM

Talla	Edad	Ref.	Altura	P.V.P. €	Sin I.V.A €
T1	3-4	1.8871	46cm	438,85	362,69
T2	4-6	1.8872	53cm	438,85	362,69
T3	6-8	1.8873	59cm	438,85	362,69
T6	+14	1.8874	76cm	438,85	362,69

Acabado tablero

blanco haya amarillo blanco
 mandarina azul lavanda

Acabados patas

¡Te ayudamos! Alpino desplegables

Aulas polivalentes
comedores escolares
salas de reunión...



RESISTENCIA
Materiales de máxima calidad



FÁCIL MANEJO
Desplegado fácil por una sola persona



ADAPTABILIDAD
Se adaptan a cualquier espacio



Muy resistente



Tablero CDF
WATERPROOF

MESA COMEDOR ALPINO 240 X 70 CM

Mesa desplegable formada por dos tableros de 120 x 70cm de CDF (laminado compacto de baja densidad) de color blanco de 16 mm de espesor ideal para zonas húmedas. Fabricado con una estructura de diferentes tubos de acero pintados en epoxi. Mecanismo de apertura con muelles para mantener y retener la mesa en su posición cerrada o abierta. Mecanismo de seguridad por ambos lados para que la mesa quede totalmente abierta. Ruedas con freno en sus extremos para retener la mesa en caso de estar abierta o facilitar su desplazamiento en caso de estar cerrada. Dimensiones de la mesa abierta: 240 x 70cm. Dimensiones de la mesa cerrada: 70 x 30 x 140/160 cm.

Talla	Edad	Ref.	Altura	P.V.P. €	Sin I.V.A €
T3	6-8	1.6954	59cm	782,18	646,43
T4	8-13	1.6953	64cm	782,18	646,43
T5	13-14	1.6952	71cm	782,18	646,43
T6	+14	1.6951	76cm	782,18	646,43

Acabados patas **Acabados tablero**

● gris ○ blanco

T3 T4, T5 T6

DESPLEGABLES



NORMAS

EN 15372-2
EN 1729-2
BS 4875-1

Solicite
PRESUPUESTO

Garantía 15 años

CARACTERÍSTICAS

- Ideales para comedores, aulas multiusos, manualidades,...
- Las mesas están fabricadas con tableros de laminado de alta presión HPL.
- Cantos "Armor Edge" que consiste en un sellado de los cantos de los tableros con plástico.
- Este sistema impide que los líquidos y los restos de comida penetren en el tablero.
- Estructura tubular de acero acabada en pintura color gris claro. Tornillos "air craft" y remaches expansivos proporcionando una mayor durabilidad.
- Su sistema de desplegado y plegado es fácil y rápido.
- Dispone de un bloqueo de seguridad para evitar la apertura fortuita de las mesas.



¡Realizamos tu proyecto!

MESA RECTANGULAR CON 8 ASIENTOS 244 X 75 CM

Ref.	Altura mesa	Altura asiento
1.2348	Altura 66 cm	38 cm
1.2354	Altura 74 cm	45,70 cm

MESA RECTANGULAR CON 12 ASIENTOS 305 X 75 CM

Ref.	Altura mesa	Altura asiento
1.2355	Altura 66 cm	38 cm
1.2356	Altura 74 cm	45,70 cm

MESA RECTANGULAR CON 16 ASIENTOS 305 X 75 CM PREESCOLAR

Ref.	Altura mesa	Altura asiento
1.2357	Altura 61 cm	33 cm



MESA OVAL CON 8 ASIENTOS 153 X 137 CM

Ref.	Altura mesa	Altura asiento
1.2359	Altura 61 cm	37,80 cm
1.2360	Altura 68 cm	39,30 cm
1.2361	Altura 74 cm	44,40 cm



MESA ELÍPTICA CON 12 ASIENTOS 304 X 121 CM

Ref.	Altura mesa	Altura asiento
1.2362	Altura 68 cm	37,20 cm
1.2363	Altura 74 cm	42,20 cm



MESA RECTANGULAR CON BANCOS 305 X 76 CM

Ref.	Tamaño	Altura mesa	Altura asiento
1.3451	305 x 76 cm	69cm	38,5cm
1.9671	305 x 76 cm	74cm	43,5 cm
1.6234	367 x 76 cm	74cm	43,5 cm

Asientos Multicolor



Acabados asientos

- gris
- verde kiwi
- verde
- naranja
- rojo
- amarillo
- azul
- azul cielo

Acabados tablero

- blanco
- verde
- negro
- gris
- amarillo
- multicolor
- haya
- azul

Equipamos AULAS CON FUTURO



Realizamos
tu proyecto
+ móvil
+ polivalente
+ flexible
+ versátil

SERIE WHITE

MESAS

DE METAL

CARACTERÍSTICAS

- Estructura de haya maciza.
- Patas metálicas redondas de 50 mm de diámetro y con tapones de protección.
- Acabado epoxy.
- Tablero de 19 mm de grosor, estratificado con laminado de alta presión de 0,7 mm en color blanco.
- Cantos de haya maciza, redondeados y barnizados.

NORMAS

- EN 1729-1
- EN 1729-2
- EN 438-2
- EN 71-3
- EN 11019-6

White



MESA RECTANGULAR WHITE 120 X 60 CM

Talla	Edad	Ref.	Altura	P.V.P. €	Sin I.V.A €
T0	2-3	1.9916	40cm	219,98	181,80
T1	3-4	1.4099	46cm	219,98	181,80
T2	4-6	1.4100	53cm	219,98	181,80
T3	6-8	1.4101	59cm	223,61	184,80
T4	8-13	1.4102	64cm	223,61	184,80
T5	13-14	1.4103	71cm	227,24	187,80
T6	+14	1.4104	76cm	227,24	187,80

Acabados patas

- blanco
- amarillo

- mandarina
- rojo

- verde
- azul

Acabados tablero

- blanco



MESA RECTANGULAR WHITE 120 X 80 CM

Talla	Edad	Ref.	Altura	P.V.P. €	Sin I.V.A €
T0	2-3	1.9917	40cm	249,99	206,60
T1	3-4	1.4111	46cm	249,99	206,60
T2	4-6	1.4112	53cm	249,99	206,60
T3	6-8	1.4113	59cm	253,63	209,60
T4	8-13	1.4114	64cm	253,63	209,60
T5	13-14	1.4115	71cm	257,25	212,60
T6	+14	1.4116	76cm	257,25	212,60

Acabados patas

- blanco
- amarillo

- mandarina
- rojo

- verde
- azul

- blanco



SERIE WHITE

CARACTERÍSTICAS

- Estructura de haya maciza.
- Patas metálicas redondas de 50 mm de diámetro y con tapones de protección.
- Acabado epoxy.
- Tablero de 19 mm de grosor, estratificado con laminado de alta presión de 0,7 mm en color blanco.
- Cantos de haya maciza, redondeados y barnizados.

NORMAS

- EN 1729-1
- EN 1729-2
- EN 438-2
- EN 71-3
- EN 11019-6

White



MESA RECTANGULAR WHITE 150 X 70 CM

Talla	Edad	Ref.	Altura	P.V.P. €	Sin I.V.A €
T0	2-3	1.9920	40cm	269,99	223,13
T1	3-4	1.8772	46cm	269,99	223,13
T2	4-6	1.8773	53cm	269,99	223,13
T3	6-8	1.8774	59cm	273,62	226,13
T4	8-13	1.8775	64cm	273,62	226,13
T5	13-14	1.8776	71cm	277,25	229,13
T6	+14	1.8777	76cm	277,25	229,13

Acabados patas

- blanco
- mandarina
- verde
- amarillo
- rojo
- azul

Acabados tablero

- blanco



6-8

MESA CUADRADA WHITE 100 X 100 CM

Talla	Edad	Ref.	Altura	P.V.P. €	Sin I.V.A €
T0	2-3	1.9921	40cm	250,71	207,20
T1	3-4	1.4093	46cm	250,71	207,20
T2	4-6	1.4094	53cm	250,71	207,20
T3	6-8	1.4095	59cm	254,34	210,20
T4	8-13	1.4096	64cm	254,34	210,20
T5	13-14	1.4097	71cm	257,97	213,20
T6	+14	1.4098	76cm	257,97	213,20

Acabados patas

- blanco
- mandarina
- verde
- amarillo
- rojo
- azul

Acabados tablero

- blanco



4-8

Mesa en "U"
¡para trabajar
en grupo!



MESA EN U WHITE 150 X 100 CM

Talla	Edad	Ref.	Altura	P.V.P. €	Sin I.V.A €
T0	2-3	1.9922	40cm	368,67	304,69
T1	3-4	1.8785	46cm	368,67	304,69
T2	4-6	1.8786	53cm	368,67	304,69
T3	6-8	1.8787	59cm	372,30	307,69
T4	8-13	1.8788	64cm	372,30	307,69
T5	13-14	1.8789	71cm	375,93	310,69
T6	+14	1.8790	76cm	375,93	310,69

Acabados patas

- blanco
- mandarina
- verde
- amarillo
- rojo
- azul

Acabados tablero

- blanco



5-6

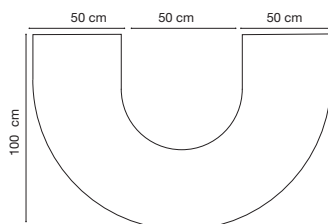

SERIE WHITE

CARACTERÍSTICAS

- Estructura de haya maciza.
- Patas metálicas redondas de 50 mm de diámetro y con tapones de protección.
- Acabado epoxy.
- Tablero de 19 mm de grosor, estratificado con laminado de alta presión de 0,7 mm en color blanco.
- Cantos de haya maciza, redondeados y barnizados.

NORMAS

- EN 1729-1
- EN 1729-2
- EN 438-2
- EN 71-3
- EN 11019-6

White



MESA REDONDA WHITE Ø100 CM

Talla	Edad	Ref.	Altura	P.V.P. €	Sin I.V.A €
T0	2-3	1.9929	40cm	263,96	218,15
T1	3-4	1.4105	46cm	263,96	218,15
T2	4-6	1.4106	53cm	263,96	218,15
T3	6-8	1.4107	59cm	267,59	221,15
T4	8-13	1.4108	64cm	267,59	221,15
T5	13-14	1.4109	71cm	271,22	224,15
T6	+14	1.4110	76cm	271,22	224,15

Acabados patas

- blanco
- amarillo

Acabados tablero

- blanco
- rojo
- azul



4

MESA REDONDA WHITE Ø120 CM

Talla	Edad	Ref.	Altura	P.V.P. €	Sin I.V.A €
T0	2-3	1.9930	40cm	292,55	241,78
T1	3-4	1.6240	46cm	292,55	241,78
T2	4-6	1.8701	53cm	292,55	241,78
T3	6-8	1.6220	59cm	296,18	244,78
T4	8-13	1.6221	64cm	296,18	244,78
T5	13-14	1.8702	71cm	299,81	247,78
T6	+14	1.8703	76cm	299,81	247,78

Acabados patas

- blanco
- amarillo

Acabados tablero

- blanco
- rojo
- azul



4-6

¡Mira los complementos de la serie White!

White

1. Muebles bajos Pág. 103-107



2. Armarios Pág. 109



4. Bucs para libros Pág. 157



4. En 7 colores





MESA TRIANGULAR WHITE 120 X 85 X 85 CM

Talla	Edad	Ref.	Altura	P.V.P. €	Sin I.V.A €
T0	2-3	1.8985	40cm	177,13	146,39
T1	3-4	1.8984	46cm	177,13	146,39
T2	4-6	1.8986	53cm	177,13	146,39
T3	6-8	1.8991	59cm	180,76	149,39
T4	8-13	1.8988	64cm	180,76	149,39
T5	13-14	1.8989	71cm	184,39	152,39
T6	+14	1.8990	76cm	184,39	152,39

Acabados patas

- blanco
- mandarina
- verde
- amarillo
- rojo
- azul

Acabados tablero

- blanco



MESA TRAPECIO WHITE 120 X 60 X 52 CM

Talla	Edad	Ref.	Altura	P.V.P. €	Sin I.V.A €
T0	2-3	1.9932	40cm	200,70	165,87
T1	3-4	1.8770	46cm	200,70	165,87
T2	4-6	1.8769	53cm	200,70	165,87
T3	6-8	1.8768	59cm	204,33	168,87
T4	8-13	1.8767	64cm	204,33	168,87
T5	13-14	1.5448	71cm	207,96	171,87
T6	+14	1.5449	76cm	207,96	171,87

Acabados patas

- blanco
- mandarina
- verde
- amarillo
- rojo
- azul

Acabados tablero

- blanco



Trabajo colaborativo ¡genial!



MESAS DE METAL

Con múltiples
formas y funciones



GRADAS

SILLAS

PUPITRES Y MESAS

MUEBLES BAJOS
Y ARMARIOS

CUBETAS

BIBLIOTECA
ESCOLAR

PERCHEROS

RECEPCIÓN
Y ADMINISTRACIÓN

PIZARRAS
Y ACCESORIOS

SERIE MIX

CARACTERÍSTICAS

- Estructura de madera maciza de haya.
- Pies metálicos redondas de 50 mm de diámetro.
- Acabados en epoxi .
- Con tapones de goma en su extremo como protección.
- Tablero de 19 mm , superficie estratificado laminado alta presión de 0,7mm en color haya
- Cantos de haya maciza, redondeados y barnizados.

NORMAS

- EN 1729-1
- EN 1729-2
- EN 438-2
- EN 71-3
- EN 11019-6



MESA CUADRADA MIX 100 X 100 CM

Talla	Edad	Ref.	Altura	P.V.P. €	Sin I.V.A €
T0	2-3	1.5264	40cm	259,30	214,30
T1	3-4	1.5265	46cm	259,30	214,30
T2	4-6	1.5266	53cm	259,30	214,30
T3	6-8	1.5267	59cm	262,93	217,30
T4	8-13	1.5268	64cm	262,93	217,30
T5	13-14	1.5269	71cm	266,56	220,30
T6	+14	1.5270	76cm	266,56	220,30

Acabados patas

- blanco
- amarillo
- mandarina
- rojo
- verde
- azul

Acabados tablero

- haya



4-8



MESA RECTANGULAR MIX 120 X 60 CM

Talla	Edad	Ref.	Altura	P.V.P. €	Sin I.V.A €
T0	2-3	1.5250	40cm	229,08	189,32
T1	3-4	1.5251	46cm	229,08	189,32
T2	4-6	1.5252	53cm	229,08	189,32
T3	6-8	1.5253	59cm	232,71	192,32
T4	8-13	1.5254	64cm	232,71	192,32
T5	13-14	1.5255	71cm	236,34	195,32
T6	+14	1.5256	76cm	236,34	195,32

Acabados patas

- blanco
- amarillo
- mandarina
- rojo
- verde
- azul

Acabados tablero

- haya



4-6



MESA RECTANGULAR MIX 120 X 80 CM

Talla	Edad	Ref.	Altura	P.V.P. €	Sin I.V.A €
T0	2-3	1.5243	40cm	259,69	214,62
T1	3-4	1.5244	46cm	259,69	214,62
T2	4-6	1.5245	53cm	259,69	214,62
T3	6-8	1.5246	59cm	263,32	217,62
T4	8-13	1.5247	64cm	263,32	217,62
T5	13-14	1.5248	71cm	266,95	220,62
T6	+14	1.5249	76cm	266,95	220,62

Acabados patas

- blanco
- amarillo
- mandarina
- rojo
- verde
- azul

Acabados tablero

- haya



4-6



MESA RECTANGULAR MIX 150 X 70 CM

Talla	Edad	Ref.	Altura	P.V.P. €	Sin I.V.A €
T0	2-3	1.5257	40cm	280,03	231,43
T1	3-4	1.5258	46cm	280,03	231,43
T2	4-6	1.5259	53cm	280,03	231,43
T3	6-8	1.5260	59cm	283,66	234,43
T4	8-13	1.5261	64cm	283,66	234,43
T5	13-14	1.5262	71cm	287,29	237,43
T6	+14	1.5263	76cm	287,29	237,43

Acabados patas

- blanco
- amarillo
- mandarina
- rojo
- verde
- azul

Acabados tablero

- haya



6-8

SERIE MIX

CARACTERÍSTICAS

- Estructura de madera maciza de haya.
- Pies metálicos redondas de 50 mm de diámetro.
- Acabados en epoxi .
- Con tapones de goma en su extremo como protección.
- Tablero de 19 mm , superficie estratificado laminado alta presión de 0,7mm en color haya
- Cantos de haya maciza, redondeados y barnizados.

NORMAS

- EN 1729-1
- EN 1729-2
- EN 438-2
- EN 71-3
- EN 11019-6



MESA REDONDA MIX Ø 100 CM

Talla	Edad	Ref.	Altura	P.V.P. €	Sin I.V.A €
T0	2-3	1.5271	40cm	273,91	226,37
T1	3-4	1.5272	46cm	273,91	226,37
T2	4-6	1.5273	53cm	273,91	226,37
T3	6-8	1.5274	59cm	277,54	229,37
T4	8-13	1.5275	64cm	277,54	229,37
T5	13-14	1.5276	71cm	281,17	232,37
T6	+14	1.5277	76cm	281,17	232,37

Acabados patas

- blanco
- amarillo
- mandarina
- rojo
- verde
- azul

Acabados tablero

- haya



4

MESA REDONDA MIX Ø 120 CM

Talla	Edad	Ref.	Altura	P.V.P. €	Sin I.V.A €
T0	2-3	1.5278	40cm	304,06	251,29
T1	3-4	1.5279	46cm	304,06	251,29
T2	4-6	1.5280	53cm	304,06	251,29
T3	6-8	1.5281	59cm	307,69	254,29
T4	8-13	1.5282	64cm	307,69	254,29
T5	13-14	1.5283	71cm	311,32	257,29
T6	+14	1.5284	76cm	311,32	257,29

Acabados patas

- blanco
- amarillo
- mandarina
- rojo
- verde
- azul

Acabados tablero

- haya



4-6

Mesa en "U" para trabajar en grupo!



7 TALLAS. De infantil a secundaria



MESA EN "U" MIX 150 X 100 CM

Talla	Edad	Ref.	Altura	P.V.P. €	Sin I.V.A €
T0	2-3	1.5292	40cm	379,46	313,60
T1	3-4	1.5293	46cm	379,46	313,60
T2	4-6	1.5294	53cm	379,46	313,60
T3	6-8	1.5295	59cm	383,09	316,60
T4	8-13	1.5296	64cm	383,09	316,60
T5	13-14	1.5297	71cm	386,72	319,60
T6	+14	1.5298	76cm	386,72	319,60

Acabados patas

- blanco
- amarillo
- mandarina
- rojo
- verde
- azul

Acabados tablero

- haya



5-6

MESA TRIANGULAR MIX 120 X 85 X 85 CM

Talla	Edad	Ref.	Altura	P.V.P. €	Sin I.V.A €
T0	2-3	1.8864	40cm	177,70	146,86
T1	3-4	1.8865	46cm	177,70	146,86
T2	4-6	1.8866	53cm	177,70	146,86
T3	6-8	1.8867	59cm	181,33	149,86
T4	8-13	1.8868	64cm	181,33	149,86
T5	13-14	1.8869	71cm	184,96	152,86
T6	+14	1.8870	76cm	184,96	152,86

Acabados patas

- blanco
- amarillo
- mandarina
- rojo
- verde
- azul

Acabados tablero

- haya



3-6

SERIE CITRUS

CARACTERÍSTICAS

- Estructura de haya maciza.
- Patas metálicas redondas de 50 mm de diámetro y con tapones de protección.
- Acabado epoxy.
- Tablero de 19 mm de grosor, estratificado con laminado de alta presión de 0,7 mm en color.
- Cantos de haya maciza, redondeados y barnizados.

NORMAS

- EN 1729-1
- EN 1729-2
- EN 438-2
- EN 71-3
- EN 11019-6

Citrus



MESA EN "U" CITRUS 150 X 100 CM

Talla	Edad	Ref.	Altura	PVP. €	Sin I.V.A €
T0	2-3	1.4764	40cm	368,67	304,69
T1	3-4	1.4437	46cm	368,67	304,69
T2	4-6	1.4438	53cm	368,67	304,69
T3	6-8	1.3941	59cm	372,30	307,69
T4	8-13	1.3940	64cm	372,30	307,69
T5	13-14	1.4439	71cm	375,93	310,69
T6	+14	1.4440	76cm	375,93	310,69

Acabados

- blanco
- amarillo
- mandarina
- azul lavanda



5-6



MESA RECTANGULAR CITRUS 150 X 70 CM

Talla	Edad	Ref.	Altura	PVP. €	Sin I.V.A €
T0	2-3	1.2907	40cm	269,99	223,13
T1	3-4	1.2908	46cm	269,99	223,13
T2	4-6	1.2909	53cm	269,99	223,13
T3	6-8	1.2910	59cm	273,62	226,13
T4	8-13	1.2911	64cm	273,62	226,13
T5	13-14	1.2912	71cm	277,25	229,13
T6	+14	1.2913	76cm	277,25	229,13

Acabados

- blanco
- amarillo
- mandarina
- azul lavanda



6-8



SERIE CITRUS

Citrus

Cantos muy redondos

- Canto de haya maciza
- Estructura de haya maciza
- Pata metálica de 5 cm de diámetro



MESA CUADRADA CITRUS 100 X 100 CM

Talla	Edad	Ref.	Altura	P.V.P. €	Sin I.V.A €
T0	2-3	1.3076	40cm	250,71	207,20
T1	3-4	1.3077	46cm	250,71	207,20
T2	4-6	1.3078	53cm	250,71	207,20
T3	6-8	1.3079	59cm	254,34	210,20
T4	8-13	1.3080	64cm	254,34	210,20
T5	13-14	1.3081	71cm	257,97	213,20
T6	+14	1.3082	76cm	257,97	213,20

Acabados

- blanco
- amarillo
- mandarina
- azul lavanda



MESA TRAPECIO CITRUS 120 X 60 X 52 CM

Talla	Edad	Ref.	Altura	P.V.P. €	Sin I.V.A €
T0	2-3	1.3005	40cm	200,70	165,87
T1	3-4	1.2026	46cm	200,70	165,87
T2	4-6	1.2027	53cm	200,70	165,87
T3	6-8	1.2028	59cm	204,33	168,87
T4	8-13	1.3083	64cm	204,33	168,87
T5	13-14	1.2062	71cm	207,96	171,87
T6	+14	1.2063	76cm	207,96	171,87

Acabados

- blanco
- amarillo
- mandarina
- azul lavanda



MESA RECTANGULAR CITRUS 120 X 60 CM

Talla	Edad	Ref.	Altura	P.V.P. €	Sin I.V.A €
T0	2-3	1.2872	40cm	219,98	181,80
T1	3-4	1.2873	46cm	219,98	181,80
T2	4-6	1.2874	53cm	219,98	181,80
T3	6-8	1.2875	59cm	223,61	184,80
T4	8-13	1.2876	64cm	223,61	184,80
T5	13-14	1.2877	71cm	227,24	187,80
T6	+14	1.2878	76cm	227,24	187,80

Acabados

- blanco
- amarillo
- mandarina
- azul lavanda



MESA RECTANGULAR CITRUS 120 X 80 CM

Talla	Edad	Ref.	Altura	P.V.P. €	Sin I.V.A €
T0	2-3	1.3006	40cm	249,99	206,60
T1	3-4	1.2023	46cm	249,99	206,60
T2	4-6	1.2024	53cm	249,99	206,60
T3	6-8	1.2025	59cm	253,62	209,60
T4	8-13	1.3084	64cm	253,62	209,60
T5	13-14	1.2060	71cm	257,25	212,60
T6	+14	1.2061	76cm	257,25	212,60

Acabados

- blanco
- amarillo
- mandarina
- azul lavanda



SERIE CITRUS

CARACTERÍSTICAS

- Estructura de haya maciza.
- Patas metálicas redondas de 50 mm de diámetro y con tapones de protección.
- Acabado epoxy.
- Tablero de 19 mm de grosor, estratificado con laminado de alta presión de 0,7 mm en color.
- Cantos de haya maciza, redondeados y barnizados.

NORMAS

- EN 1729-1
- EN 1729-2
- EN 438-2
- EN 71-3
- EN 11019-6

Citrus



MESA REDONDA CITRUS Ø 100 CM

Talla	Edad	Ref.	Altura	P.V.P. €	Sin I.V.A €
T0	2-3	1.3075	40cm	263,96	218,15
T1	3-4	1.3069	46cm	263,96	218,15
T2	4-6	1.3070	53cm	263,96	218,15
T3	6-8	1.3071	59cm	267,59	221,15
T4	8-13	1.3072	64cm	267,59	221,15
T5	13-14	1.3073	71cm	271,22	224,15
T6	+14	1.3074	76cm	271,22	224,15

Acabados

- blanco
- amarillo
- mandarina
- azul lavanda



MESA REDONDA CITRUS Ø 120 CM

Talla	Edad	Ref.	Altura	P.V.P. €	Sin I.V.A €
T0	2-3	1.2879	40cm	292,55	241,78
T1	3-4	1.2880	46cm	292,55	241,78
T2	4-6	1.2881	53cm	292,55	241,78
T3	6-8	1.2882	59cm	296,18	244,78
T4	8-13	1.2883	64cm	296,18	244,78
T5	13-14	1.2884	71cm	299,81	247,78
T6	+14	1.2885	76cm	299,81	247,78

Acabados

- blanco
- amarillo
- mandarina
- azul lavanda



Aulas colaborativas



MESA TRIANGULAR CITRUS 120 X 85 X 85 CM

Talla	Edad	Ref.	Altura	P.V.P. €	Sin I.V.A €
T0	2-3	1.4765	40cm	177,13	146,39
T1	3-4	1.4431	46cm	177,13	146,39
T2	4-6	1.4432	53cm	177,13	146,39
T3	6-8	1.4433	59cm	180,76	149,39
T4	8-13	1.4434	64cm	180,76	149,39
T5	13-14	1.4435	71cm	184,39	152,39
T6	+14	1.4436	76cm	184,39	152,39

Acabados

- blanco
- amarillo
- mandarina
- azul lavanda



SERIE EUROPA

MESAS

DE MADERA

CARACTERÍSTICAS

- Estructura y patas de madera de haya maciza y barnizada.
- Tablero de 19 mm de grosor, estratificado con laminado de alta presión de 0,7 mm en diferentes colores.
- Cantos de haya maciza, redondeados y barnizados.

NORMAS

EN 1729-1
EN 1729-2
EN 438-2
EN 71-3
EN 11019-6

¡Ideal para los profes!



MESA REDONDA EUROPA Ø 60 CM

Talla	Edad	Ref.	Altura	P.V.P. €	Sin I.V.A €
T0	2-3	1.6170	40cm	167,19	138,17
T1	3-4	1.6171	46cm	167,19	138,17
T2	4-6	1.6172	53cm	167,19	138,17
T3	6-8	1.6173	59cm	172,03	142,17
T4	8-13	1.6174	64cm	172,03	142,17
T5	13-14	1.6175	71cm	176,87	146,17
T6	+14	1.6176	76cm	176,87	146,17

Acabados

● haya



2-4



Mesa ø100 cm Talla 00 Ref. 1.1431



MESA SEMI-REDONDA EUROPA Ø 120 CM

Talla	Edad	Ref.	Altura	P.V.P. €	Sin I.V.A €
T00	1	1.1434	36cm	226,79	187,43
T0	2-3	1.0411	40cm	226,79	187,43
T1	3-4	4195	46cm	226,79	187,43
T2	4-6	4310	53cm	226,79	187,43
T3	6-8	4311	59cm	231,63	191,43
T4	8-13	1.4853	64cm	231,63	191,43
T5	13-14	1.2049	71cm	236,47	195,43
T6	+14	1.2046	76cm	236,47	195,43

Acabados

● haya ○ blanco



3-5



MESA REDONDA EUROPA Ø 100 CM

Talla	Edad	Ref.	Altura	PVP. €	Sin I.V.A €
T00	1	1.1431	36cm	258,30	213,47
T0	2-3	1.0705	40cm	258,30	213,47
T1	3-4	1.0706	46cm	258,30	213,47
T2	4-6	1.0707	53cm	258,30	213,47
T3	6-8	1.0708	59cm	263,14	217,47
T4	8-13	1.4852	64cm	263,14	217,47
T5	13-14	1.2048	71cm	267,98	221,47
T6	+14	1.1145	76cm	267,98	221,47

Acabados

- haya
- amarillo
- azul lavanda
- blanco
- mandarina



MESA REDONDA EUROPA Ø 120 CM

Talla	Edad	Ref.	Altura	PVP. €	Sin I.V.A €
T00	1	1.1432	36cm	293,69	242,72
T0	2-3	1.0373	40cm	293,69	242,72
T1	3-4	3140	46cm	293,69	242,72
T2	4-6	3141	53cm	293,69	242,72
T3	6-8	3142	59cm	298,53	246,72
T4	8-13	1.4138	64cm	298,53	246,72
T5	13-14	4289	71cm	303,37	250,72
T6	+14	4178	76cm	303,37	250,72

Acabados

- haya
- amarillo
- azul lavanda
- blanco
- mandarina



Indicada para comedores escolares



MESA CUADRADA EUROPA 100 X 100 CM

Talla	Edad	Ref.	Altura	P.V.P. €	Sin I.V.A €
T00	1	1.1429	36cm	257,06	212,45
T0	2-3	1.0709	40cm	257,06	212,45
T1	3-4	1.0710	46cm	257,06	212,45
T2	4-6	1.0711	53cm	257,06	212,45
T3	6-8	1.0712	59cm	261,90	216,45
T4	8-13	1.4847	64cm	261,90	216,45
T5	13-14	1.2053	71cm	264,32	218,45
T6	+14	1.0453	76cm	264,32	218,45

Acabados

- haya
- amarillo
- azul lavanda
- blanco
- mandarina



4-8

Mesa cuadrada de gran capacidad. ¡Ideal para trabajar en grupo y para comedor escolar!



SERIE EUROPA

CARACTERÍSTICAS

- Estructura y patas de madera de haya maciza y barnizada.
- Tablero de 19 mm de grosor, estratificado con laminado de alta presión de 0,7 mm en diferentes colores.
- Cantos de haya maciza, redondeados y barnizados.

NORMAS

- EN 1729-1
- EN 1729-2
- EN 438-2
- EN 71-3
- EN 11019-6



MESA RECTANGULAR EUROPA 150 X 70 CM

Talla	Edad	Ref.	Altura	P.V.P. €	Sin I.V.A €
T00	1	1.0368	36cm	269,15	222,44
T0	2-3	1.0369	40cm	269,15	222,44
T1	3-4	1.0370	46cm	269,15	222,44
T2	4-6	1.0371	53cm	269,15	222,44
T3	6-8	1.2056	59cm	273,99	226,44
T4	8-13	1.3947	64cm	273,99	226,44
T5	13-14	1.2057	71cm	278,83	230,44
T6	+14	1.0372	76cm	278,83	230,44

Acabados

- haya
 - amarillo
 - azul lavanda
 - blanco
 - mandarina
-



MESA TRAPECIO EUROPA 120 X 60 X 52 CM

Talla	Edad	Ref.	Altura	P.V.P. €	Sin I.V.A €
T00	1	1.1433	36cm	200,04	165,32
T0	2-3	1.0365	40cm	200,04	165,32
T1	3-4	3133	46cm	200,04	165,32
T2	4-6	3134	53cm	200,04	165,32
T3	6-8	3135	59cm	204,88	169,32
T4	8-13	1.4367	64cm	204,88	169,32
T5	13-14	1.2050	71cm	209,72	173,32
T6	+14	1.2051	76cm	209,72	173,32

Acabados

- haya
 - amarillo
 - azul lavanda
 - blanco
 - mandarina
-

Mesa 120 x 80 cm de altura 26 cm Ref. 1.5366



MESA RECTANGULAR EUROPA 120 X 80 CM

Talla	Edad	Ref.	Altura	P.V.P. €	Sin I.V.A €
T -	-	1.5366	26cm	246,37	203,61
T00	1	1.1428	36cm	246,37	203,61
T0	2-3	1.0367	40cm	246,37	203,61
T1	3-4	4173	46cm	246,37	203,61
T2	4-6	4174	53cm	246,37	203,61
T3	6-8	4175	59cm	251,21	207,61
T4	8-13	1.4851	64cm	251,21	207,61
T5	13-14	1.2055	71cm	256,05	211,61
T6	+14	4177	76cm	256,05	211,61

Acabados

- haya
 - amarillo
 - azul lavanda
 - blanco
 - mandarina
-



Mesa auxiliar útil en cualquier espacio



Por su tamaño y diseño, las mesas auxiliares se convierten en un auténtico comodín, ya que se adaptan a las múltiples funciones de cada espacio.

MESA EUROPA 50 X 70 CM

Talla	Edad	Ref.	Altura	P.V.P. €	Sin I.V.A €
T00	1	1.2897	36cm	151,96	125,59
T0	2-3	1.2262	40cm	151,96	125,59
T1	3-4	1.2263	46cm	151,96	125,59
T2	4-6	1.2264	53cm	151,96	125,59
T3	6-8	1.2265	59cm	156,80	129,59
T4	8-13	1.3955	64cm	156,80	129,59
T5	13-14	1.2266	71cm	161,64	133,59
T6	+14	1.2267	76cm	161,64	133,59

Acabados

- haya
- amarillo
- azul lavanda
- blanco
- mandarina



MESA CUADRADA EUROPA 60 X 60 CM

Talla	Edad	Ref.	Altura	P.V.P. €	Sin I.V.A €
T00	1	1.1426	36cm	163,65	135,25
T0	2-3	1.0412	40cm	163,65	135,25
T1	3-4	3124	46cm	163,65	135,25
T2	4-6	3125	53cm	163,65	135,25
T3	6-8	3126	59cm	168,49	139,25
T4	8-13	1.4012	64cm	168,49	139,25
T5	13-14	1.2052	71cm	173,33	143,25
T6	+14	1.0375	76cm	173,33	143,25

Acabados

- haya
- amarillo
- azul lavanda
- blanco
- mandarina



Mobiliario versátil



SERIE EUROPA

CARACTERÍSTICAS

- Estructura y patas de madera de haya maciza y barnizada.
- Tablero de 19 mm de grosor, estratificado con laminado de alta presión de 0,7 mm en diferentes colores.
- Cantos de haya maciza, redondeados y barnizados.

NORMAS

- EN 1729-1
- EN 1729-2
- EN 438-2
- EN 71-3
- EN 11019-6

Aulas colaborativas



MESA RECTANGULAR EUROPA 120 X 60 CM

Talla	Edad	Ref.	Altura	P.V.P. €	Sin I.V.A €
T00	1	1.1427	36cm	218,53	180,60
T0	2-3	1.0366	40cm	218,53	180,60
T1	3-4	3130	46cm	218,53	180,60
T2	4-6	3131	53cm	218,53	180,60
T3	6-8	3132	59cm	223,37	184,60
T4	8-13	1.4850	64cm	223,37	184,60
T5	13-14	1.2054	71cm	228,21	188,60
T6	+14	1.0674	76cm	228,21	188,60

Acabados

- haya
 - amarillo
 - azul lavanda
 - blanco
 - mandarina
-
- 4-6

MESA TRIÁNGULO EUROPA 120 X 85 X 85 CM

Talla	Edad	Ref.	Altura	P.V.P. €	Sin I.V.A €
T00	1	1.1436	36cm	172,35	142,44
T0	2-3	1.0700	40cm	172,35	142,44
T1	3-4	1.0701	46cm	172,35	142,44
T2	4-6	1.0702	53cm	172,35	142,44
T3	6-8	1.0703	59cm	175,98	145,44
T4	8-13	1.4358	64cm	175,98	145,44
T5	13-14	1.4413	71cm	179,61	148,44
T6	+14	1.5299	76cm	179,61	148,44

Acabados

- blanco
 - mandarina
 - amarillo
 - azul lavanda
-
- 3-4

¡Combinaciones para todos los días!

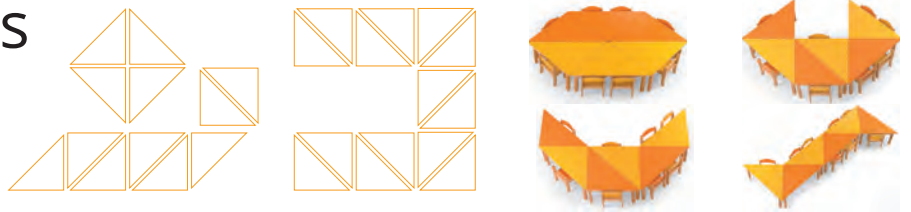



¡Versatilidad total!
Mesa en U



MESA EN U EUROPA 150 X 100 CM

Talla	Edad	Ref.	Altura	P.V.P. €	Sin I.V.A €
T00	1	1.1435	36cm	336,53	278,12
T0	2-3	1.0377	40cm	336,53	278,12
T1	3-4	4170	46cm	336,53	278,12
T2	4-6	4171	53cm	336,53	278,12
T3	6-8	4172	59cm	341,37	282,12
T4	8-13	1.4854	64cm	341,37	282,12
T5	13-14	1.2058	71cm	346,21	286,12
T6	+14	1.2059	76cm	346,21	286,12

Acabados

- haya
- mandarina
- blanco
- azul lavanda
- amarillo



5-6

Combinable con
mesa auxiliar

Recuerde, puede ampliar su mesa en U con la mesa 50 cm x 70 cm (ver página 97)



GRADAS

SILLAS

PUPTRES Y MESAS

MUEBLES BAJOS Y ARMARIOS

CUBETAS

BIBLIOTECA ESCOLAR

PERCHEROS

RECEPCIÓN Y ADMINISTRACIÓN

PIZARRAS Y ACCESORIOS





MUEBLES BAJOS Y ARMARIOS

MUEBLES PRÁCTICOS
CON / SIN CUBETAS
QUE PERMITEN TENERLO
TODO ORDENADO
Y A LA VISTA

MUEBLES BAJOS
Y ARMARIOS



CALIDAD MUEBLES



BASTIDOR / ESTRUCTURA METÁLICA DE REFUERZO



MÚLTIPLES FUNCIONES: CON RUEDAS



CON ZÓCALO



CON PIES



CON CUBETAS



TIRADOR EMPOTRADO



ESTANTES REGULABLES

ALTO **42 CM**

SERIE WHITE2



ALTO **75 CM**

SERIE WHITE2
SERIE ALFA
SERIE BASIC



ALTO **110 CM**

SERIE WHITE2
SERIE BASIC



ALTO **143 CM**

SERIE WHITE2
SERIE BASIC



ALTO **177 CM**

SERIE WHITE
SERIE BASIC



ALTO **210 CM**

SERIE WHITE
SERIE BASIC



TAQUILLAS



SERIE WHITE2

CARACTERÍSTICAS

- Realizados con paneles de melamina de 18 mm de grosor
- Acabados con cantos de PVC de 2mm de grosor
- Cuerpo blanco
- Estantes de color
- Modelo con ruedas equipado con bastidor de tubo de acero y 4 ruedas con freno de diam. 75 mm

White2

AÑOS GARANTÍA
7

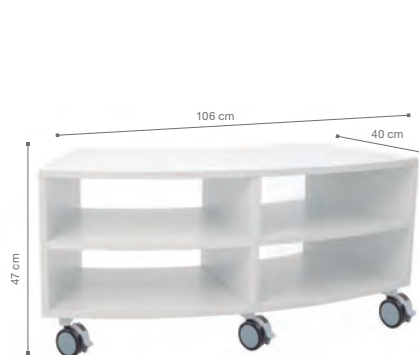

MUEBLE WHITE2 CURVO BAJO

Refuerzo metálico en su base para asegurar un correcto desplazamiento. Se suministra con 5 ruedas con freno.

Ref.	P.V.P. €	Sin I.V.A €
1.9761	288,11	238,11

Acabados

blanco haya



MUEBLE WHITE2 CURVO MEDIANO

Refuerzo metálico en su base para asegurar un correcto desplazamiento. Se suministra con 5 ruedas con freno.

Ref.	P.V.P. €	Sin I.V.A €
1.9760	306,88	253,62

Acabados

blanco haya



ARMARIO MEDIANO WHITE2 CURVO

Realizado con paneles de melamina, acabado en color blanco con cantos de pvc de 2 mm. Provisto de 2 estantes en su interior regulables en altura. Zócalo metálico con 4 ruedas con freno. Dividido verticalmente en 2 partes. Dos estantes fijos en altura por cada lado. Dimensiones: ancho 80 cm x profund. 40 cm.

Artículo	Ref.	Altura	P.V.P. €	Sin I.V.A €
Con ruedas	3.0886	110cm	396,82	327,95
Con pies	3.0887	103cm	343,58	283,95

Acabados

blanco haya



Nuevo pie para nivelar



CARACTERÍSTICAS

- Realizado con paneles de melamina.
- Acabado en color blanco con cantos de pvc de 2 mm.
- Zócalo metálico con 4 ruedas con freno.
- Con 11 guías en cada uno de ellos para colocar cubetas.
- Dimensiones: ancho 102 cm x prof 40 cm



NEW

ARMARIO MEDIANO WHITE2 CON 22 CUBETAS

Artículo	Ref.	Altura	P.V.P. €	Sin I.V.A €
Con ruedas	3.0895	110cm	452,03	373,58
Con pies	3.0899	103cm	413,05	341,36

Color cubetas

- gris azul



NEW

ARMARIO MEDIANO WHITE2 CON PUERTAS Y CON 22 CUBETAS

Artículo	Ref.	Altura	P.V.P. €	Sin I.V.A €
Con ruedas	3.0896	110cm	514,93	425,56
Con pies	3.0900	103cm	475,94	393,34

Color cubetas

- gris azul



NEW

ARMARIO MEDIANO WHITE2 CON 33 CUBETAS

Artículo	Ref.	Altura	P.V.P. €	Sin I.V.A €
Con ruedas	3.0889	110cm	519,35	429,22
Con pies	3.0891	103cm	480,37	397,00

Color cubetas

- gris azul

ARMARIO MEDIANO WHITE2 SIN CUBETAS

Artículo	Ref.	Altura	P.V.P. €	Sin I.V.A €
Con ruedas	3.0893	110cm	363,98	300,81
Con pies	3.0897	103cm	324,23	267,96

ARMARIO MEDIANO WHITE2 SIN CUBETAS

Artículo	Ref.	Altura	P.V.P. €	Sin I.V.A €
Con ruedas	3.0894	110cm	428,09	353,79
Con pies	3.0898	103cm	388,34	320,94

ARMARIO MEDIANO WHITE2 SIN CUBETAS

Artículo	Ref.	Altura	P.V.P. €	Sin I.V.A €
Con ruedas	3.0888	110cm	384,21	317,53
Con pies	3.0892	103cm	344,47	284,69

SERIE WHITE2

CARACTERÍSTICAS

- Realizados con paneles de melamina de 18 mm de grosor
- Acabados con cantos de PVC de 2mm de grosor
- Cuerpo blanco
- Estantes de color
- Modelo con ruedas equipado con bastidor de tubo de acero y 4 ruedas con freno de diam. 75 mm

White2

AÑOS GARANTÍA

7



Nuevo pie para nivelar



NEW



NEW



NEW

ARMARIO MEDIANO WHITE2 CON PUERTA ENTERA, CERRADURA Y 2 ESTANTES

Artículo	Ref.	Altura	P.V.P. €	Sin I.V.A €
Con ruedas	3.0882	110cm	374,57	309,56
Con pies	3.0883	103cm	343,57	283,94

Acabados estantes

blanco

ARMARIO MEDIANO WHITE2 Y 2 ESTANTES

Artículo	Ref.	Altura	P.V.P. €	Sin I.V.A €
Con ruedas	3.0880	110cm	253,59	209,58
Con pies	3.0879	103cm	221,37	182,95

Acabados estantes

blanco

ARMARIO MEDIANO WHITE2 Y 6 CASILLAS

Artículo	Ref.	Altura	P.V.P. €	Sin I.V.A €
Con ruedas	3.0884	110cm	321,48	265,69
Con pies	3.0885	103cm	287,35	237,48

Acabados estantes

blanco

GRADAS

SILLAS

PUPTRES Y MESAS

MUEBLES BAJOS Y ARMARIOS

CUBETAS

BIBLIOTECA ESCOLAR

PERCHEROS

RECEPCIÓN Y ADMINISTRACIÓN

PIZARRAS Y ACCESORIOS

SERIE WHITE2

CARACTERÍSTICAS

- Realizados con paneles de melamina de 18 mm de grosor
- Acabados con cantos de PVC de 2mm de grosor
- Cuerpo blanco
- Estantes de color
- Modelo con ruedas equipado con bastidor de tubo de acero y 4 ruedas con freno de diam. 75 mm

White2

AÑOS GARANTÍA
7

@
➔ Más colores de puertas en nuestra web www.hermex.es



Altura con zócalo 75cm,
* Altura con ruedas y pies 80cm.

Ref. 1.8704 ver mueble bajo con ruedas

MUEBLE WHITE2 CON 1 ESTANTE Y PUERTAS BLANCAS

Estante regulable en altura.

	Artículo	Ref.	P.V.P. €	Sin I.V.A €
Sin cerradura	Con zócalo	1.6808	222,83	184,16
Con cerradura	Con zócalo	1.6811	237,73	196,47
Sin cerradura	Con ruedas *	1.6809	260,95	215,66
Con cerradura	Con ruedas *	1.6812	272,63	225,31
Sin cerradura	Con pies *	3.0905	228,84	189,12
Con cerradura	Con pies *	3.0906	240,46	198,73

Acabados estantes

blanco



MUEBLE WHITE2 CON 1 ESTANTE

Estante regulable en altura.

Artículo	Ref.	Altura	P.V.P. €	Sin I.V.A €
Con zócalo	1.8992	42cm	152,75	126,24
Con pies *	3.0969	47cm	155,06	128,15
Con ruedas *	1.8704	42cm	187,76	155,17

Acabados estantes

blanco mandarina verde kiwi
 amarillo rojo azul soft



MUEBLE WHITE2 CON 2 ESTANTES

Estantes regulables en altura.

Artículo	Ref.	Altura	P.V.P. €	Sin I.V.A €
Con zócalo	1.6994	75cm	167,89	138,75
Con pies *	3.0870	72cm	176,49	145,86
Con ruedas *	1.6995	80cm	207,03	171,10

Acabados estantes

blanco mandarina verde kiwi
 amarillo rojo azul soft

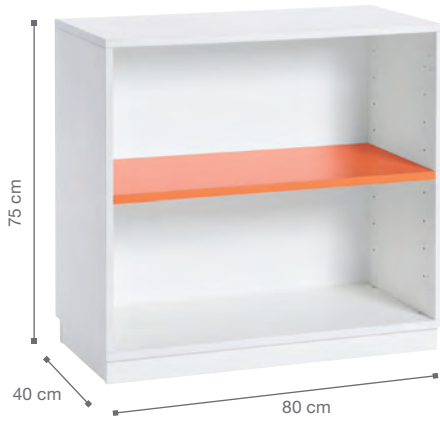

MUEBLE WHITE2 CON 1 ESTANTE

Estante regulable en altura.

Artículo	Ref.	Altura	P.V.P. €	Sin I.V.A €
Con zócalo	1.6805	75cm	151,00	124,79
Con pies *	3.0860	72cm	159,25	131,61
Con ruedas *	1.6806	80cm	190,80	157,69

Acabados estantes

- blanco
- mandarina
- verde
- kiwi
- amarillo
- rojo
- azul soft



MUEBLE 6 CASILLAS WHITE2

6 casillas de 37 x 21 cm

Artículo	Ref.	Altura	P.V.P. €	Sin I.V.A €
Con zócalo	1.8734	75cm	204,95	169,38
Con pies *	3.0876	72cm	212,67	175,76
Con ruedas *	1.8737	80cm	245,64	203,01

Acabados estantes

- blanco
- mandarina
- kiwi
- amarillo
- azul soft



MUEBLE 4 CASILLAS WHITE2

4 casillas de 37 x 32 cm.

Artículo	Ref.	Altura	P.V.P. €	Sin I.V.A €
Con zócalo	1.8733	75cm	182,12	150,51
Con pies *	3.0874	72cm	174,42	144,15
Con ruedas *	1.8736	80cm	225,35	186,24

Acabados estantes

- blanco
- mandarina
- verde
- kiwi
- amarillo
- rojo
- azul soft



MUEBLE 18 CASILLAS WHITE2

18 casillas de 24 x 9,5 cm.

Artículo	Ref.	Altura	P.V.P. €	Sin I.V.A €
Con zócalo	1.8735	75cm	274,46	226,83
Con pies *	3.0877	72cm	283,33	234,50
Con ruedas *	1.8738	80cm	315,06	260,38

Acabados estantes

- blanco

MUEBLE CON 16 CUBETAS WHITE2

Con ruedas. Cubetas color gris

Artículo	Ref.	Altura	P.V.P. €	Sin I.V.A €
Con ruedas *	1.8971	80cm	291,50	240,91

Acabados cubetas

- gris
- azul

SERIE WHITE2 MUEBLES BAJOS Y ARMARIOS

Descúbrelos
de la página
103 a la 111



SERIE WHITE2 ARMARIOS

CARACTERÍSTICAS

- Realizados con paneles de melamina de 18 mm de grosor
- Acabados con cantos de PVC de 2mm de grosor
- Cuerpo blanco
- Estantes de color
- Modelo con ruedas equipado con bastidor de tubo de acero y 4 ruedas con freno de diam. 75 mm

White2

AÑOS GARANTÍA
7



ARMARIO MEDIANO 2 ESTANTES

Con zócalo.

Ref.	P.V.P. €	Sin I.V.A €
3.0127	246,22	203,49

Acabados estantes

- blanco
- mandarina
- verde
- azul soft
- amarillo
- rojo
- verde kiwi



ARMARIO MEDIANO CON PUERTAS

Un espacio abierto de 35 cm x 80 cm x 40 cm en su parte superior. Con zócalo.

Ref.	P.V.P. €	Sin I.V.A €
3.0129	318,53	263,25

Acabados estantes

- blanco
- mandarina
- verde
- azul soft
- amarillo
- rojo
- verde kiwi



ARMARIO WHITE2 3 ESTANTES

2 estantes móviles.

Artículo	Ref.	P.V.P. €	Sin I.V.A €
Con zócalo	1.6814	223,12	184,40
Con pies *	3.0910	241,09	199,25

Acabados estantes

- blanco
- mandarina
- verde
- azul soft
- amarillo
- rojo



Tirador empotrado

* Altura con pies 140cm.

@ Más colores de puertas en nuestra web www.hermex.es



ARMARIO WHITE2 CON 3 ESTANTES Y PUERTAS

Artículo	Ref.	P.V.P. €	Sin I.V.A €
Sin cerradura Con zócalo	1.6816	312,34	258,13
Sin cerradura Con pies *	3.0921	332,52	274,81
Con cerradura Con zócalo	1.6818	322,72	266,71
Con cerradura Con pies *	3.0922	344,15	284,42

Acabados estantes

- blanco
- mandarina
- verde
- kiwi
- amarillo
- rojo
- azul soft

SERIE WHITE

MUEBLES BAJOS CON CUBETAS

CARACTERÍSTICAS

- Realizados con paneles de melamina de color blanco
- Cantos de pvc del mismo color
- Parte superior redondeado en sus extremos
- Equipado con 4 ruedas con freno
- Equipado con bastidor de tubo de acero
- Dimensiones: ancho 36 cm., alto. 74 cm., profund. 45 cm.
- Cubetas modelo Arco Iris

NORMAS

UNE 11016-89 EN 56843-01
EN 1727-98 EN 53433-2

White

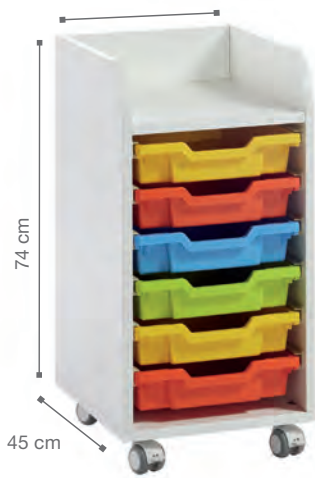

MUEBLE WHITE N°1
Provisto de 6 cubetas pequeñas.

Artículo	Ref.	P.V.P. €	Sin I.V.A €
Sin cubetas	1.4747	178,57	147,58
Con cubetas	1.4420	227,92	188,36



MUEBLE WHITE N°3
Provisto de 3 cubetas medianas.

Artículo	Ref.	P.V.P. €	Sin I.V.A €
Sin cubetas	1.4747	178,57	147,58
Con cubetas	1.4421	213,82	176,71



MUEBLE WHITE N°2
Provisto de cubetas medianas y 2 cubetas pequeñas Delta.

Artículo	Ref.	P.V.P. €	Sin I.V.A €
Sin cubetas	1.4747	178,57	147,58
Con cubetas	1.4422	218,53	180,60

7 colores

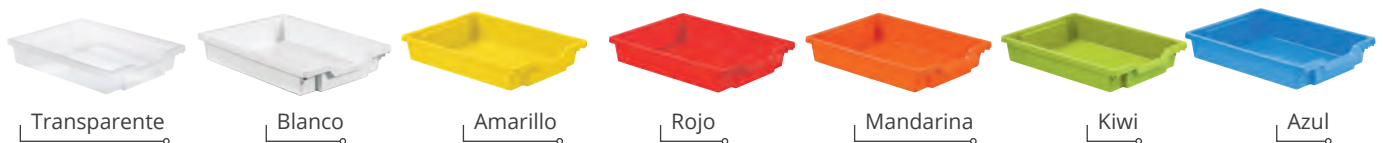

¡Máxima Comodidad!

Cambia la distribución de las cubetas de tu mueble en cualquier momento, sin necesidad de añadir guías.

Haz tu propia combinación y distribución con los distintos tamaños de cubetas en cualquier momento según sus necesidades. Ver cubetas página 148.



Muebles White de 1, 2, 3, ó 4 columnas

Muebles con ruedas para Aulas dinámicas.

AÑOS GARANTÍA
7



35 cm

MUEBLE WHITE 1 COLUMNA

1 columna de cubetas. Máximo 9 cubetas pequeñas.

Artículo	Ref.	P.V.P. €	Sin I.V.A €
Sin cubetas	1.6194	199,61	164,97
Con cubetas*	1.6198	265,16	219,14

*cubetas según modelos foto.



68 cm

MUEBLE WHITE 2 COLUMNAS

2 columnas de cubetas. Máximo 18 cubetas pequeñas.

Artículo	Ref.	P.V.P. €	Sin I.V.A €
Sin cubetas	1.6195	291,68	241,06
Con cubetas*	1.6199	433,25	358,06

*cubetas según modelos foto.



106 cm

MUEBLE WHITE 3 COLUMNAS

3 columnas de cubetas. Máximo 27 cubetas pequeñas.

Artículo	Ref.	P.V.P. €	Sin I.V.A €
Sin cubetas	1.6196	404,27	334,11
Con cubetas*	1.6200	606,33	501,10

*cubetas según modelos foto.



135 cm

MUEBLE WHITE 4 COLUMNAS

4 columnas de cubetas. Máximo 36 cubetas pequeñas.

Artículo	Ref.	P.V.P. €	Sin I.V.A €
Sin cubetas	1.6197	450,73	372,50
Con cubetas*	1.6201	740,98	612,38

*cubetas según modelos foto.

¡Para satisfacer todas las necesidades!

Equipados con 4 ruedas con freno y estructura metálica de refuerzo



MUEBLES BAJOS CON CUBETAS



SERIE ALFA

CARACTERÍSTICAS

- Realizados con paneles de melamina de 19 mm de grosor, color haya
- Cantos de pvc del mismo color
- Acabados con cantos de PVC de 2 mm de grosor
- Equipado con bastidor de tubo de acero
- Equipado con 4 ruedas con freno

AÑOS GARANTÍA
7

Ver cubetas página 148



MUEBLE ALFA Nº 3 CON 1 PUERTA

Realizado con paneles de melamina. Acabado color haya y con cantos de PVC. Equipado con 4 ruedas con freno. Máximo 16 cubetas pequeñas no incluidas.

Con estantes - Sin puerta

Artículo	Ref.	P.V.P. €	Sin I.V.A €
Sin cubetas	1.8765	400,39	330,90
Con cubetas*	1.8766	510,20	421,65

Con puerta

Artículo	Ref.	P.V.P. €	Sin I.V.A €
Sin cubetas	1.1714	452,88	374,28
Con cubetas*	1.2042	548,76	453,52

*cubetas según modelos foto.

Acabados puertas

- haya
- mandarina
- blanco
- azul soft
- amarillo



Sistema openrail

Sistema versátil de guías que le permite variar la composición y distribución de tamaños de cubetas según usted necesite.

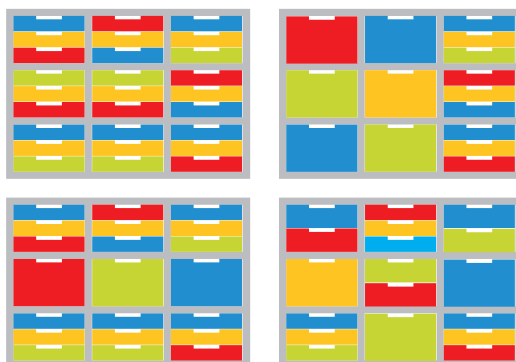

SERIE KAPPA

¡Todo ordenado con los Muebles con Cubetas!

Equipados con 4 ruedas
con freno y estructura
metálica de refuerzo



¡Un color
para cada
asignatura!



Haz tu propia combinación

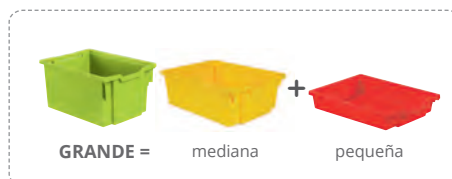

Ver cubetas en pág. 148

Portes pagados a partir de 50€

SERIE KAPPA

CARACTERÍSTICAS

- Realizados con paneles de melamina de 19 mm de grosor, color haya
- Cantos de pvc del mismo color
- Acabados con cantos de PVC de 2 mm de grosor
- Equipado con bastidor de tubo de acero
- Equipado con 4 ruedas con freno

AÑOS GARANTÍA
7

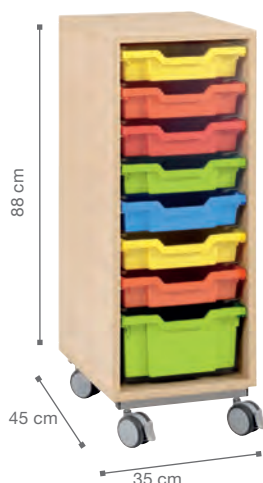

MUEBLE KAPPA 1 COLUMNA

1 columna de cubetas. Máximo 9 cubetas pequeñas. Equipado con 4 ruedas con freno y estructura metálica de refuerzo.

Artículo	Ref.	P.V.P. €	Sin I.V.A €
Sin cubetas	1.6321	210,09	173,63
Con cubetas*	1.6311	268,91	222,24

*cubetas según modelos foto.



MUEBLE KAPPA 2 COLUMNAS

2 columnas de cubetas. Máximo 18 cubetas pequeñas.

Artículo	Ref.	P.V.P. €	Sin I.V.A €
Sin cubetas	1.6322	299,95	247,89
Con cubetas*	1.6302	432,93	357,79

*cubetas según modelos foto.



MUEBLE KAPPA 3 COLUMNAS

3 columnas de cubetas. Máximo 27 cubetas pequeñas.

Artículo	Ref.	P.V.P. €	Sin I.V.A €
Sin cubetas	1.6323	422,69	349,33
Con cubetas*	1.6303	638,00	527,27

*cubetas según modelos foto.

¡Elije tu combinación de cubetas! ver en página 148



MUEBLE KAPPA 4 COLUMNAS ALTO

4 columnas de cubetas. Máximo 36 cubetas pequeñas. Dim. alto 88 x prof. 45 x ancho 135 cm.

Artículo	Ref.	P.V.P. €	Sin I.V.A €
Sin cubetas	1.6324	466,82	385,80
Con cubetas*	1.6304	759,23	627,46

*cubetas según modelos foto.

SERIE GAMMA

MUEBLES BAJOS CON CUBETAS

CARACTERÍSTICAS

- Realizados con paneles de melamina de 19mm de grosor color haya
- Acabados con cantos de PVC de 2 mm de grosor
- Equipados con guías
- Cubetas transparentes
- Acabado con zócalo de madera

AÑOS GARANTÍA

7

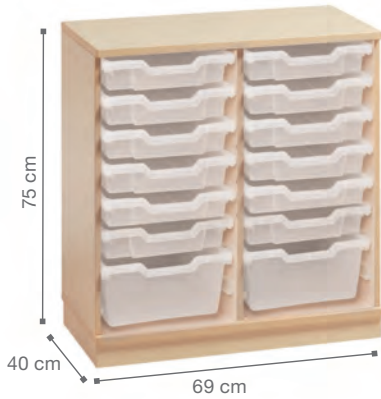

MUEBLE GAMMA N° 2
Máximo 16 cubetas pequeñas.

Artículo	Ref.	P.V.P. €	Sin I.V.A €
Sin cubetas	1.6329	256,44	211,93
Con cubetas*	1.6319	360,51	297,94

*cubetas según modelos foto.

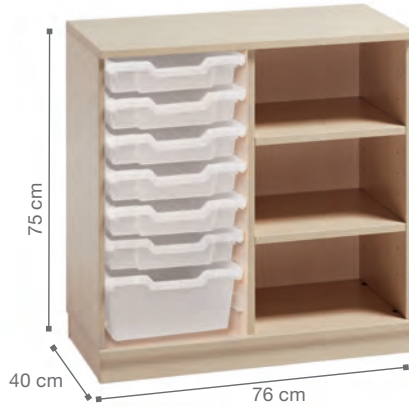

MUEBLE GAMMA N° 11
Equipado con 2 estantes. Máximo 8 cubetas pequeñas.

Artículo	Ref.	P.V.P. €	Sin I.V.A €
Sin cubetas	1.6327	228,41	188,77
Con cubetas*	1.6317	278,29	229,99

*cubetas según modelos foto.

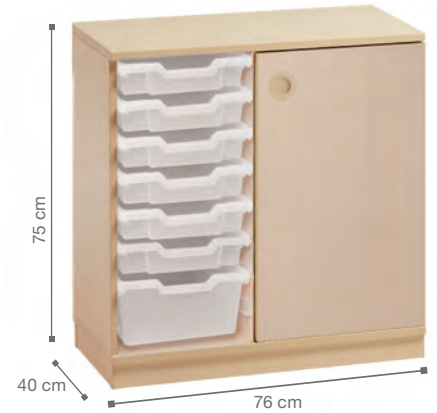

MUEBLE GAMMA N° 12
Equipado con 1 puerta y 2 estantes en el interior. Máximo 8 cubetas pequeñas.

Artículo	Ref.	P.V.P. €	Sin I.V.A €
Sin cubetas	1.6328	271,17	224,11
Con cubetas	1.6318	292,00	241,32

*cubetas según modelos foto.

Acabados puertas

- haya
- amarillo
- azul lavanda
- blanco
- mandarina



¡No olvides pedir tus cubetas Delta!

Haz tus propias combinaciones de tamaños y colores.
Ver toda la gama de cubetas en pág. 148



MUEBLES CURVOS

CARACTERÍSTICAS

- Realizados con paneles de melamina de 19 mm de grosor, color haya
- Acabados con cantos de PVC de 2 mm de grosor
- Con 5 ruedas con freno
- Equipados con bastidor de tubo de acero

NORMAS

UNE 11016-89
EN 1727-98
EN 56843-01
EN 53433-2

AÑOS GARANTÍA
7



MUEBLE CURVO PEQUEÑO

Dimensiones: Arco Exterior 100 cm, 40 cm de ancho y 47 cm de altura.

Ref.	P.V.P. €	Sin I.V.A €
1.9761	288,11	238,11

Acabados

blanco haya



Aulas dinámicas

Muebles con ruedas para transformar su aula según las necesidades del momento

RESISTENCIA A TODA PRUEBA.
Estructura metálica que evita el abombamiento del último estante.



MUEBLE BASE ABIERTO 2 CARAS

Abierto por las dos caras. Con ruedas.
Dimensiones: 80x40x80cm.

Ref.	P.V.P. €	Sin I.V.A €
1.9951	219,36	181,29

Acabados

blanco haya

Permiten crear zonas de reunión y de lectura distendida



Perfecto para Aulas Colaborativas



MUEBLE CURVO MEDIANO

Dimensiones arco exterior 106cm, Profundidad 40 cm, Altura 80 cm.

Ref.	P.V.P. €	Sin I.V.A €
1.9760	306,88	253,62

Acabados

blanco haya

Muebles Curvos y Gradass CREA

Los movemos según la actividad del día

CARACTERÍSTICAS

- Paneles de melamina de 19 mm.
- Acabado con cantos de PVC de 2 mm.
- Equipada con 6 ruedas con freno de ø 75 mm.
- Para uso interior.
- Soporta un peso de 300 kg.



GRADA ESCOLAR CREA

Ref.		P.V.P. €	Sin I.V.A €
3.0300	sin cubetas	282,09	233,13
3.0374	con 2 cubetas	410,83	339,53

Acabados

- haya



Combina la grada CREA con los muebles curvos y puffs.



PUFS

Puf para muebles curvos.
¡Permite múltiples combinaciones!

Pufs y asientos



PUF CURVO 134CM X 40CM X 40CM

Ref.	P.V.P. €	Sin I.V.A €
63521	360,27	297,74

Acabados aspecto tejido

● gris ● verde



PUF CURVO 1/6 95CM X 40CM X 40CM

Ref.	P.V.P. €	Sin I.V.A €
66986	231,42	191,26

Acabados aspecto tejido

● gris ● verde



PUF RECTANGULAR 100CM X 40CM X 40CM

Ref.	P.V.P. €	Sin I.V.A €
66987	187,66	155,09

Acabados aspecto tejido

● gris ● verde



PUF CON RUEDAS 50CM X 50CM X 43,5CM

Ref.	P.V.P. €	Sin I.V.A €
58527	202,35	167,33

Acabados aspecto tejido

● gris ● verde

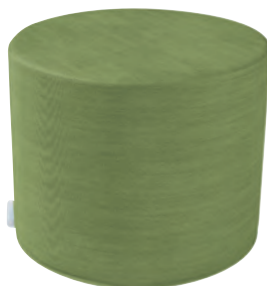

PUF REDONDO Ø50CM X 40CM

Ref.	P.V.P. €	Sin I.V.A €
56462	123,75	102,27

Acabados aspecto tejido

● gris ● verde

Acabados lisos



PUF CUADRADO 55CM X 51CM X 40CM

Ref.	P.V.P. €	Sin I.V.A €
56463	127,96	105,75

Acabados aspecto tejido

● gris ● verde



MUEBLES BAJOS

¡Tu eliges!
Con color o
natural Haya

Todo un mundo de soluciones
para tus aulas



MUEBLES BAJOS

CARACTERÍSTICAS

- Realizados con paneles de melamina de 19 mm de grosor, color haya
- Acabados de haya con cantos de PVC de 2 mm de grosor
- Estantes interiores de acabado haya o colores
- Modelos con ruedas equipados con bastidor de tubo de acero y 4 ruedas con freno de diam. 75 mm
- altura con zócalo : 75cm
- Altura con ruedas : 80cm

NORMAS

- UNE 11016-89
- EN 1727-98
- EN 56843-01
- EN 53433-2

7 AÑOS GARANTÍA

Acabados estantes y puertas



Puertas con cierre relajizado

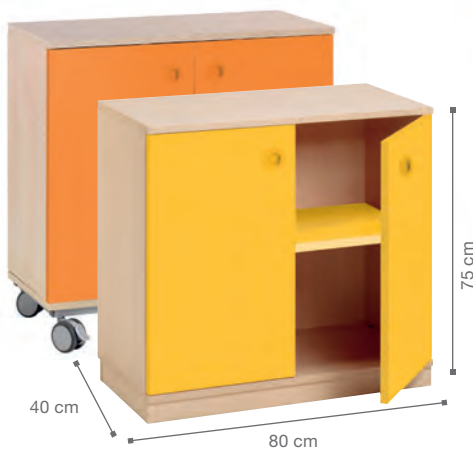

MUEBLE CON PUERTAS 1 ESTANTE
Un estante en su interior regulable en altura.
Sin cerradura

Artículo	Ref.	P.V.P. €	Sin I.V.A €
Con zócalo	1.3047	230,83	190,77
Con ruedas	1.3063	284,34	234,99

Con cerradura

Artículo	Ref.	P.V.P. €	Sin I.V.A €
Con zócalo	1.3095	245,47	202,87
Con ruedas	1.3065	299,98	247,92



MUEBLE CON PUERTAS 2 ESTANTES
2 estantes en su interior regulables en altura.
Sin cerradura

Artículo	Ref.	P.V.P. €	Sin I.V.A €
Con zócalo	1.3050	248,81	205,63
Con ruedas	1.3049	284,97	235,51

Con cerradura

Artículo	Ref.	P.V.P. €	Sin I.V.A €
Con zócalo	1.3094	263,47	217,74
Con ruedas	1.3064	318,85	263,51

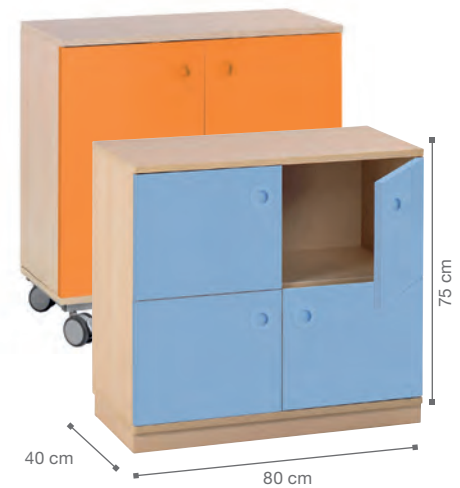

MUEBLE 4 PUERTAS 4 CASILLAS DE 37 X 32 CM
Sin cerradura

Artículo	Ref.	P.V.P. €	Sin I.V.A €
Con zócalo	1.1579	317,47	262,37
Con ruedas	1.1582	349,61	288,93

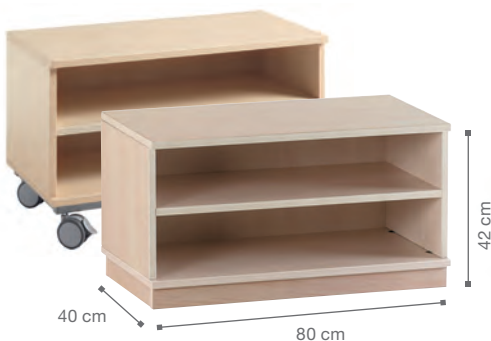

MUEBLE PEQUEÑO SIN PUERTAS

Artículo	Ref.	P.V.P. €	Sin I.V.A €
Con zócalo	1.3053	152,79	126,27
Con ruedas	1.9998	191,77	158,49

Acabados estantes

- haya
- amarillo
- verde kiwi
- blanco
- mandarina
- azul soft



MUEBLE PEQUEÑO CON PUERTAS

Artículo	Ref.	P.V.P. €	Sin I.V.A €
Con zócalo	1.3096	199,03	164,49
Con ruedas	3.0294	247,93	204,90

Acabados puertas

- haya
- amarillo
- verde kiwi
- blanco
- mandarina
- azul soft



MUEBLE BASE PEQUEÑO CON TRES CUBETAS MEDIANAS
Cubetas medianas incluidas.

Ref.	P.V.P. €	Sin I.V.A €
1.6804	263,88	218,08

Acabados cubetas

- haya
- blanco

MUEBLES BAJOS

CARACTERÍSTICAS

- Realizados con paneles de melamina de 19 mm de grosor, color haya
- Acabados de haya con cantos de PVC de 2 mm de grosor
- Estantes interiores de acabado haya o colores
- Modelos con ruedas equipados con bastidor de tubo de acero y 4 ruedas con freno de diam. 75 mm
- Altura con zócalo : 75cm
- Altura con ruedas : 80cm

NORMAS

- UNE 11016-89
- EN 1727-98
- EN 56843-01
- EN 53433-2

AÑOS GARANTÍA
7

Acabados estantes



MUEBLE COMBI 1 ESTANTE

Un estante en su interior regulable en altura.

Ref.	P.V.P. €	Sin I.V.A €
1.3030 Con ruedas	192,34	158,96
1.3055 Con zócalo	156,17	129,07

MUEBLE COMBI 2 ESTANTES

Dos estantes en su interior intercambiables en altura.

Ref.	P.V.P. €	Sin I.V.A €
1.3031 Con ruedas	210,31	173,81
1.3054 Con zócalo	174,16	143,93

MUEBLE COMBI 4 CASILLAS DE 37 X 32 CM

Ref.	P.V.P. €	Sin I.V.A €
1.3032 Con ruedas	227,87	188,32
1.3057 Con zócalo	188,87	156,09

Se pueden colocar las cubetas medianas de madera de la página 149



MUEBLE 6 CASILLAS VERTICALES DE 24 X 32 CM

Ref.	P.V.P. €	Sin I.V.A €
1.3033 Con ruedas	249,54	206,23
1.3060 Con zócalo	210,54	174,00

Color de las cubetas a elegir



Equipado con ruedas

MUEBLE CON CUBETAS MÓVILES

1 estante y dos cubetas con ruedas. Realizado con paneles de melamina. 1 estante regulable en altura. 2 cubetas maxi incluidas.

Ref.	P.V.P. €	Sin I.V.A €
8303	307,19	253,88

Acabados cubetas

- haya
- amarillo
- azul
- blanco
- mandarina

¡Muebles para ordenar las fichas DIN A4!



MUEBLE BASE 18 CASILLAS DE 24 X 9,5 CM

Ref.		P.V.P. €	Sin I.V.A €
1.3062	Con zócalo	280,04	231,44
1.3040	Con ruedas	319,04	263,67

Acabados estantes

- haya
- amarillo
- verde kiwi
- blanco
- mandarina
- azul soft



MUEBLE 24 CASILLAS DE 24 X 6,5 CM

Ref.		P.V.P. €	Sin I.V.A €
1.4147	Con zócalo	335,06	276,91

Acabados estantes

- haya



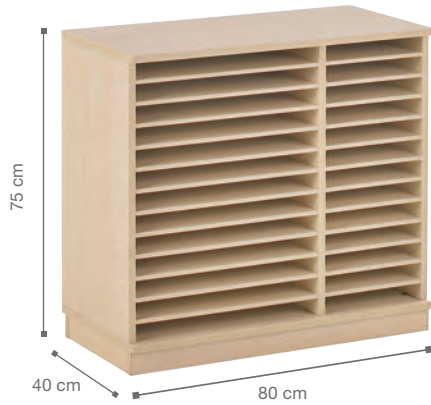

MUEBLE PARA HOJAS DIN A-3, DIN A-4

Para 13 fichas de cada tamaño.

Ref.	P.V.P. €	Sin I.V.A €
1.1578 Con zócalo	331,02	273,57

Acabados

● haya



MUEBLE PARA CARTULINAS

13 estantes para cartulinas

Artículo	Ref.	P.V.P. €	Sin I.V.A €
Sin puertas	1.0390	404,18	334,03
Con puertas	1.1418	494,59	408,75
Con cerradura	1.2067	509,47	421,05

Acabados puertas

- haya
- mandarina
- blanco
- verde kiwi
- amarillo
- azul soft

MUEBLE PARA HOJAS DIN A-3

En su izquierda clasificador de 13 fichas tamaño A3. En la derecha 2 estantes regulables en altura. Se le pueden acoplar las cubetas medianas. Cubetas no incluidas en el precio. Ver cubetas en pagina 149.

Ref.	P.V.P. €	Sin I.V.A €
8304 Con zócalo	302,38	249,90
1.1588 Con ruedas	314,06	259,55

Acabados

● haya

Espejo



Pizarra



PANEL ESPEJO PARA LA PARTE POSTERIOR DE LOS MUEBLES BASE

Para los muebles bajos de la serie Basic y Combi con y sin ruedas. Fabricado en plexiglás irrompible sobre una base de melamina.

Ref.	P.V.P. €	Sin I.V.A €
1.1594	66,09	54,62

PANEL PIZARRA PARA LA PARTE POSTERIOR DE LOS MUEBLES BASE

Para los muebles bajos de la serie Basic y Combi con y sin ruedas. Fabricado con pintura de pizarra de color verde.

Ref.	P.V.P. €	Sin I.V.A €
1.1805	61,50	50,83

Sistema de imán para puertas de armarios.

Seguridad probada

(mandoor)

Una opción segura para todos nuestros muebles bajos y armarios con puertas

CERRADURA EN LA PUERTA

1 cerradura IMAN-DOOR. Se suministra montado en la puerta.

Ref.	P.V.P. €	Sin I.V.A €
1.1455	55,42	45,80

BOTÓN DESBLOQUEO

Ref.	P.V.P. €	Sin I.V.A €
1.1453	58,44	48,30



SERIE BASIC

MUEBLES

BAJOS ZAPATEROS

CARACTERÍSTICAS

- Realizados con paneles de melamina de 19 mm de grosor, color haya
- Acabados de haya con cantos de PVC de 2 mm de grosor
- Equipados con pies

NORMAS

UNE 11016-89
EN 1727-98
EN 56843-01
EN 53433-2

basic

AÑOS GARANTÍA
7



MUEBLE ZAPATERO 15 CASILLAS

15 casillas de 14 x 18 cm.

Ref.	P.V.P. €	Sin I.V.A €
1.4150	346,37	286,26

Acabados

● haya



MUEBLE ZAPATERO HORIZONTAL 30 CASILLAS

30 casillas de 14 x 18 cm.

Ref.	P.V.P. €	Sin I.V.A €
8306	476,41	393,73

Acabados

● haya



GRADAS

SILLAS

PUPTRES Y MESAS

MUEBLES BAJOS
Y ARMARIOS

CUBETAS

BIBLIOTECA
ESCOLAR

PERCHEROS

RECEPCIÓN
Y ADMINISTRACIÓN

PIZARRAS
Y ACCESORIOS

MUEBLES BAJOS

Creamos entornos
potenciadores del
aprendizaje

ENTORNOS MONTESSORI





MUEBLE ALTO MONTESSORI 6 CASILLAS

Con 6 compartimentos accesible por ambos lados del muebles. Dimensiones: 120 cm x 40 cm x 82,5 cm.

Ref.	P.V.P. €	Sin I.V.A €
1.8863	235,50	194,63



MUEBLE ALTO MONTESSORI 2 CASILLAS Y ESTANTE

Mueble abierto fabricado con paneles de melamina de color haya de 19 mm con cantos de PVC de 2 mm. Compuesto por 3 compartimentos, en la parte inferior del mueble y estante fijo sobre de ellas. Accesible por ambos lados del mueble. Dimensiones: 120 cm x 40 cm x 82,5 cm

Ref.	P.V.P. €	Sin I.V.A €
1.9940	217,87	180,06



MUEBLE CON 2 CUBETAS MÓVILES

Provisto de 2 estantes, uno de ellos regulable en altura y 2 cubetas maxi con ruedas. Dimensiones: ancho 80 cm, alto 70 cm, profundidad. 40 cm.

Ref.	P.V.P. €	Sin I.V.A €
8303	307,19	253,88

Sillas en  pág. 20 y pupitres en pág. 97



¡Crea espacios cálidos favorecedores del aprendizaje!



MUEBLE MONTESSORI EXPOSITOR PARA CESTAS
Realizado con paneles de melamina de 19 mm de grosor de color haya. Acabado en haya con cantos de PVC de 2 mm de grosor. Accesible por ambos lados. 2 niveles de exposición. Dim. ancho 80 cm x profundidad 40 cm x altura: 80 cm.

Ref.		P.V.P. €	Sin I.V.A €
3.0872	Sin ruedas	181,03	149,61
3.0873	Con ruedas	193,31	159,76

Complétalo con nuestras cestas polyratán:

Ref.		P.V.P. €	Sin I.V.A €
3.0692	32,5 x 17,5 x 10 cm	27,72	22,91
3.0693	32,5 x 26,5 x 10 cm	33,88	28,00



LIBRERÍA 4 ESTANTES MONTESSORI
4 alturas para libros con una distancia de 33 cm entre ellos. Barra sujeta libros de diam 18 mm de madera de pino. Dimensiones: 125 cm x 60 cm x 7 cm .

Ref.	P.V.P. €	Sin I.V.A €
1.9955	110,00	90,91

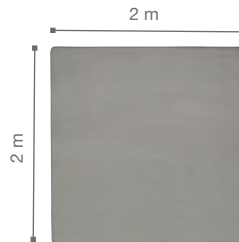

NEW

ALFOMBRA

De POLIAMIDA 2100 g/m² cosido con el dorso de tejido sintético y fuerte. Uso especial y lavados intensivos. Antibolav. Dimensiones: largo 200 cm - ancho 200 cm - grosor 0,6 cm. Garantía 2 años.

Ref.	P.V.P. €	Sin I.V.A €
51275	398,36	329,22



BIBLIOTECA MONTESSORI EXPOSITOR DE LIBROS GRANDE

Ref.	P.V.P. €	Sin I.V.A €
3.0699	230,82	190,76



BIBLIOTECA MONTESSORI EXPOSITOR DE LIBROS MEDIANO

Ref.	P.V.P. €	Sin I.V.A €
3.0660	172,35	142,44



BIBLIOTECA MONTESSORI EXPOSITOR DE LIBROS PEQUEÑO

Ref.	P.V.P. €	Sin I.V.A €
3.0700	121,99	100,82

Muebles para Aulas Montessori

¡Cada cosa en su lugar!



ESTANTERÍA TRIÁNGULO DE MADERA

Estantería fabricada en contrachapado de abedul, terminada con un acabado de aceites naturales para protegerla. Compuesta por 5 estantes dispuesto en forma triangular. Dimensiones: 75 x 35 x 98 cm.

Ref.	P.V.P. €	Sin I.V.A €
1.6616	371,89	307,35



MUEBLE BAJO MONTESSORI EXPOSITOR

Realizado con paneles de melamina de 19 mm de grosor de color haya. acabado en haya con cantos de PVC de 2mm de grosor. Dos niveles primero a 40 cm y el superior a 62 cm. Dimensiones: 120 x 40 x 62 cm.

Ref.	P.V.P. €	Sin I.V.A €
1.6825	254,58	210,40

GRADAS

SILLAS

PUPITRES Y MESAS

MUEBLES BAJOS Y ARMARIOS

CUBETAS

BIBLIOTECA ESCOLAR

PERCHEROS

RECEPCIÓN Y ADMINISTRACIÓN

PIZARRAS Y ACCESORIOS

MUEBLES MONTESSORI

CARACTERÍSTICAS

- Realizados con paneles de melamina de color haya de 19 mm de grosor
- Acabados con cantos de PVC de 2 mm de grosor
- Pies de polipropileno en su parte inferior

NORMAS

UNE 11016-89
EN 1727-98
EN 56843-01
EN 53433-2

AÑOS GARANTÍA
7

¡Ideal para los más pequeños!



Con bandeja en la parte superior



MUEBLE BAJO MONTESSORI 120 X 40 X 40 CM

Con 3 compartimentos inferiores de 37 x 40 x 27 cm. Accesibles por ambos lados

Ref.	PVP. €	Sin I.V.A €
1.6823	196,73	162,59
1.8898 Cubierta metacrilato	104,13	86,06

NEW

MUEBLE BAJO MONTESSORI ABIERTO CON TRES DIVISIONES Y LATERALES DE METACRILATO

Realizado con paneles de melamina de 19 mm de grosor de color haya. Acabado en haya con cantos de PVC de 2 mm de grosor. Pies de polipropileno en su parte inferior. Accesible solo por la parte superior del mueble. Laterales de ambos lados cerrados con metacrilato transparente. 3 compartimentos inferiores de 37 x 40 x 27 cm. Dimensiones: 120 x 40 cm. Altura: 40 cm. Normas: EN 1727-98, UNE 11016-89, EN 56843-01, EN 53433-2

Ref.	PVP. €	Sin I.V.A €
3.0871	216,52	178,94



¡Con el Mueble bajo Montessori podemos exponer los trabajos y creaciones debajo del panel de metacrilato transparente!

MUEBLE BAJO MONTESSORI 120 X 40 X 40 CM CON METACRILATO

Tres compartimentos inferiores de 37x40x27 cm accesible por ambos lados. Incluye pieza de metacrilato en forma de U, para preservar los artículos de la parte superior del mueble, y poder trabajar encima del metacrilato. Fácil colocación. Accesibles por ambos lados.

Ref.	PVP. €	Sin I.V.A €
1. 8897	280,61	231,91





MUEBLE BAJO MONTESSORI ABIERTO

Accesible por ambos lados. Dimensiones: 120 cm x 40 cm x 40 cm.

Ref.	P.V.P. €	Sin I.V.A €
1.6820	172,73	142,75



MUEBLE BAJO MONTESSORI ABIERTO CON ESTANTE

Accesible por ambos lados. Estante central fijo. Dimensiones: 120 cm x 40 cm x 40 cm.

Ref.	P.V.P. €	Sin I.V.A €
1.6821	226,71	187,36



MUEBLE BAJO MONTESSORI ESQUINERO

Ángulo de 90° y radio de 40°. Dimensiones: 120 cm x 40 cm x 40 cm.

Ref.	P.V.P. €	Sin I.V.A €
1.6824	110,51	91,33



BANCO CON 3 CUBETAS MOVILES

Equipado con 3 cubetas de madera con ruedas. Dimensiones: Largo 120cm , Profundidad 40 cm, Alto 29 cm.

Ref.	P.V.P. €	Sin I.V.A €
1.3068	360,69	298,09

MUEBLES BAJOS CON RUEDAS

¡Te ayudamos a organizar la clase!

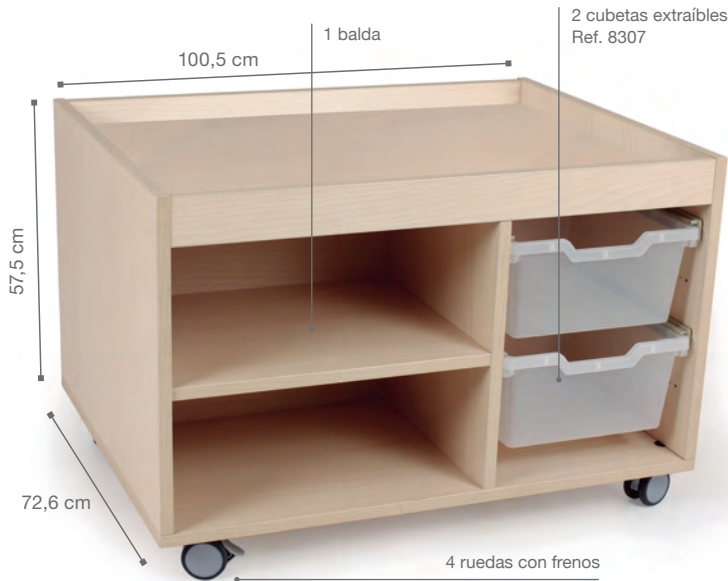

MUEBLE DE ACTIVIDADES 100,5 X 72,6 X 57,5 CM

Incluye 2 cubetas medianas Ref. 8307 transparentes

Ref.		PVP. €	Sin I.V.A €
1.5107	Mueble	275,25	227,48
1.5362	Espejo - A	99,68	82,38
1.4495	Panel de luz - B	358,70	296,45
1.5363	Arena - C	116,93	96,64

Muebles didácticos



[A] ESPEJO



[B] LUZ



[C] ARENA



MUEBLE MULTIJUEGO 80 X 80 X 48,5 CM

Incluye 4 cubetas pequeñas Ref. 4456 y 1 cubeta mediana Ref. 8307 transparentes.

Ref.		PVP. €	Sin I.V.A €
1.6333		286,76	236,99
1.8910	Cubierta metacrilato para carro	134,37	111,05





MESA HAYA EUROPA CON ESPEJO 120 X 60 CM

Superficie de espejo laminado de cristal 3+3mm. Patas y estructura de haya maciza barnizada y redondeada. Barnices no tóxicos.

Talla	Ref.	Altura	P.V.P. €	Sin I.V.A €
T0	1.8890	40cm	276,36	228,40
T1	1.8891	46cm	276,36	228,40
T2	1.8892	53cm	276,36	228,40
T3	1.8893	59cm	281,20	232,40
T4	1.8894	64cm	281,20	232,40
T5	1.8895	71cm	286,04	236,40
T6	1.8896	76cm	286,04	236,40

MESA HAYA EUROPA CON METACRILATO 120 X 60 CM

Superficie de metacrilato transparente de 6mm de grosor. Patas y estructura de refuerzo de haya maciza barnizada y redondeada. Barnices no tóxicos.

Talla	Ref.	Altura	P.V.P. €	Sin I.V.A €
T0	1.8880	40cm	230,76	190,71
T1	1.8881	46cm	230,76	190,71
T2	1.8882	53cm	230,76	190,71
T3	1.8883	59cm	235,60	194,71
T4	1.8884	64cm	235,60	194,71
T5	1.8885	71cm	240,44	198,71
T6	1.8886	76cm	240,44	198,71

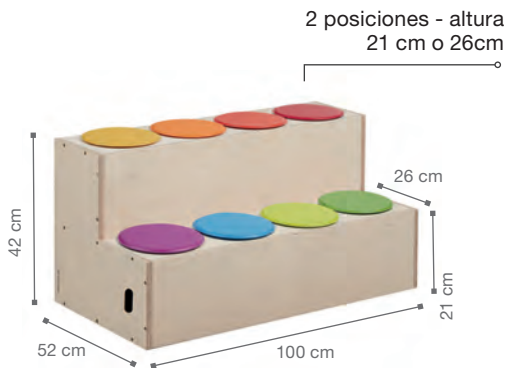

GRADA MONTESSORI INFANTIL

Fabricada con contrachapado de abedul de 18mm de grosor. Acabado encerado. Altura de cada escalón 21cm. Dimensiones: 100 cm x 52 cm x 42 cm. Se suministra montada y sin cojines.

Ref.	P.V.P. €	Sin I.V.A €
1.8879	332,30	274,63
62007 Pack 8 cojines	99,91	82,57







SERIE NORDIC



ARMARIO NORDIC 5 ESTANTES

Realizado en paneles de melamina de 19 mm de grosor, acabados color gris, finalizados con cantos antigolpes de PVC de 2 mm. Estantes de 19 mm regulables en altura para soportar pesos de hasta 30 Kg.

Ref.		P.V.P. €	Sin I.V.A €
1.8980	Alto 178 cm	282,39	233,38
1.3340	Alto 210 cm	293,72	242,74

Acabados

blanco arce gris



ARMARIO NORDIC 5 ESTANTES Y 2 PUERTAS BAJAS

Realizado en paneles de melamina de 19 mm de grosor, acabados color gris, finalizados con cantos antigolpes de PVC de 2 mm. Estantes regulables en altura para soportar pesos de hasta 30 Kg. Puertas con cerradura incluida.

Ref.		P.V.P. €	Sin I.V.A €
1.8981	Alto 178 cm	367,04	303,34
1.3342	Alto 210 cm	371,95	307,40

Acabados

blanco arce gris



ARMARIO NORDIC 5 ESTANTES Y 2 PUERTAS

Realizado en paneles de melamina de 19 mm de grosor, acabados color gris, finalizados con cantos antigolpes de PVC de 2 mm. Estantes regulables en altura para soportar pesos de hasta 30 Kg. Puertas con cerradura incluida.

Ref.		P.V.P. €	Sin I.V.A €
1.8982	Alto 178 cm	463,24	382,84
1.3341	Alto 210 cm	502,78	415,52

Acabados

blanco arce gris

SERIE LAB

MOBILIARIO PARA LABORATORIO



MUEBLE LAB

Provisto de 1 estantes, regulable en altura. Dimensiones: ancho 80 cm., alt. 75 cm., profund. 40 cm.

Ref.	P.V.P. €	Sin I.V.A €
1.4748 Con cerradura	298,72	246,88

Acabados superficie

● haya



ARMARIO LAB

Provisto de 3 estantes, dos de ellos regulables en altura. Dimensiones: ancho 80 cm., alt. 143 cm., profund. 40 cm.

Ref.	P.V.P. €	Sin I.V.A €
1.4750 Con cerradura	516,91	427,20

Acabados superficie

● haya

CARACTERÍSTICAS

- Realizado con paneles de melamina de 19 mm de grosor, color haya
- Acabados con cantos de pvc de 2 mm de grosor
- Puertas de melamina con interior de metacrilato transparente para ver su interior
- Con zócalo
- Puerta con cerradura

AÑOS GARANTÍA
7

Puertas de metacrilato para visión del interior con cerradura



ARMARIO LAB COMBINADO

Provisto de 3 estantes, dos de ellos regulables en altura. Dimensiones: ancho 80 cm., alt. 143 cm., profund. 40 cm.

Ref.	P.V.P. €	Sin I.V.A €
1.4749 Con cerradura	435,53	359,94

Acabados superficie

● haya

TAQUILLAS ALUMNOS

AÑO GARANTÍA
1

CARACTERÍSTICAS

- Armarios monobloque enmarcados.
- Fabricados en chapa de acero pulida laminada en frío, de calidad.
- Acabados con pintura epoxi.
- Todas las puertas tienen cerradura independiente equipada con 2 llaves.
- Sobre demanda se pueden conseguir cerraduras con amaestramiento.
- La ventilación viene en la parte superior e inferior del mueble.
- Posibilidad de ventilación en la puerta.
- Tarjetero incorporado en la puerta.
- Al ser plazas pequeñas no disponen de ningún equipamiento interior.



TAQUILLA METAL 3 COLUMNAS 9 PUERTAS

Ref.		P.V.P. €	Sin I.V.A €
1.2943	Color gris	614,39	507,76
1.2943	Color arena	614,39	507,76
1.2943	Otros colores	Consultar precio	

Acabados	Otros colores	
○ arena	● rojo	● verde
● gris	● azul	● amarillo



TAQUILLA METAL 3 COLUMNAS 12 PUERTAS

Ref.		P.V.P. €	Sin I.V.A €
1.8978	Color gris	692,63	572,42
1.8978	Color arena	692,63	572,42
1.8978	Otros colores	Consultar precio	

Acabados	Otros colores	
○ arena	● rojo	● verde
● gris	● azul	● amarillo



TAQUILLA METAL 3 COLUMNAS 15 PUERTAS

Ref.		P.V.P. €	Sin I.V.A €
1.8975	Color gris	741,56	612,86
1.8975	Color arena	741,56	612,86
1.8975	Otros colores	Consultar precio	

Acabados	Otros colores	
○ arena	● rojo	● verde
● gris	● azul	● amarillo

Taquillas metálicas con cerradura

¡Seguridad y tranquilidad!



TAQUILLA METAL 1 COLUMNA

Ref.	Puertas	Color	P.V.P. €	Sin I.V.A €
1.2942	3	gris	335,85	277,56
1.2942	3	arena	335,85	277,56
1.2942	3	otros colores	Consultar precio	
1.8976	4	gris	365,36	301,95
1.8976	4	arena	365,36	301,95
1.8976	4	otros colores	Consultar precio	
1.8973	5	gris	430,02	355,39
1.8973	5	arena	430,02	355,39
1.8973	5	otros colores	Consultar precio	



TAQUILLA METAL 2 COLUMNAS

Ref.	Puertas	Color	P.V.P. €	Sin I.V.A €
1.2927	6	gris	634,54	524,41
1.2927	6	arena	634,54	524,41
1.2927	6	otros colores	Consultar precio	
1.8977	8	gris	610,53	504,57
1.8977	8	arena	610,53	504,57
1.8977	8	otros colores	Consultar precio	
1.8974	10	gris	653,58	540,15
1.8974	10	arena	653,58	540,15
1.8974	10	otros colores	Consultar precio	

Acabados Otros colores

- arena
- rojo
- verde
- gris
- azul
- amarillo

Ventilación superior

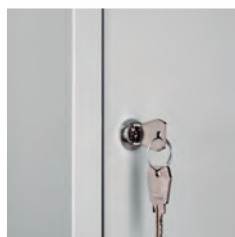

Cerradura

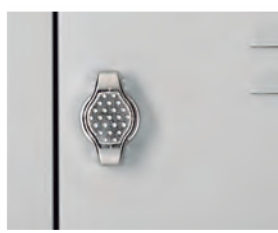

Cerradura candado; opcional



Ventilación inferior



GRADAS
SILLAS
PUPTRES Y MESAS
MUEBLES BAJOS Y ARMARIOS
CUBETAS
BIBLIOTECA ESCOLAR
PERCHEROS
RECEPCIÓN Y ADMINISTRACIÓN
PIZARRAS Y ACCESORIOS

ARMARIOS ALTURA 110CM

CARACTERÍSTICAS

- Realizados con paneles de melamina de 19 mm de grosor, color haya.
- Acabados con cantos de PVC de 2 mm de grosor.

NORMAS

UNE 11016-89
EN 1727-98
EN 56843-01
EN 53433-2

AÑOS GARANTÍA
7



Muebles para ordenar las fichas din A4



ARMARIO MEDIANO 33 CASILLAS

33 casillas de 24 cm x 7,5 cm.

Ref.	P.V.P. €	Sin I.V.A €
1.1730	476,72	393,98

Acabados

● haya

ARMARIO MEDIANO CON PUERTAS

Un espacio abierto de 35 cm x 80 cm x 40 cm en su parte superior.

Ref.	P.V.P. €	Sin I.V.A €
1.1731	316,91	261,91

Acabados puertas

● haya ● amarillo ● verde kiwi
○ blanco ● mandarina ● azul soft



ARMARIOS ALTURA 143CM

AÑOS GARANTÍA
7



ARMARIO 12 CASILLAS VERTICALES
Casillas de 24 x 32 cm.

Ref.	P.V.P. €	Sin I.V.A €
1.3042	353,28	291,97

Acabados estantes

- haya
- amarillo
- verde
- blanco
- mandarina
- azul soft



ARMARIO BASE 3 ESTANTES
Dos de los estantes son móviles.

Ref.	P.V.P. €	Sin I.V.A €
1.3039	245,63	203,00

Acabados estantes

- haya
- amarillo
- verde
- blanco
- mandarina
- azul soft



ARMARIO COMBI 8 CASILLAS
Casillas de 37 x 32 cm.

Ref.	P.V.P. €	Sin I.V.A €
1.3041	307,34	254,00

Acabados estantes

- haya
- amarillo
- verde
- blanco
- mandarina
- azul soft



ARMARIO 36 CASILLAS PARA FICHAS DIN A-4

36 casillas de 24,5 x 9,5 cm.

Ref.	P.V.P. €	Sin I.V.A €
1.3044	490,59	405,45

Acabados estantes

- haya
- amarillo
- verde
- blanco
- mandarina
- azul soft



ARMARIO DIN A3 / DIN A4

Con 26 casillas DIN A-3 y 26 casillas DIN A-4.

Ref.	P.V.P. €	Sin I.V.A €
1.1597	599,76	495,67

Acabados estantes

- haya



ARMARIO PARA CUBETAS MEDIANAS

Hasta 18 cubetas medianas de madera de 25 x 35 x 17 cm. (No incluye cubetas) (Ver cubetas pág. 149).

Ref.	P.V.P. €	Sin I.V.A €
4336	299,27	247,33

Acabados estantes

- haya

ARMARIOS ALTURA 143CM

Armarios
reversibles
¡Máxima
flexibilidad!



Armarios con puertas

ARMARIO CON PUERTAS Y 4 ESTANTES

Parte inferior con 1 estante regulable.
Parte superior con 2 estantes.

Artículo	Ref.	P.V.P. €	Sin I.V.A €
Sin cerradura	1.3046	364,20	300,99
Con cerradura	1.3088	378,97	313,20

Acabados puertas

- haya
- amarillo
- verde kiwi
- mandarina
- azul soft
- blanco



*Para armarios de 143 cm de altura

Las puertas de los armarios son reversibles,
se pueden colocar en la parte superior o inferior.



ARMARIO 3 ESTANTES CON PUERTAS

Parte superior con un estante. Interior con un estante regulable en altura.

	Ref.	P.V.P. €	Sin I.V.A €
Sin cerradura	1.3091	346,42	286,30
Con cerradura	1.3092	361,22	298,53

Acabados puertas

- haya
- amarillo
- verde kiwi
- mandarina
- azul soft
- blanco



ARMARIO CON PUERTAS Y CASILLERO DE 24 X 9,5 CM

18 casillas e interior con 1 estante regulable en altura.

Artículo	Ref.	P.V.P. €	Sin I.V.A €
Sin cerradura	1.3037	469,43	387,96
Con cerradura	1.3090	483,55	399,63

Acabados puertas

- haya
- amarillo
- verde kiwi
- mandarina
- azul soft
- blanco



ARMARIO CON PUERTAS Y 6 CASILLAS VERTICALES

Casillas de 24 x 32 cm. Interior con 1 estante regulable en altura.

Artículo	Ref.	P.V.P. €	Sin I.V.A €
Sin cerradura	1.3045	398,45	329,30
Con cerradura	1.3087	413,36	341,62

Acabados puertas

- haya
- amarillo
- verde kiwi
- mandarina
- azul soft
- blanco

ARMARIOS ALTURA 143CM

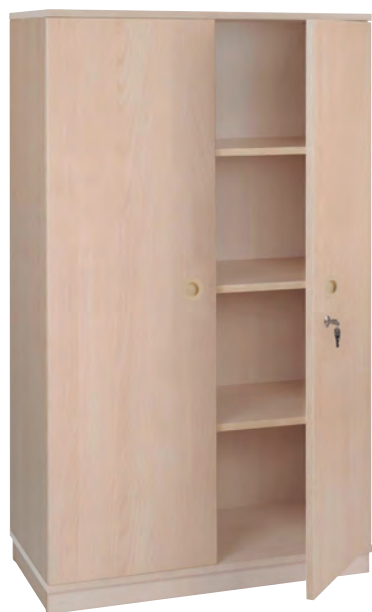

ARMARIO BASE CON PUERTAS
3 estantes en el interior, 2 de ellos regulables.

Artículo	Ref.	P.V.P. €	Sin I.V.A €
Con cerradura	1.0720	384,53	317,79

Acabados puertas

- haya
- amarillo
- verde kiwi
- blanco
- mandarina
- azul soft



ARMARIO 4 PUERTAS
Interior con 2 estantes, regulables en altura.

Artículo	Ref.	P.V.P. €	Sin I.V.A €
Sin cerradura	4322	471,30	389,50
Con cerradura	1.0721	467,25	386,16

Acabados puertas

- haya
- amarillo
- verde kiwi
- blanco
- mandarina
- azul soft



ARMARIO PROFESOR

Armario dividido en dos partes: en el lado derecho estante y barra metálica para perchas, y el lado izquierdo 3 estantes. Puertas con cerradura con sistema de pestillo para puerta izquierda.

Ref.	P.V.P. €	Sin I.V.A €
1.2277	471,55	389,71

Acabados puertas

- haya
- mandarina
- azul
- amarillo
- verde



ARMARIO CON PUERTAS Y 4 CASILLAS
Casillas de 37 x 32 cm. Interior con un estante regulable en altura.

Artículo	Ref.	P.V.P. €	Sin I.V.A €
Sin cerradura	1.3036	374,25	309,30
Con cerradura	1.3089	377,24	311,77

Acabados puertas

- haya
- amarillo
- verde kiwi
- blanco
- mandarina
- azul soft



ARMARIO GAMMA 111 HASTA 16 CUBETAS + 3 ESTANTES

Artículo	Ref.	P.V.P. €	Sin I.V.A €
Sin cubetas	1.6330	352,19	291,07
Con cubetas*	1.6331	427,84	353,59

*8 cubetas Delta medianas.

Acabados cubetas

- translúcido

ARMARIOS ALTURA 177CM

CARACTERÍSTICAS

- Realizados con paneles de melamina de 19 mm de grosor, color haya.
- Acabados con cantos de PVC de 2 mm de grosor.

NORMAS

- UNE 11016-89
- EN 1727-98
- EN 56843-01
- EN 53433-2

AÑOS GARANTÍA
7



MAXI ARMARIO 30 CASILLAS DE 24,5 CM X 9,5 CM Y ESTANTES

Ref.	P.V.P. €	Sin I.V.A €
1.1707	531,15	438,97



MAXI ARMARIO COMBI BASE 4 ESTANTES

Ref.	P.V.P. €	Sin I.V.A €
1.2865	315,79	260,98

- blanco
- mandarina
- azul soft
- amarillo
- verde kiwi



MAXI ARMARIO COMBI BASE + 4 ESTANTES

Artículo	Ref.	P.V.P. €	Sin I.V.A €
Sin cerradura	1.2868	407,82	337,04
Con cerradura	1.2870	421,62	348,45

Acabados

- haya
- amarillo
- verde kiwi
- blanco
- mandarina
- azul soft



MAXI ARMARIO 6 PUERTAS

Artículo	Ref.	P.V.P. €	Sin I.V.A €
Sin cerradura	1.0747	614,95	508,22
Con cerradura	1.0764	651,48	538,41

Acabados puertas

- haya
- amarillo
- verde kiwi
- blanco
- mandarina
- azul soft



MAXI ARMARIO 2 PUERTAS Y 5 ESTANTES

Artículo	Ref.	P.V.P. €	Sin I.V.A €
Sin cerradura	1.0750	407,82	337,04
Con cerradura	1.1450	421,62	348,45

Acabados puertas

- haya
- amarillo
- verde kiwi
- blanco
- mandarina
- azul soft

Puertas con cierre ralentizado ¡Máxima seguridad!





NEW

ARMARIO DELTA 250 HASTA 16 CUBETAS Y PUERTAS INFERIORES

Realizado con paneles de melamina, acabado en haya con cantos de PVC y zócalo. Puertas en parte inferior y casillero en cruz en su interior. No incluye cubetas. Dimensiones: 80 x 40 cm. Altura: 143 cm.

Normas:

EN 1727-98, EN 56843-01, EN 53433-2, UNE 11016-89.

Ref.	P.V.P. €	Sin I.V.A €
1.6159	414,40	342,48

Acabados puertas

- haya
- amarillo
- kiwi
- blanco
- mandarina
- azul soft

Se recomienda fijar los maxiarmarios a la pared



MAXI ARMARIO + 4 PUERTAS + 2 ESTANTES

Artículo	Ref.	P.V.P. €	Sin I.V.A €
Sin cerradura	1.2869	544,75	450,21
Con cerradura	1.2871	559,63	462,50

- haya
- amarillo
- verde kiwi
- blanco
- mandarina
- azul soft



ARMARIO DELTA 450 CON PUERTAS Y CUBETAS

Artículo	Ref.	P.V.P. €	Sin I.V.A €
Con cubetas*	1.3355	845,37	698,65

* Cubetas y puertas según modelos y colores foto.

- Acabados
- haya

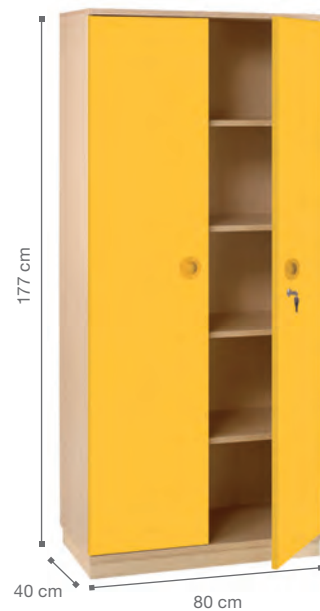

MAXI ARMARIO 2 PUERTAS. INTERIOR CON 4 ESTANTES.

Artículo	Ref.	P.V.P. €	Sin I.V.A €
Con cerradura	1.1451	524,20	433,22

Acabados puertas

- haya
- amarillo
- verde kiwi
- blanco
- mandarina
- azul soft



GRADAS

SILLAS

PUPTRES Y MESAS

MUEBLES BAJOS Y ARMARIOS

CUBETAS

BIBLIOTECA ESCOLAR

PERCHEROS

RECEPCIÓN Y ADMINISTRACIÓN

PIZARRAS Y ACCESORIOS



CALIDAD CUBETAS



STOOPER
OPCIONAL



TAPA
OPCIONAL



DE PLÁSTICO
TOTALMENTE
RECICLABLE



DE MADERA



4 TAMAÑOS

CUBETAS

CUBETAS TRANSLÚCIDAS
QUE PERMITEN VER
LO QUE HAY
EN SU INTERIOR



CUBETAS DE PLÁSTICO

Cubetas Arcoiris para muebles Alfa, Beta, White y Kappa

ARCOIRIS



CUBETA ARCOIRIS PEQUEÑA

Ref.		PVP. €	Sin I.V.A €
407	unidad	9,81	8,11

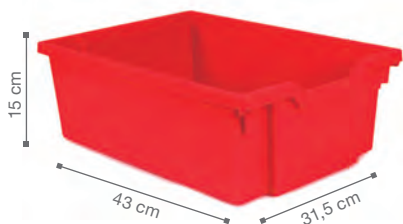

CUBETA ARCOIRIS MEDIANA

Ref.		PVP. €	Sin I.V.A €
3228	unidad	13,46	11,12

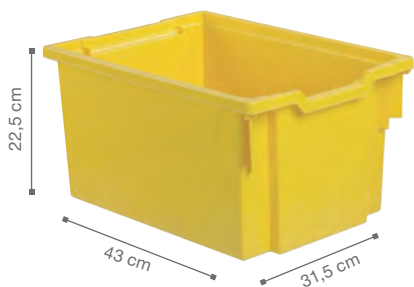

CUBETA ARCOIRIS GRANDE

Ref.		PVP. €	Sin I.V.A €
1.1851	unidad	18,39	15,20



CUBETA ARCOIRIS MAXI

Ref.		PVP. €	Sin I.V.A €
3227	unidad	20,90	17,27

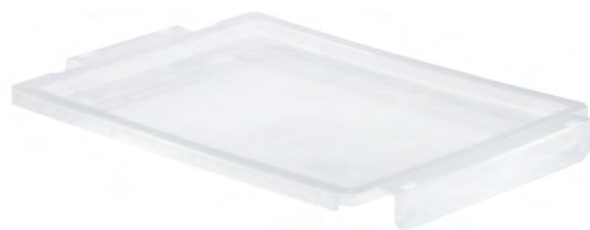

Tapa para cubeta **ARCOIRIS**

Ref.	PVP. €	Sin I.V.A €
1547	6,28	5,19

transparente

Acabados



STOPPER PARA CUBETAS DELTA Y ARCOIRIS
Sólo sirven para los muebles de las series: Kappa, Omega y Gamma.

Ref.		PVP. €	Sin I.V.A €
1.5979	la pareja	0,97	0,80

Cubetas Delta para muebles Delta y Gamma

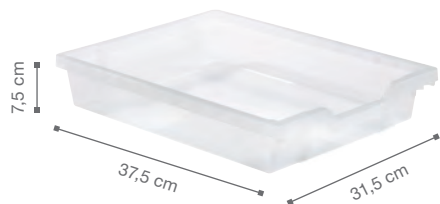

CUBETA DELTA PEQUEÑA

Ref.		PVP. €	Sin I.V.A €
4456	unidad	9,01	7,45

translúcida

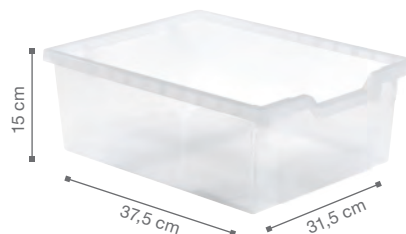

CUBETA DELTA MEDIANA

Ref.		PVP. €	Sin I.V.A €
8307	unidad	12,11	10,01

translúcida

Cubetas de madera para muebles Basic y Combi



CUBETAS MEDIANAS

Artículo	Ref.	PVP. €	Sin I.V.A €
Cubetas mediana	1.2962	44,99	37,18

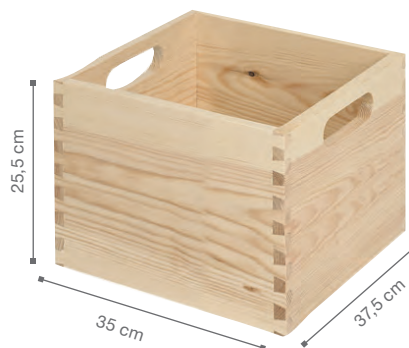

CUBETAS MAXI

Artículo	Tamaño	Ref.	PVP. €	Sin I.V.A €
Maxi con ruedas	37,5cm x 35cm x 25,5cm	1.0744	75,42	62,33
Para grada CREA	38cm x 37cm x 35cm	3.0375	73,79	60,98

Acabados



¡Con ruedas en la base!





BIBLIOTECA ESCOLAR

TODO LO NECESARIO
PARA CREAR ESPACIOS
QUE FACILITEN EL ORDEN
Y LA EXPOSICIÓN
DE LOS LIBROS



BIBLIOTECA
ESCOLAR



CALIDAD MUEBLES



SIN RUEDAS



CON RUEDAS



CON COJINES



ESTRUCTURA DE REFUERZO

SERIE WHITE BIBLIOTECA ESCOLAR

White



SERIE WHITE

White

Crea aulas llenas de luz...

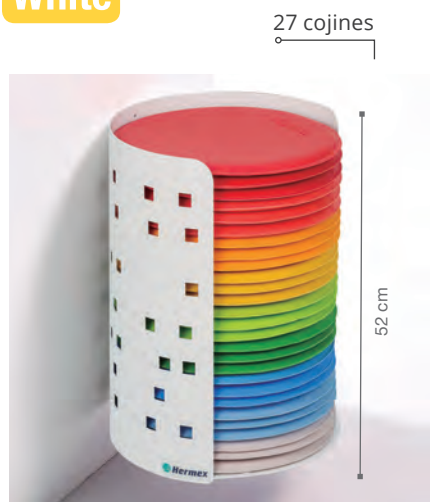

CESTA DE PARED CON 27 COJINES REDONDOS

Cesta de aluminio pintada de color blanco porta cojines. Preparada para colocar en la pared. 27 cojines de 9 colores de 35 cm Ø y 1cm de grosor. Dim. de la cesta. Alt. 52 cm x Ø 38 cm.

Ref.	P.V.P. €	Sin I.V.A €
1.5313	556,66	460,05

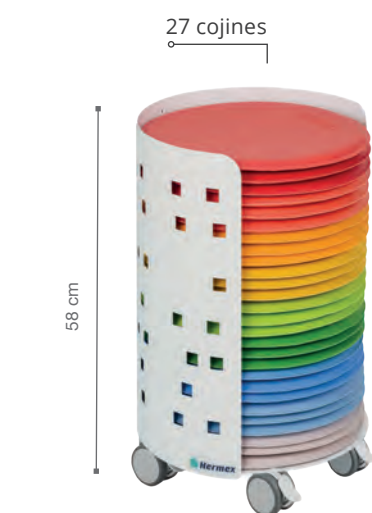

CARRO BIBLIOTECA 27 COJINES REDONDOS

Cesta de aluminio pintada de color blanco y 27 cojines de 9 colores de 35 cm Ø y 1cm de grosor. Dim. de la cesta. Alt. 58 cm x Ø 38 cm. Equipada con 4 ruedas con freno.

Ref.	P.V.P. €	Sin I.V.A €
1.5520	565,41	467,28

Acabados cojines



CARRO BIBLIOTECA CON 12 COJINES

Carro metálico equipado con 12 cojines de espuma de 35 cm. de diámetro y 7 cm de grosor pintado epoxi blanco y equipado con 4 ruedas con freno. Dimensiones: Diámetro 38 cm x 120 cm de alto. Color cojines: 3 azules, 3 verdes, 3 naranjas 3 beige.

Ref.	P.V.P. €	Sin I.V.A €
1.4016 Con cojines	645,86	533,77
1.3992 Sin cojines	287,92	237,95



CARRO BIBLIOTECA CON 25 COJINES

Carro metálico cuadrado equipado con 25 cojines de espuma de 35cm x 35cm y 2cm de grosor. Carro pintado en epoxi blanco y equipado con 4 ruedas con freno de 6,5cm diámetro. Dimensiones: largo 38cm - ancho 38cm - alto 60cm. Color cojines: 5 azules, 5 verdes, 5 naranjas, 5 rojos y 5 amarillos.

Ref.	P.V.P. €	Sin I.V.A €
1.4415	778,65	643,51



Crea el rincón biblioteca en un abrir y cerrar de ojos ¡Más fácil imposible!



27 cojines incluidos

PACK BIBLIOTECA: MUEBLE LIBRERIA + CESTA CON 27 COJINES

Mueble realizado con paneles de melamina, acabado en haya con cantos de PVC. Parte delantera 4 compartimentos expositores, parte trasera estantería para guardar libros de 22 cm. Altura. Equipada en el lateral con cesta de aluminio pintada de color blanco porta cojines redondos de 35 cm de diámetro y 1cm de grosor. Incluye 27 cojines de 9 colores. Dimensiones: ancho 120 cm, alto 100 cm, profund. 47 cm.

Ref.	PVP. €	Sin I.V.A €
1.5312	848,63	701,35





MUEBLE PIRÁMIDE EXPOSITOR DE LIBROS

Por una cara cuatro niveles de exposición y por su parte trasera estantería para guardar libros de 22 cm de altura.

Ref.		P.V.P. €	Sin I.V.A €
1.3585	Con zócalo	276,46	228,48
1.1715	Con ruedas	317,38	262,30

Acabados laterales

- haya
- amarillo
- verde kiwi
- blanco
- mandarina
- azul soft

Mueble pirámide expositor doble cara

3 opciones:

- Con zócalo
- Con ruedas
- Con cesta 27 cojines



MUEBLE PIRÁMIDE DOBLE

Exposición de libros por las dos caras con dos niveles a cada lado.

Ref.	P.V.P. €	Sin I.V.A €
1.3097	217,57	179,81

Acabados frontales

- haya



BIBLIO PIRÁMIDE CON RUEDAS

Tres niveles de exposición y un nivel de estantería en parte inferior para guardar libros con 4 compartimentos de hasta 22 cm de altura. Por su parte posterior estantes para guardar libros.

Ref.	P.V.P. €	Sin I.V.A €
1.2244	361,08	298,41

Acabados laterales

- haya

BUCS / BANCOS / MUEBLES

RESISTENCIA A TODA PRUEBA
Estructura metálica que evita el abombamiento del último estante.



MUEBLE BIBLIOTECA CON ZÓCALO

Parte superior con 3 divisiones y parte inferior dividida en 5 espacios.

Ref.	P.V.P. €	Sin I.V.A €
1.0391	221,25	182,85

Acabados frontales

- haya
- mandarina
- azul soft
- amarillo
- verde kiwi
- blanco

MUEBLE BIBLIOTECA DOBLE ALTURA CON RUEDAS

Dos niveles para clasificar los libros al alcance de todas las edades.

Ref.	P.V.P. €	Sin I.V.A €
1.1727	218,09	180,24

Acabados frontales

- haya
- mandarina
- azul soft
- amarillo
- verde kiwi
- blanco



MUEBLE BIBLIOTECA DOBLE CARA CON RUEDAS

Para guardar y acceder a los libros por cualquiera de las dos caras.

Ref.	P.V.P. €	Sin I.V.A €
1.1726 con ruedas	265,01	219,02

Acabados frontales

- haya
- mandarina
- azul soft
- amarillo
- verde kiwi
- blanco

Buc convertible ¡Haz tu distribución!

Idea: con libros, con cojines...



BUC BAJO CONVERTIBLE

4 casillas y 4 ruedas. Los separadores del interior se pueden colocar en diferentes posiciones Dimensiones: ancho 55 cm., profund. 40 cm., alt. 55 cm.

Ref.	P.V.P. €	Sin I.V.A €
1.8877	148,68	122,88

Acabados frontales

- amarillo
- verde kiwi
- blanco
- mandarina
- azul soft



Para una mayor comodidad, carros con cojines en la pág. 153



BIBLIOTECA WHITE EXPOSITOR DE LIBROS GRANDE

Interior con 4 compartimentos en forma escalonada para exhibir libros. Espacio útil 6 cm. Dimensiones: ancho 100 cm., alt. 70 cm., profund. 34 cm.

Ref.	P.V.P. €	Sin I.V.A €
1.4018	225,98	186,76

Acabados laterales

● amarillo ● mandarina ● verde kiwi

BIBLIOTECA WHITE EXPOSITOR DE LIBROS MEDIANO

Interior con 4 compartimentos en forma escalonada para exhibir libros. Espacio útil 6 cm. Dimensiones: ancho 60 cm., alt. 70 cm., profund. 34 cm.

Ref.	P.V.P. €	Sin I.V.A €
1.4017	167,51	138,44

Acabados laterales

● amarillo ● mandarina ● verde kiwi

BIBLIOTECA WHITE EXPOSITOR DE LIBROS PEQUEÑO

Interior con 3 compartimentos en forma escalonada para exhibir libros. Espacio útil 14 cm. Dimensiones: ancho 80 cm., alt. 39 cm., profund. 34 cm.

Ref.	P.V.P. €	Sin I.V.A €
1.4019	117,15	96,82

Acabados laterales

● amarillo ● mandarina ● verde kiwi



BIBLIOTECA MONTESSORI EXPOSITOR DE LIBROS GRANDE

Ref.	P.V.P. €	Sin I.V.A €
3.0699	218,07	180,22



BIBLIOTECA MONTESSORI EXPOSITOR DE LIBROS MEDIANO

Ref.	P.V.P. €	Sin I.V.A €
3.0660	162,74	134,50

Nuevo acabado haya



BIBLIOTECA MONTESSORI EXPOSITOR DE LIBROS PEQUEÑO

Ref.	P.V.P. €	Sin I.V.A €
3.0700	115,62	95,55

BIBLIOTECA LIBRERÍAS

CARACTERÍSTICAS

- Realizados con paneles de melamina
- Cantos de PVC de 2 mm de grosor
- Profundidad 30 cm

NORMAS

- UNE 11016-89
- EN 1727-98
- EN 56843-01
- EN 53433-2

AÑOS GARANTÍA
7



MAXI LIBRERÍA BIBLIOTECA CURVA PRIMARIA

Estantería en la parte inferior y expositor de libros para la parte superior.

Ref.	P.V.P. €	Sin I.V.A €
1.3584	263,79	218,01

Acabados

● haya



LIBRERÍA BIBLIOTECA

Los estantes son móviles. Debe sujetarse a la pared o a otro armario. Colocación y tornillos no incluidos.

Ref.	P.V.P. €	Sin I.V.A €
1.2245	269,50	222,73

Acabados

● haya



LIBRERÍA 4 ESTANTES MONTESSORI

Realizada con paneles de melamina de 19 mm de grosor de color haya. Acabado en haya con cantos de PVC de 2 mm de grosor. 4 alturas para libros con una distancia de 33 cm entre ellos. Barra sujeta libros de diam 18 mm de madera de pino. Dimensiones: 125 cm x 60 cm x 7 cm.

Ref.	P.V.P. €	Sin I.V.A €
1.9955	110,00	90,91

Acabados

● haya

Biblioteca primaria



NEW

NEW



ARMARIO MEDIANO WHITE2 Y 6 CASILLAS

Ref.		Altura	P.V.P. €	Sin I.V.A €
3.0884	Con ruedas	110 cm	321,48	265,49
3.0885	Con pies	103 cm	287,35	237,45



NEW

ARMARIO MEDIANO WHITE2 Y 2 ESTANTES

Ref.		Altura	P.V.P. €	Sin I.V.A €
3.0880	Con ruedas	110 cm	253,59	209,58
3.0879	Con pies	103 cm	221,37	182,95

Acabados estantes

- blanco
- mandarina
- verde kiwi
- azul soft
- amarillo
- rojo
- verde



ARMARIO MEDIANO WHITE2 CURVO CON RUEDAS

Realizado con paneles de melamina, acabado en color blanco con cantos de pvc de 2 mm. Provisto de 2 estantes en su interior regulables en altura. Zócalo metálico con 4 ruedas con freno. Dividido verticalmente en 2 partes. Dos estantes fijos en altura por cada lado. Dimensiones: ancho 80 cm x profund. 40 cm.

Ref.		Altura	P.V.P. €	Sin I.V.A €
3.0886	Con ruedas	110 cm	396,82	327,95

Acabados

- haya
- blanco

Ref.		Altura	P.V.P. €	Sin I.V.A €
3.0887	Con pies	103 cm	343,58	283,95

Acabados

- blanco

BIBLIOTECA ESCOLAR

CARACTERÍSTICAS

- Realizados con paneles de melamina de 19 mm.
- Cantos de PVC de 2 mm de grosor, antigolpes.

NORMAS

- UNE 11016-89
- EN 1727-98
- EN 56843-01
- EN 53433-2

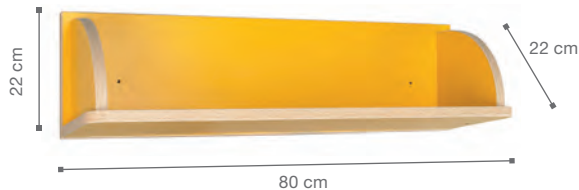

ESTANTES PARA PARED 80 CM

Colocación no incluida. Peso estante 80 cm: 5,230 kg.

Ref.	PVP. €	Sin I.V.A €
1.0612	103,79	85,78

Acabados

- haya
- mandarina
- azul soft
- amarillo
- verde kiwi

Estantes para libros

Los estantes para pared tienen los cantos muy redondeados para evitar accidentes.



Cantos redondeados para mayor seguridad

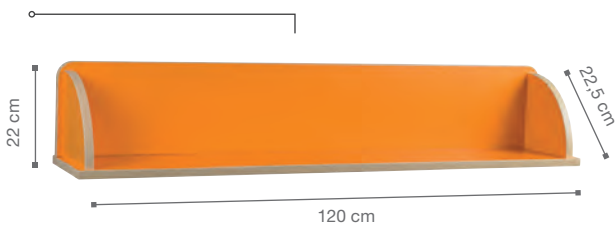

ESTANTES PARA PARED 120 CM

Colocación no incluida. Peso estante 120 cm: 7,430 kg.

Ref.	PVP. €	Sin I.V.A €
1.1716	113,06	93,44

Acabados

- haya
- amarillo
- verde kiwi
- blanco
- mandarina
- azul soft



BANCO EUROPA

Superficie de estratificado color haya natural. Estructura y patas de madera de haya maciza. Ideal para pasillos, sala de psicomotricidad, comedor, bibliotecas, etc. Dimensiones: Largo: 120 cm. Profundidad: 30 cm.

Talla	Ref.	Altura	PVP. €	Sin I.V.A €
T1	1.4424	26cm	148,84	123,01
T2	1.4425	31cm	151,29	125,03
T3	1.4426	36cm	154,52	127,70

Acabados

- haya



Banco con cubetas ¡Máximo aprovechamiento!



BANCO PARA CUBETAS

Estructura del banco de melamina de haya de 19 mm de grosor. Cantos de PVC. Asiento de tablero estratificado con láminas de alta presión y cantos de haya maciza redondeados y barnizados.

Artículo	Ref.	PVP. €	Sin I.V.A €
Sin cubetas, sólo banco	1.0695	165,56	136,83
Con 3 cubetas a juego	1.3068	360,69	298,09

Acabados tablero

blanco

Acabados cubetas

azul lavanda mandarina blanco amarillo haya



PERCHEROS

PERCHEROS DISEÑADOS
PARA SATISFACER
TODAS LAS
NECESIDADES



CALIDAD MUEBLES



MULTIFUNCIONALIDAD:
DE AULA



PARA EL ASEO



DE PARED



EN EL MUEBLE



CANTOS
REDONDEADOS

PERCHEROS



PERCHERO ONDAS

Percha metálica pintada en epoxy gris, provista de 6 colgadores en forma de onda. Dimensiones: prof. 7,4cm. Colocación no incluida.

Ref.	Longitud	Altura	Ganchos	P.V.P. €	Sin I.V.A €
1.3868	85 cm	10 cm	6	60,44	49,95
1.3870	55 cm	10 cm	4	52,76	43,60
1.3871	41 cm	10 cm	3	49,57	40,97

Gran capacidad



PERCHA WHITE, color blanco para los ambientes actuales



PERCHA WHITE CON 8 GANCHOS TRIPLES

Con ocho perchas triples de plástico. Realizada con paneles de melamina y cantos de PVC. Colocación no incluida. Peso percha: 3,140 Kg. Incluye tornillería para paredes de obra.

Ref.	P.V.P. €	Sin I.V.A €
1.6149	70,05	57,89

Acabados

blanco



¡Ideal para aulas de diseño!



PERCHA TREE

Con estructura metálica interior y recubierto con pintura plástica de alta calidad mediante el sistema epoxy que le dota de gran resistencia. Muy fácil de instalar a la pared. Dimensiones: Ancho 19 cm, Fondo 15 cm y Alto 17 cm.

Ref.	P.V.P. €	Sin I.V.A €
1.6183	16,34	13,50

Acabados

gris

SERIE TRI3

TRI3

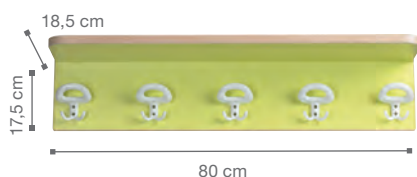

ESTANTE PERCHERO 5 GANCHOS TRIPLES

Con 5 perchas triples de plástico. Realizado con paneles de melamina y cantos de PVC de 2mm de grosor. Colocación no incluida. Peso estante: 3,730 Kg. No incluye tornillería.

Ref.	P.V.P. €	Sin I.V.A €
1.1721	87,19	72,06

Acabados

- haya
- mandarina
- amarillo
- verde kiwi
- azul soft

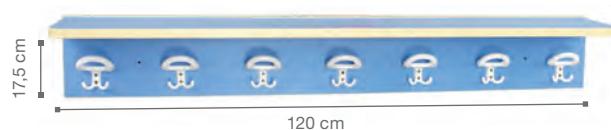

ESTANTE PERCHERO 7 GANCHOS TRIPLES

Con siete perchas triples de plástico. Realizado con paneles de melamina y cantos de PVC de 2mm de grosor. Colocación no incluida. Peso estante: 5,630 Kg. No incluye tornillería.

Ref.	P.V.P. €	Sin I.V.A €
4210	102,25	84,50

Acabados

- haya
- mandarina
- amarillo
- verde kiwi
- azul soft

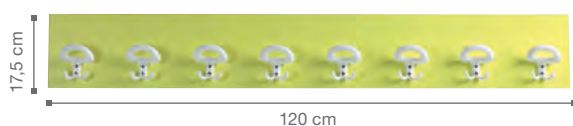

PERCHA TRI3 8 GANCHOS TRIPLES

Con ocho perchas triples de plástico. Realizada con paneles de melamina y cantos de PVC de 2mm de grosor. Colocación no incluida. Peso percha: 3,140 Kg. No incluye tornillería.

Ref.	P.V.P. €	Sin I.V.A €
1.1722	70,05	57,89

Acabados

- haya
- mandarina
- amarillo
- verde kiwi
- azul soft
- blanco

Percheros TRI3 ¡Muy prácticos!



Gancho triple para mantener el orden.



Perchero Casillero

¡Máxima capacidad!

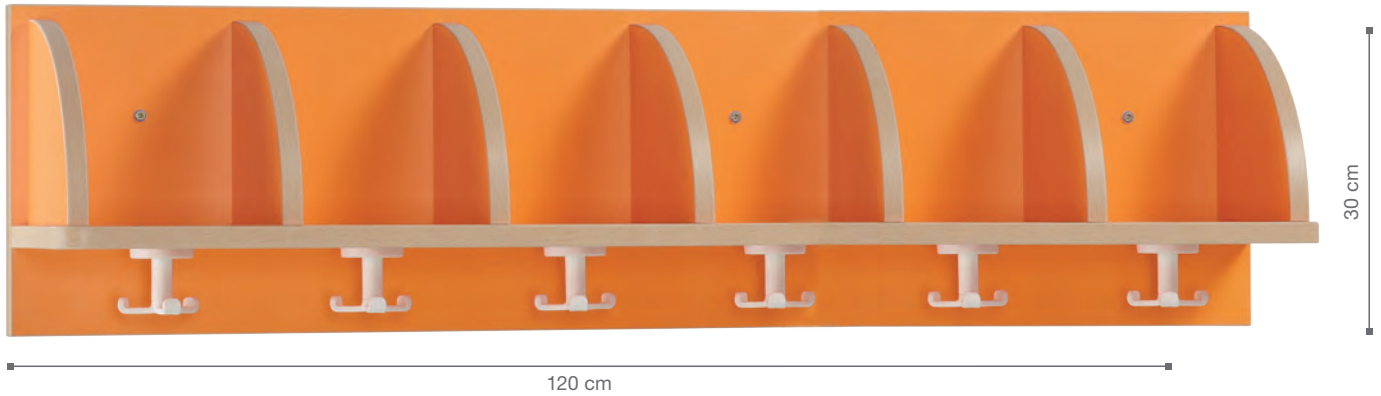

PERCHERO CASILLERO

Realizado con paneles de melamina y cantos de PVC de 2 mm de grosor. Colocación no incluida. Profundidad: 22,5 cm. Peso perchero: 10,350 Kg. No incluye tornillería.

Ref.		PVP. €	Sin I.V.A €
1.2253	4 casillas 80 cm	143,32	118,45
1.2254	6 casillas 120 cm	181,04	149,62



BLANCO



MANDARINA



HAYA



VERDE KIWI



AMARILLO



AZUL SOFT

6 colores

Gancho triple

Cantos redondos

2 tamaños:
4 y 6 casillas

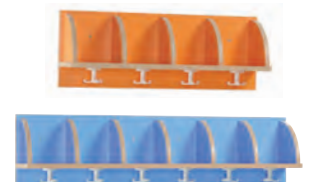

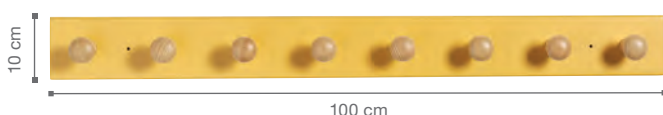

PERCHERO ESCOLAR INFANTIL 8 POMOS

Realizado en DM lacado. Pomos de madera de pino barnizado. Colocación no incluida. Peso perchero: 1,760 Kg. No incluye tornillería.

Ref.	P.V.P. €	Sin I.V.A €
1.4128	48,16	39,80

Acabados

- blanco
- amarillo
- mandarina
- verde kiwi
- azul lavanda



PERCHERO MONTESSORI 8 POMOS

Realizado en contrachapado de abedul de 18mm, con 8 pomos de madera de pino. Acabado con cera de protección. Dimensiones: largo 100 cm., alt. 10 cm. No incluye tornillería.

Ref.	P.V.P. €	Sin I.V.A €
1.8876	51,18	42,30

Acabados

- haya

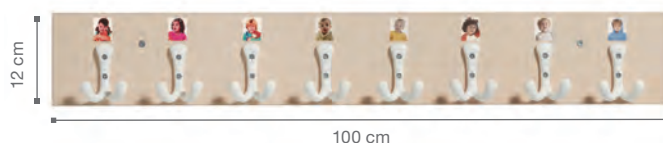

PERCHERO AULA

Realizado con paneles de melamina de color haya de 19mm de grosor, con cantos de PVC de 2 mm. Con 8 perchas de 2 ganchos de PVC de color blanco. Espacio de 4 cm encima de cada percha para colocar el nombre. Dimensiones: largo 100 cm., alt. 12 cm. Ancho con perchas: 6 cm. No incluye tornillería.

Ref.	P.V.P. €	Sin I.V.A €
1.8878	51,58	42,63

Acabados

- haya

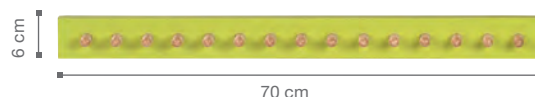

PERCHERO PARA BABEROS Y TOALLAS 15 POMOS

Realizado en DM lacado de diferentes colores. 15 perchas pequeñas de pino barnizado con muesca en su extremo para evitar deslizamientos. Colocación no incluida. Peso perchero: 0,550 Kg. No incluye tornillería.

Ref.	P.V.P. €	Sin I.V.A €
1.0773	34,19	28,26

Acabados

- amarillo
- verde kiwi
- mandarina

¡GRAN CAPACIDAD!
Con 8 ganchos dobles
para poder guardar todo
lo necesario

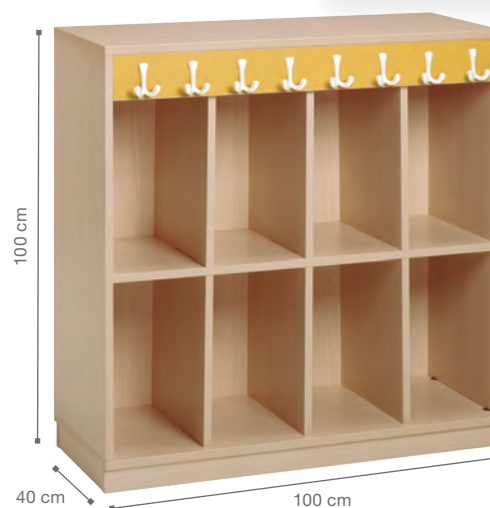

MUEBLE DE MOCHILAS CON 8 PERCHAS DOBLES DE PVC

Interior casillero de ocho espacios para guardar mochilas, y en su parte superior un fila de 8 ganchos dobles de PVC de color blanco. Casillas 39 x 22 cm.

Ref.	P.V.P. €	Sin I.V.A €
1.3056	365,94	302,43

Acabados

- haya
- amarillo
- mandarina
- verde kiwi
- azul soft



RECEPCIÓN Y ADMINISTRACIÓN

SOLUCIONES
DE DISEÑO
PARA LOS ESPACIOS
DE RECEPCIÓN,
ADMINISTRACIÓN
Y DIRECCIÓN



MOSTRADOR BIA RECEPCIÓN Y ADMINISTRACIÓN

CARACTERÍSTICAS

- Paneles de 19 mm de grosor
- Ignífugo M3
- Sin ftalato
- Se entregan desmontados
- Garantía 2 años
- Equipados con ruedas



MOSTRADOR RECEPCIÓN BIA

Fáciles de desplazar y con estanterías para optimizar el espacio. Todos los modelos son compatibles para crear espacios de recepción según las necesidades. De MADERA y METAL acabado EPOXI. Suministrado con ruedas, dos de ellas con bloqueo. Se suministra sin montar. Colores a elegir:

Ref.	Artículo	P.V.P. €	Sin I.V.A €
41574	A. Redondeado L: 88,5 cm - Pr: 50 cm - Alt: 100 cm	633,70	523,72
41575	B. Redondeado con mostrador L: 88,5 cm - Pr: 50 cm - Alt: 117 cm.	755,21	624,14
59092	C. Redondeado L: 88,5 cm - Pr: 65 cm - Alt: 117 cm	762,24	629,95
47701	D. Recto, largo 85 cm con puertas L: 85 cm - Pr: 50 cm - Alt: 100 cm.	608,36	502,78

Acabados

- blanco
 verde claro
 azul



RECEPCIÓN BIA

CARACTERÍSTICAS

- Madera, metal y tela revestida para asegurar un máximo confort, resistencia y diseño.
- Espuma de alta densidad 28 kg/m3
- Refuerzo interior contrachapado de 20 mm
- Ignifugo M3
- Sin ftalato
- Garantía de 3 años
- Altura del asiento 42 cm



PUF CUADRADO BIA

Dimensiones: Largo 60cm - ancho 60cm - altura 42 cm.

Ref.	P.V.P. €	Sin I.V.A €
54899	273,25	225,83

Acabados

- marfil ● verde claro ● azul



SILLÓN RECEPCIÓN BIA

Fabricado en tela revestida y metal acabado epoxy. Dimensiones: largo 70cm - ancho 72cm - alto 75cm

Ref.	P.V.P. €	Sin I.V.A €
54900	394,53	326,06

Acabados

- marfil ● verde claro ● azul



BANQUETA RECEPCIÓN BIA

Fabricado en tela revestida y metal acabado epoxy. Dimensiones: largo 120cm - ancho 60cm - alto 72cm

Ref.	P.V.P. €	Sin I.V.A €
54901	503,78	416,35

Acabados

- marfil ● verde claro ● azul



PUF RECTANGULAR BIA

Dimensiones: Largo 120cm - ancho 60cm - altura 42 cm.

Ref.	P.V.P. €	Sin I.V.A €
54903	349,73	289,03

Acabados

- marfil ● verde claro ● azul



BANQUETA 1/4 CÍRCULO BIA

Dimensiones: Largo 85cm - ancho 85cm - altura 42 cm.

Ref.	P.V.P. €	Sin I.V.A €
54902	445,10	367,85

Acabados

- marfil ● verde claro ● azul



MESA BAJA BIA

Dimensiones: Largo 80cm - ancho 70cm - altura 22,5 cm.

Ref.	P.V.P. €	Sin I.V.A €
41577	139,77	115,51

Acabados

- verde claro ● azul ● natural



MESA BAJA BIA

Dimensiones: Largo 80cm - ancho 70cm - altura 46,5 cm.

Ref.	P.V.P. €	Sin I.V.A €
41576	272,18	224,94

Acabados

- verde claro ● azul ● natural

RECEPCIÓN NORDIC

RECEPCIÓN Y ADMINISTRACIÓN

CARACTERÍSTICAS

- Bancada con asiento mono-carcasa de polipropileno.
- Estructura de tubo de acero de 80 x 40 mm, pintura epoxy color negro.
- Pies de doble tubo de acero con pintura epoxy color negro.



BANCADA NORDIC 2 ASIENTOS

Ref.	P.V.P. €	Sin I.V.A €
1.2641	237,49	196,27

Acabados asientos

- blanco
- rojo
- azul
- mandarina
- verde kiwi
- gris

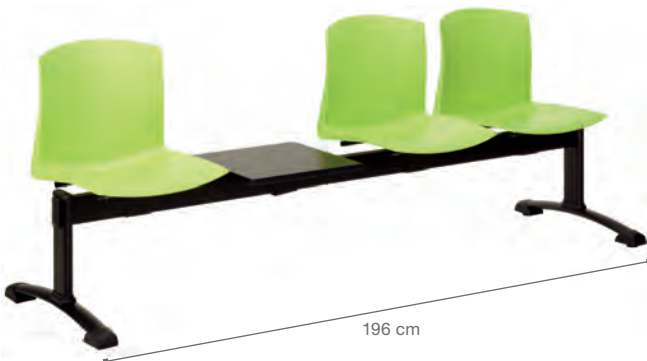

BANCADA NORDIC 3 ASIENTOS + MESA

Ref.	P.V.P. €	Sin I.V.A €
1.2643	363,54	300,45

Acabados asientos

- blanco
- rojo
- azul
- mandarina
- verde kiwi
- gris



BANCADA NORDIC 3 ASIENTOS

Ref.	P.V.P. €	Sin I.V.A €
1.2642	307,32	253,98

Acabados asientos

- blanco
- rojo
- azul
- mandarina
- verde kiwi
- gris



BANCADA NORDIC 4 ASIENTOS

Artículo	Ref.	P.V.P. €	Sin I.V.A €
Asientos monocolor	1.2644	391,17	323,28
Asientos multicolor	1.2645	391,17	323,28

Acabados asientos

- blanco
- rojo
- azul
- mandarina
- verde kiwi
- gris



MOSTRADOR OFFICE

CARACTERÍSTICAS

· Superficie con tablero de melamina de 25mm de espesor y acabado con cantos ABS de 2mm de espesor. Todos los cantos son redondeados a R=2mm.

Mostrador Ref. 1.3356

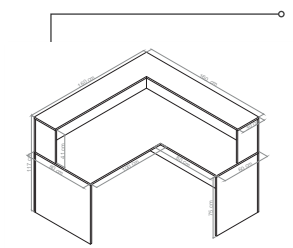

Mostrador Ref. 1.3357

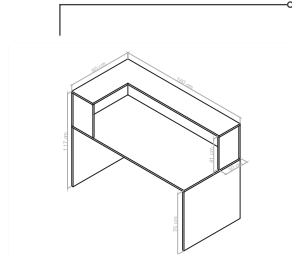

2 elementos para múltiples combinaciones

MOSTRADORES OFFICE

Artículo	Ref.	P.V.P. €	Sin I.V.A €
Mostrador en Ángulo 160 x 160 cm Interior 80 x 80 cm. Altura total 117cm	1.3356	884,46	730,96
Mostrador Recto 160 x 80 cm Altura total 117 cm	1.3357	601,37	497,00

Acabados

blanco
 gris claro
 arce
 roble



GRADAS

SILLAS

PUPTRES Y MESAS

MUEBLES BAJOS Y ARMARIOS

CUBETAS

BIBLIOTECA ESCOLAR

PERCHEROS

RECEPCIÓN Y ADMINISTRACIÓN

PIZARRAS Y ACCESORIOS

ARMARIOS DE DIRECCIÓN RECEPCIÓN Y ADMINISTRACIÓN

CARACTERÍSTICAS

- Realizados con paneles de melamina de 19 mm y 25 mm, con cantos de PVC.
- Equipados con niveladores accionables desde el interior.
- Puertas con cerradura.

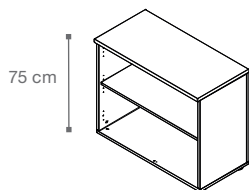

ARMARIO BAJO 1 ESTANTE
75 X 45 X 90 CM

Ref.	P.V.P. €	Sin I.V.A €
1.3336	135,96	112,36

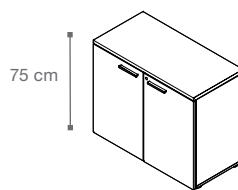

ARMARIO BAJO CON PUERTAS
75 X 45 X 90 CM

Ref.	P.V.P. €	Sin I.V.A €
1.3335	220,61	182,32

Acabados

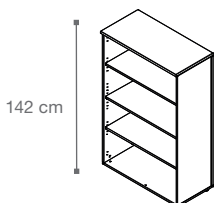

ARMARIO MEDIO 3 ESTANTES
142 X 45 X 90 CM

Ref.	P.V.P. €	Sin I.V.A €
1.3337	233,43	192,92

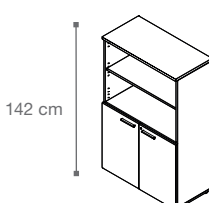

ARMARIO MEDIO PUERTAS BAJAS
142 X 45 X 90 CM

Ref.	P.V.P. €	Sin I.V.A €
1.3339	318,08	262,88

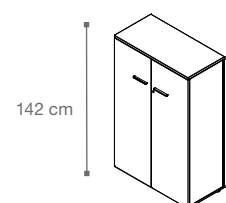

ARMARIO MEDIO CON PUERTAS
142 X 45 X 90 CM

Ref.	P.V.P. €	Sin I.V.A €
1.3338	401,45	331,78

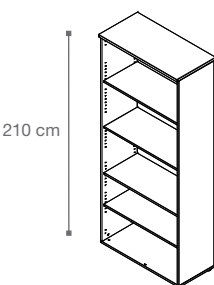

SÚPER ARMARIO 4 ESTANTES
210 X 45 X 90 CM

Ref.	P.V.P. €	Sin I.V.A €
1.3340	293,72	242,74

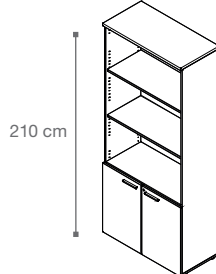

SÚPER ARMARIO PUERTAS BAJAS
210 X 45 X 90 CM

Ref.	P.V.P. €	Sin I.V.A €
1.3342	371,95	307,40

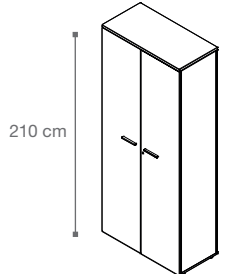

SÚPER ARMARIO 2 PUERTAS
210 X 45 X 90 CM

Ref.	P.V.P. €	Sin I.V.A €
1.3341	502,78	415,52

MESAS DE DIRECCIÓN

CARACTERÍSTICAS

- Sobres de las mesas realizados en tableros de melamina de 25mm de grosor, canteados en PVC.

Colores mobiliario dirección

Melaminas



Metales

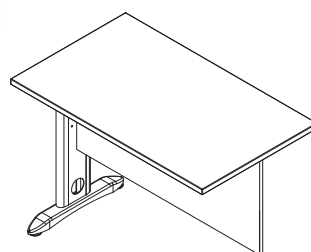
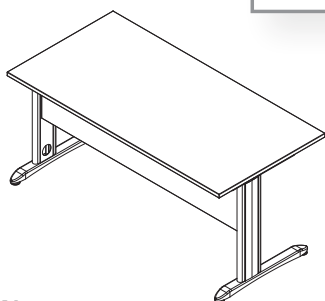
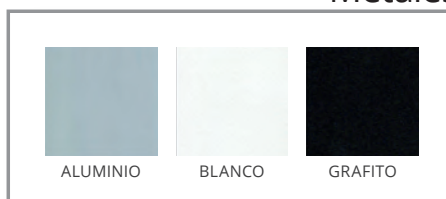

MESA DIRECCIÓN

Patas metálicas robustas y ergonómicas, lacadas en epoxy. Equipada de un conducto para cableado vertical, protegido por una tapa desmontable en chapa de acero. Con faldón de melamina. Altura 73 cm.

Ref.		P.V.P. €	Sin I.V.A €
1.3331	120 x 80 cm	306,13	253,00
1.3330	160 x 80 cm	336,38	278,00
1.6139	140 x 80 cm	321,86	266,00

Acabados

- blanco
- roble
- arce
- nogal
- gris claro
- roble oscuro
- aluminio
- grafito

ALA MESA DIRECCIÓN 100 X 60 CM

Patas metálicas robustas y ergonómicas, lacadas en epoxy.

Ref.	P.V.P. €	Sin I.V.A €
1.3332	227,48	188,00

Acabados

- blanco
- roble
- arce
- nogal
- gris claro
- roble oscuro
- aluminio
- grafito



BUCS Y MESAS DIRECCIÓN RECEPCIÓN Y ADMINISTRACIÓN

CARACTERÍSTICAS

- Sobres de las mesas realizados en tableros de melamina de 25mm de grosor, canteados en PVC.
- Color: arce, blanco, gris.



BUCS 3 CAJONES 42 X 56 X 60 CM

Ref.	P.V.P. €	Sin I.V.A €
1.3333	221,89	183,38

Acabados

<input type="radio"/> blanco	<input type="radio"/> roble	<input type="radio"/> arce
<input type="radio"/> nogal	<input type="radio"/> gris claro	<input type="radio"/> roble oscuro
<input type="radio"/> aluminio	<input type="radio"/> grafito	

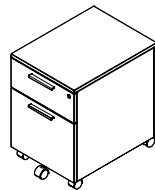

BUCS 1 CAJÓN + ARCHIVADOR 42 X 56 X 60 CM

Ref.	P.V.P. €	Sin I.V.A €
1.3334	216,76	179,14

Acabados

<input type="radio"/> blanco	<input type="radio"/> roble	<input type="radio"/> arce
<input type="radio"/> nogal	<input type="radio"/> gris claro	<input type="radio"/> roble oscuro
<input type="radio"/> aluminio	<input type="radio"/> grafito	

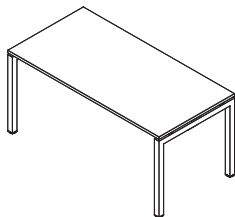

MESA MODULAR 180 X 80 CM

Patas metálicas robustas y ergonómicas, lacadas en epoxy.

Ref.	P.V.P. €	Sin I.V.A €
1.3329	296,45	245,00

Acabados

<input type="radio"/> blanco	<input type="radio"/> roble	<input type="radio"/> arce
<input type="radio"/> nogal	<input type="radio"/> gris claro	<input type="radio"/> roble oscuro
<input type="radio"/> aluminio	<input type="radio"/> grafito	

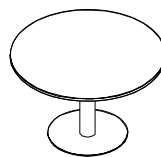

MESA REUNIONES REDONDA 100 CM

Patas con forma de cubo bilaminado.

Ref.	P.V.P. €	Sin I.V.A €
1.6140	421,08	348,00

Acabados

<input type="radio"/> blanco	<input type="radio"/> roble	<input type="radio"/> arce
<input type="radio"/> nogal	<input type="radio"/> gris claro	<input type="radio"/> roble oscuro
<input type="radio"/> aluminio	<input type="radio"/> grafito	

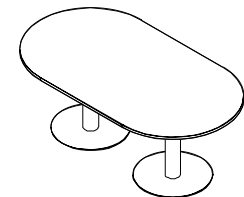

MESA REUNIONES OVALADA 200 X 110 CM

Patas con forma de cubo bilaminado.

Ref.	P.V.P. €	Sin I.V.A €
1.3328	868,78	718,00

Acabados

<input type="radio"/> blanco	<input type="radio"/> roble	<input type="radio"/> arce
<input type="radio"/> nogal	<input type="radio"/> gris claro	<input type="radio"/> roble oscuro
<input type="radio"/> aluminio	<input type="radio"/> grafito	

MESAS ABATIBLES

MESA MEDITERRÁNEO ABATIBLE

Superficie de tablero estratificado color de haya con cantos de haya maciza redondeados y barnizados. Montado sobre estructura central negra abatible en su eje central. Sistema de seguridad para la apertura de la mesa por un adulto mediante dos asas manipuladas a la vez. Pies de forma elíptica adaptados a la talla y colores que usted desee. Ruedas con freno en los extremos de los pies.

Artículo	Ref.	P.V.P. €	Sin I.V.A €
Talla T5 - 140 x 60 cm	1.5433	360,29	297,76
Talla T6 - 140 x 60 cm	1.2967	362,71	299,76
Talla T5 - 150 x 70 cm	1.1558	380,35	314,34
Talla T6 - 150 x 70 cm	1.0765	382,77	316,34
Talla T5 - 160 x 80 cm	1.0669	395,14	326,56
Talla T6 - 160 x 80 cm	1.0767	397,56	328,56

Talla T5, T6

- amarillo
- azul mar
- mandarina
- metalizado

Artículo	Ref.	P.V.P. €	Sin I.V.A €
Talla T6 - 180 x 60 cm	1.5104	360,27	297,74

Talla

- metalizado



¡Mínimo espacio, máxima funcionalidad!



Antes



Después

Dirección Administración

SILLA TURÍN CON RUEDAS

Silla giratoria ergonómica con brazos. Respaldo alto en rejilla de polipropileno coloreado. Asiento acolchado negro. Regulable en altura y en inclinación del respaldo.

Ref.	P.V.P. €	Sin I.V.A €
1.5598	348,67	288,16

Acabados asiento

- negro
- azul
- rojo





PIZARRAS Y ACCESORIOS

TODOS LOS TAMAÑOS
Y FORMAS PARA
CADA UNA DE LAS
NECESIDADES



CALIDAD MUEBLES

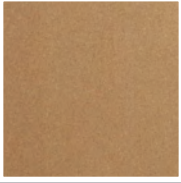

DE CORCHO



PARA ROTULADOR



PARA TIZA

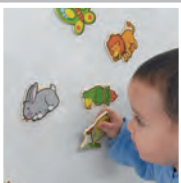

IMANTADOS

PIZARRAS Y PANELES WÄLL



¡Por que lo moderno está en la simplicidad!



Los paneles de la Serie Wall, sin marco permiten crear paredes continuas ¡Genial!

Para tiza. Para imanes
¡2 en 1!



ESPEJO DE SEGURIDAD WALL 100 X 50 CM

De excelente imagen en cortas distancias. Realizado con metacrilato de espejo de 3 mm de grosor y estratificado sobre una base de melamina de 16 mm. Cantos de PVC de 2 mm. Se suministra con tornillos y con tapones de seguridad.

Ref.		PVP. €	Sin I.V.A €
1.2268	la unidad	86,47	71,46
1.2489	conjunto de 4	328,37	271,38

Acabados laterales

blanco



PANEL DE CORCHO WALL 100 X 100

Realizado con corcho de 5 mm de grosor encolado sobre una base de madera de aglomerado de 10 mm. Cantos de PVC de 2 mm. Se suministra con tornillos y con tapones de seguridad.

Ref.		PVP. €	Sin I.V.A €
1.2246		116,41	96,21

Acabados laterales

haya

PIZARRA MAGNÉTICA WALL 100 X 100 CM

Realizada con panel laminado imantado de pizarra vitrificada negra de 1mm de grosor y estratificado sobre una base de aglomerado de 16 mm. Cantos de PVC de color negro y estratificado sobre una base de aglomerado de 1cm. Se suministra con tornillos y tapones de seguridad. Dimensiones 100x100cm.

Ref.		PVP. €	Sin I.V.A €
1.6222		247,63	204,65

Acabados laterales

negro

verde

Para rotulador. Para imanes. Sin marco



PIZARRA BLANCA IMANTADA WALL 100 X 100

Realizado con panel laminado e imantado de 1 mm de grosor y estratificado sobre una base de aglomerado de 16 mm. Cantos de PVC de 2 mm. Se suministra con tornillos y con tapones de seguridad.

Ref.		PVP. €	Sin I.V.A €
1.2243		247,63	204,65

Acabados laterales

blanco

PIZARRAS PIZARRAS Y ACCESORIOS



PIZARRA DOBLE CARA BASIC CON RUEDAS

Pizarras móviles blancas imantadas para rotuladores borrables en seco. Incluyen repisa de toda la longitud de la pizarra y 4 ruedas. Marco de aluminio y cantoneras de plástico ABS. Las dos caras de color blanco. Panel giratorio en 360°.

Artículo	Ref.	PVP. €	Sin I.V.A €
120 x 90 cm	1.8456	200,27	165,51
150 x 90 cm	1.8457	231,90	191,65
180 x 100 cm	1.8458	268,03	221,51



Pizarra doble



PIZARRA MÓVIL DE DOBLE CARA CON CUBETAS

Incluye 2 cubetas de plástico para guardar materiales. Dimensiones del tablero alto 100 cm x ancho 75 cm. Altura regulable de 146 cm a 186 cm. Dimensiones de 1 cubeta: largo 37 cm x ancho 30 cm x alto 14 cm. Equipada con 4 ruedas, 2 con freno.

Artículo	Ref.	PVP. €	Sin I.V.A €
100 x 75 cm	1.8424	188,23	155,56



¡Doble cara para una máxima utilización!

PIZARRA DOBLE CARA

De doble cara pivotante con ajuste para su bloqueo. Con marco de aluminio. Estructura metálica lacada en color gris con ruedas y frenos. Equipada en toda su longitud con una bandeja para accesorios. Superficies láminas verdes, blancas o combinadas. Se suministra desmontada.

Artículo	Ref.	PVP. €	Sin I.V.A €
120 x 90 cm	1.2331	424,40	350,74
150 x 122 cm	4451	591,58	488,91
170 x 122 cm	1.2330	668,73	552,67
200 x 122 cm	4452	644,45	532,60
244 x 122 cm	4453	805,11	665,38

Acabados

- blanco/blanco
- verde/verde
- blanco/verde

SERIE BASIC

PIZARRAS

BLANCAS

CARACTERÍSTICAS

- Para rotuladores borrables en seco
- Superficie de acero lacado de 0.22mm, imantada
- Perfiles de aluminio
- Cantoneras de plástico ABS
- Incluye repisa de la misma dimensión que la pizarra

¡Bandeja porta-rotuladores incluida! ¡Muy prácticos!

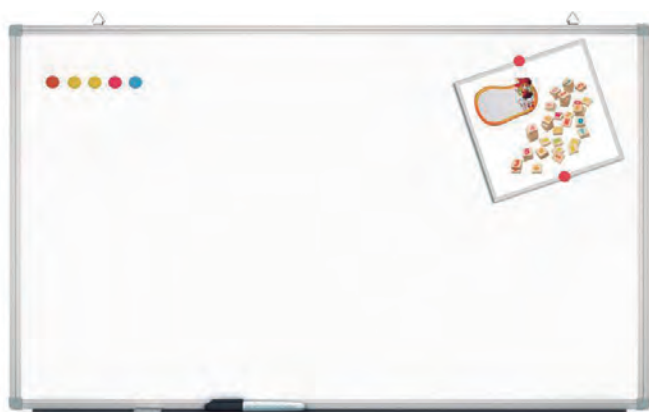

Repisa incluida



PIZARRA BLANCA IMANTADA CON REPISA

Para rotulador.

Artículo	Ref.	P.V.P. €	Sin I.V.A €
45 x 60 cm	1.7697	17,24	14,25
90 x 120 cm	1.5930	49,69	41,07
100 x 180 cm	1.7699	82,44	68,13
120 x 150 cm	1.5931	78,30	64,71



Repisa incluida



PIZARRA BLANCA IMANTADA CON PINZA 90 X150 CM

Incluye pinza sujeta papeles.

Artículo	Ref.	P.V.P. €	Sin I.V.A €
90 x 150 cm	1.8416	61,73	51,02

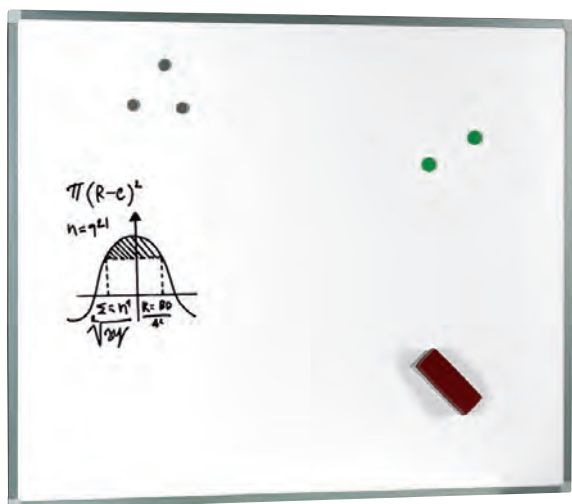

PIZARRA 3 EN 1: PARA ROTULADOR, PARA PROYECCIÓN E IMANTADA

Pizarra blanca para rotuladores de borrado en seco e imantada. Superficie de acero vitrificado P3 ceramic steel con cantoneras de plástico. Con piezas de fijación a la pared. Incluye una bandeja portarotuladores de aluminio de 30 cm de longitud.

Artículo	Ref.	P.V.P. €	Sin I.V.A €
60 x 40 cm	1.2624	72,16	59,64
90 x 60 cm	1.2625	127,57	105,43
120 x 90 cm	1.2626	186,61	154,22
150 x 122 cm	1.2627	334,37	276,34
200 x 122 cm	1.2628	437,25	361,36

PIZARRAS

PIZARRAS Y ACCESORIOS

Pizarras para tiza
2 opciones:
marco de aluminio,
marco de madera



PIZARRA VERDE MARCO DE ALUMINIO ANODIZADO

Pizarra verde laminada para tiza. Superficie mate antirreflejante y con cantoneras de plástico. Con piezas de fijación a la pared. Incluye cajetín de 30 cm.

Artículo	Ref.	P.V.P. €	Sin I.V.A €
90 x 60 cm	1.2323	75,71	62,57
120 x 90 cm	1.2322	113,70	93,97
122 x 100 cm	4426	138,05	114,09
150 x 122 cm	4429	195,48	161,55
200 x 122 cm	4428	250,78	207,26
244 x 122 cm	4455	293,72	242,74
300 x 122 cm	1.2324	366,86	303,19

PIZARRA VERDE MARCO DE HAYA

Pizarra verde laminada para tiza. Superficie mate antirreflejante. Con piezas de fijación a la pared. Incluye cajetín de 30 cm.

Artículo	Ref.	P.V.P. €	Sin I.V.A €
90 x 60 cm	1.2320	72,91	60,26
120 x 90 cm	1.2319	112,24	92,76
122 x 100 cm	4430	149,81	123,81
150 x 122 cm	4431	213,88	176,76
200 x 122 cm	3120	264,45	218,55
244 x 122 cm	4433	315,79	260,98
300 x 122 cm	1.2321	360,24	297,72

Tablón de corcho 2 opciones: marco de aluminio, marco de madera

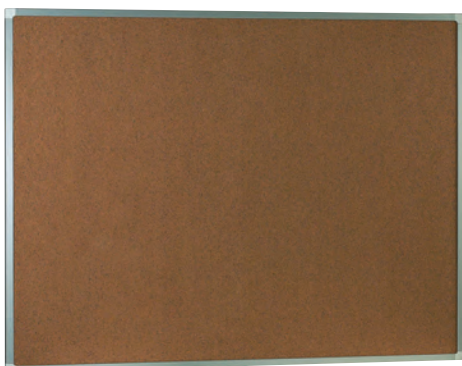

TABLÓN DE ANUNCIOS DE CORCHO CON MARCO DE ALUMINIO

Artículo	Ref.	P.V.P. €	Sin I.V.A €
90 x 60 cm	1.2296	65,34	54,00
120 x 90 cm	1.2297	108,98	90,07
100 x 75 cm	1.0919	80,40	66,45
150 x 100 cm	1.2950	140,48	116,10
200 x 100 cm	1.2951	161,39	133,38

TABLÓN DE ANUNCIOS DE CORCHO CON MARCO DE HAYA

Artículo	Ref.	P.V.P. €	Sin I.V.A €
90 x 60 cm	1.2294	70,53	58,29
120 x 90 cm	1.2295	112,22	92,74
100 x 75 cm	1.0918	82,80	68,43
150 x 100 cm	1.2952	144,68	119,57
200 x 100 cm	1.2953	165,98	137,17

VITRINAS

Haz tus comunicaciones dentro o fuera de tu centro escolar

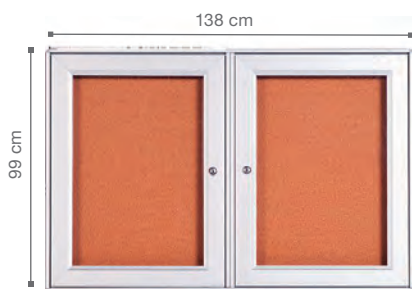

**ba
sic**

VITRINA DE CORCHO CON DOBLE PUERTA PARA INTERIOR

Vitrina tablero con fondo de corcho para chinchetas. Abertura cendran con dos puertas con cerradura y llave. Fabricada en vidrio templado, tablero interior de corcho de 0,17 mm y estructura metálica lacada. Dimensiones: largo 138 cm x alto 99 cm x grosor 5 cm con agujas y chinchetas.

Ref.	PVP. €	Sin I.V.A €
1.8421	318,10	262,89



VITRINA PARA EXTERIOR

Con perfiles de 30 mm de grosor en aluminio anodizado plata. Puerta batiente de metacrilato anti-roturas de 4 mm y cerraduras con 2 llaves. Fondo de chapa lacada en blanco para uso con imanes.

Artículo	Ref.	PVP. €	Sin I.V.A €
55 x 40 cm	1.2954	340,99	281,81
55 x 75 cm	1.2955	403,41	333,40
75 x 75 cm	1.2956	461,35	381,28
75 x 105 cm	1.2957	546,09	451,31
120 x 75 cm	1.2958	896,71	741,08
150 x 105 cm	1.2959	1.132,64	936,07

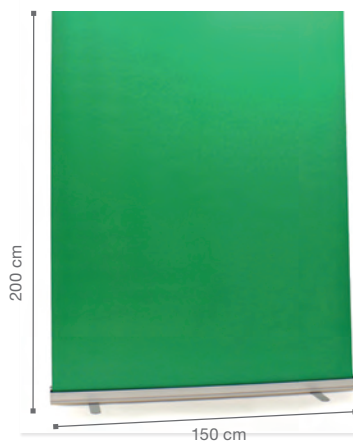

PANTALLA CHROMA PLEGABLE

Pantalla chroma plegable con sistema rollup, de fácil montaje y desmontaje. Una vez plagado ocupa muy poco espacio. Lona Ecoflat 398g/m². Dimensiones abierto: alto 200 cm x ancho 150 cm.

Ref.	Unidad	PVP. €
3.0225	Unidad	Consultar precio

SEPARADOR DOBLE CARA NOMAD

Ideales para las aulas polivalentes, los separadores ayudan a crear espacios de trabajo en grupo. Separador de 2 caras: un lado con tablero de corcho y el otro lado con pizarra de borrado en seco. Se suministra con 4 ruedas con frenos. Fabricado de metal, acabado epoxy y contrachapado barnizado. Dimensiones: largo 98,5 cm x ancho 43,5 cm x altura 159 cm.

Ref.	Unidad	PVP. €	Sin I.V.A €
65229	Unidad	639,70	528,68



Cada compartimento tiene su llave

3 conexiones USB universales por compartimento



ARMARIO CON 16 DEPARTAMENTOS PARA GUARDAR Y CARGAR MÓVILES ICONNECT

3 conexiones USB universales por compartimento 1 magnetotérmico. Armario móvil para almacenamiento y carga de dispositivos. Es un armario móvil de configuración estándar. La carga es frontal. Disponen de un magnetotérmico para la máxima seguridad eléctrica. Cada compartimento dispone de un cable con distintos conectores universales para diferentes dispositivos (móviles, o mini tabletas, ...) conectados a un hub USB. Dispone de una columna central distribuidora del cableado. Ideal para entornos educativos y oficinas. Tecnológico e inteligente: respuestas óptimas en capacidad, ergonomía, carga o protección. Seguro: controla la electricidad protegiendo de sobrecargas, además su sistema de cierre evita robos. Calidad y garantía: fabricados en chapa de acero y acabados en pintura epoxy, resiste el uso y la corrosión. Tamaño: Alto 132cm x ancho 52cm

Ref.	P.V.P. €	Sin I.V.A €
3.0075	960,15	793,51

1 conexión eléctrica + 2 USB por compartimento



ARMARIO CON 10 DEPARTAMENTOS PARA GUARDAR Y CARGAR MÓVILES, TABLETAS Y PORTÁTILES ICONNECT

Un armario móvil para almacenamiento y carga de dispositivos electrónicos. En cada compartimento puedes guardar y cargar a la vez 3 dispositivos. Es un armario móvil de configuración estándar. La carga es frontal. Disponen de un magnetotérmico para la máxima seguridad eléctrica. Cada compartimento dispone de una conexión eléctrica y 2 conexiones USB. Ideal para entornos educativos y oficinas. Tecnológico e inteligente: respuestas óptimas en capacidad, ergonomía, carga o protección. Seguro: controla la electricidad protegiendo de sobrecargas, además su sistema de cierre evita robos. Calidad y garantía: fabricados en chapa de acero y acabados en pintura epoxy, resiste el uso y la corrosión. Tamaño: Alto 194 cm x ancho 48 cm

Ref.	P.V.P. €	Sin I.V.A €
3.0076	801,46	662,37



Organización eléctrica para ipad

ICONNECT PAD

Armario móvil para almacenamiento y carga de 36 tabletas. Alimentación para 12 unidades. Dimensiones: alto 110cm x ancho 50cm x largo 45cm.

Ref.	P.V.P. €	Sin I.V.A €
1.5471	906,48	749,16



Conexión de carga USB

ICONNECT PAD DE CARGA USB

Armario móvil para almacenar 27 tabletas USB. Interior con 30 puntos de recarga

Ref.	P.V.P. €	Sin I.V.A €
3.0077	1144,62	945,97

SERIE ICONNECT MOBILIARIO PARA AULAS TIC MÓVIL

El armario móvil de tabletas y portátiles con carga

Te presentamos una gama de armarios móviles para el almacenamiento y carga de tablets, ordenadores portátiles y netbooks. Ideales para entornos educativos y oficinas.



CARACTERÍSTICAS

- Fabricados en chapa de acero y acabados en pintura epoxy, resiste el uso y la corrosión
- Ruedas móviles con freno
- Ventilación: frontal, posterior, inferior y estantes
- Apertura lateral de transporte
- Sistema de enchufes organizado
- Toma tierra de seguridad
- Interruptor magnetotérmico automático para sobrecargas y cortocircuitos.

¡Crea una aula tic móvil!

- **SEGURO**
Controla la electricidad protegiendo de sobrecargas, además su sistema de cierre evita robos.
- **TECNOLÓGICO E INTELIGENTE**
Respuestas óptimas en capacidad, ergonomía, carga o protección.
- **CALIDAD Y GARANTÍA**



ICONNECT ORDENADOR PORTÁTIL

Armario móvil para almacenamiento y carga de ordenadores portátiles / netbooks.

12 PORTÁTILES

Alimentación para 12 unidades.
Dimensiones: alto 110cm x ancho 50cm x largo 45cm.

Ref.	P.V.P. €	Sin I.V.A €
1.5485	721,12	595,97

12 PORTÁTILES CONEXIÓN DE CARGA USB

Ref.	P.V.P. €	Sin I.V.A €
3.0078	877,82	725,47

24 PORTÁTILES CONEXIÓN DE CARGA USB

Ref.	P.V.P. €	Sin I.V.A €
3.0079	1213,84	1003,18

24 PORTÁTILES

Alimentación para 24 unidades.
Dimensiones: alto 110cm x ancho 95cm x largo 45cm.

Ref.	P.V.P. €	Sin I.V.A €
1.3452	882,88	729,65

36 PORTÁTILES

Alimentación para 36 unidades.
Dimensiones: alto 143cm x ancho 95cm x largo 45cm.

Ref.	P.V.P. €	Sin I.V.A €
1.3453	1.117,64	923,67



TAQUILLAS METAL PIZARRAS Y ACCESORIOS

CARACTERÍSTICAS

- Armario monobloque de chapa de acero pulida laminada en frío, de calidad según normas europeas.
- Acabado epoxy.
- Puertas lisas, con cerradura independiente y equipadas con dos llaves.
- Cada plaza dispone de una bandeja en la parte superior con soporte para perchas y una bandeja en la parte inferior.
- La puerta en su interior tiene una varilla para soporte de toallero.
- Ventilación por la parte superior e inferior de la taquilla.

NORMAS

EN 10130-9 · EN 11016-89 · EN 11017-89

¡Consultar
otros colores!



TAQUILLA METAL 1 PUERTA

Ref.	P.V.P. €	Sin I.V.A €
1.2833	180,22	148,94

Acabados

● gris claro

TAQUILLA METAL 2 PUERTAS

Ref.	P.V.P. €	Sin I.V.A €
1.2834	292,17	241,46

Acabados

● gris claro

TAQUILLA METAL 3 PUERTAS

Ref.	P.V.P. €	Sin I.V.A €
1.2835	373,76	308,89

Acabados

● gris claro

TAQUILLA METAL 4 PUERTAS

Ref.	P.V.P. €	Sin I.V.A €
1.2836	400,46	330,96

Acabados

● gris claro



TAQUILLA METAL 1 MÓDULO 2 PUERTAS

Ref.	P.V.P. €	Sin I.V.A €
1.2837	209,17	172,87

Acabados

● gris claro



TAQUILLA METAL 2 MÓDULOS 4 PUERTAS

Ref.	P.V.P. €	Sin I.V.A €
1.2838	329,29	272,14

Acabados

● gris claro



TAQUILLA METAL 3 MÓDULOS 6 PUERTAS

Ref.	P.V.P. €	Sin I.V.A €
1.2839	437,26	361,37

Acabados

● gris claro



TAQUILLA METAL 4 MÓDULOS 8 PUERTAS

Ref.	P.V.P. €	Sin I.V.A €
1.2840	531,47	439,23

Acabados

● gris claro

¡Óptimo para productos de limpieza e higiene! Con estantes regulables en altura.



ARMARIO LIMPIEZA

Fabricado en acero pintado epoxi. Equipado con dos estantes i soporte para escoba, recogedor, etc..
Dimensiones 50 x 50 x 190 cm.

Ref.		P.V.P. €	Sin I.V.A €
1.2949	Gris claro	377,54	312,02
1.2949	Arena	377,54	312,02
1.2949	Metalizado	377,54	312,02

Acabados

● gris claro ● arena ● metalizado

¡Pon orden en tus cosas!

Fijación a la pared.
Baldas regulables y pies elevados.
Resiste 70 Kg por estante.



BANCO VESTUARIO CON ZAPATERO 100 CM

Estructura de acero pintado epoxi. Asiento de lamas fenólicas.
Largo 100 cm x ancho 37cm x alto 45cm.

Ref.	P.V.P. €	Sin I.V.A €
1.2948	212,77	175,84

Hermex Señalización de colegios

- Rótulos de aluminio
- Rótulos proyectados
- Rótulos suspendidos
- Directorios murales
- Pictogramas adhesivos
- Directorios

Solicite presupuesto
SIN COMPROMISO



TARIMAS MODULARES

¡Sistema fácil y rápido!



VER VÍDEO

Montaje de 5 m²
en 12 minutos



Ágil

MUY RÁPIDO
12 minutos

MUY FÁCIL
Sin herramientas

GRAN RESISTENCIA
300 kg/m²



TARIMA SCENIC

CARACTERÍSTICAS

- Tamaño: 120 x 120 x 55cm.
- Estructura tubo de acero redondo de 50mm pintada epoxy.
- Tubo de acero rectangular de 40x20mm pintado epoxy.
- Suelo antideslizante de multiplis de chopo de 16mm.
- Unión de los tableros entre si con piezas de unión.
- Patas con pies de PVC.

¡Tarima Scenic, para exterior e interior!



	Ref.	Superficie	m ²	P.V.P. €	Sin I.V.A €
4 tarimas	1.4460	2,40 x 2,40 m	5,76 m ²	1.930,80	1.595,70
6 tarimas	1.4461	3,60 X 2,40 m	8,64 m ²	2.894,62	2.392,25
8 tarimas	1.5373	4,80 X 2,40 m	11,52 m ²	3.923,47	3.242,54
9 tarimas	1.5374	3,60 X 3,60 m	12,96 m ²	4.389,28	3.627,50
10 tarimas	1.5375	6,00 X 2,40 m	14,40 m ²	4.856,36	4.013,52

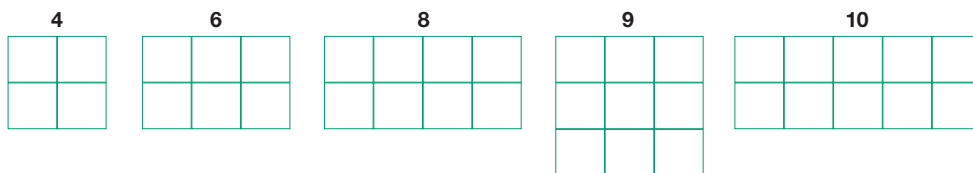

4 complementos indispensables



TARIMA SCENIC - ESCALERA 3 PELDAÑOS

Escalera que se acopla a la tarima mediante enganche inferior para que no se separe. En una sola pieza. No es desmontable. Dimensiones: 120 x 90 x 45 cm.

Ref.	P.V.P. €	Sin I.V.A €
1.4462	665,96	550,38



TARIMA SCENIC - RAMPA ACCESO

Rampa con desnivel suave para acceder a la parte superior de la tarima. Unida por la parte inferior para evitar que se separen. Diseñada en dos tramos para facilitar su manejo. Dimesiones totales 120 x 240 x 55cm.

Ref.	P.V.P. €	Sin I.V.A €
1.4463	857,37	708,57



TARIMA SCENIC - CARRO ALMACENAJE/TRANSPORTE

Diseñado para transportar y guardar 6 tarimas. Equipado con cuatro ruedas con freno de alta carga para poder desplazarlo con toda comodidad. Dimensiones. 110 x 82x 137cm.

Ref.	P.V.P. €	Sin I.V.A €
1.4464	868,07	717,41



Personalizado con tu logo

PANELES FRONTALES TARIMA SCENIC

Realizado en Forex (PVC) Eurolight 3mm de grosor. No apto para exterior en caso de lluvia. Tamaño del panel: anchura 119,5cm x altura 53cm. Se coloca utilizando 2 tiras de imán 3M.

Ref.	P.V.P. €
1.5532	Consultar precio

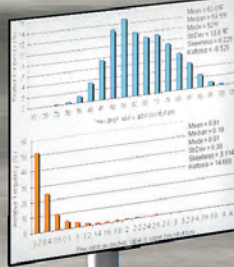



PROJECT PLAN

4	5	6	7	8
<p>Project START!! Schedule Check</p>	<p>OUTSIDE MEETING When: 14-00 Where: Stone building</p>	<p>MEETING REPORT Prepare Materials</p>	<p>Detail Concept</p> <p>↓</p> <p>CONCEPT SORTING</p>	<p>STOP BOARD Meeting room</p>



ÍNDICE VISUAL DE PRODUCTOS

GRADAS PÁG. 10 - 15



GRADA OLA CURVA 45°
Pág. 11



GRADA OLA RECTA
Pág. 11



GRADA ESCOLAR WHITE
Pág. 12



CUBETAS ARCO IRIS MAXI
Pág. 12



COJÍN REDONDO Ø35CM
Pág. 12



GRADA MONTESSORI INFANTIL
Pág. 13



GRADA ESCOLAR CREA
Pág. 14

SILLAS PÁG. 16 - 35



SILLA APILABLE MEDITERRÁNEO
Pág. 20



SILLA FUNNY
Pág. 21



TABURETE ANTA
Pág. 22



SILLA ANTA CON RUEDAS REGULABLE
Pág. 22



SILLA ANTA CON PATAS
Pág. 23



SILLA ANTA CON PATÍN
Pág. 23



SILLA ANTA CON RUEDAS
Pág. 23



SILLA NORDIC
Pág. 24



SILLA NORDIC 4 RUEDAS
Pág. 24



TABURETE REGULABLE NORDIC
Pág. 24



SILLA NORDIC REGULABLE EN ALTURA CON RUEDAS
Pág. 25



SILLA NORDIC REGULABLE EN ALTURA CON RUEDAS
Pág. 25



SILLA NORDIC REGULABLE EN ALTURA CON PIES
Pág. 26



CARRO PARA SILLAS
Pág. 26



SILLA MULTISALAS APILABLE
Pág. 27



SILLA YORK
Pág. 28



SILLA ALTA YORK
Pág. 28



SILLA PUPITRE REGULABLE ACADEMY
Pág. 29



SILLA CON PALA APILABLE WORK
Pág. 29



PACK 2 SILLAS PLEGABLE PLIS
Pág. 30



CARRO CON 30 SILLAS PLEGABLES PLIS
Pág. 30



CARRO SILLAS PLEGABLES PLIS SIN SILLAS
Pág. 30



SOPORTE PARED PARA 6 SILLAS PLIS
Pág. 30



SILLA IBIZA
Pág. 31



SILLA NANTES
Pág. 31



SILLA NANTES CON RUEDAS
Pág. 31



TABURETE REGULABLE CON RUEDAS CROMADO
Pág. 31



TABURETE REGULABLE CON RUEDAS CON RESPALDO
Pág. 31



TABURETE REGULABLE CON RUEDAS SIN RESPALDO
Pág. 31



TABURETE LAB REGULABLE EN ALTURA
Pág. 31



TABURETE QUAD
Pág. 32



BANCO MEDITERRÁNEO 160 CM X 34 CM
Pág. 33



BANCO EUROPA 120 CM X 30 CM
Pág. 33



BANCO PARA CUBETAS
Pág. 33



SILLA HAYA EUROPA
Pág. 35



SILLA CON BRAZOS EUROPA
Pág. 35

ÍNDICE VISUAL DE PRODUCTOS

PUPITRES Y MESAS PÁG. 36 - 99



PUPITRE TRIÁNGULO EASY Pág. 40 PUPITRE EASY2 MEDIA LUNA CON BANDEJA Ø 68 CM Pág. 40 PUPITRE EASY 69 X 50 CM Pág. 41 PUPITRE SICILIA 70 X 50 CM Pág. 42 PUPITRE BASIC 70 X 50 CM Pág. 42 PUPITRE MENORCA 70 X 50 CM Pág. 43 PUPITRE INDIVIDUAL WHITE 70 X 50 CM Pág. 44



PUPITRE DOBLE WHITE 130 X 50 CM Pág. 44 PUPITRE WHITE 70 X 50 CM Pág. 45 PUPITRE MIX 70 X 50 CM Pág. 45 PUPITRE CITRUS 70 X 50 CM Pág. 45 PUPITRE REGULABLE EN ALTURA FIRST Pág. 46 CONJUNTO PUPITRE FIRST CON SILLA FUNNY Pág. 46



PUPITRE ABATIBLE ACADEMY 135 X 50 CM Pág. 47 PUPITRE ABATIBLE HPREMIUM MEDIA LUNA DIAM.70 CM Pág. 49 PUPITRE ABATIBLE HPREMIUM RECTANGULAR 70 X 50 CM Pág. 49 PUPITRE ABATIBLE HPREMIUM TRAPECIO 80X50X20 CM Pág. 49 PUPITRE ABATIBLE MEDITERRÁNEO 180 X 60 CM Pág. 50 MESA PLEGABLE ESTUDIO 60 X 60 CM Pág. 51 CARRO PARA 24 MESAS ESTUDIO CARRO + 24 MESAS ESTUDIO Pág. 51



MESA WORK CUADRADA 80 X 80 CM Pág. 54 MESA WORK RECTANGULAR 120 X 80 CM Pág. 54 MESA WORK RECTANGULAR 120 X 50 CM Pág. 54 MESA RECTANGULAR MEDITERRÁNEO 120 X 80 CM Pág. 55 MESA RECTANGULAR MEDITERRÁNEO 160 X 80 CM Pág. 55 MESA ATLAS RECTANGULAR 120 X 80 CM CON Y SIN RUEDAS Pág. 56



MESA ATLAS RECTANGULAR ONDA 120 X 60 CM CON Y SIN RUEDAS Pág. 56 MESA ATLAS RECTANGULAR 120 X 80 CM CON Y SIN RUEDAS Pág. 56 MESA ATLAS HEXAGONAL TRI Ø 120 CM CON Y SIN RUEDAS Pág. 56 MESA ATLAS TRÉBOL 120 X 100 CM - 160 X 133 CM CON Y SIN RUEDAS Pág. 57 MESA ATLAS 1/3 CÍRCULO 200CM X 60CM CON Y SIN RUEDAS Pág. 57 MESA ATLAS REDONDA Ø120CM CON Y SIN RUEDAS Pág. 57



MESA ATLAS ORUGA DIAM. 120 CM CON Y SIN RUEDAS Pág. 57 MESA ATLAS LUNA 160 X 79 CM CON Y SIN RUEDAS Pág. 57 MESA RECTANGULAR UP&DOWN 120 X 80 CM Pág. 59 MESA ORUGA UP&DOWN DIAM. 120 CM Pág. 59 MESA TRÉBOL UP&DOWN Pág. 59 MESA HEXAGONAL TRI UP&DOWN DIAM. 120 CM Pág. 59 MESA RECTANGULAR UP&DOWN 120 CM X 60 CM ONDA Pág. 59



MESA 1/3 CÍRCULO UP&DOWN 200 CM X 60 CM Pág. 59 MESA REDONDA UP&DOWN DIAM.120CM Pág. 60 MESA TRIANGULAR UP&DOWN 120 X 120 CM Pág. 60 MESA LUNA UP&DOWN Pág. 60 MESA RECTANGULAR SICILIA 70 X 50 CM Pág. 61 MESA RECTANGULAR SICILIA 120 X 70 CM Pág. 61 MESA RECTANGULAR SICILIA 180 X 70 CM Pág. 5 61 6

ÍNDICE VISUAL DE PRODUCTOS

PUPITRES Y MESAS PÁG. 36 - 99



MESA RECTANGULAR SICILIA
180 X 50 CM
Pág. 61



MESA REDONDA SICILIA
DIAM 120 CM
Pág. 61



MESA MENORCA TRAPECIO
120CM X 50CM X 64CM REGULABLE /
REGULABLE CON RUEDAS / FIJA
Pág. 63



MESA MENORCA RECTANGULAR
ONDA 120CM X 70CM REGULABLE /
REGULABLE CON RUEDAS / FIJA
Pág. 63



MESA MENORCA SEMIREDONDA
ONDA Ø 120 CM REGULABLE /
REGULABLE CON RUEDAS / FIJA
Pág. 63



MESA MENORCA RECTANGULAR
120CM X 70CM REGULABLE /
REGULABLE CON RUEDAS / FIJA
Pág. 63



MESA MENORCA RECTANGULAR
120CM X 70CM REGULABLE /
REGULABLE CON RUEDAS / FIJA
Pág. 63



MESA MENORCA RECTANGULAR
180CM X 50CM REGULABLE / REGULABLE
CON RUEDAS / FIJA
Pág. 63



MESA MENORCA REDONDA
Ø 120 CM REGULABLE /
REGULABLE CON RUEDAS / FIJA
Pág. 63



MESA MENORCA SEMIREDONDA
Ø 120 CM REGULABLE /
REGULABLE CON RUEDAS / FIJA
Pág. 63



MESA MENORCA 1/6 DE CÍRCULO
REGULABLE / REGULABLE CON
RUEDAS / FIJA
Pág. 63



MESA MENORCA RECTANGULAR
70CM X 50CM REGULABLE /
REGULABLE CON RUEDAS / FIJA
Pág. 63



MESA MENORCA TRIANGULAR
70CM X 70CM X 70CM REGULABLE /
REGULABLE CON RUEDAS / FIJA
Pág. 63



MESA MENORCA TRIANGULAR
85CM X 85CM X 85 CM REGULABLE /
REGULABLE CON RUEDAS / FIJA
Pág. 63



MESA NORDIC 3
Pág. 64



MESA ALTA NORDIC 3
Pág. 65



MESA LAB 180 X 60 CM
Pág. 65



MESA ALTA ATLANTIS
180 X 80CM
Pág. 65



MESA PROFESOR REGULABLE
70 X 50 CM
Pág. 66



MESA PUPITRE REGULABLE MOOVE2
PARA PORTÁTIL 69 X 49 CM
Pág. 66



MESA REGULABLE MOOVE2
RECTANGULAR 180 X 80 CM
Pág. 67



MESA REGULABLE MOOVE2
REDONDA 100 CM
Pág. 67



MESA REGULABLE CON RUEDAS
MOOVE2 REDONDA 100 CM
Pág. 67



MESA PROFESOR CITRUS
120 X 80 CM
Pág. 68



MESA PROFESOR EASY 120
X 60 CM CON CERRADURA
Pág. 68



MESA PROFESOR BASIC
120 X 60 CM
Pág. 68



MESA ABATIBLE WHITE 120 X 80
CM - 150 X 70 CM - 140 X 60 CM
Pág. 71



MESA MEDITERRÁNEO ABATIBLE
120 X 80 CM - 150 X 70 CM -
160 X 80 CM - 180 X 60 CM
Pág. 72



MESA ABATIBLE XXL ALPINO
180 CM X 120 CM T6
Pág. 73



MESA ACADEMY ABATIBLE
150 X 70 CM - 160 X 80 CM
Pág. 74



MESA ABATIBLE OVALADA
ACADEMY 180 X 90 CM
Pág. 74



PANEL FRONTAL PARA LAS MESAS
RECTANGULARES ACADEMY
Pág. 74



MESA ABATIBLE BOARD
140 X 60 CM - 160 X 80 CM
Pág. 74



MESA COMEDOR ATLANTIS
180 X 80 CM
Pág. 76



MESA COMEDOR REGULABLE MOO-
VE2 RECTANGULAR 180 X 80 CM
Pág. 76



MESA REDONDA ATLANTIS
Ø 120CM
Pág. 77



MESA ABATIBLE ATLANTIS
160X 80 CM
Pág. 78



MESA ABATIBLE ATLANTIS
140 X 70 CM
Pág. 78



MESA HPREMIUM 120CM X 60CM-
160CM X 80CM - 180CM X 80CM
Pág. 78



MESA ABATIBLE MEDITERRÁNEO 160
X 80 CM
Pág. 79



BANCO MEDITERRÁNEO 160 X 34 CM
Pág. 79



MESA PLEGABLE 150 CM X 70 CM
Pág. 79



MESA COMEDOR ALPINO 240
X 70 CM
Pág. 80



MESA RECTANGULAR
CON 8 - 12 - 16 ASIENTOS
Pág. 81



ÍNDICE VISUAL DE PRODUCTOS

PUPITRES Y MESAS PÁG. 36 - 99



MESA ELÍPTICA CON 12 ASIENTOS
304 X 121 CM
Pág. 81



MESA RECTANGULAR CON
BANCOS 305 X 76 CM
Pág. 81



MESA RECTANGULAR WHITE
120 X 60 CM
Pág. 83



MESA RECTANGULAR WHITE
120 X 80 CM
Pág. 83



MESA RECTANGULAR WHITE
150 X 70 CM
Pág. 84



MESA CUADRADA WHITE
100 X 100 CM
Pág. 84



MESA EN U WHITE
150 X 100 CM
Pág. 84



MESA REDONDA WHITE
Ø100 CM
Pág. 85



MESA REDONDA WHITE
Ø120 CM
Pág. 85



MESA TRIANGULAR WHITE
120 X 85 X 85 CM
Pág. 86



MESA TRAPECIO WHITE
120 X 60 X 52 CM
Pág. 86



MESA CUADRADA MIX
100 X 100 CM
Pág. 88



MESA RECTANGULAR MIX
120 X 60 CM
Pág. 88



MESA RECTANGULAR MIX
120 X 80 CM
Pág. 88



MESA RECTANGULAR MIX
150 X 70 CM
Pág. 88



MESA REDONDA MIX
Ø 100 CM
Pág. 89



MESA REDONDA MIX
Ø 120 CM
Pág. 89



MESA EN "U" MIX
150 X 100 CM
Pág. 89



MESA TRIANGULAR MIX
120 X 85 X 85 CM
Pág. 89



MESA EN "U" CITRUS
150 X 100 CM
Pág. 90



MESA RECTANGULAR CITRUS
150 X 70 CM
Pág. 90



MESA CUADRADA CITRUS
100 X 100 CM
Pág. 91



MESA TRAPECIO CITRUS
120 X 60 X 52 CM
Pág. 91



MESA RECTANGULAR CITRUS
120 X 60 CM
Pág. 91



MESA RECTANGULAR CITRUS
120 X 80 CM
Pág. 91



MESA REDONDA CITRUS
Ø 100 CM
Pág. 92



MESA RECTANGULAR CITRUS
Ø 120 CM
Pág. 92



MESA TRIANGULAR CITRUS
120 X 85 X 85 CM
Pág. 92



MESA REDONDA EUROPA
Ø 60 CM
Pág. 93



MESA SEMI-REDONDA
EUROPA Ø 120 CM
Pág. 93



MESA REDONDA EUROPA
Ø 100 CM
Pág. 94



MESA REDONDA EUROPA
Ø 120 CM
Pág. 94



MESA CUADRADA EUROPA
100 X 100 CM
Pág. 95



MESA RECTANGULAR EUROPA
150 X 70 CM
Pág. 96



MESA TRAPECIO EUROPA
120 X 60 X 52 CM
Pág. 96



MESA RECTANGULAR EUROPA
120 X 80 CM
Pág. 96



MESA EUROPA 50 X 70 CM
Pág. 97



MESA CUADRADA EUROPA
60 X 60 CM
Pág. 97



MESA RECTANGULAR EUROPA
120 X 60 CM
Pág. 98



MESA TRIÁNGULO EUROPA
120 X 85 X 85 CM
Pág. 98



MESA EN U EUROPA
150 X 100 CM
Pág. 99

MUEBLES BAJOS Y ARMARIOS PÁG. 100 - 145



MUEBLE WHITE2 CURVO BAJO
MEDIANO
Pág. 103



MUEBLE WHITE2 CURVO
MEDIANO
Pág. 103



ARMARIO MEDIANO WHITE2
CURVO
Pág. 103



ARMARIO MEDIANO WHITE2
CON 22 CUBETAS Y
SIN CUBETAS
Pág. 104



ARMARIO MEDIANO WHITE2
CON PUERTAS Y CON
22 CUBETAS Y SIN CUBETAS
Pág. 104



ARMARIO MEDIANO WHITE2
CON 33 CUBETAS Y SIN
CUBETAS
Pág. 104



ARMARIO MEDIANO WHITE2
CON PUERTA ENTERA, CE-
RRADURA Y 2 ESTANTES
Pág. 105

ÍNDICE VISUAL DE PRODUCTOS

MUEBLES BAJOS Y ARMARIOS PÁG. 100 - 145

ARMARIO MEDIANO WHITE2 Y 2 ESTANTES Pág. 105	ARMARIO MEDIANO WHITE2 Y 6 CASILLAS Pág. 105	MUEBLE WHITE2 CON 1 ESTANTE Y PUERTAS BLANCAS Pág. 106	MUEBLE WHITE2 CON 1 ESTANTE Pág. 106	MUEBLE WHITE2 CON 2 ESTANTES Pág. 106	MUEBLE WHITE2 CON 1 ESTANTE Pág. 107	MUEBLE 4 CASILLAS WHITE2 Pág. 107
MUEBLE 6 CASILLAS WHITE2 Pág. 107	MUEBLE 18 CASILLAS WHITE2 Pág. 107	MUEBLE CON 16 CUBETAS WHITE2 Pág. 107	ARMARIO MEDIANO 2 ESTANTES Pág. 109	ARMARIO MEDIANO CON WHITE2 PUERTAS Pág. 109	ARMARIO WHITE2 3 ESTANTES Pág. 109	ARMARIO WHITE2 CON 3 ESTANTES Y PUERTAS Pág. 109
MUEBLE WHITE N°1 Pág. 110	MUEBLE WHITE N°3 Pág. 110	MUEBLE WHITE N°2 Pág. 110	MUEBLE WHITE 1 COLUMNA Pág. 111	MUEBLE WHITE 2 COLUMNAS Pág. 111	MUEBLE WHITE 3 COLUMNAS Pág. 111	MUEBLE WHITE 4 COLUMNAS Pág. 111
MUEBLE ALFA N° 3 CON 1 PUERTA Pág. 113	MUEBLE KAPPA 1 COLUMNA Pág. 115	MUEBLE KAPPA 2 COLUMNAS Pág. 115	MUEBLE KAPPA 3 COLUMNAS Pág. 115	MUEBLE KAPPA 4 COLUMNAS ALTO Pág. 115	MUEBLE GAMMA N° 2 Pág. 116	MUEBLE GAMMA N° 11 Pág. 116
MUEBLE GAMMA N° 12 Pág. 116	MUEBLE CURVO PEQUEÑO Pág. 117	MUEBLE BASE ABIERTO 2 CARAS Pág. 117	MUEBLE CURVO MEDIANO Pág. 117	GRADA ESCOLAR CREA Pág. 118	PUF CURVO 134CM X 40CM X 40CM Pág. 119	PUF CURVO 1/6 95CM X 40CM X 40CM Pág. 119
PUF RECTANGULAR 100CM X 40CM X 40CM Pág. 119	PUF CON RUEDAS 50CM X 50CM X 43,5CM Pág. 119	PUF REDONDO 050CM X 40CM Pág. 119	PUF CUADRADO 55CM X 51CM X 40CM Pág. 119	MUEBLE CON PUERTAS 1 ESTANTE Pág. 121	MUEBLE CON PUERTAS 2 ESTANTES Pág. 121	MUEBLE 4 PUERTAS 4 CASILLAS DE 37 X 32 CM Pág. 121
MUEBLE PEQUEÑO SIN PUERTAS Pág. 121	MUEBLE PEQUEÑO CON PUERTAS Pág. 121	MUEBLE BASE PEQUEÑO CON TRES CUBETAS MEDIANAS Pág. 121	MUEBLE COMBI 1 ESTANTE Pág. 122	MUEBLE COMBI 2 ESTANTES Pág. 122	MUEBLE COMBI 4 CASILLAS DE 37 X 32 CM Pág. 122	MUEBLE 6 CASILLAS VERTICALES DE 24 X 32 CM Pág. 122

ÍNDICE VISUAL DE PRODUCTOS

MUEBLES BAJOS Y ARMARIOS PÁG. 100 - 145



MUEBLE BASE 18 CASILLAS DE 24 X 9,5 CM
Pág. 123



MUEBLE 24 CASILLAS DE 24 X 6,5 CM
Pág. 123



MUEBLE PARA HOJAS DIN A-3, DIN A-4
Pág. 124



MUEBLE PARA CARTULINAS
Pág. 124



MUEBLE PARA HOJAS DIN A-3
Pág. 124



PANEL ESPEJO PARA LA PARTE POSTERIOR DE LOS MUEBLES BASE
Pág. 124



PANEL PIZARRA PARA LA PARTE POSTERIOR DE LOS MUEBLES BASE
Pág. 124



CERRADURA EN LA PUERTA BOTÓN DESBLOQUEO
Pág. 124



MUEBLE ZAPATERO 15 CASILLAS
Pág. 125



MUEBLE ZAPATERO HORIZONTAL 30 CASILLAS
Pág. 125



MUEBLE ALTO MONTESSORI 6 CASILLAS
Pág. 127



MUEBLE ALTO MONTESSORI 2 CASILLAS Y ESTANTE
Pág. 127



MUEBLE CON 2 CUBETAS MÓVILES
Pág. 127



MUEBLE MONTESSORI EXPOSITOR PARA CESTAS
Pág. 128



LIBRERÍA 4 ESTANTES MONTESSORI
Pág. 128



ALFOMBRA
Pág. 128



BIBLIOTECA MONTESSORI EXPOSITOR DE LIBROS GRANDE
Pág. 128



BIBLIOTECA MONTESSORI EXPOSITOR DE LIBROS MEDIANO
Pág. 128



BIBLIOTECA MONTESSORI EXPOSITOR DE LIBROS PEQUEÑO
Pág. 128



ESTANTERÍA TRIÁNGULO DE MADERA
Pág. 129



MUEBLE BAJO MONTESSORI EXPOSITOR
Pág. 129



MUEBLE BAJO MONTESSORI ABIERTO CON TRES DIVISIONES Y LATERALES DE METACRILATO
Pág. 130



MUEBLE BAJO MONTESSORI 120 X 40 X 40 CM CON METACRILATO
Pág. 130



MUEBLE BAJO MONTESSORI 120 X 40 X 40 CM CON METACRILATO
Pág. 130



MUEBLE BAJO MONTESSORI ABIERTO CON ESTANTE
Pág. 131



MUEBLE BAJO MONTESSORI ABIERTO CON ESTANTE
Pág. 131



ESTANTERÍA TRIÁNGULO DE MADERA
Pág. 131



MUEBLE BAJO MONTESSORI ESQUINERO
Pág. 131



MUEBLE DE ACTIVIDADES 100,5 X 72,6 X 57,5 CM
Pág. 132



MUEBLE MULTIJUEGO 80 X 80 X 48,5 CM
Pág. 132



MESA HAYA EUROPA CON ESPEJO 120 X 60 CM
Pág. 133



MESA HAYA EUROPA CON METACRILATO 120 X 60 CM
Pág. 133



GRADA MONTESSORI INFANTIL
Pág. 133



ARMARIO NORDIC 5 ESTANTES
Pág. 136



ARMARIO NORDIC 5 ESTANTES Y 2 PUERTAS BAJAS
Pág. 136



ARMARIO NORDIC 5 ESTANTES Y 2 PUERTAS
Pág. 136



MUEBLE LAB
Pág. 137



ARMARIO LAB
Pág. 137



ARMARIO LAB COMBINADO
Pág. 137



TAQUILLA METAL 3 COLUMNAS 9 PUERTAS
Pág. 138



TAQUILLA METAL 3 COLUMNAS 12 PUERTAS
Pág. 138



TAQUILLA METAL 3 COLUMNAS 15 PUERTAS
Pág. 138



TAQUILLA METAL 1 COLUMNA
Pág. 139



TAQUILLA METAL 2 COLUMNAS
Pág. 139



ARMARIO MEDIANO 33 CASILLAS
Pág. 140



ARMARIO MEDIANO CON PUERTAS
Pág. 140



ARMARIO 12 CASILLAS VERTICALES
Pág. 141



ARMARIO BASE 3 ESTANTES
Pág. 141



ARMARIO COMBI 8 CASILLAS
Pág. 141

GRADAS

SILLAS

PUPTRES Y MESAS

MUEBLES BAJOS Y ARMARIOS

MUEBLES BAJOS Y ARMARIOS

CUBETAS

BIBLIOTECA ESCOLAR

PERCHEROS

RECEPCIÓN Y ADMINISTRACIÓN

PIZARRAS Y ACCESORIOS

ÍNDICE VISUAL DE PRODUCTOS

MUEBLES BAJOS Y ARMARIOS PÁG. 100 - 145



ARMARIO COMBI 36 CASILLAS PARA FICHAS DIN A-4
Pág. 141



ARMARIO DIN A3 / DIN A4
Pág. 141



ARMARIO PARA CUBETAS MEDIANAS
Pág. 141



ARMARIO CON PUERTAS Y 4 ESTANTES
Pág. 142



ARMARIO 3 ESTANTES CON PUERTAS
Pág. 142



ARMARIO CON PUERTAS Y CASILLERO DE 24 X 9,5 CM
Pág. 142



ARMARIO CON PUERTAS Y 6 CASILLAS VERTICALES
Pág. 142



ARMARIO BASE CON PUERTAS
Pág. 143



ARMARIO 4 PUERTAS
Pág. 143



ARMARIO PROFESOR
Pág. 143



ARMARIO CON PUERTAS Y 4 CASILLAS
Pág. 143



ARMARIO GAMMA 111 HASTA 16 CUBETAS + 3 ESTANTES
Pág. 143



MAXI ARMARIO 30 CASILLAS DE 24,5 CM X 9,5 CM Y ESTANTES
Pág. 144

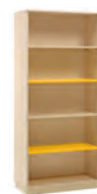

MAXI ARMARIO COMBI BASE 4 ESTANTES
Pág. 144



MAXI ARMARIO COMBI BASE + 4 ESTANTES
Pág. 144



MAXI ARMARIO 6 PUERTAS
Pág. 144

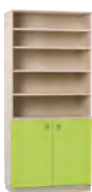

MAXI ARMARIO 2 PUERTAS Y 5 ESTANTES
Pág. 144



ARMARIO DELTA 250 HASTA 16 CUBETAS Y PUERTAS INFERIORES
Pág. 145

NEW



ARMARIO GAMMA 111 HASTA 16 CUBETAS + 3 ESTANTES
Pág. 145



ARMARIO DELTA 450 CON PUERTAS Y CUBETAS
Pág. 145



MAXI ARMARIO 2 PUERTAS INTERIOR CON 4 ESTANTES
Pág. 145

CUBETAS PÁG. 146 - 149



TAPA PARA CUBETA ARCOIRIS
Pág. 148

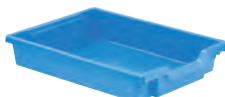

CUBETA ARCOIRIS PEQUEÑA
Pág. 148



CUBETA ARCOIRIS MEDIANA
Pág. 148



CUBETA ARCOIRIS GRANDE
Pág. 148



CUBETA ARCOIRIS MAXI
Pág. 148



STOPPER
Pág. 148



CUBETA DELTA PEQUEÑA
Pág. 149



CUBETA DELTA MEDIANA
Pág. 149



CUBETAS MEDIANAS
Pág. 149



CUBETAS MAXI
Pág. 149

BIBLIOTECA ESCOLAR PÁG. 150 - 161



CESTA DE PARED CON 27 COJINES REDONDOS
Pág. 153



CARRO BIBLIOTECA 27 COJINES REDONDOS
Pág. 153



CARRO BIBLIOTECA CON 12 COJINES
Pág. 153



CARRO BIBLIOTECA CON 25 COJINES
Pág. 153



PACK BIBLIOTECA: MUEBLE LIBRERÍA + CESTA CON 27 COJINES
Pág. 154



MUEBLE PIRÁMIDE EXPOSITOR DE LIBROS
Pág. 155

BIBLIOTECA ESCOLAR PÁG. 150 - 161



MUEBLE PIRÁMIDE DOBLE

Pág. 155



BIBLIO PIRÁMIDE CON RUEDAS

Pág. 155



MUEBLE BIBLIOTECA CON ZÓCALO

Pág. 156

MUEBLE BIBLIOTECA DOBLE ALTURA
CON RUEDAS

Pág. 156

MUEBLE BIBLIOTECA DOBLE CARA
CON RUEDAS

Pág. 156



BUC BAJO CONVERTIBLE

Pág. 156

BIBLIOTECA WHITE EXPOSITOR DE
LIBROS GRANDE

Pág. 157

BIBLIOTECA WHITE EXPOSITOR DE
LIBROS MEDIANO

Pág. 157

BIBLIOTECA WHITE EXPOSITOR DE
LIBROS PEQUEÑO

Pág. 157

BIBLIOTECA MONTESSORI EXPOSI-
TOR DE LIBROS GRANDE

Pág. 157

BIBLIOTECA MONTESSORI
EXPOSITOR DE LIBROS MEDIANO

Pág. 157

BIBLIOTECA MONTESSORI EXPOSI-
TOR DE LIBROS PEQUEÑO

Pág. 157

MAXI LIBRERÍA BIBLIOTECA CURVA
PRIMARIA

Pág. 158



LIBRERÍA BIBLIOTECA

Pág. 158



LIBRERÍA 4 ESTANTES MONTESSORI

Pág. 158

ARMARIO MEDIANO WHITE2 Y 6
CASILLAS

Pág. 159

ARMARIO MEDIANO WHITE2 Y 2
ESTANTES

Pág. 159

ARMARIO MEDIANO WHITE2 CURVO CON
RUEDAS

Pág. 159



ESTANTES PARA PARED 80 CM

Pág. 160



ESTANTES PARA PARED 120 CM

Pág. 160



BANCO EUROPA

Pág. 160



BANCO PARA CUBETAS

Pág. 161

PERCHEROS PÁG. 162 - 167



PERCHERO ONDAS

Pág. 164

PERCHA WHITE CON 8 GANCHOS
TRIPLES

Pág. 164



PERCHA TREE

Pág. 164

ESTANTE PERCHERO 5 GANCHOS
TRIPLES

Pág. 165

ESTANTE PERCHERO 7 GANCHOS
TRIPLES

Pág. 165



PERCHA TRI3 8 GANCHOS TRIPLES

Pág. 165



PERCHERO CASILLERO 6 CASILLAS

Pág. 166



PERCHERO CASILLERO 4 CASILLAS

Pág. 166

PERCHERO ESCOLAR INFANTIL 8
POMOS

Pág. 167

PERCHERO PARA BABEROS Y
TOALLAS 15 POMOS

Pág. 167



PERCHERO MONTESSORI 8 POMOS

Pág. 167



PERCHERO AULA

Pág. 167

MUEBLE DE MOCHILAS CON 8
PERCHAS DOBLES DE PVC

Pág. 167

ÍNDICE VISUAL DE PRODUCTOS

RECEPCIÓN Y ADMINISTRACIÓN PÁG. 168 - 177



MOSTRADOR RECEPCIÓN BIA
Pág. 170



PUF CUADRADO BIA
Pág. 171



SILLÓN RECEPCIÓN BIA
Pág. 171



BANQUETA RECEPCIÓN BIA
Pág. 171



PUF RECTANGULAR BIA
Pág. 171



BANQUETA 1/4 CÍRCULO BIA
Pág. 171



MESA BAJA BIA
Pág. 171



MESA BAJA BIA
Pág. 171



BANCADA NORDIC 2 ASIENTOS
Pág. 172



BANCADA NORDIC 3 ASIENTOS
Pág. 172



BANCADA NORDIC 3 ASIENTOS + MESA
Pág. 172



BANCADA NORDIC 4 ASIENTOS
Pág. 172



MOSTRADORES OFFICE
Pág. 173

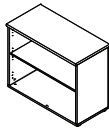

ARMARIO BAJO 1 ESTANTE
75 X 45 X 90 CM
Pág. 174

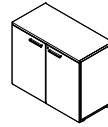

ARMARIO BAJO CON PUERTAS
75 X 45 X 90 CM
Pág. 174

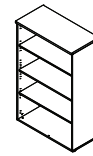

ARMARIO MEDIO 3 ESTANTES
142 X 45 X 90 CM
Pág. 174

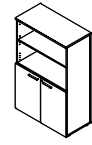

ARMARIO MEDIO PUERTAS BAJAS
142 X 45 X 90 CM
Pág. 174

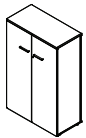

ARMARIO MEDIO CON PUERTAS
142 X 45 X 90 CM
Pág. 174

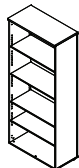

SÚPER ARMARIO 4 ESTANTES
210 X 45 X 90 CM
Pág. 174

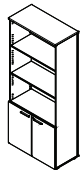

SÚPER ARMARIO PUERTAS BAJAS
210 X 45 X 90 CM
Pág. 174

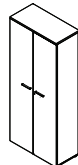

SÚPER ARMARIO 2 PUERTAS
210 X 45 X 90 CM
Pág. 174

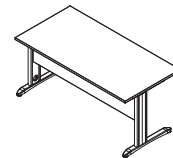

MESA DIRECCIÓN
Pág. 175

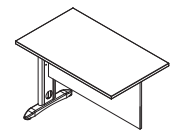

ALA MESA DIRECCIÓN 100 X 60 CM
Pág. 175



BUCS 3 CAJONES 42 X 56 X 60 CM
Pág. 176

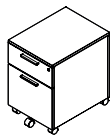

BUCS 1 CAJÓN + ARCHIVADOR
42 X 56 X 60 CM
Pág. 176

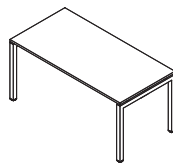

MESA MODULAR 180 X 80 CM
Pág. 176

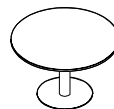

MESA REUNIONES REDONDA
100 CM
Pág. 176

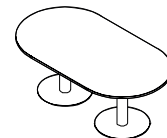

MESA REUNIONES OVALADA
200 X 110 CM
Pág. 176



MESA MEDITERRÁNEO ABATIBLE
Pág. 177



SILLA TURÍN CON RUEDAS
Pág. 177

PIZARRAS Y ACCESORIOS PÁG. 178 - 191



ESPEJO DE SEGURIDAD WALL 100 X 50 CM
Pág. 181



PIZARRA MAGNÉTICA WALL 100 X 100 CM
Pág. 181



PANEL DE CORCHO WALL 100 X 100
Pág. 181



PIZARRA BLANCA IMANTADA WALL 100 X 100
Pág. 181



PIZARRA DOBLE CARA BASIC CON RUEDAS
Pág. 182



PIZARRA MÓVIL DE DOBLE CARA CON CUBETAS
Pág. 182



PIZARRA DOBLE CARA
Pág. 182



PIZARRA BLANCA IMANTADA
Pág. 183



PIZARRA BLANCA IMANTADA CON PINZA
Pág. 183



PIZARRA 3 EN 1: PARA ROTULADOR, PARA PROYECCIÓN E IMANTADA
Pág. 183



PIZARRA VERDE MARCO DE ALUMINIO ANODIZADO
Pág. 184



PIZARRA VERDE MARCO DE HAYA
Pág. 184



TABLÓN DE ANUNCIOS DE CORCHO CON MARCO DE ALUMINIO
Pág. 184



TABLÓN DE ANUNCIOS DE CORCHO CON MARCO DE HAYA
Pág. 184



VITRINA DE CORCHO CON DOBLE PUERTA PARA INTERIOR
Pág. 185



VITRINA PARA EXTERIOR
Pág. 185



PANTALLA CHROMA PLEGABLE
Pág. 185



SEPARADOR DOBLE CARA NOMAD
Pág. 185



ARMARIO CON 16 DEPARTAMENTOS PARA GUARDAR Y CARGAR MÓVILES ICONNECT
Pág. 186



ARMARIO CON 10 DEPARTAMENTOS PARA GUARDAR Y CARGAR MÓVILES, TABLETAS Y PORTÁILES ICONNECT
Pág. 186



ICONNECT PAD
Pág. 186



ICONNECT PAD DE CARGA USB
Pág. 186



ICONNECT ORDENADOR PORTÁTIL
Pág. 187



TAQUILLA METAL 1 PUERTA
Pág. 188



TAQUILLA METAL 2 PUERTAS
Pág. 188



TAQUILLA METAL 3 PUERTAS
Pág. 188



TAQUILLA METAL 4 PUERTAS
Pág. 188



TAQUILLA METAL 1 MÓDULO 2 PUERTAS
Pág. 188



TAQUILLA METAL 2 MÓDULOS 4 PUERTAS
Pág. 188



TAQUILLA METAL 3 MÓDULOS 6 PUERTAS
Pág. 188

ÍNDICE VISUAL DE PRODUCTOS

PIZARRAS Y ACCESORIOS PÁG. 178 - 191



TAQUILLA METAL
4 MÓDULOS 8 PUERTAS
Pág. 188



ARMARIO LIMPIEZA
Pág. 189



BANCO VESTUARIO CON ZAPATERO
100 CM
Pág. 189



SEÑALIZACIÓN DE COLEGIOS
Pág. 189



TARIMA SCENIC
Pág. 191



TARIMA SCENIC - ESCALERA 3
PELDAÑOS
Pág. 191



TARIMA SCENIC - RAMPA ACCESO
Pág. 191



TARIMA SCENIC - CARRO
ALMACENAJE/TRANSPORTE
Pág. 191



PANELES FRONTALES TARIMA SCENIC
Pág. 191



Entornos
Montessori

 **Hermex**



**EQUIPAMOS
AULAS CON FUTURO**

Realizamos
tu proyecto