

**CROM**  
**Θ2**

**didactia**  
Proveedor Integral, S.L.

**NOVETATS 22-23**

**ESCOLAR**

**MOBILIARIO**  
**MOBILIARI**  
**FURNITURE**  
**MOBILIER**



PUPITRE  
BÁSIC  
ESCOLAR

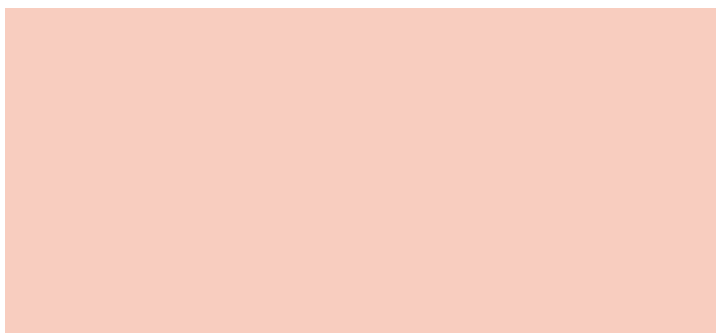
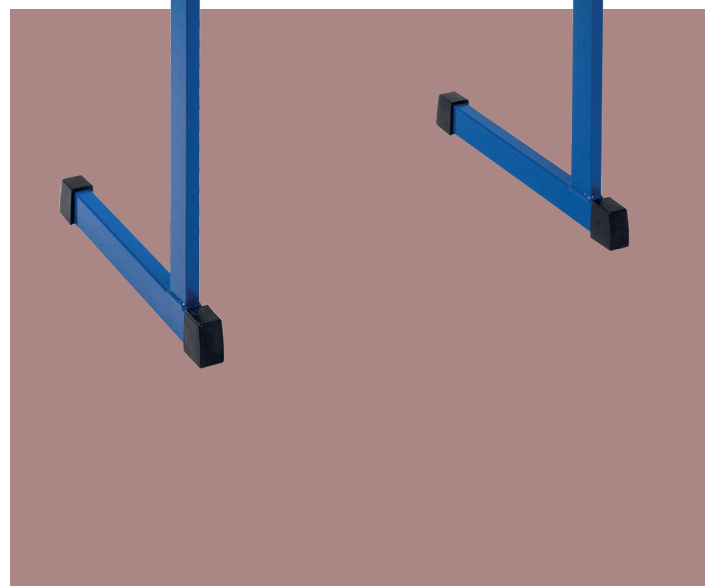
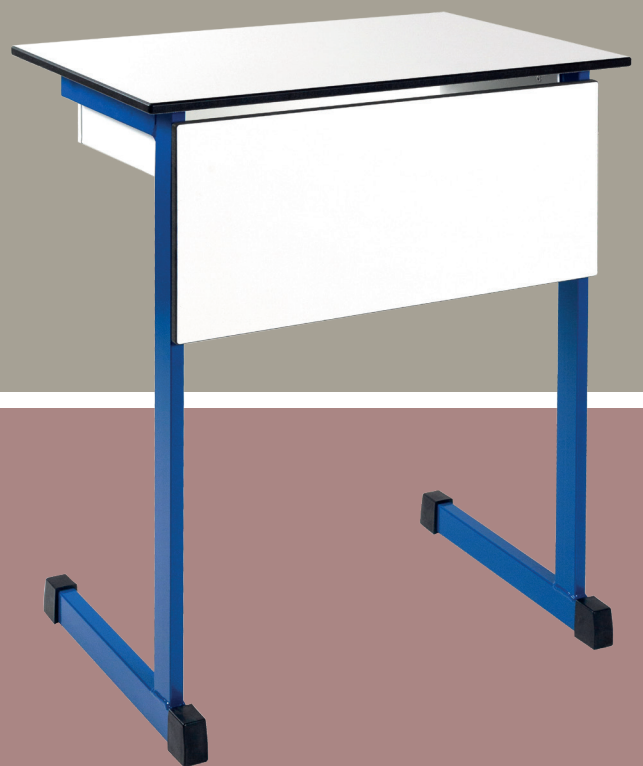

**CROM**  
Ø2



# BASIC

**MESA FUNCIONAL** que permite dar soluciones prácticas y aprovechar el uso del espacio.

**TAULA FUNCIONAL** que permet donar solucions pràctiques i millorar l'aprofitament de l'espai.

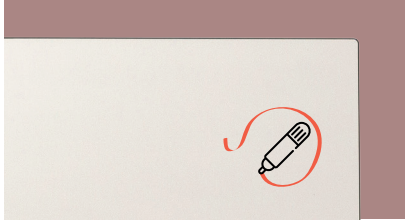

**TABLERO CON BASE MDF de 19 mm y superficie HPL tipo fórmica** o similar disponible en varios colores. **Opción en BLANCO ROTULABLE.**  
**TAULELL AMB BASE MDF de 19 mm i superfície HPL tipus fòrmica** o similar disponible en diversos colors. **Opció en BLANC RETOLABLE.**

**ESTRUCTURA METÁLICA SOLDADA 40 x 20 mm.** Pintura en polvo epoxi de toda la paleta RAL. Consultar precios para colores fuera de carta.

**ESTRUCTURA METÀL·LICA SOLDADA 40 x 20 mm.** Pintura en pols epoxi amb possibilitat d'aplicar tota la paleta RAL.



**TABLERO FENÓLICO DE 10/12 mm de grosor.** Fibras de densidad compacta. Resina fenólica, hidrófuga y de alta resistencia. **Consultar colores.**  
**TAULELL FENÒLIC DE 10/12 mm de gruix.** Fibres de densitat compacta. Resina fenòlica, hidròfuga i d'alta resistència. **Consulteu-ne els colors.**

**BANDEJA INFERIOR PORTAOBJETOS** de rejilla con ganchos de varilla calibrada a ambos lados.

**SAFATA INFERIOR PORTAOBJECTES** de reixa amb ganxos de barreta calibrada a ambdues bandes.



**TABLERO COMPACTMEL de 12 mm de grosor** disponible en 7 colores (ver la paleta de colores en la página siguiente).  
**TAULELL COMPACTMEL de 12 mm de gruix** disponible en 7 colors (vegeu la paleta de colors a la pàgina següent).

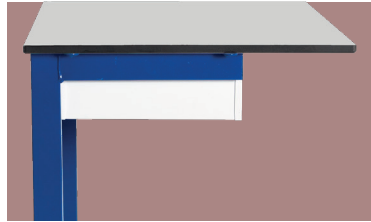

**TABLERO** de 22 mm de grosor de madera con superficie de **HPL + compensador** inferior tipo fórmica o similar canteado con madera maciza de **haya natural** barnizada.

**TAULER** de 22 mm de gruix de fusta amb superfície de **HPL + compensador** inferior tipus fòrmica o similar de cantell amb fusta massissa de **faig natural** envernissat.

En la opción DM de 19 mm se ofrece acabado con **compensador inferior. Esquinas redondeadas** para afianzar la seguridad en el aula.

A l'opció DM de 19 mm s'ofereix acabat amb **compensador inferior. Cantonades arrodonides** per refermar la seguretat a l'aula.

**CAJÓN BANDEJA** abierta de chapa metálica de color igual o distinto al de la estructura tubular.

**CALAIX SAFATA** de xapa metàl·lica de color igual o diferent al de l'estructura tubular.

**FALDÓN** delantero que posibilita la privacidad del usuario. Disponible en distintos acabados de tablero.

**FALDÓ** davanter que possibilita la privacitat de l'usuari. Disponible en diferents acabats de tauler.

## MEDIDAS / MIDES

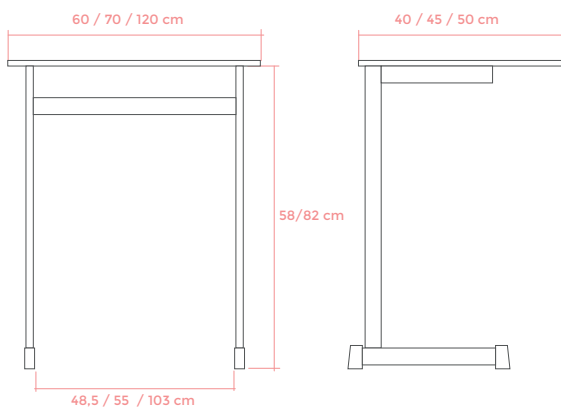

## ACCESORIOS / ACCESSORIS



BASIC 9466 R



BASIC 9466



BASIC 9466 CF



BASIC 9466/2 R

BASIC 9466/2

**PESO**  
**PES**  10 kg

## GROSOR / GRUIX

	<b>MDF + HPL</b> 19 mm	<b>CANTO HAYA / CANTELL FAIG</b> 22 mm
	<b>COMPACTMEL</b> 12 mm	<b>FENÓLICO / FENÒLIC</b> 10 mm 12 mm

BASIC puede configurarse **sin accesorio** alguno, con **bandeja de rejilla metálica y ganchos** a ambos lados o con **cajón metálico**. Todas las opciones pueden, a su vez, incorporar el **faldón**.  
**BASIC pot configurar-se sense cap accessori**, amb **safata de reixeta metàl·lica i ganxos** a banda i banda o amb **calaix metàl·lic**. Totes les opcions poden també incorporar el **faldó**.



## COLORES ESTRUCTURA METÁLICA / COLORES ESTRUCTURA METÀL·LICA

PALETA DE COLORES DE PINTURA EPOXI / PALETA DE COLORES DE PINTURA EPOXI

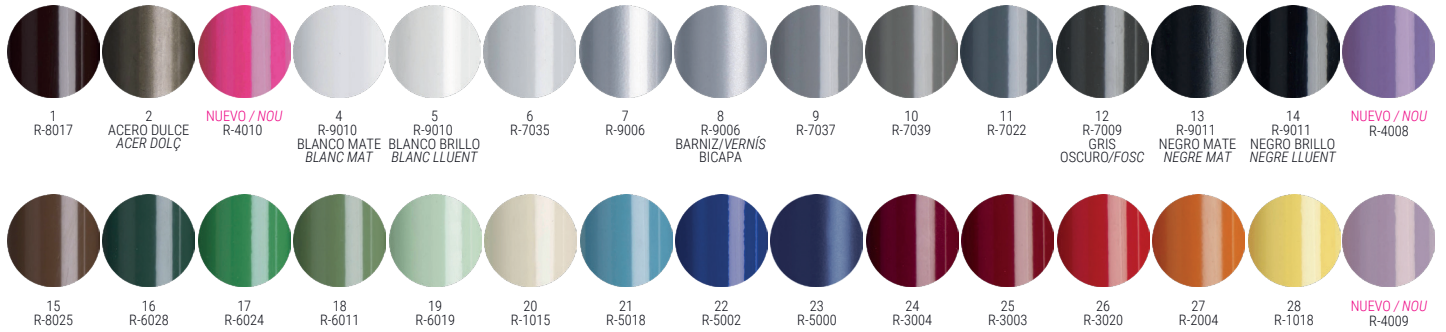

## COLORES PARA TABLEROS / COLORES PER A TAULELLS

GAMA DE COLORES PARA LA SUPERFICIE DEL TABLERO / GAMMA DE COLORES PER A LA SUPERFÍCIE DEL TAULELL

### HPL FÓRMICA O SIMILAR / FÒRMICA O SIMILAR

NÚMERO DE COLORES INDEFINIDO. CONSULTAR GAMA. NOMBRE DE COLORES INDEFINITS. CONSULTEU-NE LA GAMMA.



CONSULTAR COLORES  
CONSULTEU-NE ELS COLORES

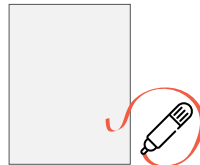

BLANCO ROTABLE  
BLANC RETOLABLE

### FENÓLICO DE 10/12 mm / FENÒLIC DE 10/12 mm

NÚMERO DE COLORES INDEFINIDO. CONSULTAR GAMA. NOMBRE DE COLORES INDEFINITS. CONSULTEU-NE LA GAMMA.



CONSULTAR COLORES  
CONSULTEU-NE ELS COLORES

### COMPACTMEL DE 12 mm. 7 COLORES / 7 COLORES



GRIS CLARO / GRIS CLAR

AMARILLO / GROC

ROJO / VERMELL

VERDE / VERD

AZUL / BLAU

HAYA / FAIG

BLANCO / BLANC

## TALLAS / TALLEES

SEGÚN LA NORMATIVA EUROPEA UNE-EN 1729-1 / SEGONS LA NORMATIVA EUROPEA UNE-EN 1729-1

TALLA TALLA	EDAD EDAT	ALTURA ALÇADA	ASIENTO SEIENT	MESA TAULA
I	7-8	119-142	36	58
P	9-11	133-159	39	64
M	12-14	146-176	43	70
G	+14	159-188	46	76
EXTRA	+16	>190	46	82

BÁSIC

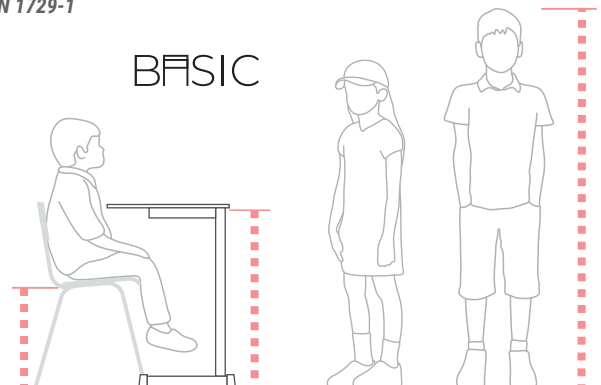

### CONSULTAR MEDIDAS ESPECIALES / CONSULTEU-NE MIDES ESPECIALS

Las sillas y mesas de CROM-2 para centros educativos han sido diseñadas y fabricadas según las normativas de aplicación correspondientes. Dimensiones, requisitos de seguridad y métodos de ensayo según UNE EN 1729-1: 07 / UNE EN 1729-2:07.

Les cadires i taules de CROM-2 per a centres educatius han estat dissenyades i fabricades segons les normatives d'aplicació corresponents. Dimensions, requisits de seguretat i mètodes d'assaig segons UNE EN 1729-1: 07 / UNE EN 1729-2:07.



POINT↑  
ESCOLAR

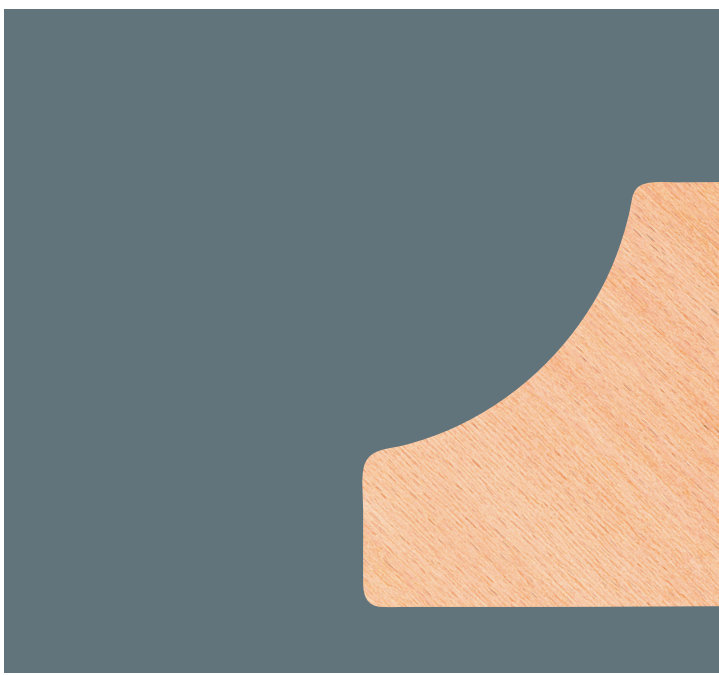
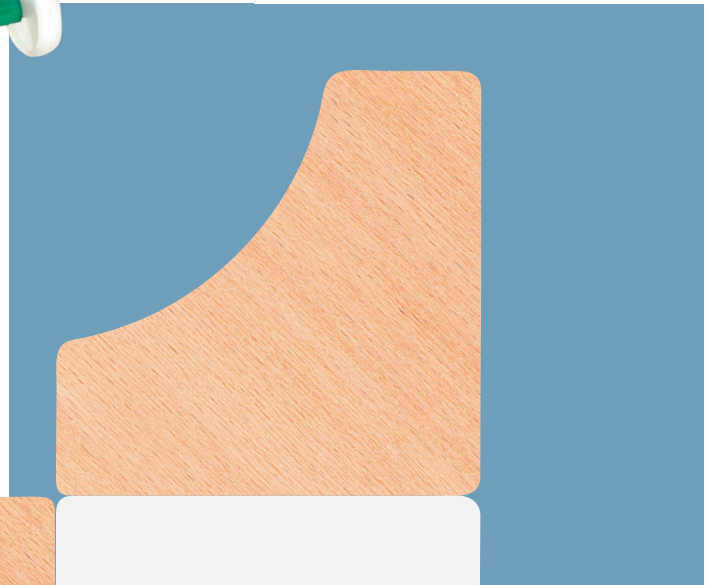

**CROM**  
-⊕-2

# POINT↑

**MESA FUNCIONAL CON ORIGINAL FORMA TRIANGULAR** que permite dar soluciones prácticas y aprovechar el uso del espacio.

**TAULA FUNCIONAL AMB ORIGINAL FORMA TRIANGULAR** que permet donar solucions pràctiques i millorar l'aprofitament de l'espai.

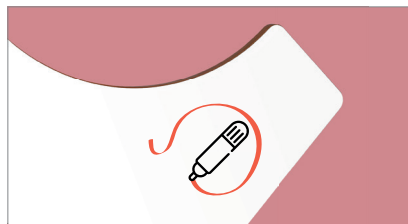

**TABLERO CON BASE MDF de 19 mm y superficie HPL** tipo fórmica o similar disponible en varios colores. **Opción en BLANCO ROTULABLE.**  
**TAULELL AMB BASE MDF de 19 mm i superfície HPL** tipus fórmica o similar disponible en diversos colors. **Opció en BLANC ROTOLABLE.**

**ESTRUCTURA METÁLICA SOLDADA** (Ø30x1,5 mm). Pintura en polvo epoxi de toda la paleta RAL.

**ESTRUCTURA METÀL·LICA SOLDADA** (Ø30x1,5 mm). Pintura en pols epoxi amb possibilitat d'aplicar tota la paleta RAL.

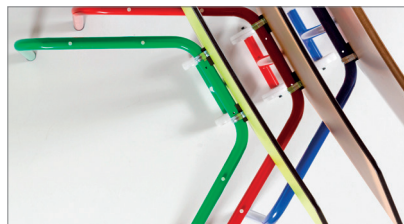

**TABLERO FENÓLICO DE 10/12 mm** de grosor. Fibras de densidad compacta. Resina fenólica, hidrófuga y de alta resistencia. **Consultar colores.**  
**TAULELL FENÒLIC DE 10/12 mm** de gruix. Fibras de densitat compacta. Resina fenòlica, hidròfuga i d'alta resistència. **Consulteu-ne els colors.**

**MESA FUNCIONAL PLEGABLE Y ENCAJABLE.**

Ofrece soluciones prácticas. Optimiza el uso y el ahorro del espacio de trabajo.

**TAULA FUNCIONAL PLEGABLE I ENCAIXABLE.** Ofereix solucions pràctiques i optimitza l'ús i l'estalvi de l'espai de treball.



**TABLERO COMPACTMEL de 12 mm** de grosor disponible en 7 colores (ver la paleta de colores en la página siguiente).

**TAULELL COMPACTMEL de 12 mm** de gruix disponible en 7 colors (vegeu la paleta de colors a la pàgina següent).

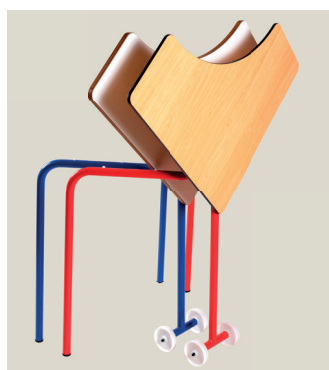

Opción **SIN RUEDAS**, bajo demanda. / Opcional **SENSE RODES**, sota comanda.

**CON CAJÓN** metálico, también en colores. / **AMB CALAIX** metàl·lic, també en colors.

## MEDIDAS / MIDES

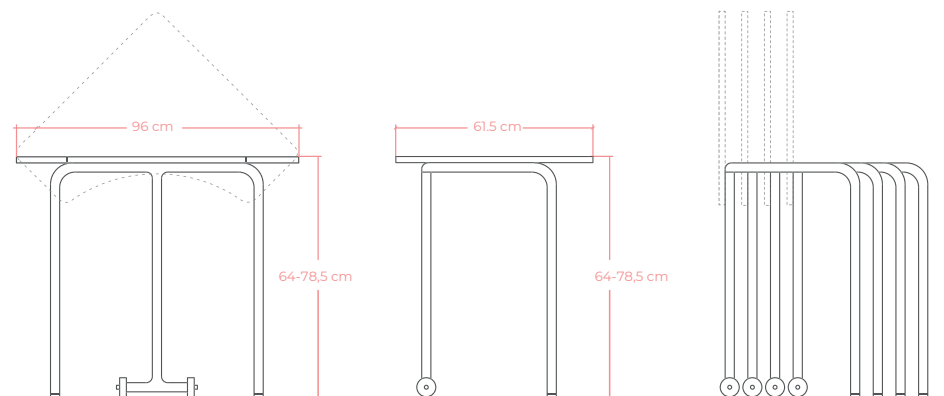
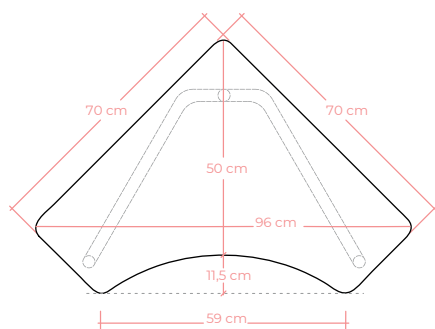

78,5 cm, TALLA RECOMENDADA A PARTIR DE 14 AÑOS. / 78,5 cm, TALLA RECOMANADA A PARTIR DE 14 ANYS.

**PESO**  
**PES**  7,48 kg

**GROSOR**  
**GRUIX**  **MDF + HPL**  
19 mm

**FENÓLICO**  
10 mm  
12 mm

**COMPACTMEL**  
12 mm

## COMPOSICIÓN DEL ESPACIO / COMPOSICIÓ DE L'ESPAI

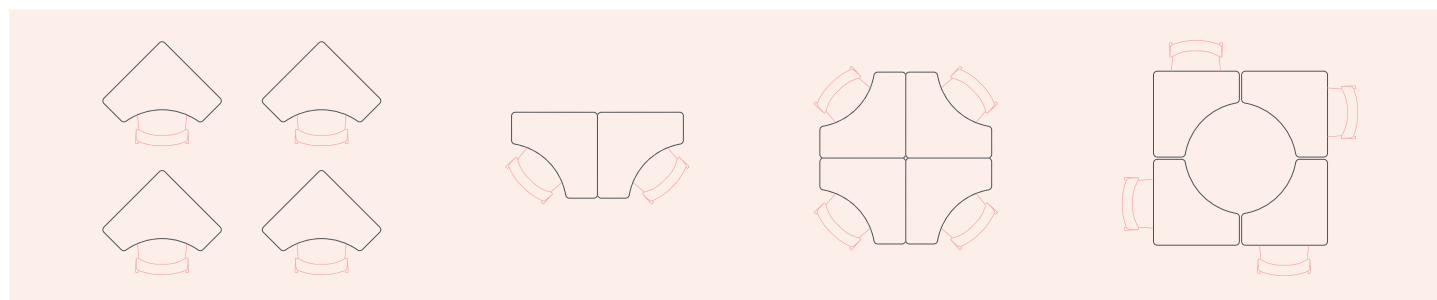





## COLORES ESTRUCTURA METÁLICA / COLORES ESTRUCTURA METÀL·LICA

PALETA DE COLORES DE PINTURA EPOXI / PALETA DE COLORES DE PINTURA EPOXI

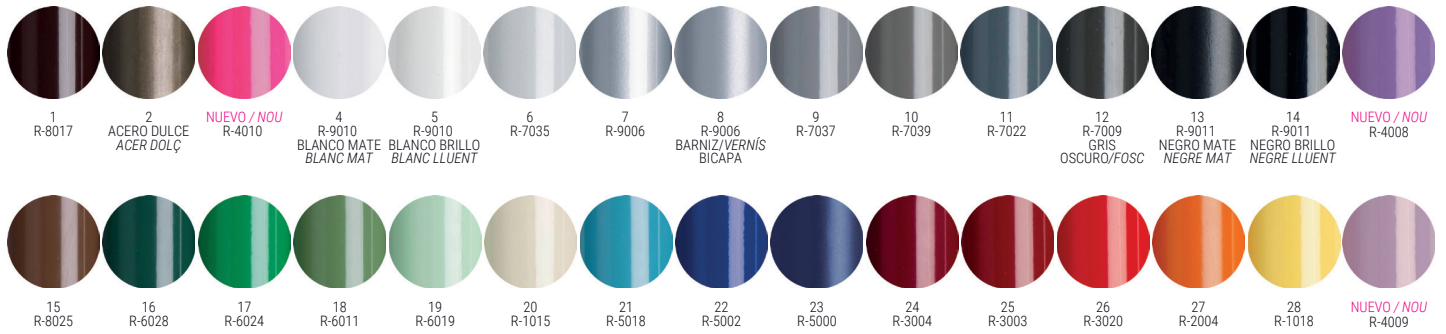

## COLORES PARA TABLEROS / COLORES PER A TAULELLS

GAMA DE COLORES PARA LA SUPERFICIE DEL TABLERO / GAMMA DE COLORES PER A LA SUPERFÍCIE DEL TAULELL

**MDF DE 19 mm + HPL FÓRMICA O SIMILAR / FÒRMICA O SIMILAR**

NÚMERO DE COLORES INDEFINIDO. CONSULTAR GAMA. NOMBRE DE COLORES INDEFINITS. CONSULTEU-NE LA GAMMA.



CONSULTAR COLORES / CONSULTEU-NE ELS COLORES

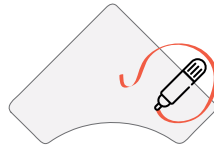

BLANCO ROTULABLE / BLANC RETOLABLE

**FENÓLICO DE 10/12 mm / FENÒLIC DE 10/12 mm**

NÚMERO DE COLORES INDEFINIDO. CONSULTAR GAMA. NOMBRE DE COLORES INDEFINITS. CONSULTEU-NE LA GAMMA.



CONSULTAR COLORES / CONSULTEU-NE ELS COLORES

**COMPACTMEL DE 12 mm. 7 COLORES / 7 COLORS**



## TALLAS / TALLS

SEGÚN LA NORMATIVA EUROPEA **UNE-EN 1729-1** / SEGONS LA NORMATIVA EUROPEA **UNE-EN 1729-1**

TALLA / TALLA	EDAD / EDAT	ALTURA / ALÇADA	ASIENTO / SEIENT	MESA / TAULA
4	9-11	133-159	39	64
5	12-14	146-176	43	71
6	+14	159-188	46	76
EXTRA	+16	>190	46	78,5

POINT ↑

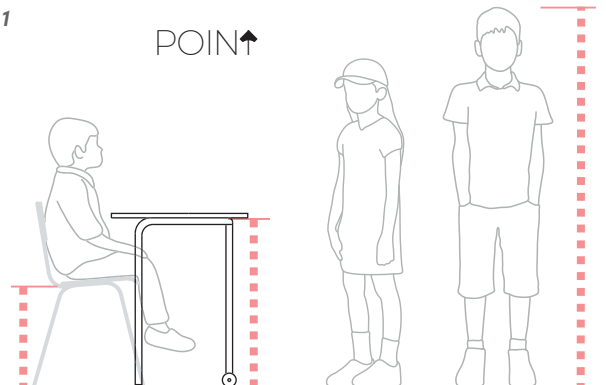

**CONSULTAR MEDIDAS ESPECIALES / CONSULTEU-NE MIDES ESPECIALS**

Las sillas y mesas de CROM-2 para centros educativos han sido diseñadas y fabricadas según las normativas de aplicación correspondientes. Dimensiones, requisitos de seguridad y métodos de ensayo según UNE EN 1729-1: 07 / UNE EN 1729-2:07.

Les cadres i taules de CROM-2 per a centres educatius han estat dissenyades i fabricades segons les normatives d'aplicació corresponents. Dimensions, requisits de seguretat i mètodes d'assaig segons UNE EN 1729-1: 07 / UNE EN 1729-2.07.



TONDA  
ESCOLAR

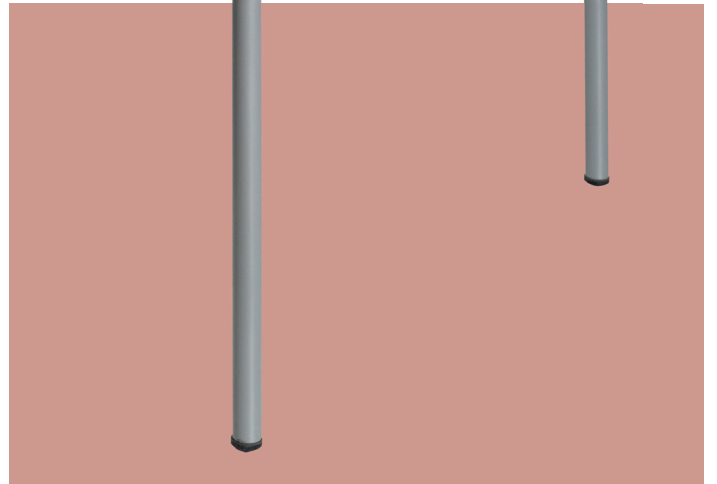

**CROM**  
-2

**MESA FUNCIONAL** que permite dar soluciones prácticas y aprovechar el uso del espacio.

**TAULA FUNCIONAL** que permet donar solucions pràctiques i millorar l'aprofitament de l'espai.

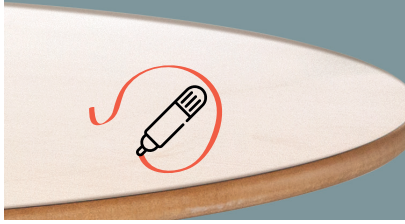

**TABLERO CON BASE MDF de 19 mm y superficie HPL tipo fórmica** o similar disponible en varios colores. **Opción en BLANCO ROTULABLE.**  
**TAULELL AMB BASE MDF de 19 mm i superfície HPL tipus fórmica** o similar disponible en diversos colors. **Opció en BLANC RETOLABLE.**

**ESTRUCTURA METÁLICA SOLDADA** (Ø25x1,5 mm). Pintura en polvo epoxi de toda la paleta RAL. Consultar precios para colores fuera de carta.

**ESTRUCTURA METÀL·LICA SOLDADA** (Ø25x1,5 mm). Pintura en pols epoxi amb possibilitat d'aplicar tota la paleta RAL.



**TABLERO FENÓLICO DE 10/12 mm** de grosor. Fibras de densidad compacta. Resina fenólica, hidrófuga y de alta resistencia. **Consultar colores.**  
**TAULELL FENÒLIC DE 10/12 mm** de gruix. Fibras de densitat compacta. Resina fenòlica, hidròfuga i d'alta resistència. **Consulteu-ne els colors.**

**PUEDEN APILARSE** por rotación y recomendamos no superar las 4 mesas. **RESISTENTE** y con protecciones para prevenir rozaduras.

**PODEN APILAR-SE** per rotació i recomanem no superar les 4 taules. **RESISTENT** i amb proteccions per prevenir desperfectes.



**TABLERO COMPACTMEL de 12 mm** de grosor disponible en 7 colores (ver la paleta de colores en la página siguiente).  
**TAULELL COMPACTMEL de 12 mm** de gruix disponible en 7 colors (vegeu la paleta de colors a la pàgina següent).

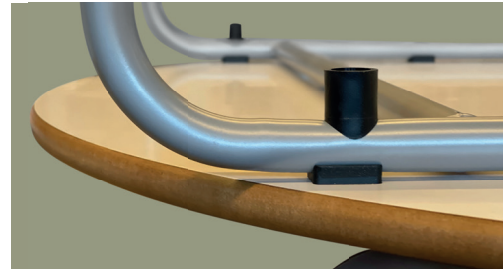

Para atenuar el ruido en las aulas, incorporan **accesorios intermedios de media caña** de plástico entre la estructura metálica y el tablero, así como **tacos de doble dureza que reducen las vibraciones.**

Per atenuar el soroll a les aules, incorporen **accessoris intermedis de mitja canya de plàstic** entre l'estructura metàl·lica i el tauler, així com **topalls de doble duresa que redueixen les vibracions.**

## MEDIDAS / MIDES

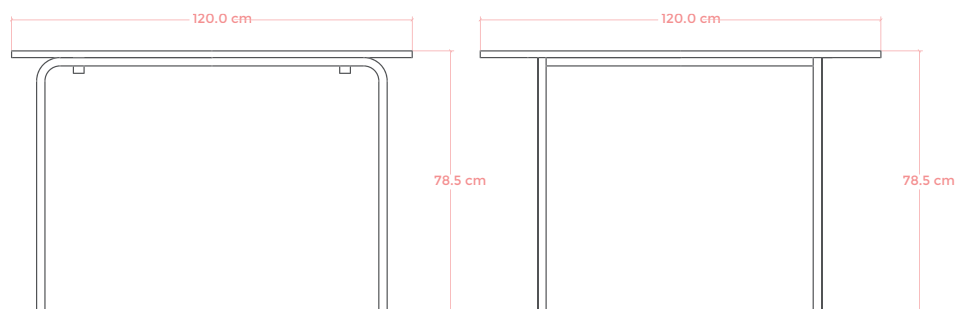
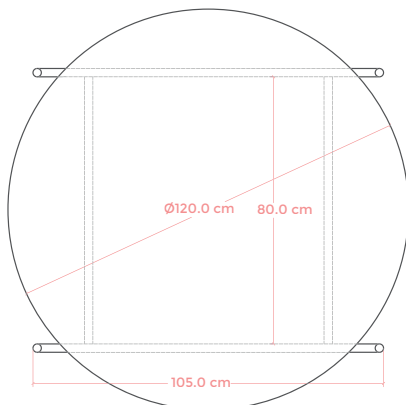

TALLA RECOMENDADA A PARTIR DE 14 AÑOS. / TALLA RECOMANADA A PARTIR DE 14 ANYS.

**PESO**  
**PES**  22,40 kg

**GROSOR**  
**GRUIX**

 **MDF + HPL**  
 19 mm

**FENÓLICO / FENÒLIC**  
 10 mm  
 12 mm

**COMPACTMEL**  
 12 mm



## COLORES ESTRUCTURA METÁLICA / COLORS ESTRUCTURA METÀL·LICA

PALETA DE COLORES DE PINTURA EPOXI / PALETA DE COLORES DE PINTURA EPOXI

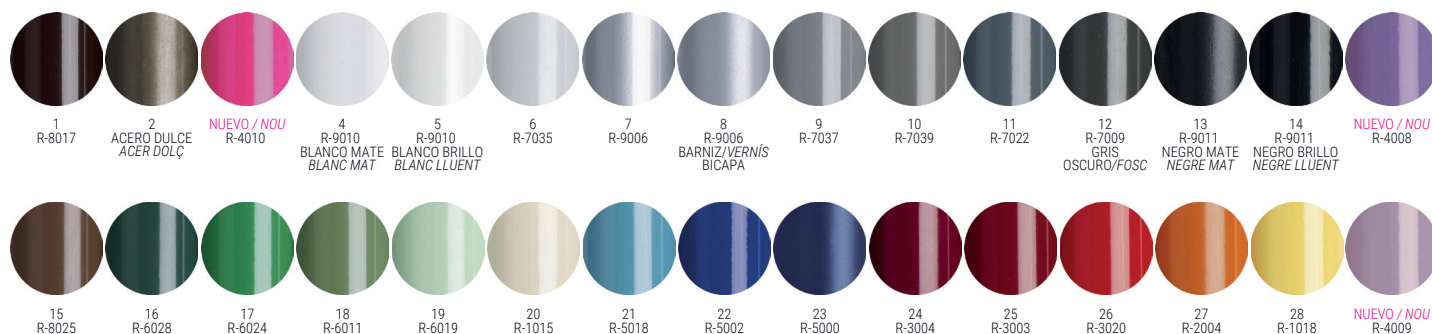

## COLORES PARA TABLEROS / COLORS PER A TAULELLS

GAMA DE COLORES PARA LA SUPERFICIE DEL TABLERO / GAMMA DE COLORES PER A LA SUPERFÍCIE DEL TAULELL

### MDF DE 19 mm + HPL FÓRMICA O SIMILAR / FÒRMICA O SIMILAR

NÚMERO DE COLORES INDEFINIDO. CONSULTAR GAMA. NOMBRE DE COLORES INDEFINITS. CONSULTEU-NE LA GAMMA.



CONSULTAR COLORES  
CONSULTEU-NE ELS COLORES

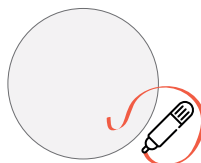

BLANCO ROTULABLE  
BLANC RETOLABLE

### FENÓLICO DE 10/12 mm / FENÒLIC DE 10/12 mm

NÚMERO DE COLORES INDEFINIDO. CONSULTAR GAMA. NOMBRE DE COLORES INDEFINITS. CONSULTEU-NE LA GAMMA.

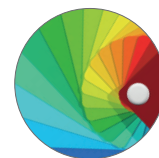

CONSULTAR COLORES  
CONSULTEU-NE ELS COLORES

### COMPACTMEL DE 12 mm. 7 COLORES / 7 COLORS

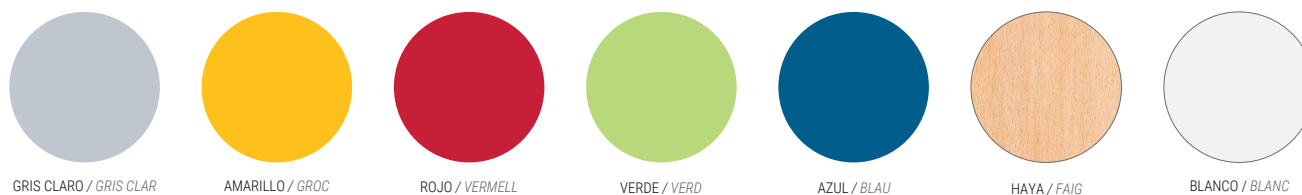

## TALLAS / TALLES

SEGÚN LA NORMATIVA EUROPEA UNE-EN 1729-1 / SEGONS LA NORMATIVA EUROPEA UNE-EN 1729-1

TALLA TALLA	EDAD EDAT	ALTURA ALÇADA	ASIENTO SEIENT	MESA TAULA
4	9-11	133-159	39	64
5	12-14	146-176	43	71
6	+14	159-188	46	76
EXTRA	+16	>190	46	78,5

### CONSULTAR MEDIDAS ESPECIALES / CONSULTEU-NE MIDES ESPECIALS

Las sillas y mesas de CROM-2 para centros educativos han sido diseñadas y fabricadas según las normativas de aplicación correspondientes. Dimensiones, requisitos de seguridad y métodos de ensayo según UNE EN 1729-1: 07 / UNE EN 1729-2:07.

Les cadres i taules de CROM-2 per a centres educatius han estat dissenyades i fabricades segons les normatives d'aplicació corresponents. Dimensions, requisits de seguretat i mètodes d'assaig segons UNE EN 1729-1: 07 / UNE EN 1729-2:07.

TONDA

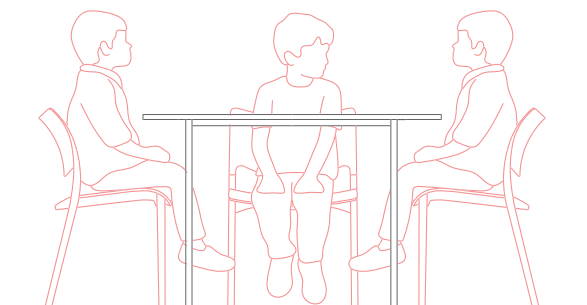

# FORVM

ESCOLAR

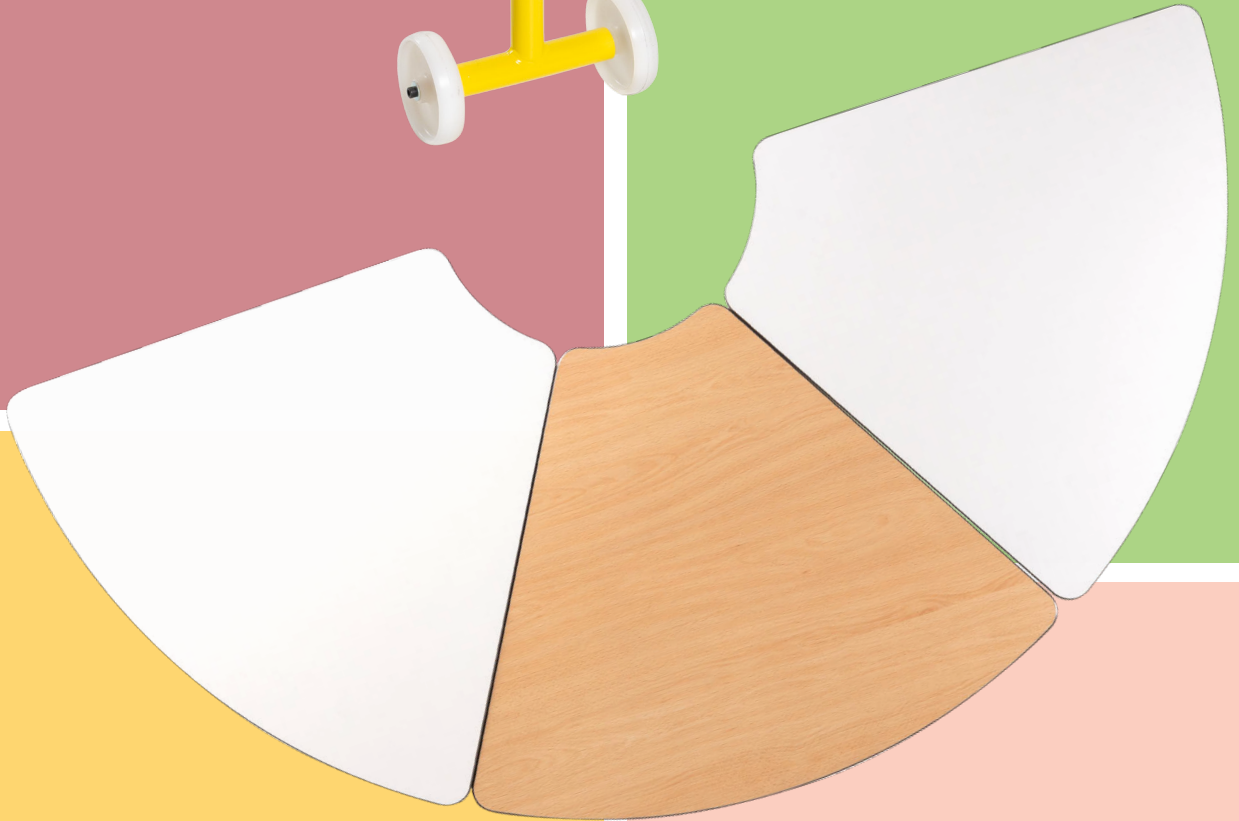

**CROM**  
**Φ2**



# FORVM

**MESA FUNCIONAL** que permite dar soluciones prácticas y aprovechar el uso del espacio.

**TAULA FUNCIONAL** que permet donar solucions pràctiques i millorar l'aprofitament de l'espai.



**TABLERO CON BASE MDF de 19 mm y superficie HPL** tipo fórmica o similar disponible en varios colores. **Opción en BLANCO ROTULABLE.**  
**TAULELL AMB BASE MDF de 19 mm i superfície HPL** tipus fórmica o similar disponible en diversos colors. **Opció en BLANC ROTOLABLE.**

**ESTRUCTURA METÁLICA SOLDADA** (Ø30x1,5 mm). Pintura en polvo epoxi de toda la paleta RAL.

Consultar precios para colores fuera de carta.

**ESTRUCTURA METÀL·LICA SOLDADA** (Ø30x1,5 mm).

Pintura en pols epoxi amb possibilitat d'aplicar tota la paleta RAL.



**TABLERO FENÓLICO DE 10/12 mm** de grosor. Fibras de densidad compacta. Resina fenólica, hidrófuga y de alta resistencia. **Consultar colores.**  
**TAULELL FENÒLIC DE 10/12 mm** de gruix. Fibras de densitat compacta. Resina fenòlica, hidròfuga i d'alta resistència. **Consulteu-ne els colors.**

**MESA FUNCIONAL PLEGABLE Y ENCAJABLE.**

Ofrece soluciones prácticas. Optimiza el uso y el ahorro del espacio de trabajo.

**TAULA FUNCIONAL PLEGABLE I ENCAIXABLE.**

Ofereix solucions pràctiques i optimitza l'ús i l'estalvi de l'espai de treball.



**TABLERO COMPACTMEL de 12 mm** de grosor disponible en 7 colores (ver la paleta de colores en la página siguiente).

**TAULELL COMPACTMEL de 12 mm** de gruix disponible en 7 colors (vegeu la paleta de colors a la pàgina següent).



FORVM · 733

FORVM · 733cc

CON CAJÓN, también en colores. / **AMB CALAIX**, també en colors.

## MEDIDAS / MIDES

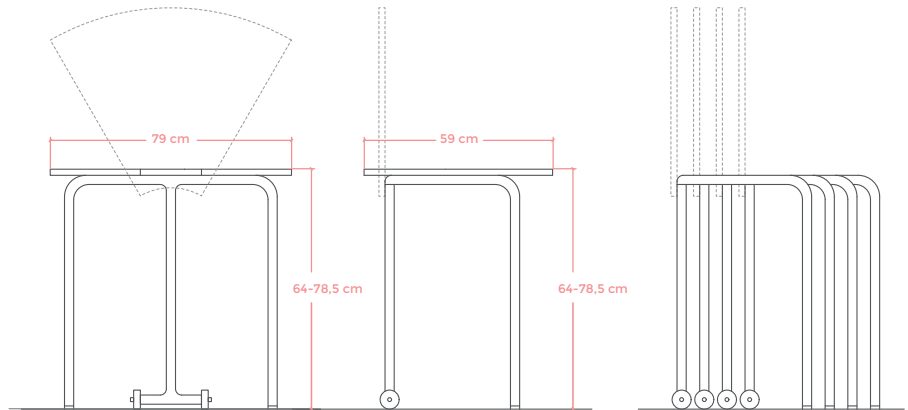
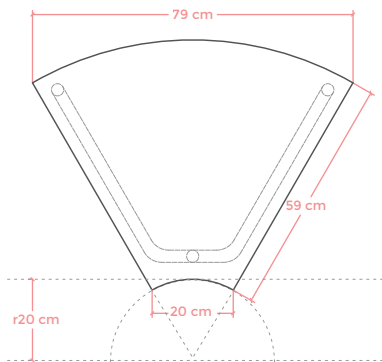

78,5 cm, TALLA RECOMANADA A PARTIR DE 14 AÑOS. / 78,5 cm, TALLA RECOMANADA A PARTIR DE 14 ANYS.

PESO  
PES



FORVM · 733 7,48 kg  
FORVM · 733cc 9,72 kg

GROSOR  
GRUIX



MDF + HPL  
19 mm

FENÓLICO  
10 mm  
12 mm

COMPACTMEL  
12 mm

## COMPOSICIÓN DEL ESPACIO DE TRABAJO COMPOSICIÓ DE L'ESPAI DE TREBALL

FORVM

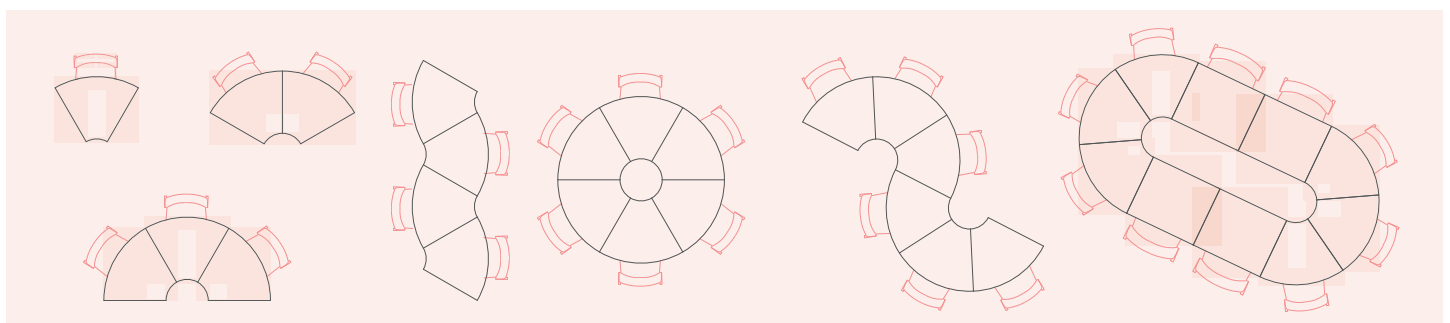





## COLORES ESTRUCTURA METÁLICA / COLORS ESTRUCTURA METÀL·LICA

PALETA DE COLORES DE PINTURA EPOXI / PALETA DE COLORS DE PINTURA EPOXI

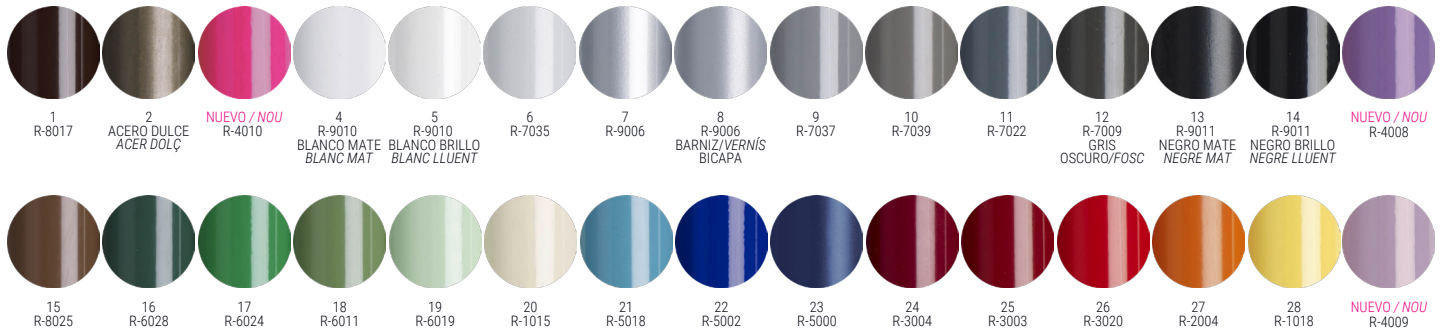

## COLORES PARA TABLEROS / COLORS PER A TAULELLS

GAMA DE COLORES PARA LA SUPERFICIE DEL TABLERO / GAMMA DE COLORS PER A LA SUPERFÍCIE DEL TAULELL

**MDF DE 19 mm + HPL FÓRMICA O SIMILAR / FÒRMICA O SIMILAR**

NÚMERO DE COLORES  
**INDEFINIDO. CONSULTAR GAMA.**  
NOMBRE DE COLORS INDEFINITS.  
CONSULTEU-NE LA GAMMA.



CONSULTAR COLORES  
CONSULTEU-NE ELS COLORS

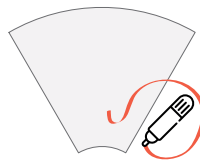

**BLANCO ROTULABLE**  
BLANC RETOLABLE

**FENÓLICO DE 10/12 mm / FENÒLIC DE 10/12 mm**

NÚMERO DE COLORES  
**INDEFINIDO. CONSULTAR GAMA.**  
NOMBRE DE COLORS INDEFINITS.  
CONSULTEU-NE LA GAMMA.

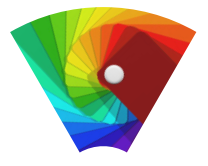

CONSULTAR COLORES  
CONSULTEU-NE ELS COLORS

**COMPACTMEL DE 12 mm. 7 COLORES / 7 COLORS**



GRIS CLARO / GRIS CLAR



AMARILLO / GROC



ROJO / VERMELL



VERDE / VERD



AZUL / BLAU



HAYA / FAIG

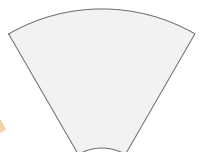

BLANCO / BLANC

## TALLAS / TALLES

SEGÚN LA NORMATIVA EUROPEA **UNE-EN 1729-1** / SEGONS LA NORMATIVA EUROPEA **UNE-EN 1729-1**

TALLA TALLA	EDAD EDAT	ALTURA ALÇADA	ASIENTO SEIENT	MESA TAULA
4	9-11	133-159	39	64
5	12-14	146-176	43	71
6	+14	159-188	46	76
EXTRA	+16	>190	46	78,5

**CONSULTAR MEDIDAS ESPECIALES / CONSULTEU-NE MIDES ESPECIALS**

Las sillas y mesas de CROM-2 para centros educativos han sido diseñadas y fabricadas según las normativas de aplicación correspondientes. Dimensiones, requisitos de seguridad y métodos de ensayo según UNE EN 1729-1: 07 / UNE EN 1729-2:07.

Les cadires i taules de CROM-2 per a centres educatius han estat dissenyades i fabricades segons les normatives d'aplicació corresponents. Dimensions, requisits de seguretat i mètodes d'assaig segons UNE EN 1729-1: 07 / UNE EN 1729-2.07.

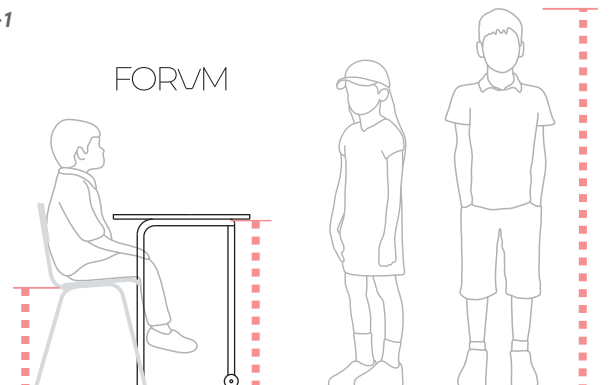

PUPITRE  
ROLL  
ESCOLAR

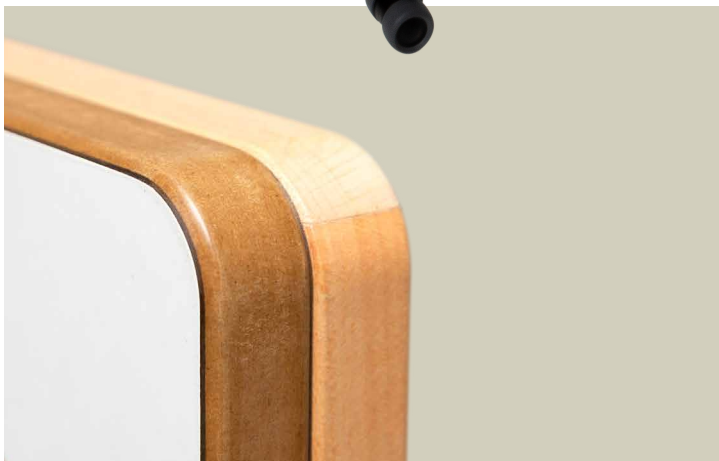
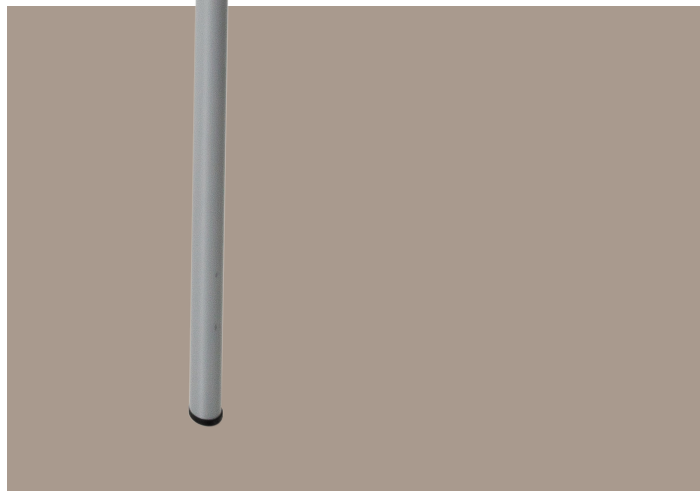
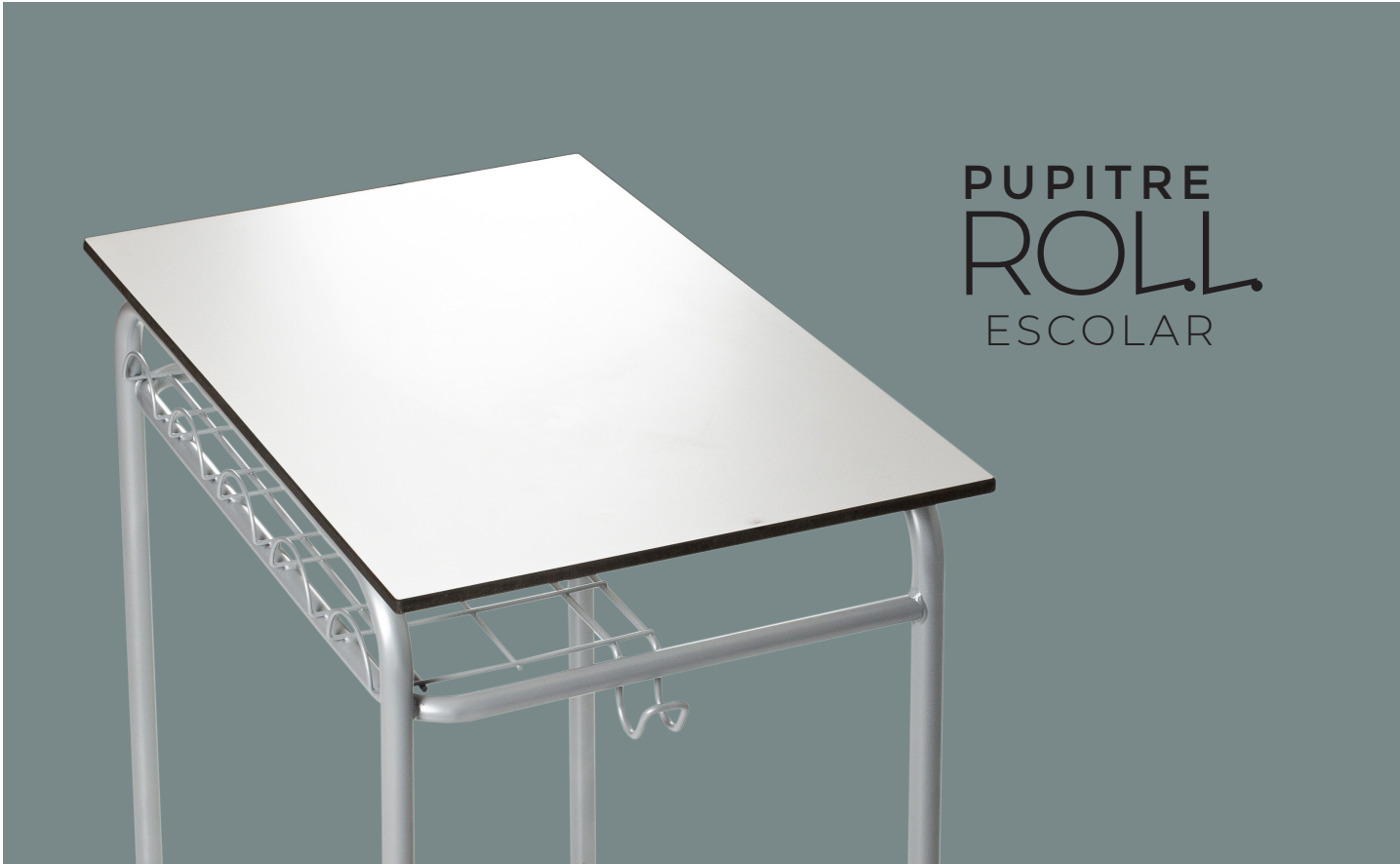

**CROM**  
-2

# ROLL

**MESA FUNCIONAL** que permite dar soluciones prácticas y aprovechar el uso del espacio.

**TAULA FUNCIONAL** que permet donar solucions pràctiques i millorar l'aprofitament de l'espai.

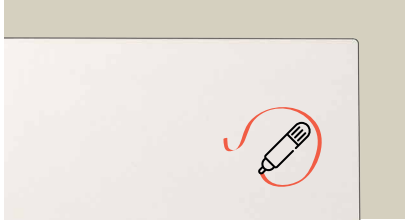

**TABLERO CON BASE MDF de 19 mm y superficie HPL tipo fórmica** o similar disponible en varios colores. **Opción en BLANCO ROTULABLE.**  
**TAULELL AMB BASE MDF de 19 mm i superfície HPL tipus fórmica** o similar disponible en diversos colors. **Opció en BLANC RETOLABLE.**

**ESTRUCTURA METÁLICA SOLDADA** (Ø25x1,5 mm). Pintura en polvo epoxi de toda la paleta RAL.

Consultar precios para colores fuera de carta.  
**ESTRUCTURA METÀL·LICA SOLDADA** (Ø25x1,5 mm). Pintura en pols epoxi amb possibilitat d'aplicar tota la paleta RAL.



**TABLERO FENÓLICO DE 10/12 mm** de grosor. Fibras de densidad compacta. Resina fenólica, hidrófuga y de alta resistencia. **Consultar colores.**  
**TAULELL FENÒLIC DE 10/12 mm** de gruix. Fibres de densitat compacta. Resina fenòlica, hidròfuga i d'alta resistència. **Consulteu-ne els colors.**

**BANDEJA INFERIOR PORTA-OBJETOS** de rejilla con ganchos de varilla calibrada a ambos lados.

**SAFATA INFERIOR PORTAOBJECTES** de reixa amb penjadors de barreta calibrada a ambdues bandes.



**TABLERO COMPACTMEL de 12 mm** de grosor disponible en 7 colores (ver la paleta de colores en la página siguiente).  
**TAULELL COMPACTMEL de 12 mm** de gruix disponible en 7 colors (vegeu la paleta de colors a la pàgina següent).



**TABLERO** de 22 mm de grosor de madera con superficie de **HPL + compensador** inferior tipo fórmica o similar canteado con madera maciza de **haya natural** barnizada.

**TAULER** de 22 mm de gruix de fusta amb superfície de **HPL + compensador** inferior tipus fórmica o similar cantonejat amb fusta massissa de **faig natural** envernissat.

En la opción DM de 19 mm se ofrece acabado con **compensador inferior. Esquinas redondeadas** para afianzar la seguridad en el aula.

A l'opció dm de 19 mm s'ofereix acabat amb **compensador inferior. Cantonades arrodonides** per refermar la seguretat a l'aula.

Para atenuar el ruido en las aulas, incorporan **accesorios intermedios de media caña** de plástico entre la estructura metálica y el tablero, así como **tacos de doble dureza que reducen las vibraciones.**

Per atenuar el soroll a les aules, incorporen **accessoris intermedis de mitja canya de plàstic** entre l'estructura metàl·lica i el tauler, així com **topalls de doble duresa que redueixen les vibracions.**

**RUEDAS** de Ø40 mm **resistentes y respetuosas** con los suelos sensibles. El núcleo es de poliamida y el rodamiento de poliuretano.

**RODES** de Ø40 mm **resistents i respectuosos** amb els sòls sensibles. El nucli és de poliamida i el rodament de poliuretà.

## MEDIDAS / MIDES

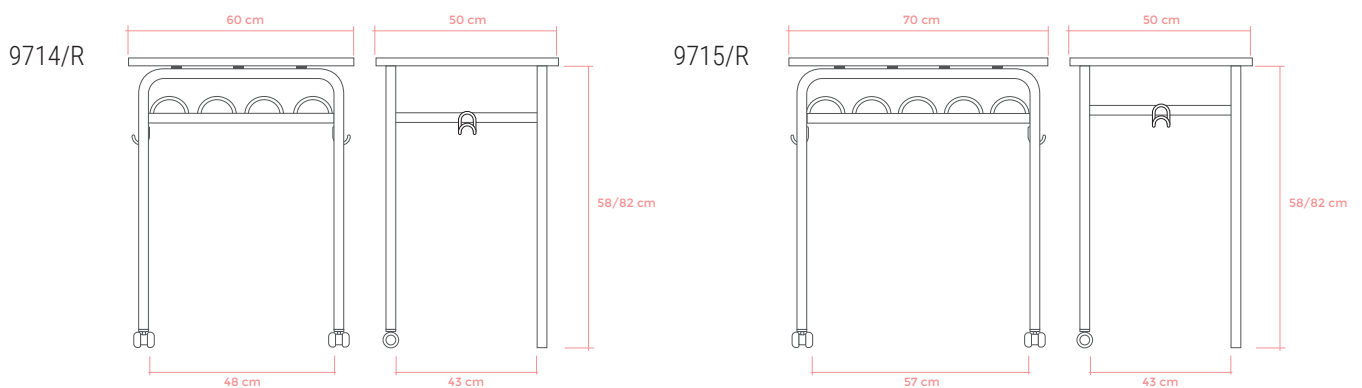

**PESO**  
**PES**  10 kg

## GROSOR / GRUIX

	<b>MDF + HPL</b> 19 mm	<b>CANTO HAYA / CANTELL FAIG</b> 22 mm
	<b>COMPACTMEL</b> 12 mm	<b>FENÓLICO / FENÒLIC</b> 10 mm 12 mm





## COLORES ESTRUCTURA METÁLICA / COLORS ESTRUCTURA METÀL·LICA

PALETA DE COLORES DE PINTURA EPOXI / PALETA DE COLORES DE PINTURA EPOXI



## COLORES PARA TABLEROS / COLORS PER A TAULELLS

GAMA DE COLORES PARA LA SUPERFICIE DEL TABLERO / GAMMA DE COLORES PER A LA SUPERFÍCIE DEL TAULELL

### HPL FÓRMICA O SIMILAR / FÒRMICA O SIMILAR

NÚMERO DE COLORES  
INDEFINIDO. CONSULTAR GAMA.  
NOMBRE DE COLORES INDEFINITS.  
CONSULTEU-NE LA GAMMA.



CONSULTAR COLORES  
CONSULTEU-NE ELS COLORS

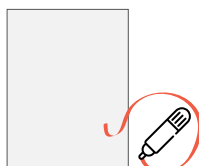

BLANCO ROTABLE  
BLANC RETOLABLE

### FENÓLICO DE 10/12 mm / FENÒLIC DE 10/12 mm

NÚMERO DE COLORES  
INDEFINIDO. CONSULTAR GAMA.  
NOMBRE DE COLORES INDEFINITS.  
CONSULTEU-NE LA GAMMA.



CONSULTAR COLORES  
CONSULTEU-NE ELS COLORS

### COMPACTMEL DE 12 mm. 7 COLORES / 7 COLORS



## TALLAS / TALLEES

SEGÚN LA NORMATIVA EUROPEA **UNE-EN 1729-1** / SEGONS LA NORMATIVA EUROPEA **UNE-EN 1729-1**

TALLA TALLA	EDAD EDAT	ALTURA ALÇADA	ASIENTO SEIENT	MESA TAULA
I	7-8	119-142	36	58
P	9-11	133-159	39	64
M	12-14	146-176	43	70
G	+14	159-188	46	76
EXTRA	+16	>190	46	82

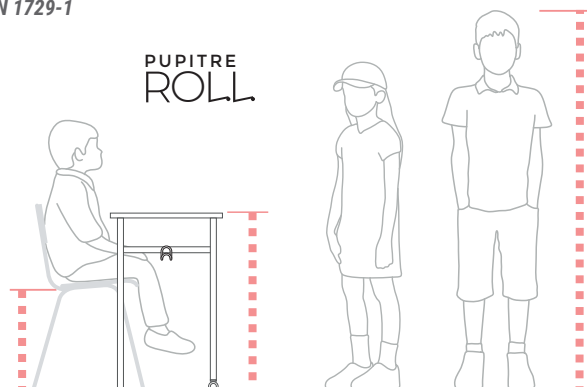

### CONSULTAR MEDIDAS ESPECIALES / CONSULTEU-NE MIDES ESPECIALS

Las sillas y mesas de CROM-2 para centros educativos han sido diseñadas y fabricadas según las normativas de aplicación correspondientes. Dimensiones, requisitos de seguridad y métodos de ensayo según UNE EN 1729-1: 07 / UNE EN 1729-2:07.

Les cadires i taules de CROM-2 per a centres educatius han estat dissenyades i fabricades segons les normatives d'aplicació corresponents. Dimensions, requisits de seguretat i mètodes d'assaig segons UNE EN 1729-1: 07 / UNE EN 1729-2:07.



programa  
**3.4.5**



**CROM**  
**Ø2**



## programa 3.4.5

**MESA FUNCIONAL** con la que poder cambiar la configuración del aula según las posibilidades del espacio de trabajo.

**TAULA FUNCIONAL** amb què es pot canviar la configuració de l'aula segons les possibilitats de l'espai de treball.

**ESTRUCTURA METÁLICA SOLDADA** (Ø30x1,5 mm).

Pintura en polvo epoxi de toda la paleta RAL. Consultar precios para colores fuera de carta.

**ESTRUCTURA METÀL·LICA SOLDADA** (Ø30x1,5 mm).

Pintura en pols epoxi amb possibilitat d'aplicar tota la paleta RAL.

**PUEDEN APILARSE** y recomendamos no superar las 4 mesas. **RESISTENTE** y con protecciones para prevenir rozaduras.

**PODEN APILAR-SE** i recomanem no superar les 4 taules. **RESISTENT** i amb proteccions per prevenir desperfectes.

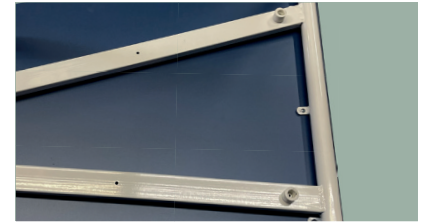
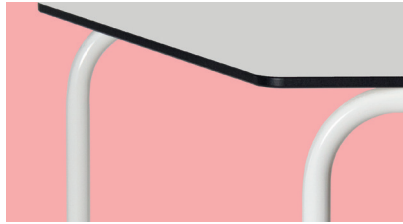
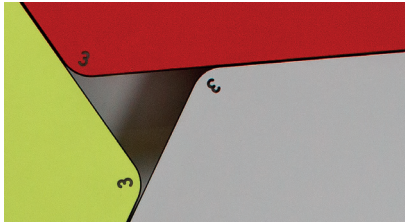

### MEDIDAS / MIDES

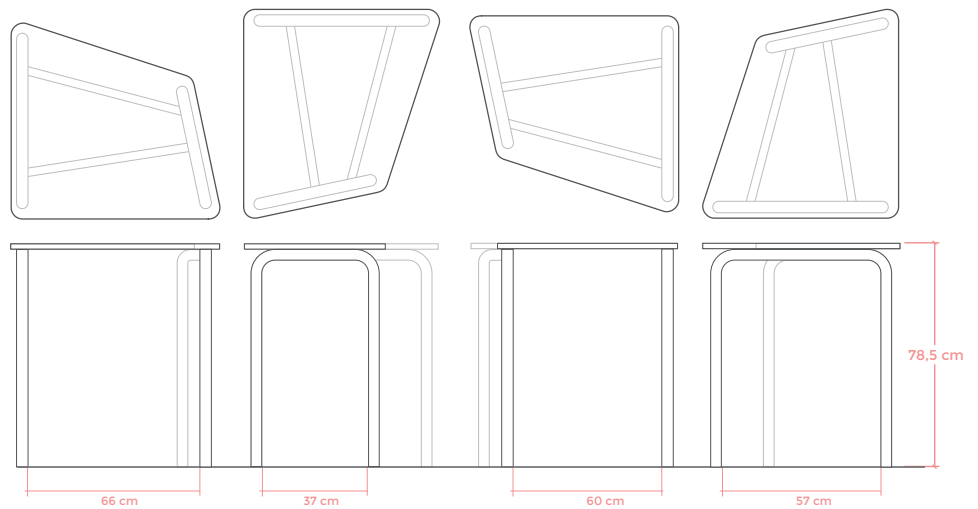
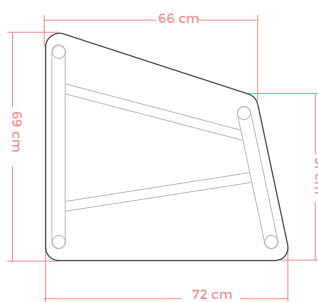

**PESO**  
**PES**  10,76 kg

**GROSOR**  
**GRUIX**  **COMPACTMEL**  
12 mm

**TABLERO COMPACTMEL de 12 mm** de grosor disponible en 7 colores (ver paleta de colores en la página siguiente).

**TAULELL COMPACTMEL de 12 mm** de gruix disponible en 7 colors (vegeu la paleta de colors a la pàgina següent).

### COMPOSICIONES / COMPOSICIONS

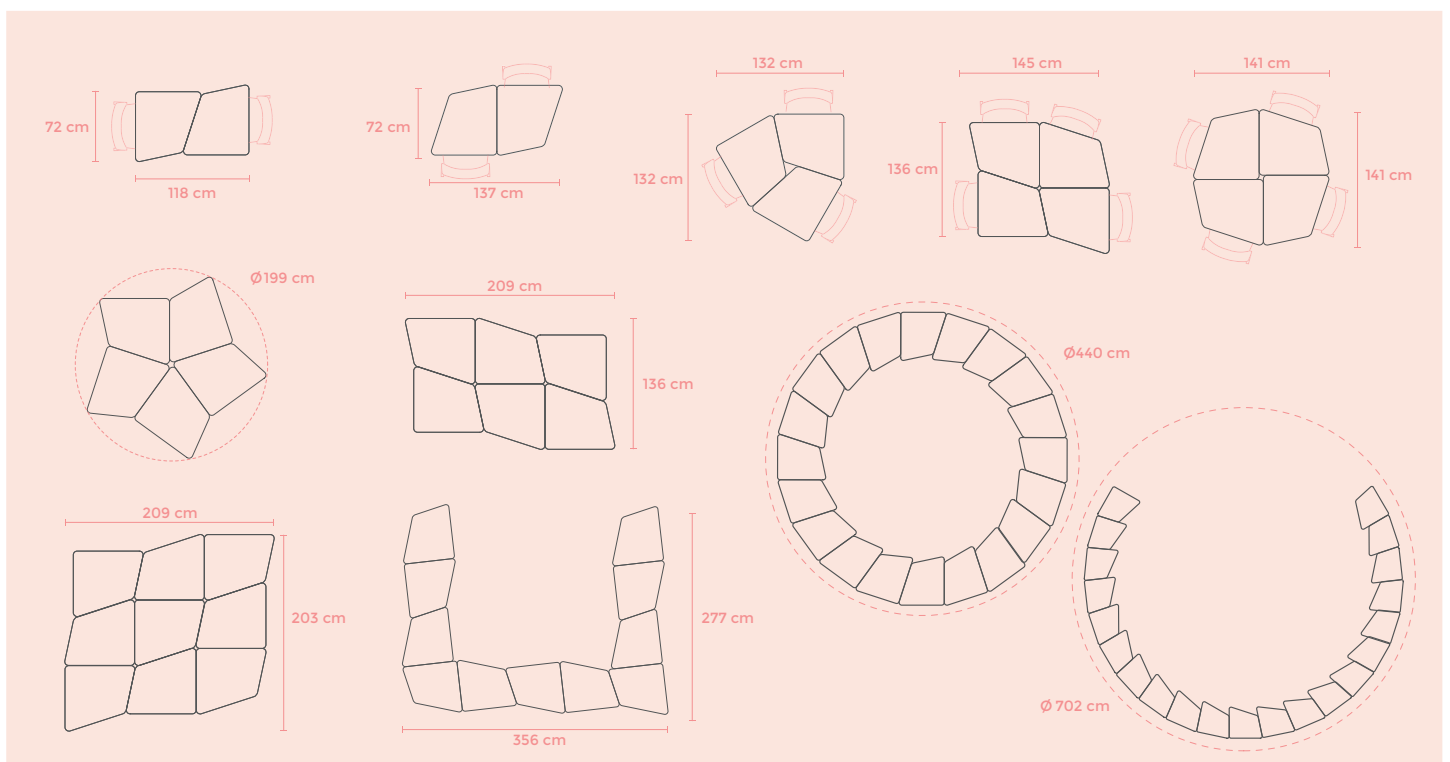

# CONFIGURACIÓN VERSÁTIL / CONFIGURACIÓ VERSÀTIL

EJEMPLO DE COMPOSICIÓN DE LAS MESAS EN AULA DE 60 m<sup>2</sup> CON 35 ALUMNOS / EXEMPLE DE COMPOSICIÓ DE LES TAULES EN AULA DE 60 m<sup>2</sup> AMB 35 ALUMNES



La original forma de la mesa permite realizar un sinfín de composiciones, creando filas o grupos de 2, 3, 4, 5 o más usuarios según las necesidades pedagógicas que se puedan generar en el entorno de trabajo.

*L'original forma de la taula permet realitzar una infinitat de composicions, creant files o grups de 2, 3, 4, 5 o més usuaris segons les necessitats pedagògiques que es puguin generar a l'entorn de treball.*

**MEDIDAS COVID-19.** Se preservan las distancias de seguridad en el trabajo colaborativo.  
**MESURES COVID-19.** Es preserven les distàncies de seguretat en el treball col·laboratiu.

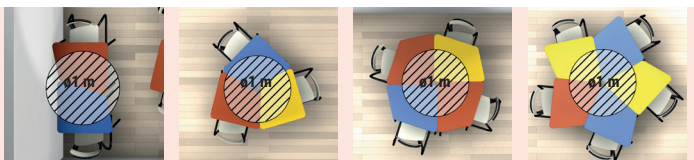

Fabricadas para ser usadas de forma individual, las mesas PROGRAMA 3.4.5 pueden unirse de manera ágil y configurar novedosos entornos de trabajo.

*Fabricades perquè siguin utilitzades de manera individual, les taules PROGRAMA 3.4.5 poden unir-se de manera àgil i configurar innovadors entorns de treball.*

## COLORES ESTRUCTURA METÁLICA / COLORES ESTRUCTURA METÀL·LICA

PALETA DE COLORES DE PINTURA EPOXI / PALETA DE COLORES DE PINTURA EPOXI

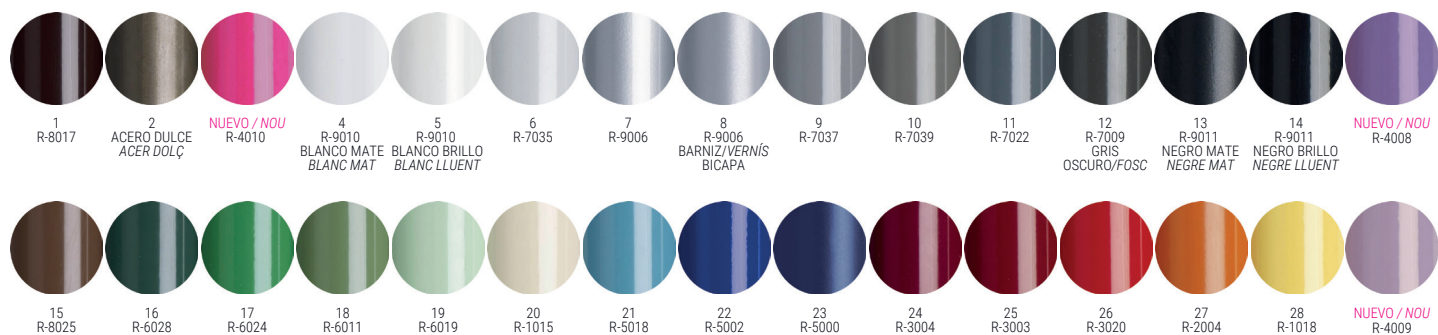

## COLORES PARA TABLEROS / COLORES PER A TAULELLS

GAMA DE COLORES. OPCIÓN DE TABLERO NUMERADO / GAMMA DE COLORES. OPCIÓ DE TAULELL NUMERAT

COMPACTMEL DE 12 mm 7 COLORES / 7 COLORS



## TALLAS / TALLES

SEGÚN LA NORMATIVA EUROPEA UNE-EN 1729-1 / SEGONS LA NORMATIVA EUROPEA UNE-EN 1729-1

TALLA TALLA	EDAD EDAT	ALTURA ALÇADA	ASIENTO SEIENT	MESA TAULA
4	9-11	133-159	39	64
5	12-14	146-176	43	71
6	+14	159-188	46	76
EXTRA	+16	>190	46	78,5

CONSULTAR MEDIDAS ESPECIALES  
CONSULTEU-NE MIDES ESPECIALS

Las sillas y mesas de CROM-2 para centros educativos han sido diseñadas y fabricadas según las normativas de aplicación correspondientes. Dimensiones, requisitos de seguridad y métodos de ensayo según UNE EN 1729-1: 07 / UNE EN 1729-2:07.

*Les cadires i taules de CROM-2 per a centres educatius han estat dissenyades i fabricades segons les normatives d'aplicació corresponents. Dimensions, requisits de seguretat i mètodes d'assaig segons UNE EN 1729-1: 07 / UNE EN 1729-2:07.*

FABRICADO EN ESPAÑA  
DISEÑADA EN FRANCIA  
por la agencia CB-LEFEBVRE  
FABRICADA A ESPANYA  
DISSENYADA A FRANÇA per  
l'agència CB-LEFEBVRE



RECONOCIMIENTOS Y PREMIOS  
RECONeixEMENTS I PREMIS



Runner up  
Innovation Strategy  
Stars et Métiers  
2015



Winner of the  
Artinov Innovation Prize  
2014



MODELO PATENTADO  
MODEL PATENTAT:  
EP 2.992.779

# LIBER

ESCOLAR

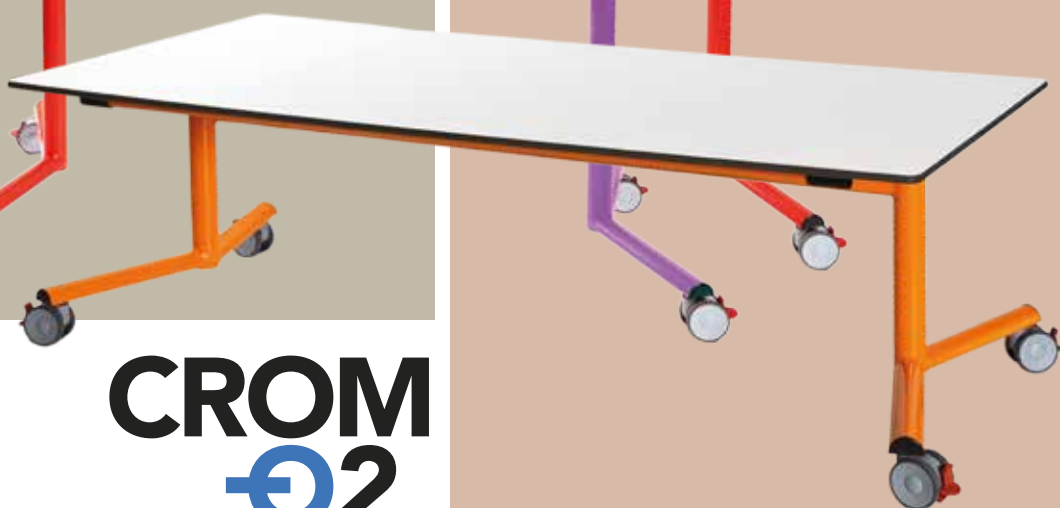
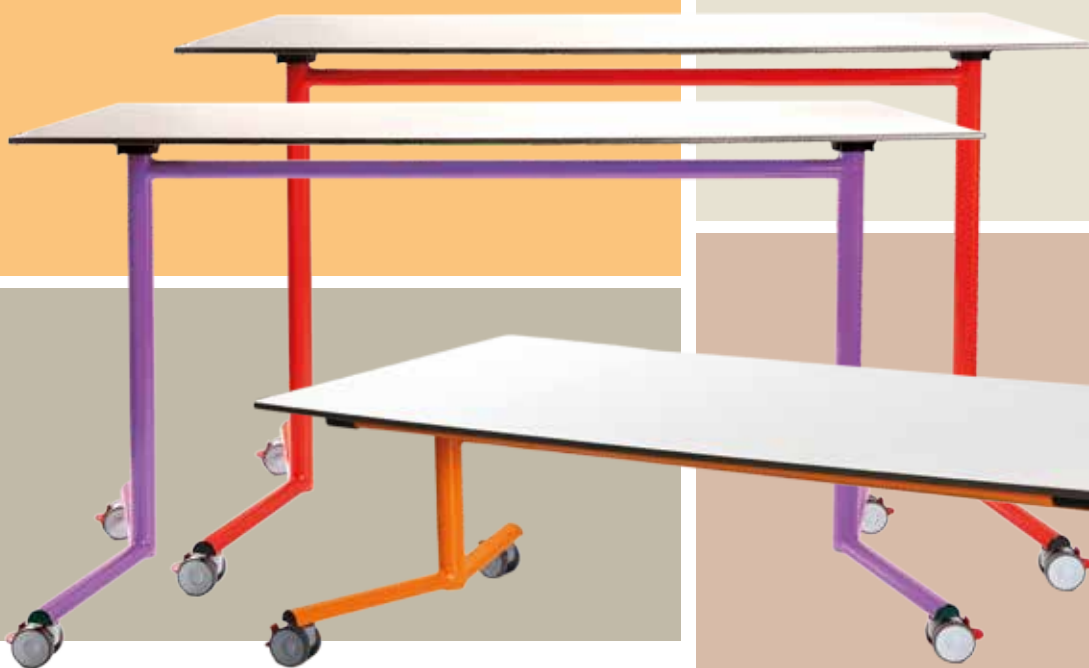

**CROM**  
**Θ2**

# LIBER

**MESA DE USO POLIVALENTE** para trabajar sentado con un rango de asiento de 32 a 46 cm. También puede usarse para que los más pequeños trabajen de pie.

**TAULA D'ÚS POLIVALENT** per treballar assegut amb un rang de seient de 32 a 46 cm. També es pot fer servir perquè els més petits treballin dempeus.

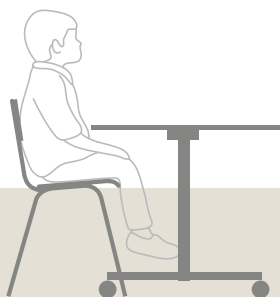
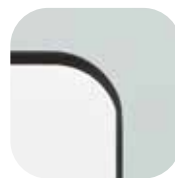

## LIBER · XL ALTURA 90 cm

**MESA ALTA de 90 cm de altura** concebida para trabajar bien, ya sea de pie o en posición sentado en un taburete. Altura de asiento recomendado con un rango entre 66/68 cm de altura.

**TAULA ALTA de 90 cm d'alçada** concebuda per treballar bé sigui dempeus o en posició assegut en un tamboret. Altura de seient recomanat amb un rang entre 66/68 cm d'altura.

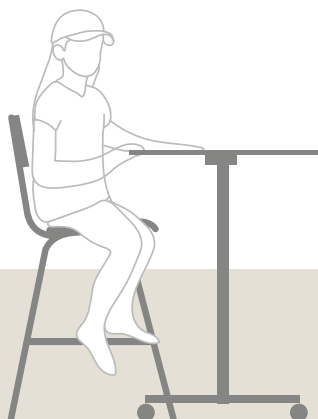

## LIBER · XXL ALTURA 110 cm

**MESA ALTA de 110 cm de altura** diseñada para trabajar de pie o bien sentados en taburete con un rango de altura de asiento entre 71/81 cm. Recomendada para usuarios a partir de los 16 años.

**TAULA ALTA de 110 cm d'alçada** dissenyada per treballar dempeus o bé asseguts en un tamboret d'un rang d'alçada de seient entre 71/81 cm. Recomanada per a usuaris a partir dels 16 anys.

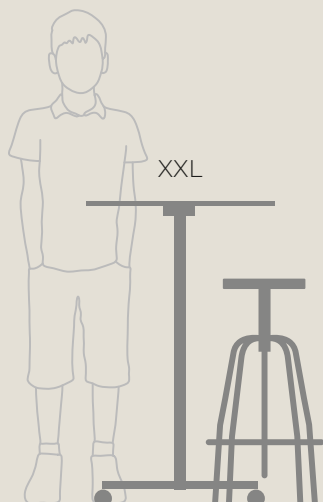

# LIBER

## MESA FUNCIONAL PLEGABLE Y ENCAJABLE.

Ofrece soluciones prácticas. Optimiza el uso y el ahorro del espacio de trabajo.

## TAULA FUNCIONAL PLEGABLE I ENCAIXABLE.

Ofereix solucions pràctiques i optimitza l'ús i l'estalvi de l'espai de treball.



**SEGURIDAD.** Fabricamos LIBER pensando en el máximo detalle: el tablero puede ser fabricado en ángulo redondeado con el fin de evitar algún que otro golpe indeseado.

**SEGURETAT.** Fabriquem LIBER pensant en els màxims detalls: el taulell pot ser fabricat en angle arrodonit per evitar cops indesitjats.

**ESTRUCTURA METÁLICA SOLDADA** de 50 mm de diámetro y base de media caña. Pintura en polvo epoxi de toda la paleta RAL. Consultar precios para colores fuera de carta.

**ESTRUCTURA METÀ-LICA SOLDADA** de 50 mm de diàmetre i base de mitja canya. Pintura en pols epoxi amb possibilitat d'aplicar tota la paleta RAL. Consulteu preus per a colors fora de carta.



**MECANISMOS DE ALTA CALIDAD FABRICADOS EN ALEMANIA.** LIBER se pliega y articula de manera fácil, cómoda y segura. Los mecanismos, instalados en fábrica, ofrecen robustez y máxima resistencia.

**MECANISMES D'ALTA QUALITAT FABRICATS A ALEMANYA.** LIBER es plega i s'articula de manera fàcil, còmoda i segura. Els mecanismes, instal·lats a fàbrica, ofereixen robustesa i màxima resistència.

**ES VERSÁTIL.** Todo suma, y LIBER es más que una mesa de trabajo. Puede ser utilizada como pizarra e incluso como mampara divisoria.

**ÉS VERSÁTIL.** Tot suma, i LIBER és més que una taula de treball. Pot utilitzar-se com a pissarra i fins i tot com a mampara divisòria.



**RUEDAS GIRATORIAS CON FRENO.** Sus ruedas son resistentes y a la vez delicadas y respetuosas con los suelos sensibles. El núcleo es de poliamida y el rodamiento de poliuretano. El tamaño total de la rueda es  $\varnothing 75$  mm.

**RODES GIRATÒRIES AMB FRE.** Són resistents i alhora delicades i respectuoses amb els sòls sensibles. El nucli és de poliamida i el rodament de poliuretà. La grandària total de la roda és  $\varnothing 75$  mm.

## MEDIDAS DEL TABLERO / MESURES DEL TAULELL

LA ALTURA DE LA MESA DETERMINA LA ANCHURA DEL TABLERO / L'ALÇADA DE LA TAULA DETERMINA L'AMPLADA DEL TAULELL

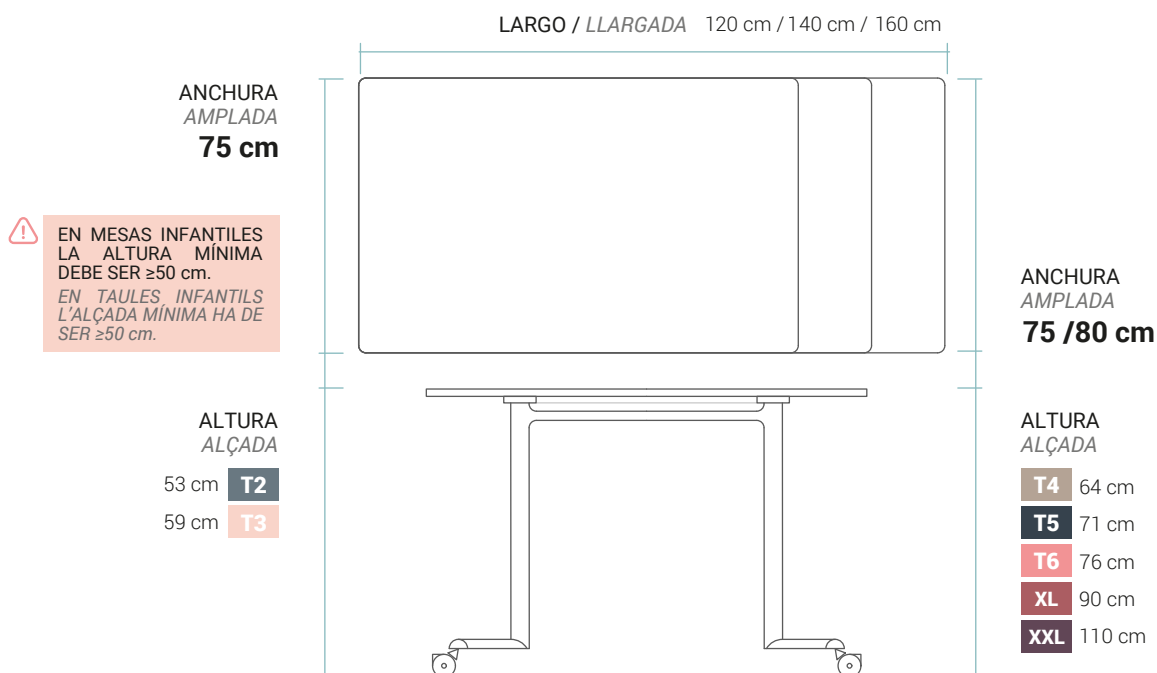

EN MESAS INFANTILES LA ALTURA MÍNIMA DEBE SER  $\geq 50$  cm.  
EN TAULES INFANTILS L'ALÇADA MÍNIMA HA DE SER  $\geq 50$  cm.

PESO  
PES



A partir de 27 kg

GROSOR  
GRUIX



MDF + HPL  
19 mm

FENÓLICO  
10 mm  
12 mm

COMPACTMEL  
12 mm



# TABLEROS / TAULELLS

CARACTERÍSTICAS DEL TABLERO / CARACTERÍSTIQUES DEL TAULELL

**TABLERO CON BASE MDF de 19 mm y superficie HPL** tipo fórmica o similar disponible en varios colores. **Opción en BLANCO ROTULABLE.**  
**TAULELL AMB BASE MDF de 19 mm i superfície HPL** tipus fòrmica o similar disponible en diversos colors. **Opció en BLANC RETOLABLE.**

**TABLERO FENÓLICO DE 10/12 mm** de grosor. Fibras de densidad compacta. Resina fenólica, hidrófuga y de alta resistencia. **Consultar colores.**  
**TAULELL FENÒLIC DE 10/12 mm** de gruix. Fibras de densitat compacta. Resina fenòlica, hidròfuga i d'alta resistència. **Consulteu-ne els colors.**

**TABLERO COMPACTMEL de 12 mm** de grosor disponible en 7 colores (ver paleta de colores).  
**TAULELL COMPACTMEL de 12 mm** de gruix disponible en 7 colors (vegeu la paleta de colors).

# COLORES PARA TABLEROS / COLORS PER A TAULELLS

GAMA DE COLORES PARA LA SUPERFICIE DEL TABLERO / GAMMA DE COLORS PER A LA SUPERFÍCIE DEL TAULELL

## MDF DE 19 mm + HPL FÓRMICA O SIMILAR / FÒRMICA O SIMILAR

NÚMERO DE COLORES INDEFINIDO. **CONSULTAR GAMA.**  
 NOMBRE DE COLORS INDEFINITS. **CONSULTEU-NE LA GAMMA.**



CONSULTAR COLORES  
 CONSULTEU-NE ELS COLORS

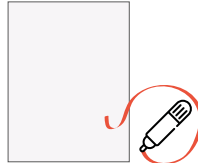

**BLANCO ROTULABLE**  
**BLANC RETOLABLE**

## FENÓLICO DE 10/12 mm / FENÒLIC DE 10/12 mm

NÚMERO DE COLORES INDEFINIDO. **CONSULTAR GAMA.**  
 NOMBRE DE COLORS INDEFINITS. **CONSULTEU-NE LA GAMMA.**



CONSULTAR COLORES  
 CONSULTEU-NE ELS COLORS

## COMPACTMEL DE 12 mm. 7 COLORES / 7 COLORS

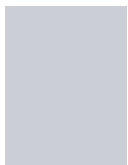

GRIS CLARO / GRIS CLAR



AMARILLO / GROC



ROJO / VERMELL



VERDE / VERD



AZUL / BLAU



HAYA / FAIG



BLANCO / BLANC

# COLORES ESTRUCTURA METÁLICA / COLORS ESTRUCTURA METÀL·LICA

PALETA DE COLORES DE PINTURA EPOXI / PALETA DE COLORS DE PINTURA EPOXI

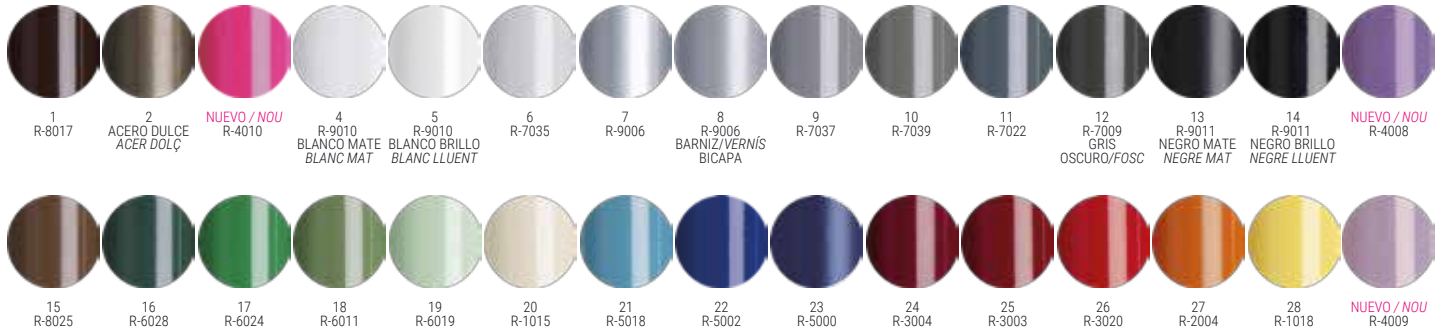

# TALLAS / TALLS

SEGÚN LA NORMATIVA EUROPEA **UNE-EN 1729-1** / SEGONS LA NORMATIVA EUROPEA **UNE-EN 1729-1**

TALLA TALLA	EDAD EDAT	ALTURA ALÇADA	ASIENTO SEIENT	MESA TAULA
2	5-6	108-121	32	53
3	7-8	119-142	36	59
4	9-11	133-159	39	64
5	12-14	146-176	43	71
6	+14	159-188	46	76
EXTRA	+16	>190	46	78,5
XL	+16	>190	65-86	90
XXL	+16	>190	71-81	110

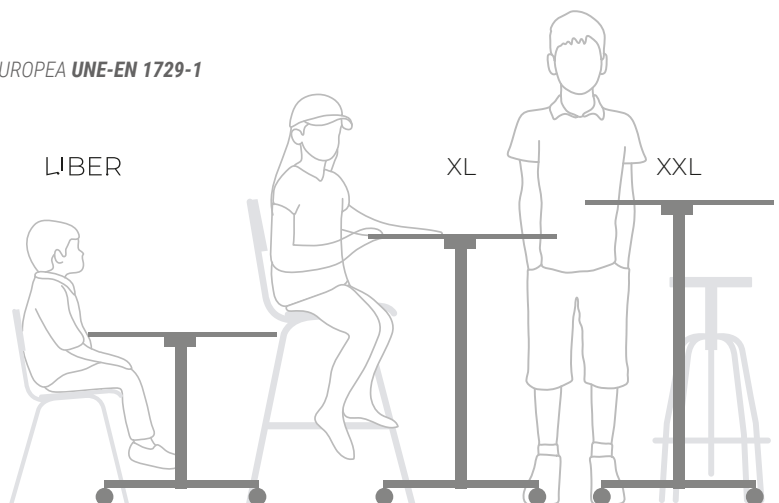

**CONSULTAR MEDIDAS ESPECIALES / CONSULTEU-NE MIDES ESPECIALS**

**IDEAL TRABAJO DE PIE O EN TABURETE / IDEAL TREBALL DEMPEUS O EN TAMBORET**

Las sillas y mesas de CROM-2 para centros educativos han sido diseñadas y fabricadas según las normativas de aplicación correspondientes. Dimensiones, requisitos de seguridad y métodos de ensayo según UNE EN 1729-1: 07 / UNE EN 1729-2:07.

Les cadires i taules de CROM-2 per a centres educatius han estat dissenyades i fabricades segons les normatives d'aplicació corresponents. Dimensions, requisits de seguretat i mètodes d'assaig segons UNE EN 1729-1: 07 / UNE EN 1729-2:07.

# MOON

ESCOLAR

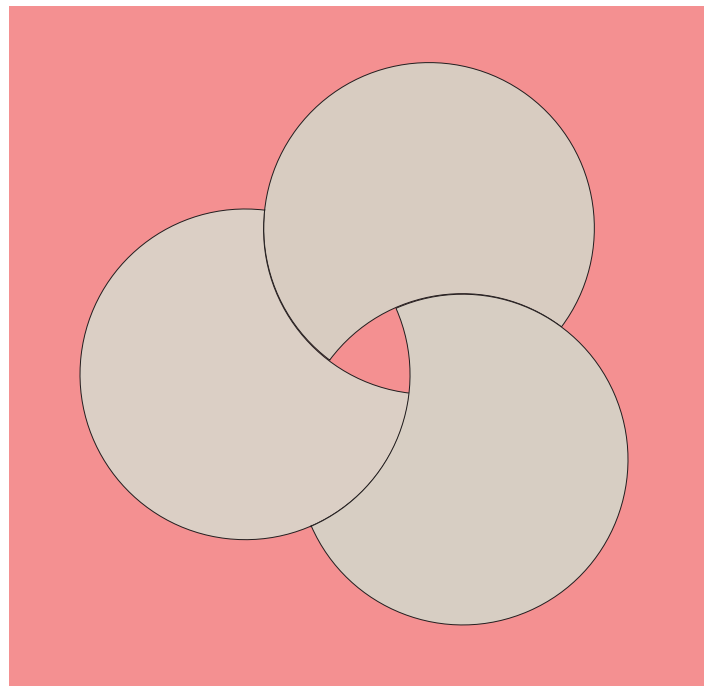
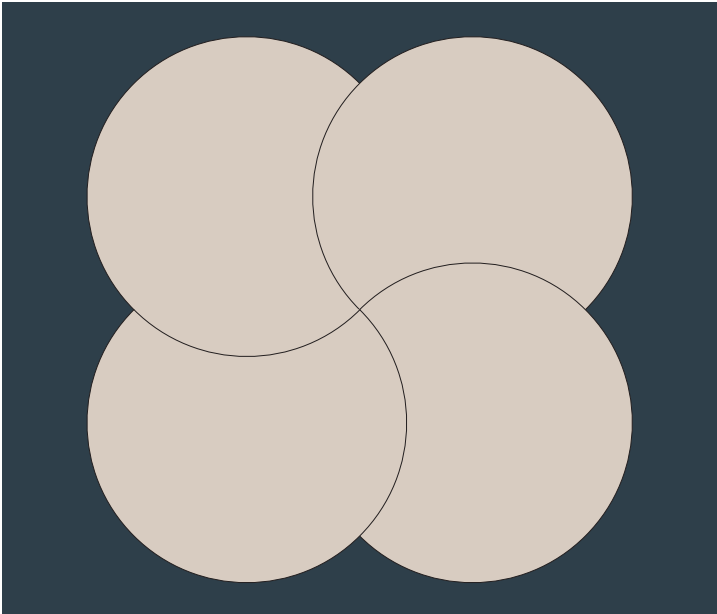
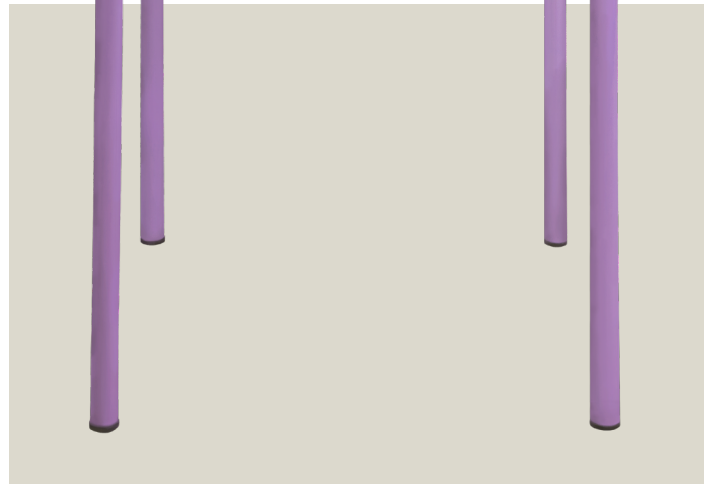
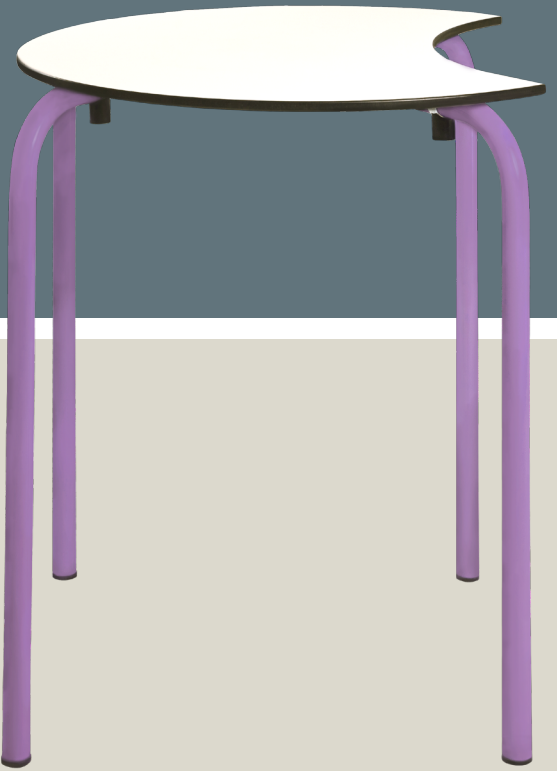

**CROM**  
-2

**MESA FUNCIONAL** que permite dar soluciones prácticas y aprovechar el uso del espacio.

**TAULA FUNCIONAL** que permet donar solucions pràctiques i millorar l'aprofitament de l'espai.

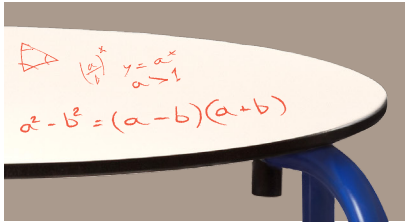

**TABLERO CON BASE MDF de 19 mm y superficie HPL** tipo fórmica o similar disponible en varios colores. **Opción en BLANCO ROTULABLE.**  
**TAULELL AMB BASE MDF de 19 mm i superfície HPL** tipus fórmica o similar disponible en diversos colors. **Opció en BLANC ROTOLABLE.**

**ESTRUCTURA METÁLICA SOLDADA** (Ø30x1,5 mm). Pintura en polvo epoxi de toda la paleta RAL.

Consultar precios para colores fuera de carta.

**ESTRUCTURA METÀL·LICA SOLDADA** (Ø30x1,5 mm). Pintura en pols epoxi amb possibilitat d'aplicar tota la paleta RAL.

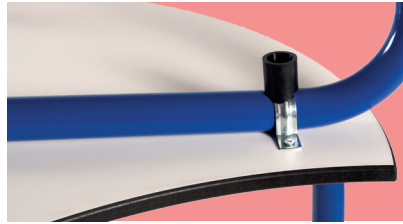

**TABLERO FENÓLICO DE 10/12 mm** de grosor. Fibras de densidad compacta. Resina fenólica, hidrófuga y de alta resistencia. **Consultar colores.**  
**TAULELL FENÒLIC DE 10/12 mm** de gruix. Fibras de densitat compacta. Resina fenòlica, hidròfuga i d'alta resistència. **Consulteu-ne els colors.**

**PUEDEN APILARSE** y recomendamos no superar las 4 mesas. **RESISTENTE** y con protecciones para prevenir rozaduras.

**PODEN APILAR-SE** i recomanem no superar les 4 taules. **RESISTENT** i amb proteccions per prevenir desperfectes.



**TABLERO COMPACTMEL de 12 mm** de grosor disponible en 7 colores (ver la paleta de colores en la página siguiente).

**TAULELL COMPACTMEL de 12 mm** de gruix disponible en 7 colors (vegeu la paleta de colors a la pàgina següent).

## MEDIDAS / MIDES

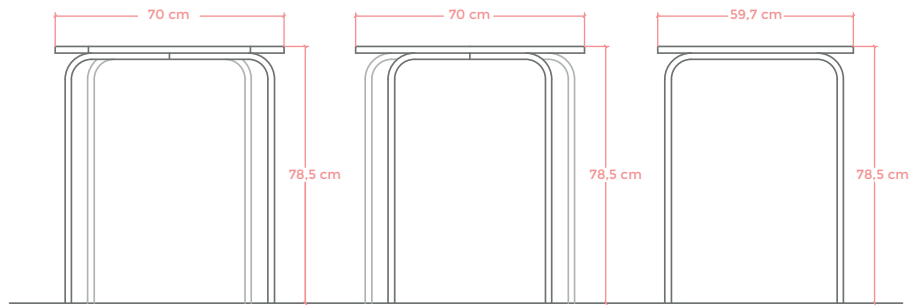
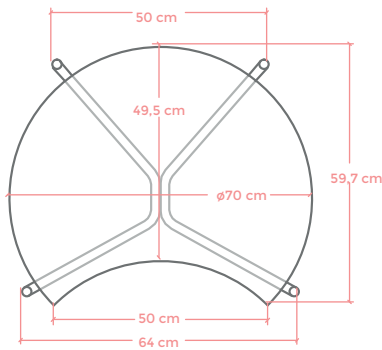

TALLA RECOMENDADA A PARTIR DE 14 AÑOS. / TALLA RECOMANADA A PARTIR DE 14 ANYS.

**PESO**  
**PES**  8,60 kg

**GROSOR**  **MDF + HPL**  
**GRUIX** 19 mm

**FENÓLICO**  
 10 mm  
 12 mm

**COMPACTMEL**  
 12 mm

## COMPOSICIÓN DEL ESPACIO DE TRABAJO COMPOSICIÓ DE L'ESPAI DE TREBALL

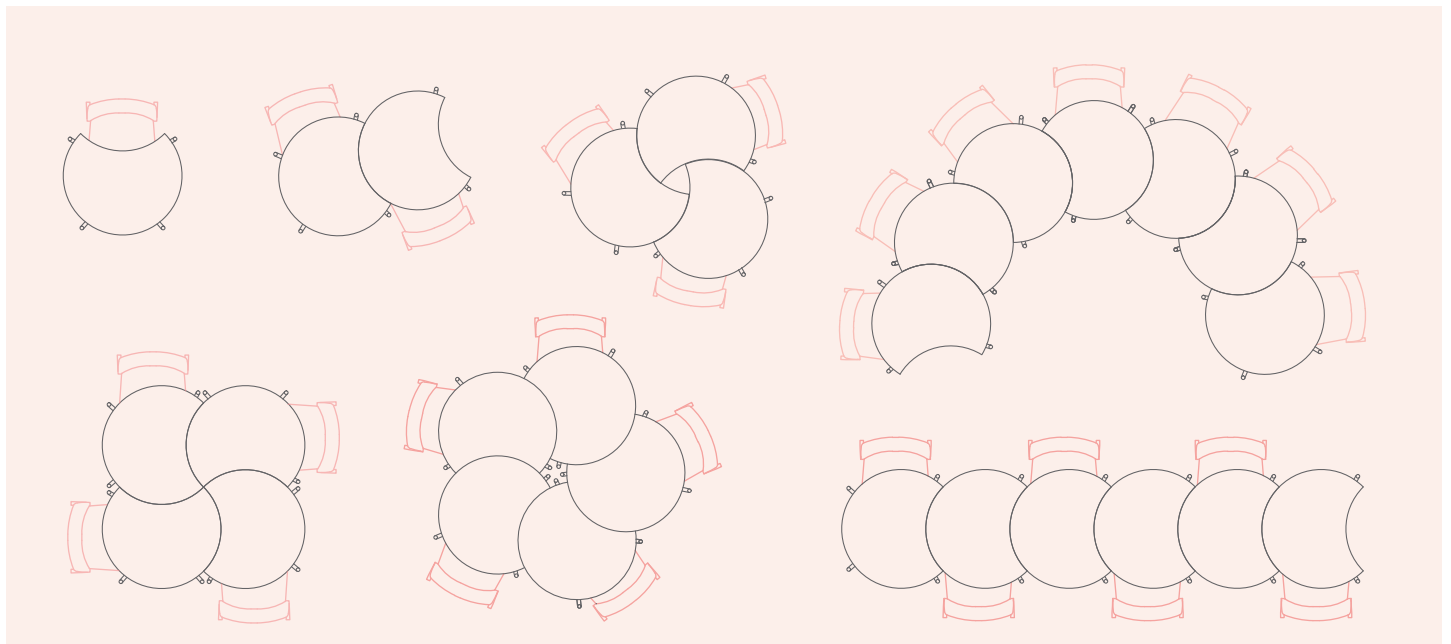



## COLORES ESTRUCTURA METÁLICA / COLORS ESTRUCTURA METÀL·LICA

PALETA DE COLORES DE PINTURA EPOXI / PALETA DE COLORES DE PINTURA EPOXI

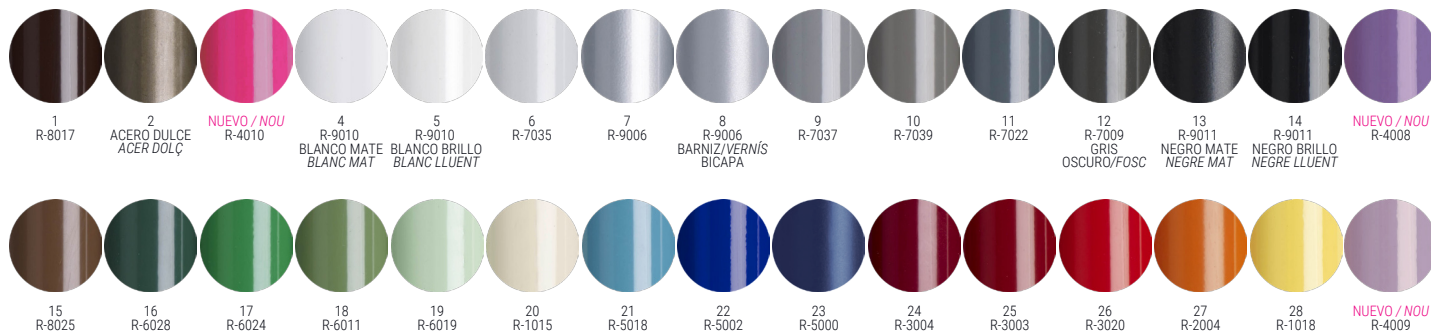

## COLORES PARA TABLEROS / COLORS PER A TAULELLS

GAMA DE COLORES PARA LA SUPERFICIE DEL TABLERO / GAMMA DE COLORES PER A LA SUPERFÍCIE DEL TAULELL

### MDF DE 19 mm + HPL FÓRMICA O SIMILAR / FÒRMICA O SIMILAR

NÚMERO DE COLORES  
**INDEFINIDO. CONSULTAR GAMA.**  
NOMBRE DE COLORES INDEFINITS.  
CONSULTEU-NE LA GAMMA.



CONSULTAR COLORES  
CONSULTEU-NE ELS COLORES

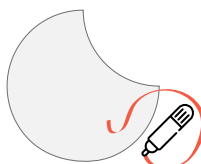

BLANCO ROTOLABLE  
BLANC RETOLABLE

### FENÓLICO DE 10/12 mm / FENÒLIC DE 10/12 mm

NÚMERO DE COLORES  
**INDEFINIDO. CONSULTAR GAMA.**  
NOMBRE DE COLORES INDEFINITS.  
CONSULTEU-NE LA GAMMA.

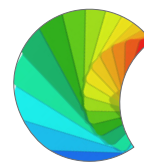

CONSULTAR COLORES  
CONSULTEU-NE ELS COLORES

### COMPACTMEL DE 12 mm. 7 COLORES / 7 COLORS



GRIS CLARO / GRIS CLAR



AMARILLO / GROC



ROJO / VERMELL



VERDE / VERD



AZUL / BLAU



HAYA / FAIG

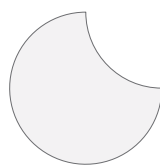

BLANCO / BLANC

## TALLAS / TALLES

SEGÚN LA NORMATIVA EUROPEA **UNE-EN 1729-1** / SEGONS LA NORMATIVA EUROPEA **UNE-EN 1729-1**

TALLA TALLA	EDAD EDAT	ALTURA ALÇADA	ASIENTO SEIENT	MESA TAULA
4	9-11	133-159	39	64
5	12-14	146-176	43	71
6	+14	159-188	46	76
EXTRA	+16	>190	46	78,5

### CONSULTAR MEDIDAS ESPECIALES / CONSULTEU-NE MIDES ESPECIALS

Las sillas y mesas de CROM-2 para centros educativos han sido diseñadas y fabricadas según las normativas de aplicación correspondientes. Dimensiones, requisitos de seguridad y métodos de ensayo según UNE EN 1729-1: 07 / UNE EN 1729-2:07.

Les cadres i taules de CROM-2 per a centres educatius han estat dissenyades i fabricades segons les normatives d'aplicació corresponents. Dimensions, requisits de seguretat i mètodes d'assaig segons UNE EN 1729-1: 07 / UNE EN 1729-2.07.

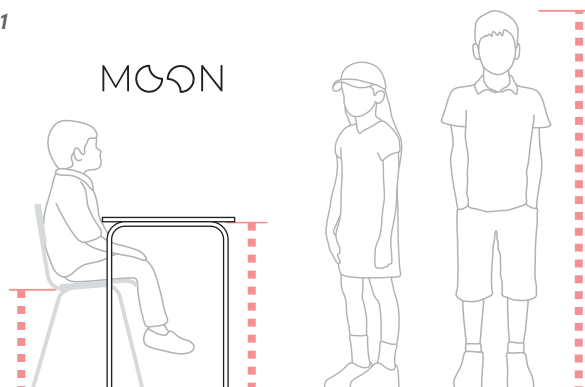

# QUATT

ESCOLAR

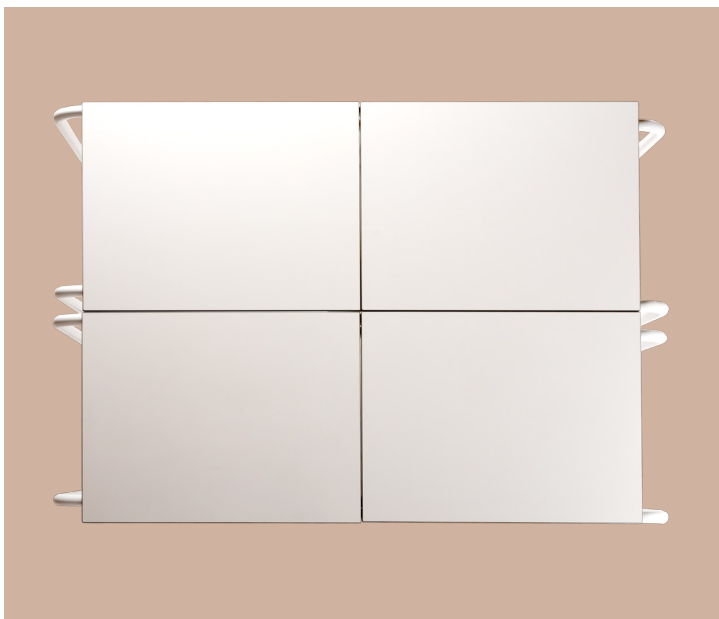

**CROM**  
**02**



# QUATT

**MESA FUNCIONAL** que permite dar soluciones prácticas y aprovechar el uso del espacio.

**TAULA FUNCIONAL** que permet donar solucions pràctiques i millorar l'aprofitament de l'espai.

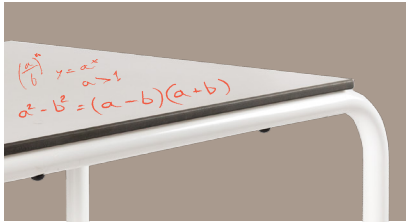

**TABLERO CON BASE MDF de 19 mm y superficie HPL** tipo fórmica o similar disponible en varios colores. **Opción en BLANCO ROTULABLE.**  
**TAULELL AMB BASE MDF de 19 mm i superfície HPL** tipus fórmica o similar disponible en diversos colors. **Opció en BLANC ROTOLABLE.**

**ESTRUCTURA METÁLICA SOLDADA** (Ø30x1,5 mm). Pintura en polvo epoxi de toda la paleta RAL.

Consultar precios para colores fuera de carta.  
**ESTRUCTURA METÀL·LICA SOLDADA** (Ø30x1,5 mm). Pintura en pols epoxi amb possibilitat d'aplicar tota la paleta RAL.



**TABLERO FENÓLICO DE 10/12 mm** de grosor. Fibras de densidad compacta. Resina fenólica, hidrófuga y de alta resistencia. **Consultar colores.**  
**TAULELL FENÒLIC DE 10/12 mm** de gruix. Fibres de densitat compacta. Resina fenòlica, hidròfuga i d'alta resistència. **Consulteu-ne els colors.**

**PUEDEN APILARSE** y recomendamos no superar las 4 mesas. **RESISTENTE** y con protecciones para prevenir rozaduras.

**PODEN APILAR-SE** i recomanem no superar les 4 taules. **RESISTENT** i amb proteccions per prevenir desperfectes.



**TABLERO COMPACTMEL de 12 mm** de grosor disponible en 7 colores (ver la paleta de colores en la página siguiente).

**TAULELL COMPACTMEL de 12 mm** de gruix disponible en 7 colors (vegeu la paleta de colors a la pàgina següent).

## MEDIDAS / MIDES

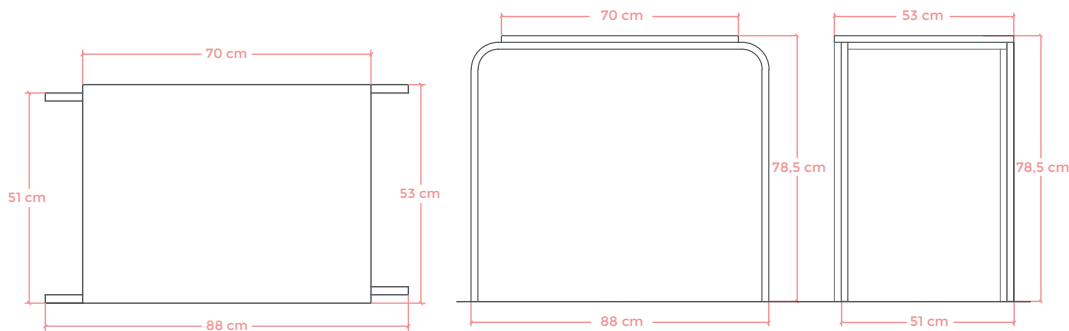

TALLA RECOMENDADA A PARTIR DE 14 AÑOS.  
 TALLA RECOMANADA A PARTIR DE 14 ANYS.

**PESO**  
**PES**  10,60 kg

## GROSOR / GRUIX

	<b>MDF + HPL</b>	<b>FENÓLICO</b>	<b>COMPACTMEL</b>
	19 mm	10 mm 12 mm	12 mm

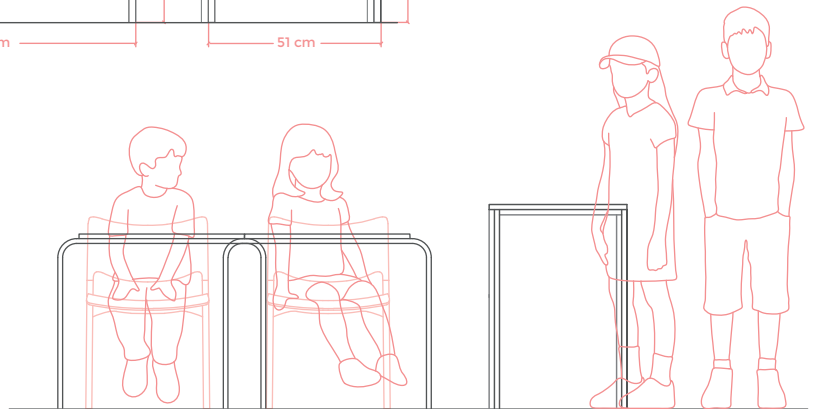

## COMPOSICIÓN DEL ESPACIO DE TRABAJO COMPOSICIÓ DE L'ESPAI DE TREBALL

QUATT

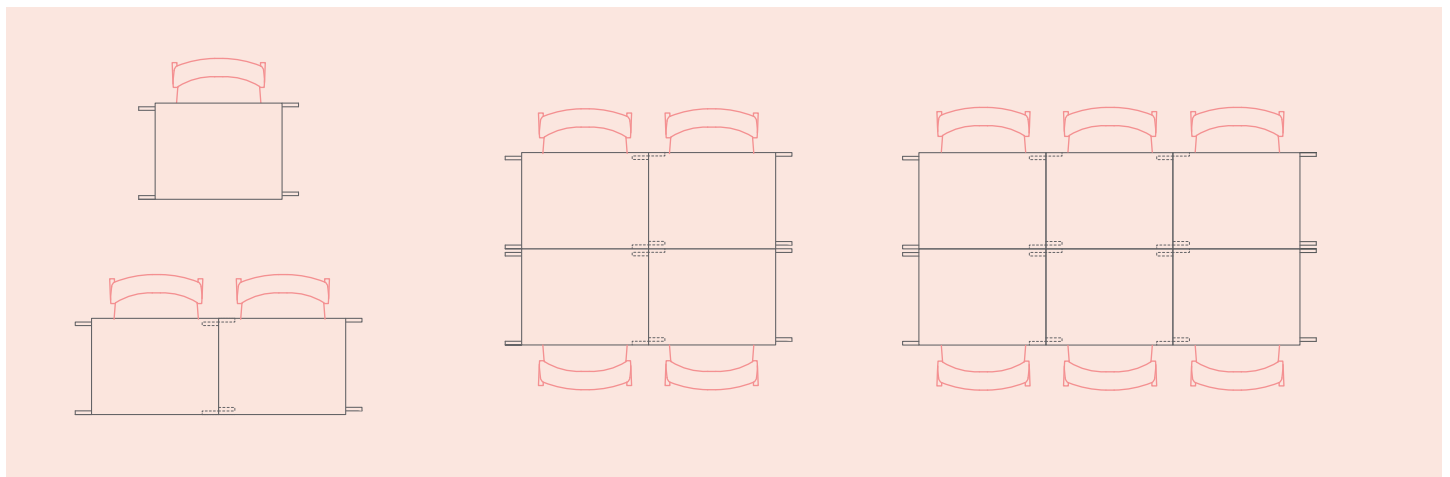



## COLORES ESTRUCTURA METÁLICA / COLORES ESTRUCTURA METÀL·LICA

PALETA DE COLORES DE PINTURA EPOXI / PALETA DE COLORES DE PINTURA EPOXI

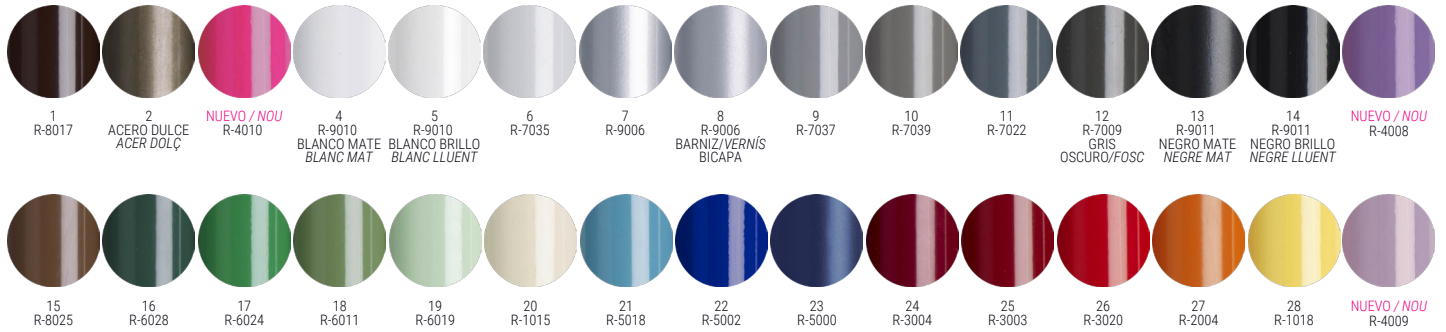

## COLORES PARA TABLEROS / COLORES PER A TAULELLS

GAMA DE COLORES PARA LA SUPERFICIE DEL TABLERO / GAMMA DE COLORES PER A LA SUPERFÍCIE DEL TAULELL

### MDF DE 19 mm + HPL FÓRMICA O SIMILAR / FÒRMICA O SIMILAR

NÚMERO DE COLORES INDEFINIDO. CONSULTAR GAMA. NOMBRE DE COLORES INDEFINITS. CONSULTEU-NE LA GAMMA.



CONSULTAR COLORES  
CONSULTEU-NE ELS COLORES

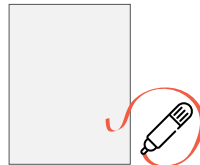

BLANCO ROTABLE  
BLANC RETOLABLE

### FENÓLICO DE 10/12 mm / FENÒLIC DE 10/12 mm

NÚMERO DE COLORES INDEFINIDO. CONSULTAR GAMA. NOMBRE DE COLORES INDEFINITS. CONSULTEU-NE LA GAMMA.



CONSULTAR COLORES  
CONSULTEU-NE ELS COLORES

### COMPACTMEL DE 12 mm. 7 COLORES / 7 COLORES

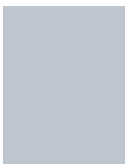

GRIS CLARO / GRIS CLAR



AMARILLO / GROC



ROJO / VERMELL



VERDE / VERD



AZUL / BLAU



HAYA / FAIG



BLANCO / BLANC

## TALLAS / TALLES

SEGÚN LA NORMATIVA EUROPEA UNE-EN 1729-1 / SEGONS LA NORMATIVA EUROPEA UNE-EN 1729-1

TALLA TALLA	EDAD EDAT	ALTURA ALÇADA	ASIENTO SEIENT	MESA TAULA
4	9-11	133-159	39	64
5	12-14	146-176	43	71
6	+14	159-188	46	76
EXTRA	+16	>190	46	78,5

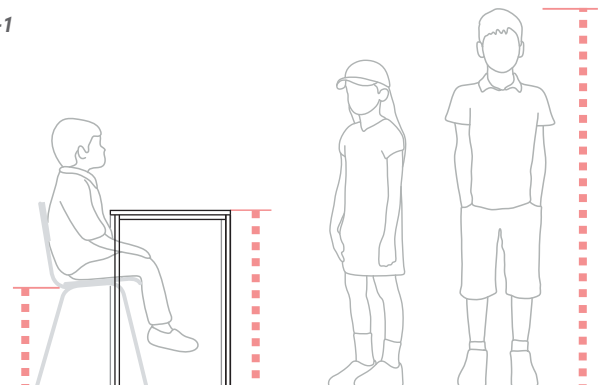

### CONSULTAR MEDIDAS ESPECIALES / CONSULTEU-NE MIDES ESPECIALS

Las sillas y mesas de CROM-2 para centros educativos han sido diseñadas y fabricadas según las normativas de aplicación correspondientes. Dimensiones, requisitos de seguridad y métodos de ensayo según UNE EN 1729-1: 07 / UNE EN 1729-2:07.

Les cadires i taules de CROM-2 per a centres educatius han estat dissenyades i fabricades segons les normatives d'aplicació corresponents. Dimensions, requisits de seguretat i mètodes d'assaig segons UNE EN 1729-1: 07 / UNE EN 1729-2.07.

# Diseño, desarrollo y fabricación propios

## *Disseny, desenvolupament i fabricació propis*



### CONSEJOS DE USO

- Uso recomendado para mayores de 8 años.
- Ideal para la flexibilidad del aula y espacios comunes.
- Permite múltiples configuraciones para entornos de trabajo colaborativo.
- Movable.
- Apilable (hasta 4 unidades).
- Uso para interior.
- ADVERTENCIA: No superar el peso máximo recomendado y no ponerse de pie o arrodillarse sobre la mesa.

### CONSELLS D'ÚS.

- Us recomanat per a persones de més de 8 anys.
- Ideal per a la flexibilitat de l'aula i espais comuns.
- Permet múltiples configuracions per a entorns de treball col·laboratiu.
- Movable.
- Apilable (fins a 4 unitats).
- Ús per a interior.
- ADVERTIMENT: No supereu el pes màxim recomanat i no us poseu drets damunt la taula ni us hi agenol·leu.



### MONTAJE DE FÁBRICA

- Todo nuestro mobiliario ha superado el control de calidad en fábrica antes de ser comercializado.

### MUNTATGE EN FÀBRICA

- Tot el nostre mobiliari ha superat el control de qualitat en fàbrica abans de ser comercialitzat.



### CUIDADO Y LIMPIEZA

- Limpiar con un paño húmedo o una esponja con agua y jabón. Secarlo.
- No usar limpiadores abrasivos, blanqueadores, solventes químicos y detergentes fuertes.

### CURA I NETEJA

- Netegeu amb un drap humit o una esponja amb aigua i sabó. Assequeu-ho.
- No useu netejadors abrasius, blanquejadors, solvents químics i detergents forts.



### MANTENIMIENTO

- Comprobar periódicamente que las uniones no han sufrido ningún desperfecto y que siguen correctamente fijadas, en buen estado y funcionando.
- Retirar el producto del servicio si se detecta cualquier anomalía y contactar con nuestro servicio de atención al cliente.

### MANTENIMENT

- Comproveu periòdicament que les unions no han sofert cap desperfecte i que segueixen correctament fixades, en bon estat i funcionant.
- Retireu el producte del servei si detecteu qualsevol anomalia i contacteu amb el nostre servei d'atenció al client.



### FABRICACIÓN 100% NACIONAL

FABRICACIÓ 100% NACIONAL



### GARANTÍA

- 2 años de garantía limitada.

### GARANTIA

- 2 anys de garantia limitada.



### FABRICACIÓN PROPIA

FABRICACIÓ PRÒPIA



### DISEÑO PERSONALIZADO

DISSENY PERSONALITZAT



### INFINIDAD DE COLORES

INFINITAT DE COLORS



### RESISTENCIA Y DURABILIDAD

RESISTÈNCIA I DURABILITAT



### TALLAS ESPECIALES

TALLES ESPECIALS



### ASISTENCIA TÉCNICA

ASSISTÈNCIA TÈCNICA



[www.didactiaweb.com](http://www.didactiaweb.com)  
[didactia@didactiaweb.com](mailto:didactia@didactiaweb.com)  
931 944 139 - 623 214 166

