



DISTRIBUIDO OFICIALMENTE POR:

**didactia**  
Proveedor Integral, S. L.

didactia@didactiaweb.com - www.didactiaweb.com  
931 944 139 - 623 214 166



Catálogo de Productos

**SISTEMA MODULAR**

## PRESENTACIÓN

Como fabricantes europeos de parques infantiles con más de 20 años de experiencia, nuestra misión es el diseño y producción de equipamiento funcional, seguro y duradero para parques infantiles y áreas recreativas y deportivas.



Nuestros productos destacan por el uso de la más moderna tecnología y un diseño atractivo y de alta calidad. Estos años de experiencia nos han permitido mejorar constantemente la tecnología de producción y disponer de soluciones constructivas innovadoras para ampliar el catálogo con nuevos diseños.

Trabajando desde la más alta calidad, podemos garantizar al cliente un soporte integral en el campo del diseño y desarrollo de sus proyectos. La seguridad de los usuarios y el cumplimiento de las normas europeas y estándares de certificación constituyen una prioridad para nosotros. Todos nuestros equipamientos cumplen con los requisitos de seguridad en el diseño, fabricación, instalación y mantenimiento.

A partir del análisis del mercado y las necesidades de nuestros clientes, diseñamos parques infantiles adecuados para favorecer el correcto desarrollo psicomotriz de los usuarios más jóvenes.

Tampoco nos olvidamos de los usuarios de mayor edad en la oferta de CROQUET.

La mejora continua de nuestros productos y la cercanía de nuestros servicios nos permite cumplir con las expectativas de los clientes más exigentes.

## CERTIFICADOS

Todos nuestros productos y servicios destacan entre los de más alta calidad en el mercado de la UE, conforme a las normas europeas ISO 9001. Garantizamos unos estándares de seguridad de acuerdo a la EN1176, y estamos certificados por el Centro Europeo de Calidad y Promoción, COBRABID-BBC.



## DISEÑO

El desarrollo de parques infantiles impone la necesidad de un conocimiento profesional que permita la planificación y diseño de equipamientos deportivos y de juego. Por ello, tenemos a su disposición un equipo cualificado y experimentado de especialistas en el campo de la arquitectura de paisaje y el diseño de espacios urbanos. Nuestro personal le ayudará a desarrollar su proyecto, le aconsejará sobre la selección de las mejores soluciones y equipos, además de integrarlos para su implementación. También realizamos, bajo petición, simulaciones virtuales del área del juego en 3D y calculamos una valoración económica de los costes del proyecto.

Estaremos encantados de compartir nuestro conocimiento y la experiencia adquirida a lo largo de los años y, al mismo tiempo, estamos abiertos a todas las ideas y sugerencias de los clientes. Les invitamos a utilizar los servicios de consultoría y diseño de CROQUET.

## GARANTÍA

Proporcionamos una garantía mínima de 24 meses en todos nuestros productos. Durante este periodo, respondemos de forma gratuita de todos los daños causados por defectos de fabricación o de los materiales.

Como es habitual, esta garantía no cubre daños causados por actos de vandalismo, robo o uso indebido y desgaste normal de los materiales.

Al mismo tiempo, para cumplir con las expectativas de los clientes, ofrecemos la posibilidad de extender este periodo de garantía básico.

## MANTENIMIENTO DE LAS ÁREAS DE JUEGO

La base de la seguridad es la inspección sistemática y el mantenimiento periódico del equipamiento de los parques infantiles. Es necesario disponer de un programa de inspección y mantenimiento de todas las áreas de juego.

Este mantenimiento está dirigido a conservar el buen estado de los equipos, reparar los elementos deteriorados y, por lo tanto, es una forma de extender la vida útil de los equipamientos y sus componentes.

## SUMINISTRO E INSTALACIÓN

Podemos gestionar el suministro e instalación de los equipos en toda nuestra zona de distribución. Nuestros equipos de montadores profesionales, con amplia experiencia y dotados del conocimiento y las herramientas apropiadas le facilitarán el montaje de los equipos y la instalación adecuada a cada uno de los terrenos, así como la correcta implantación de la superficie de seguridad elegida para el área de juego, tanto con materiales sueltos (arena, grava, ...) como superficies sintéticas de loseta o pavimento continuo de goma EPDM o encapsulado conforme a los requisitos de la EN1177.

## SISTEMA MODULAR DE JUEGOS MM

Los juegos infantiles CROQUET están fabricados con materiales de la más alta calidad proporcionando una estética atractiva, así como una alta durabilidad y una gran fiabilidad de todos los equipamientos. El empleo de materiales resistentes a las condiciones climáticas, al aire libre y al uso intensivo, nos permite garantizar una diversión segura para los pequeños usuarios de nuestras áreas de juego.

Le recomendamos que se familiarice con las siguientes especificaciones técnicas utilizadas en nuestros equipamientos.

## SISTEMA MM

Un sistema modular metálico de juegos destinados principalmente a los usuarios más jóvenes, en el grupo de edad a partir de 1 año o de más de 3 años. El sistema se caracteriza sobre todo por sus dimensiones cuidadosamente seleccionadas para adaptarse a los niños más pequeños, con un módulo básico de plataformas montadas en tres alturas estándar: 15 cm, 35 cm y 60 cm.

El uso de plataformas, accesos, pasajes y otros elementos de juego - sin exceder la altura de 1 m. - está destinado principalmente a garantizar la seguridad de los niños más pequeños.

El sistema modular permite un número ilimitado de configuraciones y soluciones técnicas que garantizan diversión única tanto a los usuarios más jóvenes como los más mayores.

El sistema MM también presenta propuestas de combinaciones grandes y conjuntos más altos dirigidos a los usuarios de mayor edad.

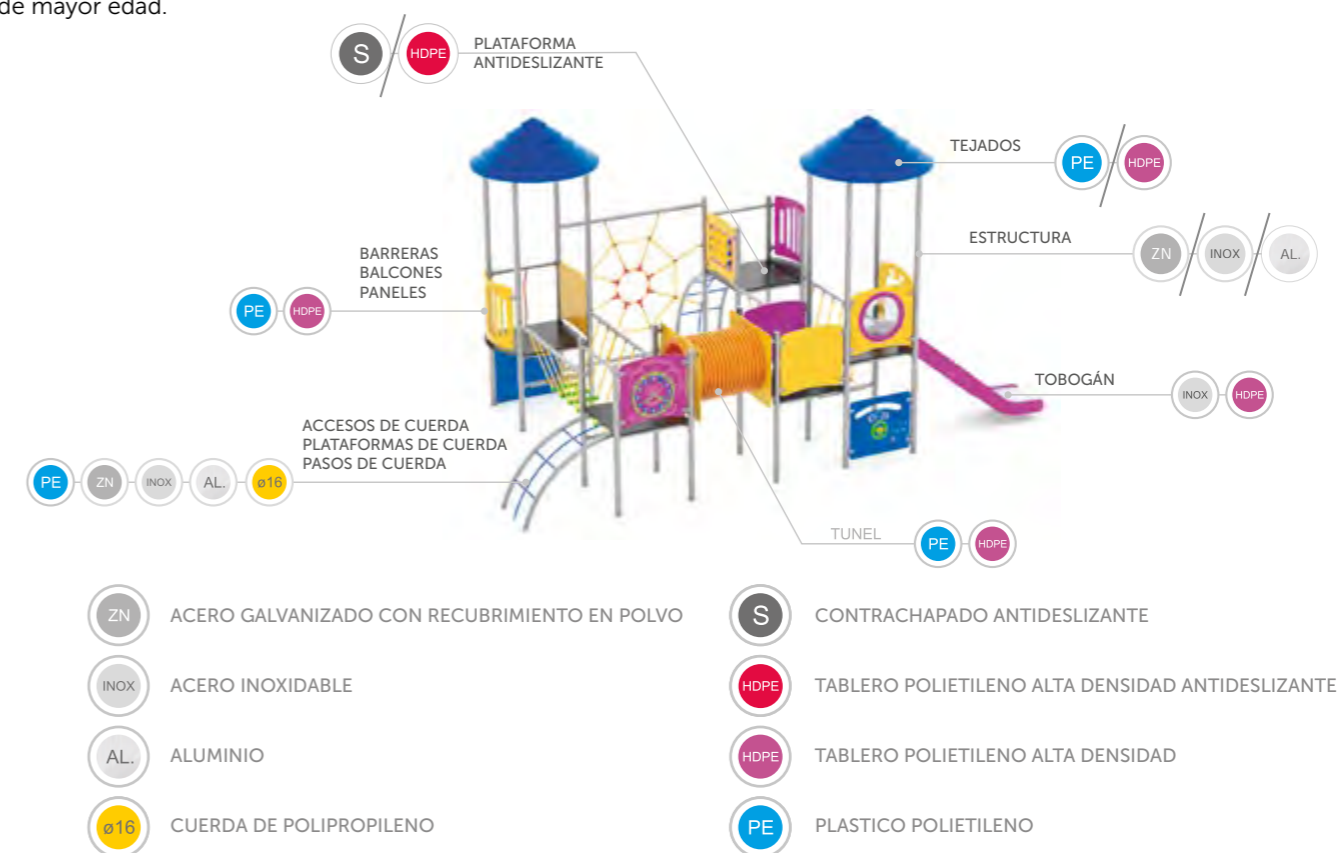

## MATERIALES

### POSTES ESTRUCTURALES

Los postes estructurales tienen un diámetro de 60 mm. Se emplea acero galvanizado y protegido con recubrimientos en polvo, acero inoxidable o aluminio, como material de fabricación en función de las necesidades del cliente, buscando un material duradero, estético, resistente a las condiciones atmosféricas y al uso intensivo.

### BARRERAS Y PANELES

Tableros de HDPE (Polietileno de alta densidad) en los paneles laterales y tejados. El uso de este material, resistente a los factores atmosféricos (rayos UV-A) y mecánicos (gran flexibilidad), garantiza la durabilidad, la fiabilidad y el acabado estético de todo el conjunto de juegos.

### TABLEROS DE PLATAFORMAS

Tableros antideslizantes (Madera contrachapada y HDPE) utilizados como plataformas básicas modulares de dimensiones cuadradas, tamaño 75 cm x 75 cm.

### CUERDAS REFORZADAS

Cuerdas de polipropileno con un núcleo de acero; se utilizan para la fabricación de plataformas de cuerda, elementos aéreos y extremos. Las cuerdas están fabricadas especialmente para soportar una carga especialmente pesada.

# Diseña tu juego personalizado **en unos pocos pasos**

## 1 ELEGIR: Torre cubierta y/o torre descubierta

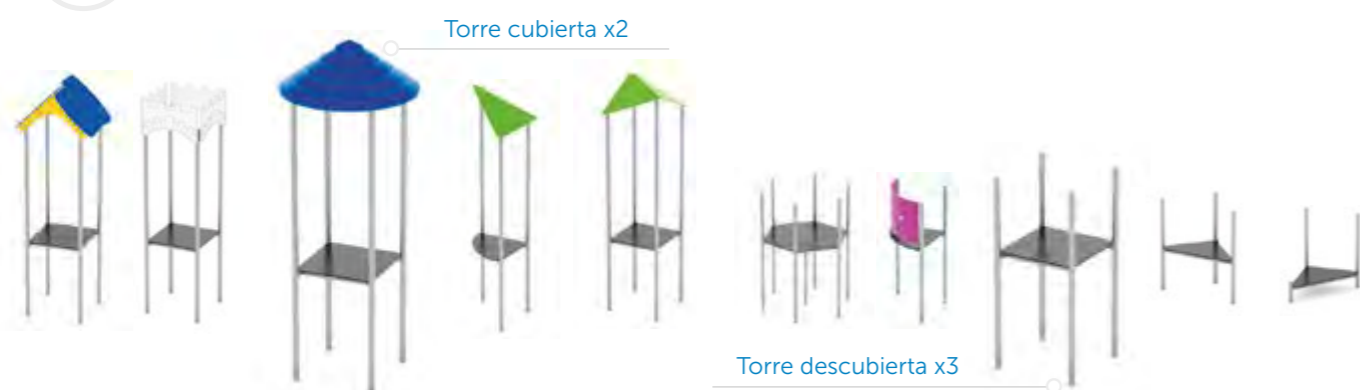

## 2 AÑADIR: Plataformas, conexiones, accesos, elementos terminales



## 3 AGREGAR: Entradas, salidas, deslizaderas



## 4 PERSONALIZAR: Paneles educativos



### EJEMPLO DE CONFIGURACIÓN

Solicita un presupuesto a nuestro equipo comercial



Las imágenes tienen un carácter representativo. Las dimensiones se han ajustado con una precisión de +/- 5 cms.

## Sistema modular **MM-0100**



- 1+** Edad recomendada
- 0,60** Altura libre de caída (m.)
- NO** Superficie de seguridad

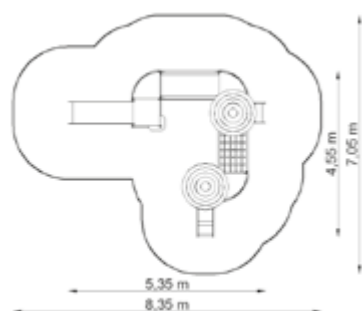

### Dimensiones

Superficie del área	40,65 m <sup>2</sup>
Perímetro	25,25 m
Altura del equipo	2,40 m

## Sistema modular **MM-0101**

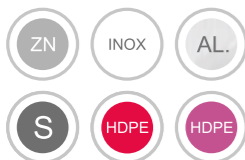

- 1+** Edad recomendada
- 0,60** Altura libre de caída (m.)
- NO** Superficie de seguridad

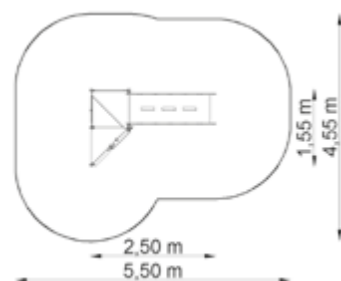

### Dimensiones

Superficie del área	20,35 m <sup>2</sup>
Perímetro	17,00 m
Altura del equipo	1,60 m

## Sistema modular **MM-0102**

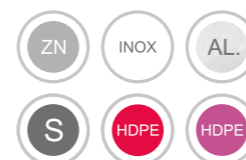

- 1+** Edad recomendada
- 0,60** Altura libre de caída (m.)
- NO** Superficie de seguridad

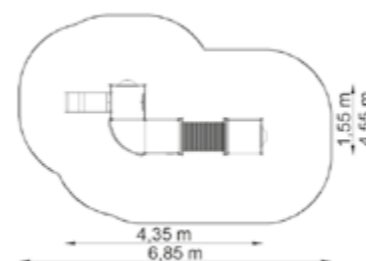

### Dimensiones

Superficie del área	25,20 m <sup>2</sup>
Perímetro	19,05 m
Altura del equipo	2,40 m

## Sistema modular **MM-0103**



- 1+** Edad recomendada
- 0,85** Altura libre de caída (m.)
- NO** Superficie de seguridad

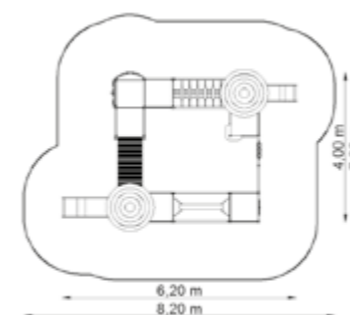

### Dimensiones

Superficie del área	48,10 m <sup>2</sup>
Perímetro	26,30 m
Altura del equipo	3,10 m

## Sistema modular **MM-0103/1**



**3+** Edad recomendada

**1,95** Altura libre de caída (m.)

**SI** Superficie de seguridad

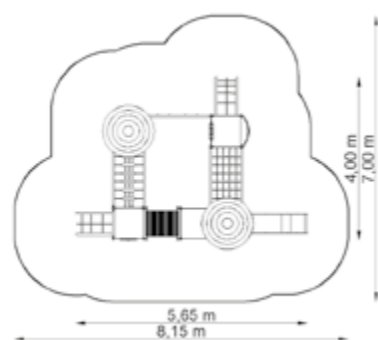

### Dimensiones

Superficie del área	44,20 m <sup>2</sup>
Perímetro	25,50 m
Altura del equipo	3,40 m

## Sistema modular **MM-0106**



**1+** Edad recomendada

**1,10** Altura libre de caída (m.)

**SI** Superficie de seguridad

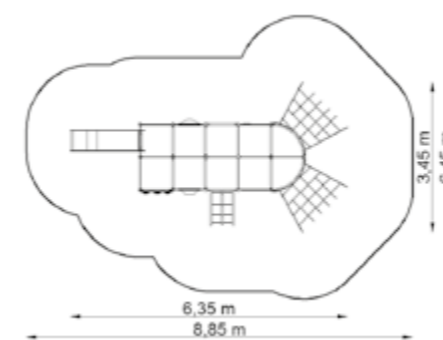

### Dimensiones

Superficie del área	41,90 m <sup>2</sup>
Perímetro	25,00 m
Altura del equipo	2,90 m

## Sistema modular **MM-0103/7**

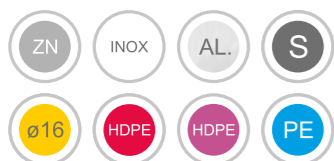

**3+** Edad recomendada

**0,85** Altura libre de caída (m.)

**NO** Superficie de seguridad

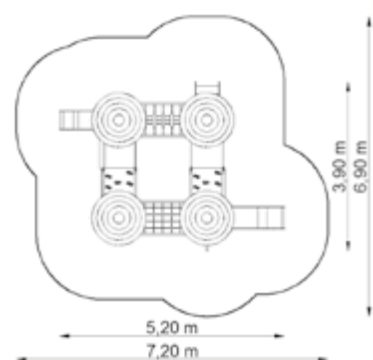

### Dimensiones

Superficie del área	38,50m <sup>2</sup>
Perímetro	25,50 m
Altura del equipo	3,10 m

## Sistema modular **MM-0200**



**1+** Edad recomendada

**0,15** Altura libre de caída (m.)

**NO** Superficie de seguridad

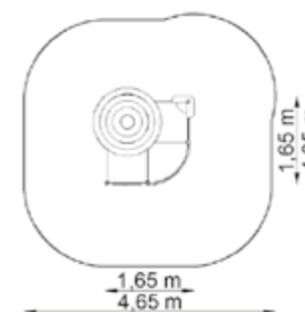

### Dimensiones

Superficie del área	19,10 m <sup>2</sup>
Perímetro	15,85 m
Altura del equipo	2,40 m

## Sistema modular **MM-0203**



- 1+** Edad recomendada
- 0,15** Altura libre de caída (m.)
- NO** Superficie de seguridad

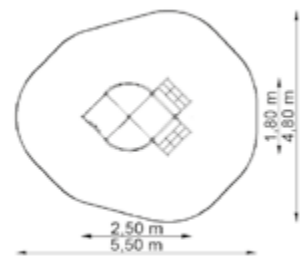

### Dimensiones

Superficie del área	20,45 m <sup>2</sup>
Perímetro	16,25 m
Altura del equipo	2,40 m

## Sistema modular **MM-0205/1**



- 1+** Edad recomendada
- 0,15** Altura libre de caída (m.)
- NO** Superficie de seguridad

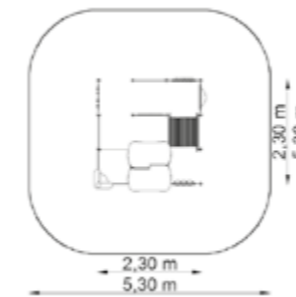

### Dimensiones

Superficie del área	26,25 m <sup>2</sup>
Perímetro	18,65 m
Altura del equipo	2,40 m

## Sistema modular **MM-0204**



- 1+** Edad recomendada
- 0,15** Altura libre de caída (m.)
- NO** Superficie de seguridad

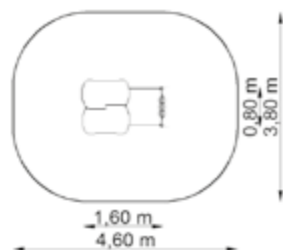

### Dimensiones

Superficie del área	15,30 m <sup>2</sup>
Perímetro	14,10 m
Altura del equipo	2,40 m

## Sistema modular **MM-300**



- 1+** Edad recomendada
- 0,60** Altura libre de caída (m.)
- NO** Superficie de seguridad

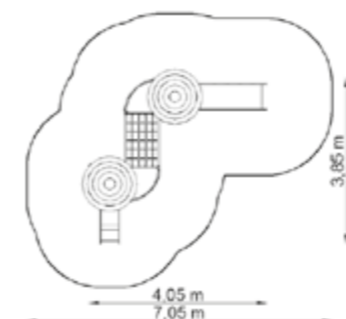

### Dimensiones

Superficie del área	30,80 m <sup>2</sup>
Perímetro	21,80 m
Altura del equipo	2,90 m

## Sistema modular **MM-300/1**



- 1+** Edad recomendada
- 0,60** Altura libre de caída (m.)
- NO** Superficie de seguridad

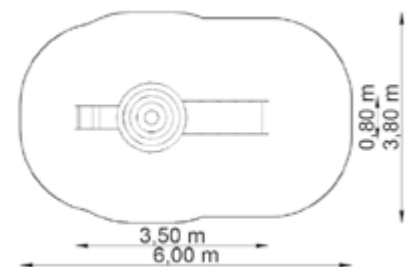

### Dimensiones

Superficie del área	19,75 m <sup>2</sup>
Perímetro	16,10 m
Altura del equipo	2,90 m

## Sistema modular **MM-0401**



- 3+** Edad recomendada
- 0,60** Altura libre de caída (m.)
- NO** Superficie de seguridad

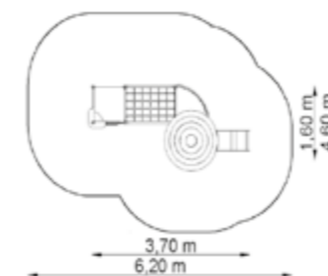

### Dimensiones

Superficie del área	22,80 m <sup>2</sup>
Perímetro	17,80 m
Altura del equipo	2,90 m

## Sistema modular **MM-0400/1**



- 1+** Edad recomendada
- 0,60** Altura libre de caída (m.)
- NO** Superficie de seguridad

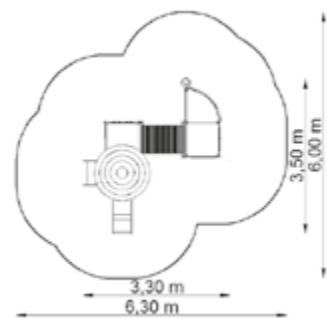

### Dimensiones

Superficie del área	26,45 m <sup>2</sup>
Perímetro	19,30 m
Altura del equipo	2,90 m

## Sistema modular **MM-0401/2**



- 3+** Edad recomendada
- 0,85** Altura libre de caída (m.)
- NO** Superficie de seguridad

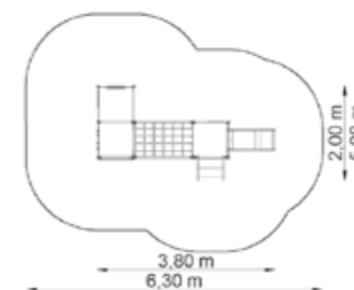

### Dimensiones

Superficie del área	24,95 m <sup>2</sup>
Perímetro	18,70 m
Altura del equipo	1,60 m

## Sistema modular **MM-0401/4**



- 3+** Edad recomendada
- 0,60** Altura libre de caída (m.)
- NO** Superficie de seguridad

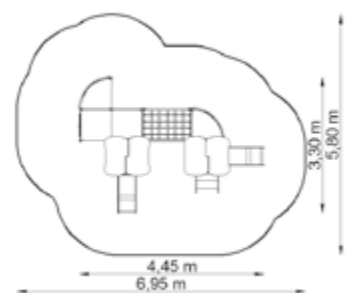

### Dimensiones

Superficie del área	31,00 m <sup>2</sup>
Perímetro	20,60 m
Altura del equipo	2,40 m

## Sistema modular **MM-0603**



- 6+** Edad recomendada
- 1,50** Altura libre de caída (m.)
- SI** Superficie de seguridad

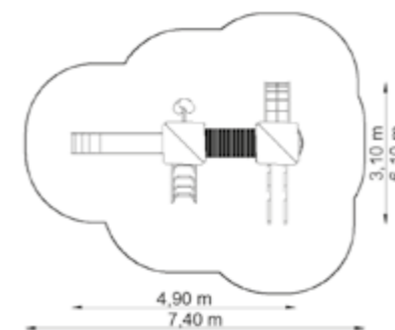

### Dimensiones

Superficie del área	34,30 m <sup>2</sup>
Perímetro	22,40 m
Altura del equipo	3,40 m

## Sistema modular **MM-0105**



- 6+** Edad recomendada
- 1,80** Altura libre de caída (m.)
- SI** Superficie de seguridad

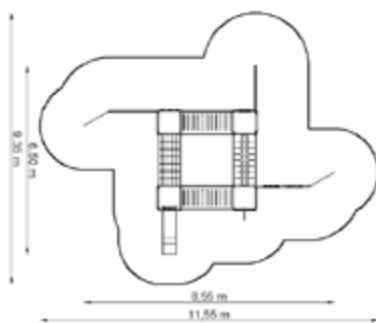
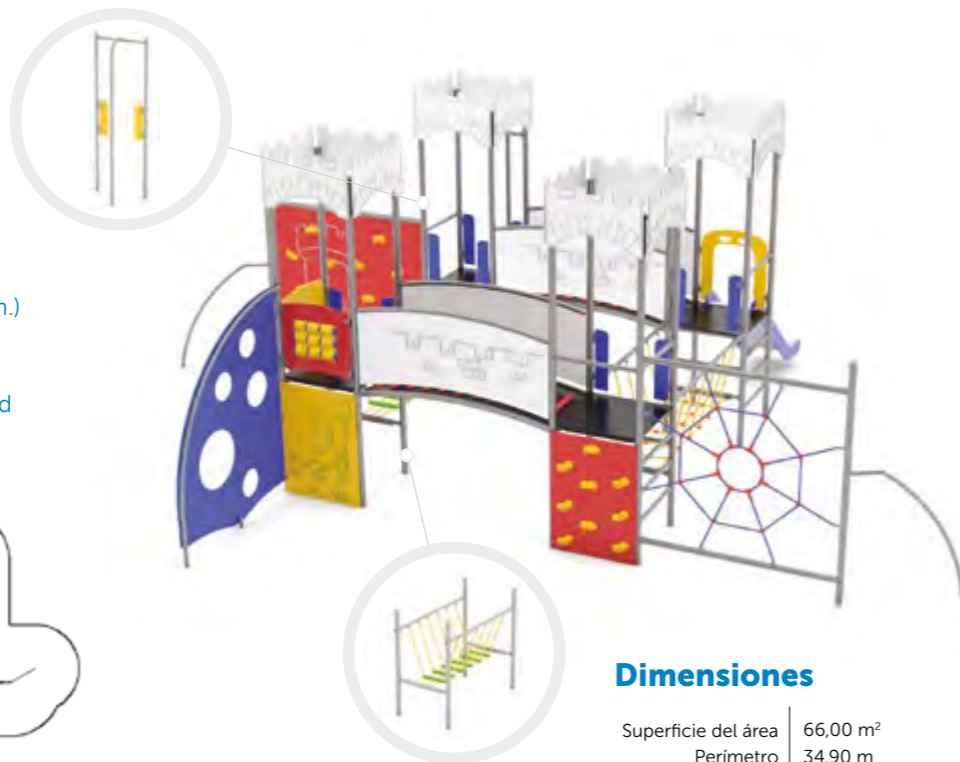

### Dimensiones

Superficie del área	66,00 m <sup>2</sup>
Perímetro	34,90 m
Altura del equipo	3,40 m

## Sistema modular **MM-0604**



- 6+** Edad recomendada
- 1,95** Altura libre de caída (m.)
- SI** Superficie de seguridad

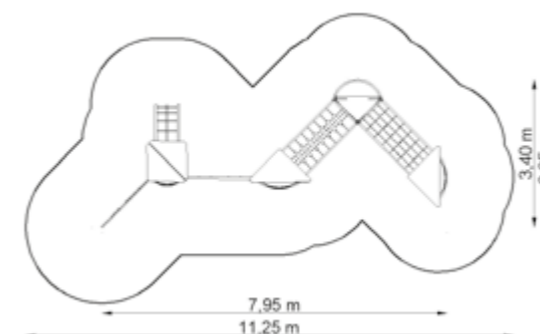

### Dimensiones

Superficie del área	50,05 m <sup>2</sup>
Perímetro	31,55 m
Altura del equipo	3,30 m



## Sistema modular **MM-0606**



- 3+** Edad recomendada
- 1,50** Altura libre de caída (m.)
- SI** Superficie de seguridad

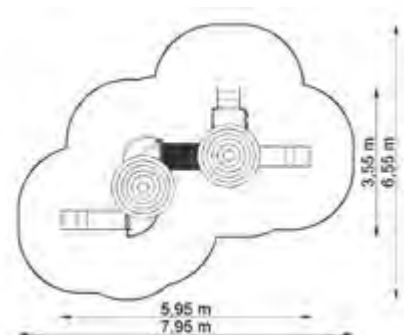

### Dimensiones

Superficie del área	33,90 m <sup>2</sup>
Perímetro	21,10 m
Altura del equipo	3,90 m

## Sistema modular **MM-0613/3**



- 3+** Edad recomendada
- 1,10** Altura libre de caída (m.)
- SI** Superficie de seguridad

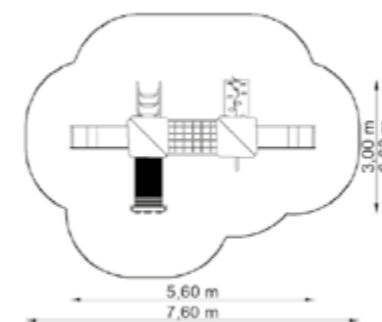

### Dimensiones

Superficie del área	34,45 m <sup>2</sup>
Perímetro	22,05 m
Altura del equipo	3,40 m

## Sistema modular **MM-607**

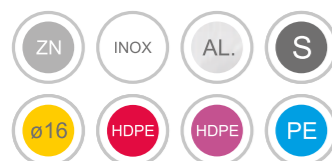

- 6+** Edad recomendada
- 1,95** Altura libre de caída (m.)
- SI** Superficie de seguridad

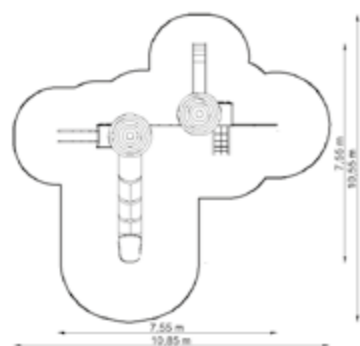

### Dimensiones

Superficie del área	65,00 m <sup>2</sup>
Perímetro	35,80 m
Altura del equipo	3,90 m

## Sistema modular **MM-0613/4**



- 3+** Edad recomendada
- 1,75** Altura libre de caída (m.)
- SI** Superficie de seguridad

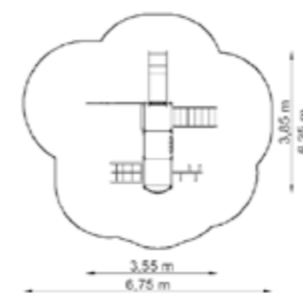

### Dimensiones

Superficie del área	32,00 m <sup>2</sup>
Perímetro	21,00 m
Altura del equipo	1,90 m

## Sistema modular **MM-0613/5**



- 3+** Edad recomendada
- 1,75** Altura libre de caída (m.)
- SI** Superficie de seguridad

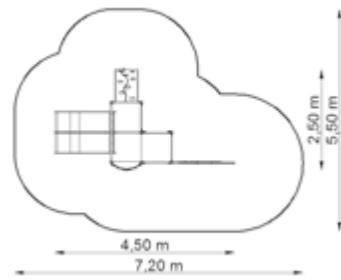

### Dimensiones

Superficie del área	29,10 m <sup>2</sup>
Perímetro	20,10 m
Altura del equipo	1,60 m

## Sistema modular **MM-0614/3**

- 1+** Edad recomendada
- 0,85** Altura libre de caída (m.)
- NO** Superficie de seguridad

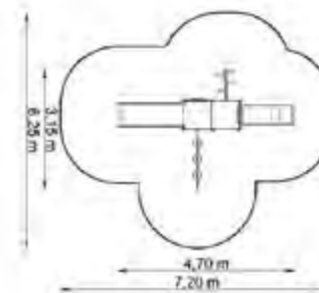

### Dimensiones

Superficie del área	30,30 m <sup>2</sup>
Perímetro	21,95 m
Altura del equipo	1,60 m

## Sistema modular **MM-614/2**



- 3+** Edad recomendada
- 1,75** Altura libre de caída (m.)
- SI** Superficie de seguridad

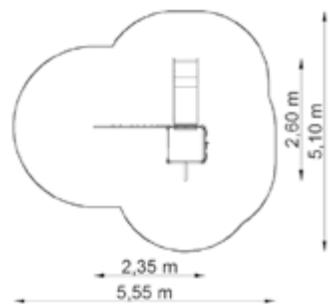

### Dimensiones

Superficie del área	21,05 m <sup>2</sup>
Perímetro	17,20 m
Altura del equipo	2,40 m

## Sistema modular **MM-0500**



- 3+** Edad recomendada
- 0,60** Altura libre de caída (m.)
- NO** Superficie de seguridad

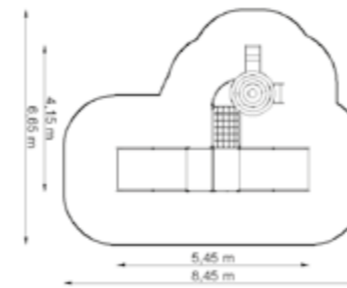

### Dimensiones

Superficie del área	43,15 m <sup>2</sup>
Perímetro	25,70 m
Altura del equipo	2,90 m

## Sistema modular **MM-0501**



- 3+** Edad recomendada
- 0,85** Altura libre de caída (m.)
- NO** Superficie de seguridad

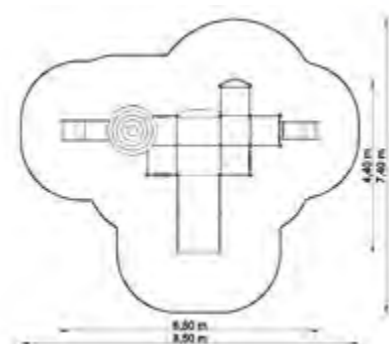

### Dimensiones

Superficie del área	42,30 m <sup>2</sup>
Perímetro	25,75 m
Altura del equipo	3,10 m

## Sistema modular **MM-0702**



- 1+** Edad recomendada
- 0,60** Altura libre de caída (m.)
- NO** Superficie de seguridad

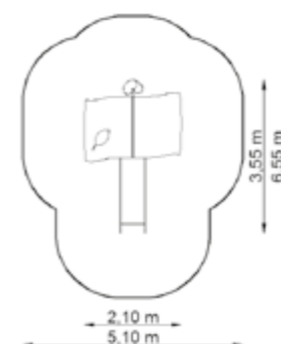

### Dimensiones

Superficie del área	26,25 m <sup>2</sup>
Perímetro	19,05 m
Altura del equipo	2,20 m

## Sistema modular **MM-0700**



- 3+** Edad recomendada
- 1,10** Altura libre de caída (m.)
- NO** Superficie de seguridad

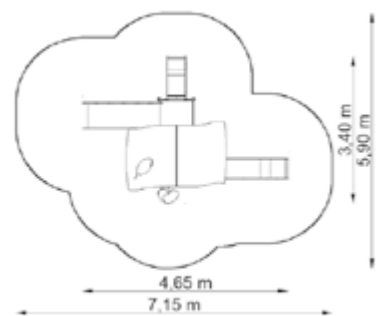
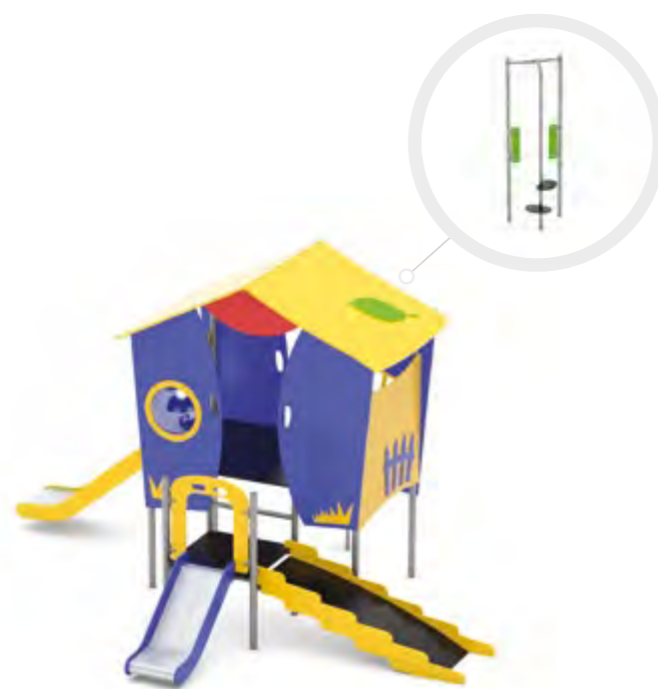

### Dimensiones

Superficie del área	20,05 m <sup>2</sup>
Perímetro	21,10 m
Altura del equipo	2,70 m

## Sistema modular **MM-0614/7**



- 1+** Edad recomendada
- 0,85** Altura libre de caída (m.)
- NO** Superficie de seguridad

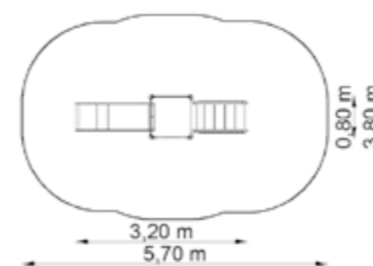

### Dimensiones

Superficie del área	18,70 m <sup>2</sup>
Perímetro	16,00 m
Altura del equipo	1,60 m

## Sistema modular **MM-1700**



- 1+** Edad recomendada
- <1** Altura libre de caída (m.)
- NO** Superficie de seguridad

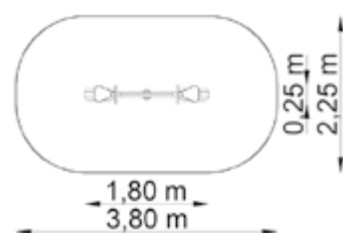

### Dimensiones

Superficie del área	7,75 m <sup>2</sup>
Perímetro	10,40 m
Altura del equipo	0,80 m

## Sistema modular **CM-1700**

- 3+** Edad recomendada
- ≤1** Altura libre de caída (m.)
- NO** Superficie de seguridad

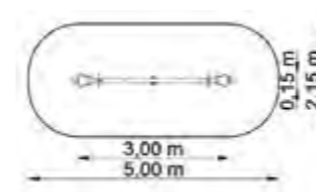

### Dimensiones

Área del equipo	3,00x0,15 m.
Zona de seguridad	5,00x2,15
Altura del equipo	0,95 m

## Sistema modular **MM-0001**



- 1+** Edad recomendada
- 0,50** Altura libre de caída (m.)
- NO** Superficie de seguridad

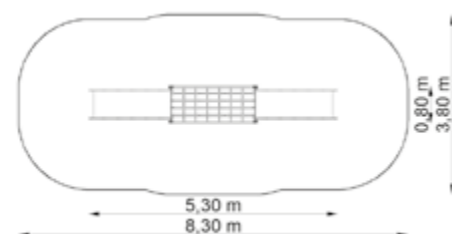
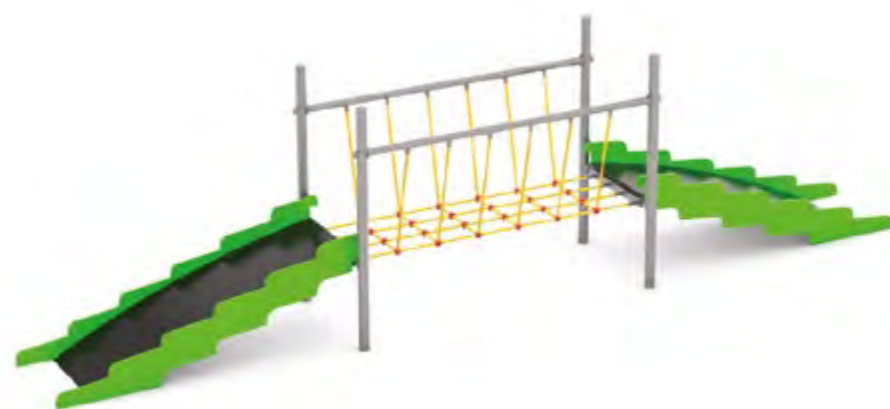

### Dimensiones

Superficie del área	28,45 m <sup>2</sup>
Perímetro	21,25 m
Altura del equipo	1,35 m

## Sistema modular **MM-1802**



- 1+** Edad recomendada
- 1,35** Altura libre de caída (m.)
- SI** Superficie de seguridad

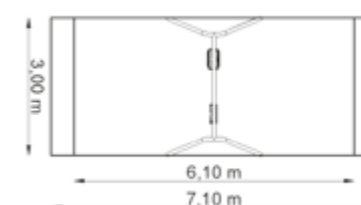

### Dimensiones

Superficie del área	18,30/21,30 m <sup>2</sup>
Perímetro	18,20/20,20 m
Altura del equipo	2,00 m



## Sistema modular **CM-0116 v.14**

- 1+** Edad recomendada
- 0,60** Altura libre de caída (m.)
- NO** Superficie de seguridad

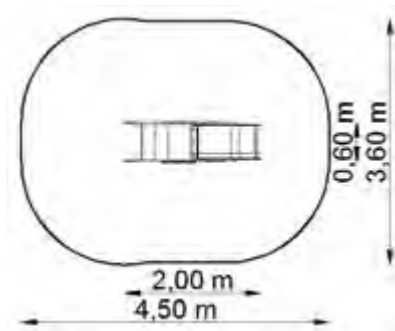

### Dimensiones

Área del equipo	2,00x0,60 m.
Zona de seguridad	4,50x3,60
Altura del equipo	1,35 m

## Sistema modular **CM-0604/1**

- 1+** Edad recomendada
- 0,15** Altura libre de caída (m.)
- NO** Superficie de seguridad

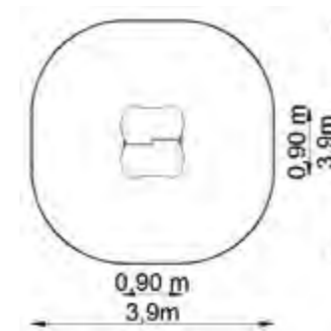

### Dimensiones

Área del equipo	0,90x0,90 m.
Zona de seguridad	3,90x3,90
Altura del equipo	2,10 m

## Sistema modular **CM-0039/2**

- 3+** Edad recomendada
- 1,20** Altura libre de caída (m.)
- SI** Superficie de seguridad

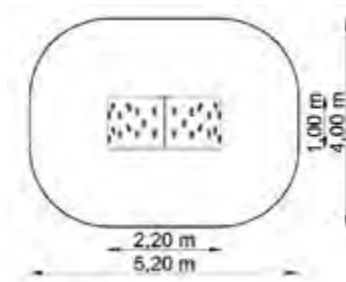

### Dimensiones

Área del equipo	2,20x1,00 m.
Zona de seguridad	5,20x4,00
Altura del equipo	1,20 m

## Sistema modular **CM-4005**

- 3+** Edad recomendada
- 0,45** Altura libre de caída (m.)
- NO** Superficie de seguridad

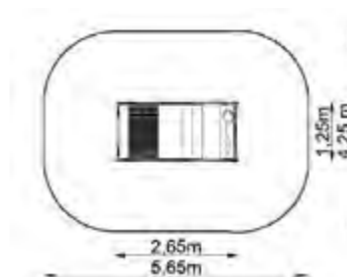

### Dimensiones

Área del equipo	2,65x1,25 m.
Zona de seguridad	5,65x4,25
Altura del equipo	1,50 m

## Sistema modular **CM-4001**

- 3+** Edad recomendada
- 0,85** Altura libre de caída (m.)
- NO** Superficie de seguridad

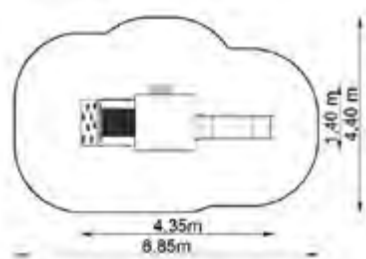

### Dimensiones

Área del equipo	4,35x1,40 m.
Zona de seguridad	6,85x4,40
Altura del equipo	2,50 m

## Sistema modular **CM-0412**

- 6+** Edad recomendada
- NO** Superficie de seguridad

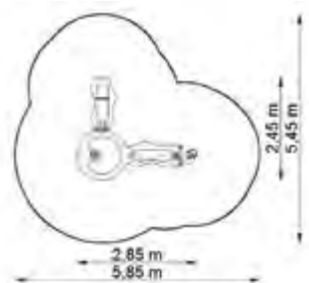

### Dimensiones

Área del equipo	2,85x2,45 m.
Zona de seguridad	5,85x5,45
Altura del equipo	1,00 m

## Sistema modular **CM-0213 v.26**

- 6+** Edad recomendada
- 2,10** Altura libre de caída (m.)
- SI** Superficie de seguridad

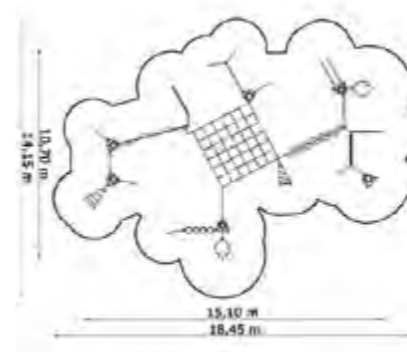

### Dimensiones

Área del equipo	10,70x15,10 m.
Zona de seguridad	14,15x16,45
Altura del equipo	2,10 m

## Sistema modular **CM-0023/4**

- 6+** Edad recomendada
- 0,45** Altura libre de caída (m.)
- NO** Superficie de seguridad

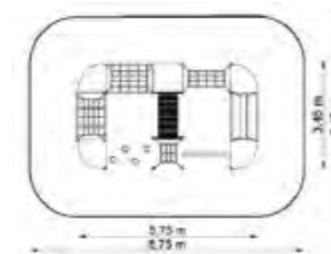

### Dimensiones

Área del equipo	5,75x3,45 m.
Zona de seguridad	8,75x6,45
Altura del equipo	1,10 m



[www.didactiaweb.com](http://www.didactiaweb.com)  
[didactia@didactiaweb.com](mailto:didactia@didactiaweb.com)  
931 944 139 - 623 214 166