



elksport

Desde 1988 innovando contigo

Educación física • Infantil • Clubs • Equipamiento • Fitness • Piscina

didactia
Proveedor Integral, S.L.

CATÁLOGO
202324
35 ANIVERSARIO



ÍNDICE

■ Innovaciones	2
■ Deportes de equipo	
Fútbol	10
Fútbol sala	15
Baloncesto	18
Balonmano	25
Voleibol	30
Vóley playa	35
Rugby	36
Béisbol	40
Hockey	43
Floorball	46
Accesorios entrenamiento	48
■ Medicina deportiva	103
■ Deportes individuales	
Atletismo	110
Golf	127
Gimnasia rítmica	131
■ Deportes de raqueta	
Tenis de mesa	135
Tenis	141
Tenis playa - Palas cántabras	146
Pickleball	147
Bádminton	148
Pádel	154
Frontenis - Pelota mano - Speed badminton - Squash	156
■ Deportes en la naturaleza	
Escalada	157
Orientación	162
■ Yoga escolar - Expresión corporal - Música	164
■ Balones para enseñar y jugar	168
■ Motricidad y juegos educativos	189
Equilibrio	226
■ Básico para educación física	236
■ Juegos alternativos y de recreación	254
Malabares	294
■ Actividades físicas adaptadas	304
Deporte inclusivo	309
Educación postural	314

■ Fitness	
Balones	315
Elásticos	316
Peso	321
Discos y barras olímpicas	323
Fuerza	326
Mancuernas	331
Kettlebells	332
Balones medicinales	334
Suspensión	338
Arrastre	340
Pliometría	341
Cuerdas	342
Agilidad y velocidad	344
Steps	347
Equilibrio y propiocepción	348
Boxeo	353
Colchonetas y tapices	354
Yoga	356
Pilates	358
Masaje	359
Medida y control	361
Suelos	366
Entrenamiento inercial	367
■ Fitness acuático	369
■ Piscina	374
■ Equipamiento deportivo	401
■ Juegos de aire libre	455
Juegos gigantes	457
■ Índice de productos por orden alfabético	460
■ Hoja de pedido	464

PELOTA HIT BALL

Pelota ligera y resistente, de bote dinámico.

Fabricada en vinilo, mediante un proceso rotacional que le asegura una superficie lisa sin costuras. Está especialmente diseñada para ser golpeada con la mano y poder utilizarse en juegos como 'Los 4 cuadrados' o 'Colpbol', aunque puede también utilizarse en cualquier actividad donde se requiera una pelota con buen bote.

El conjunto lo forman: 6 pelotas en 6 colores (amarillo, azul, naranja, rojo, verde y violeta).

Tamaño: 21 cm de ø. **Peso:** 190 g.

ARTÍCULO	REF.	€	Cada unidad
Hit Ball	Y10192	5,99	
Conjunto 6 Hit Balls	Y10193	34,14	5,69



PELOTA POLIVALENTE PLUS

¡Hemos reforzado su pared para hacerla más duradera!

Fabricada con más material, un grosor de pared de 2,5 mm proporciona la máxima durabilidad a esta pelota en todas las condiciones, lo que la convierte en una de las pelotas más duraderas del mercado. Su textura adicional también la hace más suave, por lo que su manipulación resulta muy agradable. A diferencia de la pelota polivalente, la polivalente plus es un 27% más pesada.

Su construcción de vinilo líquido roto moldeado, hace que no presente costuras y que no se agriete en comparación con otras pelotas de juegos. Tampoco tiene vejiga en su interior. El material sin látex garantiza un uso sin preocupaciones por parte de todos los usuarios. Disponible en 6 colores, estas pelotas son ideales para una gran variedad de juegos de recreo y Educación Física.

El conjunto lo forman: 6 pelotas en 6 colores (amarillo, azul, naranja, rojo, verde y violeta). **Medida:** 22 cm de ø. **Peso:** 500 g.

ARTÍCULO	REF.	€	Cada unidad
Pelota polivalente Plus	Y10194	7,49	
Conjunto 6 pelotas polivalentes Plus	Y10195	42,69	7,12



Grosor pared 2,5 mm.

PELOTA ESPUMA SUPER GRIP

Pelota de espuma con un recubrimiento increíblemente duradero y un gran agarre, ideal para cualquier actividad.

Estas pelotas son extremadamente versátiles, son ideales para realizar cualquier tipo de actividad deportiva. Su extraordinaria cubierta más gruesa (30% más) y su mayor agarre, hace que estas pelotas de espuma sean excepcionalmente resistentes.

Pelotas con un bote medio, brindan a los estudiantes una experiencia realista mientras desarrollan cualquier actividad deportiva o habilidad donde hay que manipular pelotas. En 6 colores muy atractivos, fáciles de ver y de seguir cuando la pelota vuela por el aire.

El conjunto lo forman: 6 pelotas en 6 colores (amarillo, azul, naranja, rojo, verde y violeta). **2 Tamaños:** 16 – 18 cm de ø.



PELOTA ESPUMA SUPER GRIP	REF.	€	Cada unidad
Super Grip 16 cm	F10169	10,49	
Conjunto 6 Super Grip 16 cm	F10170	59,79	9,97
Super Grip 18 cm	F10171	15,95	
Conjunto 6 Super Grip 18 cm	F10172	90,92	15,15



EN-CESTA

Versátil, garantiza diversión completa para todos.

Permite anotar desde cualquier lugar 360°, esto posibilita crear muchas actividades, competiciones y juegos muy dinámicos.

Su diámetro único y su altura regulable, se ajusta rápidamente mediante sus patas telescópicas, permite adaptarla a todas las edades y actividades. De gran tamaño, se puede utilizar desde todas las direcciones, creando más versatilidad en los juegos y actividades. Su gran abertura en la parte superior, admite pelotas grandes y pequeñas, así como juegos con una gran cantidad de participantes. Las patas son ajustables para variar el desafío para diferentes grupos de edad y ofrece más opciones para una amplia gama de juegos.

De gran duración, su estructura está fabricada con tubos de ABS ligeros y duraderos. Se pliega fácilmente y cabe en una bolsa (incluida), lo que facilita su almacenamiento y transporte. La red fabricada para un uso intensivo se sujeta fácilmente mediante velcro.

Diámetro: 100 cm. **Altura:** regulable 76 – 89 – 101,5 cm.

ARTÍCULO	REF.	€
En-Cesta	J10720	129,99

CINTURÓN DE PLACAJE 6 COLORES

El gran número de posibles ubicaciones de las cintas, en el cinturón de velcro 360°, hacen de este el sistema de cinturón de placaje, el más versátil que se pueda comprar.

Fácil de usar, simplemente unir los dos extremos del cinturón donde se quiera, ya que todo el perímetro del cinturón está cubierto de velcro, ¡y listo! Esto reduce el tiempo de preparación y aumenta el tiempo de juego. Posibilidad de colocación de 360 grados.

Además, el velcro que recubre todo el cinturón permite colocar múltiples cintas en cualquier lugar, eliminando el tiempo dedicado a buscar la ubicación adecuada, aumentando de esta manera el tiempo dedicado al juego. El cinturón se vende con 6 cintas de vinilo muy resistentes, en 6 colores para una mayor variedad de actividades y juegos.

El cinturón de placaje de colores lo forman: 1 cinturón y 6 cintas en 6 colores (amarillo, azul, naranja, rojo, verde y violeta).

Medidas cinturón: 114 x 5 cm.

Medidas cintas: 41 x 5 cm.

ARTÍCULO	REF.	€	Cada unidad
Cinturón de placaje 6 colores	R10044	3,45	
Lote de 10 cinturones de placaje 6 colores	R10045	31,05	3,11
Mini bolsa almacenamiento cinturones	D10499	2,95	



Medidas bolsa: 40 x 45 cm.



TRACCIÓN EN 4 DIRECCIONES

Una nueva visión de un juego tradicional.

Tanto la fuerza como la estrategia forman parte de este juego, ya que los jugadores tratarán de capturar el cono luchando entre ellos y ganar así el juego. Esta nueva visión de la soga tira, enfrenta a 4 jugadores tratando cada uno de llegar a su esquina y ser el primero en coger su cono de 22,5 cm de altura.

Los jugadores realizan un entrenamiento completo mientras tratan de llegar a sus respectivas esquinas. Aunque la distancia al cono no es grande, llegar allí es un gran desafío. La intensidad de este juego se puede regular acercando o alejando los conos.

El lado del cuadrado dentro de la cinta mide 45 cm y sirve como punto central. La longitud de las cintas a partir del cuadrado es de 100 cm terminando estas en 4 arneses de cintura para atarse cada jugador.

El juego tracción en 4 direcciones incluye: 1 cinta con 4 cinturones, 4 conos y 1 bolsa de almacenamiento.



ARTÍCULO	REF.	€
Juego tracción en 4 direcciones	J10723	44,99

CUERDAS PARA SALTAR TOP SPIN

Cuerdas de gran velocidad de giro con mangos cónicos muy cómodos.

De construcción muy resistente, fabricadas en vinilo sólido de 5 mm de grosor, hacen que las cuerdas giren más rápido y durante más tiempo con menos esfuerzo.

Las cuerdas tienen un especial accesorio dentro del mango, que permite al usuario ajustar la longitud de la cuerda fácilmente sin cortarla. Estas resisten los saltos en casi cualquier superficie, tanto en interior como en exterior. En 6 colores para una óptima organización.

Mangos ergonómicos para mayor comodidad y agarre, están fabricados en plástico moldeado de una sola pieza, con un mayor grosor que otros, lo que garantiza que resistirán un uso institucional. Fáciles de agarrar, ofrecen una estabilidad superior en cualquier nivel de habilidad.

El conjunto lo forman 6 cuerdas en 6 colores: verde, azul, rojo, violeta, naranja y amarillo.

Medida cuerda: 3 m de longitud. Medidas mango: 13,5 x 1,5 cm de ø.

ARTÍCULO	REF.	€
Conjunto 6 cuerdas para saltar Top Spin	N10736	13,49



Longitud de la cuerda ajustable.



PRESAS PARA AROS

Crea un recorrido de escalada en tu gimnasio con nuestro juego de presas para aros.

Fija de forma segura tus aros redondos o planos a los travesaños de las espaldas de madera con estos innovadores soportes para aros y empieza a escalar. Anima a los estudiantes a trepar y pasar de un obstáculo del aro al otro. Trepar mientras se atraviesan obstáculos enseña a los niños a ser atrevidos y a pensar críticamente. También permite trabajar la coordinación, el equilibrio, la movilidad, la fuerza y la resistencia.

Nuestras presas para aros ofrecen 3 ángulos diferentes y, por lo tanto, 3 posiciones diferentes para fijar el aro al travesaño de la espaldera. De esta forma los alumnos trabajan sus movimientos verticales, laterales y oblicuos. También son muy fáciles y rápidas de fijar y quitar de los travesaños de madera y, por lo tanto, simplifican la creación de múltiples recorridos de escalada y adaptar los niveles de dificultad.

Multitarea: con un aro de 50 cm de ϕ y una presa colocada horizontalmente en el travesaño, se puede crear una canasta de baloncesto.

Las presas para aros están diseñadas para aros planos con una sección de aro de 8 mm o aros redondos con una sección de aro de 20 mm. Se pueden fijar en espaldas con una distancia mínima de 9 cm y máxima de 15 cm entre dos travesaños.

El conjunto presas para aros incluye: 4 soportes para aros en color naranja. **Material:** ABS.

Peso máximo soportado: 75 kg.

Medidas: 28 x 35 x 8/17 cm.

ARTÍCULO	REF.	€
Conjunto 4 presas para aros	J10724	79,99
Conjunto 6 aros redondos 65 cm	J10666	19,89
Conjunto 6 aros redondos 75 cm	J10667	20,81
Conjunto 6 aros redondos 85 cm	J10704	27,08
Conjunto 6 aros planos 61 cm	S10015	18,18

BANCO DE FLEXIBILIDAD

Diseño simple y duradero.

Fabricado en plástico ligero y duradero, para que funcione durante años y ofrezca un fácil transporte. Sus asas moldeadas facilitan el agarre y el traslado. Sus pies de goma mantienen al deportista en su sitio, además de proteger los suelos de rozaduras y marcas.

Las piezas deslizantes se desplazan con facilidad para que los deportistas puedan realizar su mejor test sin interrupciones.

Se sirve desmontado.

Medidas: 56,5 x 30 x 34 cm.



ARTÍCULO	REF.	€
Banco de flexibilidad	Q10676	99,99

YOU.FO

Juego de lanzamiento y recepción que combina el lacrosse y el ultimate frisbee.

YOU.FO es un innovador juego deportivo y de ocio basado en lanzar un aro aerodinámico con bastones o sticks. Requiere concentración, fuerza, flexibilidad y cooperación. Aunque las habilidades básicas son fáciles de aprender, YOU.FO seguirá desafiando a los jugadores para que mejoren sus habilidades e inventar nuevos conceptos de juego.

YOU.FO se puede jugar uno contra uno o en equipos, con goles o estilo libre, en los parques de la ciudad, en campos deportivos o en la playa.

Usando un stick especial, los jugadores deberán lanzar y atrapar un disco de 23 cm de diámetro mientras se desplazan hacia su zona de anotación. Cuando un jugador atrapa el disco, no pueden correr con él, puede girar para encontrar a un compañero de equipo y lanzar el disco hacia él. Los jugadores en defensa intentan interceptarlo. Si el disco cae al suelo, el primer jugador en colocar su bastón sobre él gana la posesión. Cuando un jugador de un equipo atrapa el disco en su zona de anotación, gana un punto.

Los sticks están fabricados en plástico ABS muy resistente, así como el interior del disco.

El conjunto YOU.FO lo forman: 12 sticks ABS, 6 discos y 1 bolsa para transportar y almacenar el conjunto.

Medida stick: 85 cm de longitud. Medida disco: 23 cm de ø.



ARTÍCULO	REF.	€
01 Stick YOU.FO	J10728	16,49
02 Disco YOU.FO	J10729	16,49
Conjunto YOU.FO	J10730	265,99
03 Bolsa transporte	D10383	18,49



DIANA POP UP 4 EN 1

Cada una de sus cuatro caras permite un juego y un desafío diferente.

Diana pop up 4 en 1 para golf y lanzamientos de objetos pequeños como saquitos, pelotas o bolas de golf. Fabricada en fibra de vidrio, tejido de poliéster y tejido de malla de poliéster.

Una vez desplegada aparecen 4 dianas con 4 objetivos diferentes en cada lado. Perfecta para trabajar diferentes habilidades de precisión, lanzamiento y ayudar a que los jugadores de golf mejoren.

Diseño pop up, lo que significa que se despliega y se pliega en segundos. Adecuado para uso en interiores y al aire libre.

Incluye clavijas para anclar en la tierra y bolsa para un conveniente almacenamiento y transporte.

Medida: 25 cm de ø (cada diana).

ARTÍCULO	REF.	€
Diana pop up 4 en 1	G10031	24,99



SPIKEBALL ROOKIE

Diseñado especialmente para uso en centros escolares.

Este nuevo modelo de Spikeball está especialmente diseñado para el mundo escolar, para jugadores jóvenes y que se inician. La red y la pelota son mucho más grandes comparadas con las del juego original. La pelota extragrande es de 16,51 cm de ø, mientras que la pelota del juego original es de 8,89 cm de ø, esto hace que el juego sea más fácil de aprender y conseguir realizar jugadas y puntos. Además, se puede transportar el conjunto fácilmente gracias a una bolsa que se incluye en el juego.

El conjunto Spikeball rookie incluye: red, pelota, bolsa de transporte, instrucciones y bomba de hinchar.

Medidas red: 114,30 cm de ø. Medidas pelota: 16,51 cm de ø.



ARTÍCULO	REF.	€
01 Spikeball Rookie	J10721	53,49
02 Pelotas de repuesto Spikeball Rookie (2 uds.)	J10722	19,99

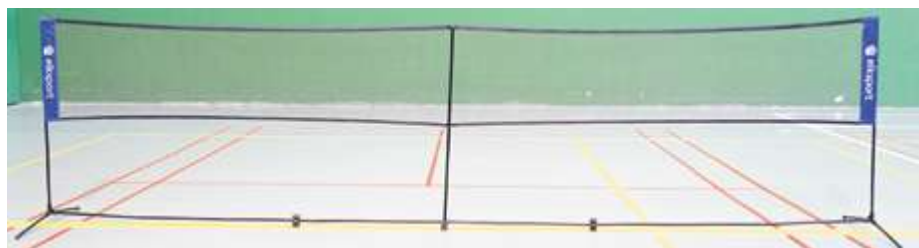

RED SPEED

Su montaje, gracias a la cuerda elástica que discurre por el interior de los tubos y su sencillo diseño, hace que los jugadores puedan jugar al bádminton, tenis o entrenar a fútbol en segundos.

Su estructura de acero de menos de 5 kg de peso presenta un diseño de cordón elástico que acelera el montaje. Una cuerda elástica, que va por el interior de todas las piezas, facilita el montaje y da tensión a la red para que se mantenga firme en su sitio mientras se juega y eliminar la posibilidad de perder piezas. Un soporte central de acero mejora la tensión de la red en su parte central. Unas bandas laterales completas protegen la red.

La red se guarda en una resistente bolsa para su transporte y almacenamiento. **Longitud:** 6,1 m. **Altura regulable:** 0,86 m ó 1,55 m.

ARTÍCULO	REF.	€
Red Speed	D10502	64,99
Red de repuesto	D10505	9,99

PALAS TENIS PLAYA

Conjunto de palas y pelota de excelentes prestaciones para tenis playa.

Llamado internacionalmente beach tennis, el tenis playa es uno de tantos deportes que, al jugarse en la playa, se ha transformado tanto en su reglamentación y forma de jugar como en el material con el que se practica. Aunque la modalidad habitual es dobles, también se juega de modo individual. Se juega con una raqueta o pala, una pelota de baja presión y una red de 1,8 m de altura.

El conjunto de palas tenis playa lo forman: 2 raquetas de madera poplar y 1 pelota de tenis de baja presión. Se suministra en 1 bolsa de malla para su almacenamiento y transporte.

Medidas pala: 44 x 21 x 1 cm.

Peso conjunto: 550 g.

ARTÍCULO	REF.	€
Conjunto palas tenis playa	J10709	9,99



SISTEMA DE RED MULTIDEPORTE

Combina sus bases, postes y redes para múltiples usos.



Diseñado para cualquier tipo de juego de red.



Practica varios deportes, ¡incluso de forma simultánea!

¿QUÉ NECESITO?

Para
1 CAMPO
de juego:



Para
3 CAMPOS
de juego:

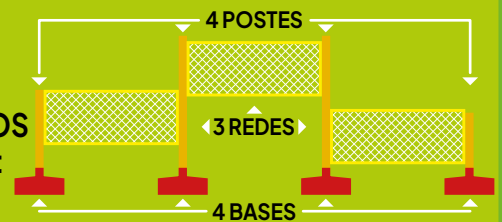

máximo
20 kg.

GRAN BASE

Ahora con ruedas para desplazarla más cómodamente.

La gran base es la perfecta solución para sustituir las pesadas bases de hierro y las inestables bases de sombrillas. Puede ser rellena de agua o arena mediante orificio situado en la parte superior y que se cierra con un tape de seguridad modelo tornillo. De este modo esta base estable está lista para que se coloque un poste de aluminio en ella.

Características gran base:

Base de plástico, con paredes reforzadas de 51 cm de ϕ , con dos ruedas de 12 cm para moverla de manera muy cómoda. Se pueden utilizar en esta nueva base todos los accesorios ya existentes. (No incluye postes).

ARTÍCULO	REF.	€
01 Gran base	Q10011	77,95
02 Repuesto pieza de unión gran base	D10030	12,95



POSTE AJUSTABLE PARA GRAN BASE

Poste de aluminio telescópico de altura regulable diseñado para usarse con la gran base y practicar tenis, bádminton, voleibol, etc. En el poste viene indicado el orificio a utilizar para ajustar el poste a la altura necesaria para la práctica de voleibol masculino, femenino, júnior y bádminton. Base y red no incluidas.

Altura regulable, con 8 orificios:

1,50 - 1,57 - 1,68 - 1,78 - 1,92 - 2,07 - 2,15 - 2,24 - 2,44 m.

ARTÍCULO	REF.	€
Poste ajustable para gran base	Q10012	39,95

ACCESORIOS PARA LA GRAN BASE

CANASTA MULTIPOSICIÓN

La canasta multiposición te permite realizar lanzamientos desde cualquier posición alrededor de ella, además te permite jugar a baloncesto playa. El baloncesto playa ya puede jugarse en lugares cuyo suelo no es de arena gracias a esta base. El reglamento de este deporte, puede ser adaptado ya que el suelo permite botar, cosa que no ocurría con la arena, ajustándose a lo que el profesor pretenda conseguir. La altura se puede modificar según las edades de los alumnos. La red tiene dos orificios para dirigir la salida de la bola.

Canasta: incluye red especial, no incluye base ni poste.

Conjunto completo: incluye 1 base + 1 poste + 1 canasta.

ARTÍCULO	REF.	€
Canasta multiposición	Q10013	89,95
Conjunto canasta multiposición	Q10017	197,49



RED LIGERA

Red para tenis, bádminton, voleibol, etc.

Se ata fácilmente usando cintas de velcro lo que le permite atar 2 redes a un mismo poste, el sistema de atado incluye una cuerda en la parte superior e inferior de la red.

Ajusta en todos los postes.

Longitud: 6,1 m.
Altura: 90 cm.

ARTÍCULO	REF.	€
Red ligera	V10050	27,95



POULL BALL GAME

Poull Ball es una actividad deportiva mixta muy accesible, que permite la integración de todos en un juego fluido y espectacular. El énfasis del deporte está en el esfuerzo y la colocación de los jugadores, en oposición a los contactos físicos violentos. El objetivo del juego, que enfrenta a dos equipos de 5 jugadores, es derribar un dado multicolor con un balón de 55 cm de diámetro, después de al menos 3 pases, sin entrar en el área que rodea al dado. El juego se realiza sólo con pases, lo que posibilita una mayor participación de todos los jugadores del equipo. Lo mejor de Poull Ball es lo fácil que se aprende.

El sistema de gran base es perfecto para jugar al Poull Ball, añadiendo el soporte del dado a la parte superior. También el dado se puede colocar en cualquier otro soporte, siempre que sea alto y estable.

Se incluye guía de actividades.

Conjunto completo: 2 dados, 2 bases, 2 postes, 2 plataformas, 1 pelota y guía de actividades.

Tamaño dado de espuma: 40 x 40 cm. **Peso:** 1,5 kg.

Tamaño plataforma para gran base: 30 x 30 cm.

Tamaño balón: 55 cm de ø.



ARTÍCULO	REF.	€
Dado de espuma Poull Ball	J10680	59,99
Plataforma para gran base Poull Ball	J10260	57,95
Balón 55 cm de ø	Y10155	13,99
Conjunto completo Poull Ball	J10681	461,39

DOBLE CANASTA

La doble canasta es otra posibilidad que presenta el sistema gran base. Permite desarrollar las habilidades de lanzamiento a canasta en progresión con una altura graduable gracias al poste telescópico desde 115 a 244 cm. También puede usarse en el medio de un campo de baloncesto para 2 minicampos, etc.

Cada set contiene 2 aros, 2 redes y 1 pieza de unión de aros al poste. Para poder jugar se necesita un poste y una gran base no incluidos en el set básico.

Doble canasta: 2 canastas y 1 pieza de unión.

Conjunto completo: 2 canastas, 1 pieza de unión, 1 poste y 1 gran base.

Medidas interiores de los aros:

Grande: 56 cm de ø. **Pequeño:** 46 cm de ø.

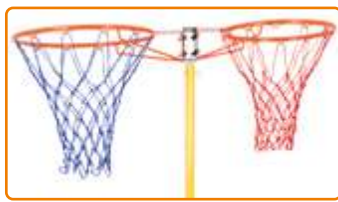

ARTÍCULO	REF.	€
Doble canasta	Q10015	105,95
Conjunto completo doble canasta	Q10016	212,65

FUTCESTO

Un juego muy divertido que permite desarrollar habilidades de golpeo, pase y tiros de precisión tanto con los pies como con la cabeza.

El reglamento del juego es igual al de fútbol excepto que todos los jugadores deben de marcar en una sola portería que se encuentra en el centro del terreno de juego.

El diámetro del aro es de 1 m y puede situarse desde la altura mínima de la base o con poste, desde 2,35 m hasta 3 m dificultando de este modo las acciones finales. No olvidar el baloncesto. Esta canasta puede utilizarse también con jóvenes de primaria que se inician al baloncesto, así como con personas con necesidades especiales.

Canasta: no incluye ni la base, ni el poste.

Conjunto completo: incluye 1 base, 1 poste y 1 canasta.



ARTÍCULO	REF.	€
Canasta futcesto	D10025	139,95
Conjunto completo futcesto	D10026	244,95

CARDIO GOAL

Cardio Goal es un nuevo deporte de equipo que enfrenta a dos equipos mixtos de 6 jugadores entre sí: 4 jugadores en el campo y 2 sustitutos que entran y salen libremente. El juego consiste en pasar la pelota a través de uno de los tres círculos de colores (amarillo-azul-rojo) colocados verticalmente a una altura total de 3 metros. Cada aro de color tiene relación con el número de puntos que consigues al pasar por él (rojo: 15 puntos, azul: 10 puntos, amarillo: 5 puntos). El equipo con más puntos gana el juego.

Cardio Goal es un deporte inspirado en la prueba de Luc-léger (prueba de resistencia y velocidad) y otros deportes como: ultimate, baloncesto, balonmano o fútbol americano. Basado en una transición rápida entre defensa y ataque, es efectivo para mejorar la resistencia, velocidad, habilidad, técnica de pases y lanzamientos, espíritu de equipo y desarrollo de juego limpio (el contacto está prohibido).

Las reglas son muy sencillas, no se puede avanzar si tienes la pelota o disco volador, debes pasar a tus compañeros, hasta aproximarte, lo más posible, al área de lanzamiento (4 m) para lanzar a los círculos (no se puede invadir el área de lanzamiento). Si la pelota o disco cae al suelo la posesión pasa al equipo contrario.

Cardio Goal se puede jugar desde la edad de 7 años, también es adecuado para jugadores en silla de ruedas. Cardio Goal se puede practicar en cualquier lugar: en interior o exterior, sobre hierba, sobre arena o sobre suelo sintético.

Medidas portería Cardio Goal: 160 x 50 cm.

Conjunto completo: incluye 1 portería Cardio Goal + 1 base + 1 poste.

01 Balón rugby superblando

02 Disco volador competición

GUÍA DIDÁCTICA
elksport.com

ARTÍCULO	REF.	€
Portería Cardio Goal	J10276	284,95
Conjunto completo Cardio Goal	J10277	382,70
01 Balón rugby superblando	R10009	4,99
02 Disco volador competición	J10165	6,99





BALÓN ELK VECTOR

Balón de cuero sintético cosido, con una cubierta exterior de PVC de 1,5 mm. Interior con 4 capas de Poly algodón, cámara de látex y válvula de butilo Hi-Tech. Gran resistencia a la abrasión. Talla y peso oficiales. Reconocido como uno de los mejores balones de entrenamiento por muchas escuelas de iniciación.

2 Tallas: nº 5 y nº 4.

BALÓN ELK VECTOR	REF.	€	Cada unidad
Vector nº 5	F10074	9,99	
Lote 5 Vector nº 5	F10111	47,45	9,49
Lote 10 Vector nº 5	F10137	89,91	8,99
Vector nº 4	F10075	9,99	
Lote 5 Vector nº 4	F10138	47,45	9,49
Lote 10 Vector nº 4	F10139	89,91	8,99



BALÓN ELK CAMPUS

Balón de cuero sintético cosido, construido con una cubierta exterior de HI-GRIPP SEMI GLOSSY PU 1,5 mm. Interior con 4 capas de Poly algodón, cámara de látex y válvula de butilo Hi-Tech. Para entrenamiento. Excelente relación calidad-precio. Recomendado para todas las superficies, excelente resistencia al agua.

2 Tallas: nº 5 y nº 4.

BALÓN ELK CAMPUS	REF.	€	Cada unidad
Campus nº 5	F10068	10,99	
Lote 5 Campus nº 5	F10133	52,20	10,44
Lote 10 Campus nº 5	F10134	98,91	9,89
Campus nº 4	F10070	10,99	
Lote 5 Campus nº 4	F10108	52,20	10,44
Lote 10 Campus nº 4	F10136	98,91	9,89



BALÓN ELK PREMIRO

Balón de cuero sintético cosido, de muy buena calidad y apreciado por diversos clubs. Ideal para entrenar y competir. Sus cuatro capas de Poly viscosa y su cubierta de poliuretano Duksung Korea de 1,5 mm le garantizan una larga duración en todos los terrenos. Cubierta de PU tratada químicamente asegurándole una excelente resistencia al agua.

2 Tallas: nº 5 y nº 4.

BALÓN ELK PREMIRO	REF.	€	Cada unidad
Premiro nº 5	F10069	12,99	
Lote 5 Premiro nº 5	F10110	61,70	12,34
Lote 10 Premiro nº 5	F10149	116,91	11,69
Premiro nº 4	F10098	12,99	
Lote 5 Premiro nº 4	F10128	61,70	12,34
Lote 10 Premiro nº 4	F10144	116,91	11,69



Superficie texturizada.

BALÓN ELK CRUCEIRO

Balón de cuero sintético cosido, excelente balón de entrenamiento y competición. Fabricado con una cubierta exterior texturizada semi brillante 'Textura Prisma' PU de 1,2 mm con 4 capas de Poly algodón en su interior, cámara de látex de 95 g y válvula de butilo Hi-Tech. Cosido con el mejor hilo de poliéster encerado para una mayor duración incluso en terrenos húmedos.

Talla: nº 5.

BALÓN ELK CRUCEIRO	REF.	€	Cada unidad
Cruceiro nº 5	F10079	12,99	
Lote 5 Cruceiro nº 5	F10115	61,70	12,34
Lote 10 Cruceiro nº 5	F10141	116,91	11,69





Superficie texturizada.

BALÓN ELK OPORTO

Balón de tecnología híbrida, construido con una cubierta exterior texturizada de PU de 0,65 mm de grosor, 3 capas interiores: 1 capa de 2 mm de espuma Eva + 1 capa de Poly algodón + 1 capa de 2,5 mm de espuma Eva. Cámara de caucho de 125 g con devanado de hilo en su superficie. Válvula de butilo Hi-Tech. Excelente relación calidad-precio.

2 Tallas: nº 5 y nº 4.

BALÓN ELK OPORTO	REF.	€	Cada unidad
Oporto nº 5	F10102	13,99	
Lote 5 Oporto nº 5	F10132	66,45	13,29
Lote 10 Oporto nº 5	F10148	125,91	12,59
Oporto nº 4	F10164	13,99	
Lote 5 Oporto nº 4	F10165	66,45	13,29
Lote 10 Oporto nº 4	F10166	125,91	12,59



Superficie texturizada.

BALÓN ELK RIVER

Balón de tecnología híbrida de gran calidad. Construido con una cubierta exterior texturizada de PU de 1 mm de grosor, repelente al agua y 3 capas interiores: 1 capa de 2 mm de espuma Eva + 1 capa de Poly algodón + 1 capa de 2,5 mm de espuma Eva, cámara de butilo de 90 g y válvula de butilo Hi-Tech. Gran consistencia, control y excelente retención de aire en su interior.

2 Tallas: nº 5 y nº 4.

BALÓN ELK RIVER	REF.	€	Cada unidad
River nº 5	F10095	15,99	
Lote 5 River nº 5	F10125	75,95	15,19
Lote 10 River nº 5	F10143	143,91	14,39
River nº 4	F10099	15,99	
Lote 5 River nº 4	F10129	75,95	15,19
Lote 10 River nº 4	F10145	143,91	14,39



Superficie texturizada.

BALÓN ELK SUPRA

Balón termosellado de gran duración. Fabricado según las especificaciones FIFA Approved. Con una capa externa de microfibras texturizadas CPT-PU, recubierta de una película protectora de 0,15 mm, lo que dota a este balón de una gran resistencia a la abrasión. Sus 4 capas internas, una de ellas de espuma Eva de 4,5 mm, aportan un toque excepcional para un balón termosellado.

Con cámara de butilo, recubierta de nailon japonés de primera calidad, esto proporciona una gran solidez a este extraordinario balón.

2 Tallas: nº 5 y nº 4.

BALÓN ELK SUPRA	REF.	€	Cada unidad
Supra nº 5	F10031	17,99	
Lote 5 Supra nº 5	F10045	85,45	17,09
Supra nº 4	F10167	17,99	
Lote 5 Supra nº 4	F10168	85,45	17,09

CONSEJOS Elk

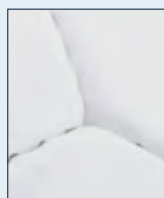

Balón cosido: Paneles cosidos manualmente con hilo grueso de poliéster, balones muy resistentes en todo tipo de superficies, más duro que los balones híbridos y menos impermeables que los termosellados.



Balón híbrido: Combina los procesos de cosido a mano, cosido a máquina y pegado, buen rendimiento en todas las superficies, costuras protegidas para reducir la absorción de agua, balón más blando pero muy resistente.



Balón termosellado: No tiene costuras, sus paneles van pegados alrededor de la cámara o de las capas intermedias, esto garantiza una esfericidad perfecta, una buena estabilidad del balón en el aire y la mejor impermeabilidad para terrenos húmedos.



BALÓN ELK START

Balón de iniciación para los más jóvenes, hasta 12 años. Ideal para escuelas, campus y aquellos trabajos en los que se necesite un balón por alumno a un precio asequible. Construido con una cubierta exterior rugosa fluorescente de PVC, de 2,5 mm de grosor y una capa interior de Poly viscosa. Cosido con el mejor hilo de poliéster, encerado, para una mayor duración en terrenos húmedos.

2 Tallas: nº 5 (390-410 g) y nº 4 (350-370 g).

BALÓN ELK START	REF.	€	Cada unidad
Start nº 5	F10101	9,29	
Lote 5 Start nº 5	F10131	44,13	8,83
Lote 10 Start nº 5	F10147	83,61	8,36
Start nº 4	F10100	9,29	
Lote 5 Start nº 4	F10130	44,13	8,83
Lote 10 Start nº 4	F10146	83,61	8,36



BALÓN ELK VECTOR 3

Balón de fútbol especial para la iniciación y entrenamiento.

Fabricado con una cubierta exterior de PVC de 1,5 mm e interior formado por 4 capas de Poly algodón, con cámara de látex y válvula de butilo Hi-Tech.

Talla: nº 3 (62 - 63 cm de circunferencia).
Peso: 300 - 320 g.

BALÓN ELK VECTOR 3	REF.	€	Cada unidad
Vector nº 3	F10092	9,99	
Lote 5 Vector nº 3	F10109	47,45	9,49
Lote 10 Vector nº 3	F10122	89,91	8,99



BALÓN ELK INICIA LIGHT

Balón más ligero (280 g) que un balón tradicional (alrededor de 420 g), para que sus jugadores se diviertan golpeándolo con el pie o la cabeza sin miedo a hacerse daño. Ideal para iniciación. Cubierta exterior fabricada en PU de 1,1 mm con 3 capas de Poly viscosa en su interior, para una perfecta amortiguación, cámara y válvula butílica.

Talla: nº 4. Peso: 280 g.

BALÓN ELK INICIA LIGHT	REF.	€	Cada unidad
Inicia Light nº 4	F10072	11,49	
Lote 5 Inicia Light nº 4	F10112	54,58	10,92

BALÓN LASTRADO ELK KEEPER

Balón lastrado para entrenamiento de saque de banda en jugadores de campo y entrenamientos específicos de porteros. Instrumento perfecto para desarrollar la fuerza y la precisión en los pases. Fabricado con una capa exterior de 1,5 mm de poliuretano PU y 4 capas interiores: 2 de Poly algodón y 2 de Poly viscosa.

Talla: nº 5. Peso: 600 - 1.000 g.

BALÓN LASTRADO ELK KEEPER	REF.	€
Keeper nº 5 - 600 g	F10104	15,95
Keeper nº 5 - 1.000 g	F10105	23,49



BALÓN ELK MINI KICK

Su cuerda te asegura que siempre vuelve a ti.

Gran balón, a pesar de su tamaño, para practicar las técnicas específicas de fútbol (recepción, pase y tiro), para mejorar la velocidad y precisión en los movimientos de los pies, así como el ritmo y la coordinación. Cuerda de 76 cm de longitud, con una pieza de plástico en su extremo, para un mejor agarre. Capa exterior de 3,5 mm en TPU.

Tamaño: 15 cm de ø.
Peso: 190 g.
Longitud cuerda: 76 cm.

BALÓN ELK MINI KICK	REF.	€
Mini Kick	F10107	9,95

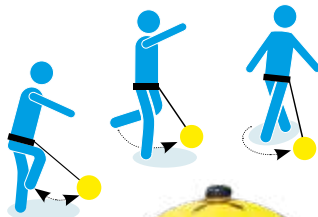

BALÓN CON ELÁSTICO Y CINTURÓN

Balón de cuero sintético con elástico y cinturón ajustable, para aprender y entrenar golpes de fútbol. Utilizado en las escuelas de fútbol, aumenta rápidamente la coordinación y destreza con el pie. Se puede utilizar también para entrenamiento de remate de cabeza, uniéndolo al "soporte entreno remate de cabeza".

Talla: nº 4. Peso: 350 g. Longitud elástico: 76 cm.

ARTÍCULO	REF.	€
Balón nº 4 con elástico y cinturón	F10103	11,95
Soporte entreno remate de cabeza	D10328	47,99

BALÓN FÚTBOL PREDATOR

Balones con la nueva tecnología de caucho celular, con diseño similar a un balón de cuero cosido a mano. Su superficie lisa y flexible le proporciona un toque agradable a la vez que duradero (5 veces más que un balón tradicional de caucho).

3 Tallas: nº 5, nº 4 y nº 3 (tamaño fútbol sala 60 cm).

BALÓN FÚTBOL NOVA PREDATOR	REF.	€	Cada unidad
Fútbol Nova Predator nº 5	F10027	8,99	
Lote 5 Predator nº 5	F10037	42,70	8,54
Lote 10 Predator nº 5	F10051	80,91	8,09
Fútbol Nova Predator nº 4	F10026	8,99	
Lote 5 Predator nº 4	F10036	42,70	8,54
Lote 10 Predator nº 4	F10050	80,91	8,09
Fútbol Nova Predator nº 3	F10025	8,75	
Lote 5 Predator nº 3	F10035	41,56	8,31
Lote 10 Predator nº 3	F10049	78,75	7,88



SUPERFICIES ABRASIVAS

BALÓN FÚTBOL

Balones de nueva tecnología en caucho celular, con una superficie más blanda que la tradicional pero a su vez más duradera (hasta 5 veces más). Fáciles de controlar tanto con el pie como con la mano, gracias a su especial textura que los hace blandos pero muy resistentes.

3 Tallas: nº 5, nº 4 y nº 3 (tamaño fútbol sala 60 cm).

BALÓN FÚTBOL NOVA	REF.	€	Cada unidad
Fútbol Nova nº 5	F10021	8,99	
Lote 5 Nova nº 5	F10040	42,70	8,54
Lote 10 Nova nº 5	F10054	80,91	8,09
Fútbol Nova nº 4	F10022	8,99	
Lote 5 Nova nº 4	F10039	42,70	8,54
Lote 10 Nova nº 4	F10053	80,91	8,09
Fútbol Nova nº 3	F10023	8,75	
Lote 5 Nova nº 3	F10038	41,56	8,31
Lote 10 Nova nº 3	F10052	78,75	7,88



SUPERFICIES ABRASIVAS

BALÓN FÚTBOL CAUCHO

Balones de máxima calidad para jugar en cualquier superficie, interior y exterior. Cada balón es de una calidad de goma butílica excelente, lo que le otorga largo uso. Los colores pueden variar respecto a las imágenes.

3 Tallas: nº 5, nº 4 y nº 3 (tamaño fútbol sala 60 cm).

BALÓN FÚTBOL CAUCHO	REF.	€	Cada unidad
Fútbol caucho nº 5	F10020	7,99	
Lote 5 caucho nº 5	F10034	37,95	7,59
Lote 10 caucho nº 5	F10048	71,91	7,19
Fútbol caucho nº 4	F10019	7,99	
Lote 5 caucho nº 4	F10033	37,95	7,59
Lote 10 caucho nº 4	F10047	71,91	7,19
Fútbol caucho nº 3	F10018	7,55	
Lote 5 caucho nº 3	F10032	35,86	7,17
Lote 10 caucho nº 3	F10046	67,95	6,80



SUPERFICIES ABRASIVAS

SUPERFICIES ABRASIVAS

BALÓN FÚTBOL STREET

Balón de fútbol con la nueva tecnología de caucho celular, con una superficie más rugosa para un mejor agarre y duración en superficies abrasivas, más blando que el balón de goma tradicional.

Talla: nº 4.

BALÓN NOVA STREET	REF.	€	Cada unidad
Fútbol Nova Street nº 4	F10028	8,99	
Lote 5 Nova Street nº 4	F10042	42,70	8,54

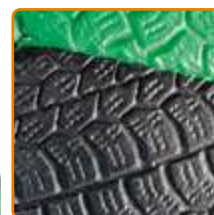

Superficie rugosa.



BALÓN CON 3 CAPAS
MAYOR DURACIÓN



FEDERAZIONE ITALIANA
GIUOCO CALCIO
Settore Giovanile e Scolastico

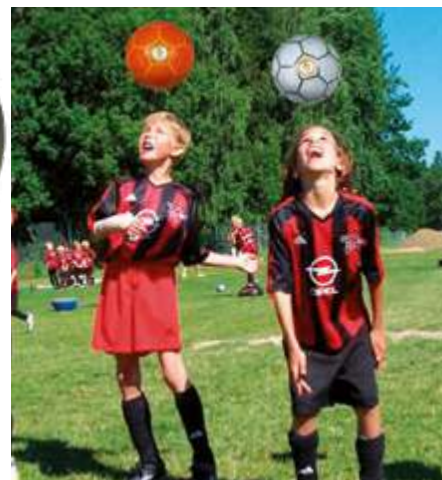

BALÓN FÚTBOL TRILO

El único balón de talla 4.5 – Fabricado con materiales no tóxicos y biodegradables.

Balón intermedio entre las tallas 4 y 5, construido en goma reticulada con doble capa. Ofrece a los jugadores las mismas sensaciones que el balón tradicional de cuero, pero es más blando, lo que le hace ser único.

El balón de goma, comparado con el de cuero, permite una mejor progresión en el aprendizaje. Resulta idóneo para las escuelas de fútbol de niños y, especialmente, en actividades técnicas como el remate de cabeza o el tiro a puerta (donde se utiliza el máximo de fuerza muscular), es más apropiado al limitar los traumas producidos al impactar el balón.

El balón Trilo ha sido adoptado por la Federación Italiana de Fútbol, para las escuelas de fútbol. Colores variados.

Talla: nº 4.5 (20,5 cm de ø). Peso: 370 g.

BALÓN FÚTBOL TRILO	REF.	€	Cada unidad
Trilo	F10009	13,95	
Lote 5 Trilo	F10017	66,26	13,25



BALÓN FÚTBOL V40 Y V41 SPECIAL

Balones ecológicos resistentes al asfalto.

Una línea especial de fútbol, creada por el equipo de innovación de la compañía Trial. La composición de sus materiales, con ausencia total de cualquier elemento tóxico, son además un primer paso hacia la biodegradabilidad (estamos en el 80% del camino). Los moldes donde se fabrica, de estructura de acero, hacen que estos balones ofrezcan un efecto exterior brillante y un bote regular, tanto en interior como en exterior. Estamos orgullosos de compartir este proceso y experiencia con todos los jóvenes jugadores del mundo.

Colores variados.

	BALÓN FÚTBOL SPECIAL	REF.	€	Cada unidad
2 Tallas:	V40 Special nº 5	F10007	11,95	
V40 S – Talla: nº 5 (21,5 cm de ø). Peso: 420 g.	Lote 5 V40 Special nº 5	F10176	56,76	11,35
V41 S – Talla: nº 4 (19,5 cm de ø). Peso: 360 g.	V41 Special nº 4	F10008	11,95	
	Lote 5 V41 Special nº 4	F10177	56,76	11,35



BALÓN FÚTBOL ULTIMA



BALÓN CON 3 CAPAS
MAYOR DURACIÓN

Bota como uno normal pero no hace daño.

Este balón en material sintético ha sido pensado para las actividades de enseñanza. Resistencia, seguridad y fabricación a partir de materiales no tóxicos y biodegradables, son algunas de sus características. Su goma reticulada aporta un toque incomparable.

Colores variados.

	BALÓN FÚTBOL ULTIMA	REF.	€	Cada unidad
2 Tallas:	Ultima 40-3 nº 5	F10004	13,95	
Ultima 40-3 – Talla: nº 5 (21,5 cm de ø). Peso: 420 g.	Lote 5 Ultima nº 5	F10012	66,26	13,25
Ultima 41-3 – Talla: nº 4 (19,5 cm de ø). Peso: 320 g.	Ultima 41-3 nº 4	F10003	13,95	
	Lote 5 Ultima nº 4	F10011	66,26	13,25

BALÓN FÚTBOL ULTIMA STREET



Balones de fútbol resistentes al asfalto.

Nueva línea de balones de fútbol sólidos de doble capa:

- Exterior en plata brillante.

- Interior de caucho sintético fuerte, lo que proporciona al balón una larga vida. Balones de fútbol resistentes al asfalto, tanto en exterior como en interior. Diseño original en pequeños triángulos que proporciona al balón una alta visibilidad, especialmente al girar el balón durante el vuelo. Perfecta esfericidad y peso.

2 Tallas: Ultima Street – Talla: nº 5 (21,5 cm de ø). Peso: 380 g.
y Ultima Street – Talla: nº 4 (19,5 cm de ø). Peso: 320 g.

BALÓN FÚTBOL ULTIMA STREET	REF.	€	Cada unidad
Ultima Street nº 5	F10006	14,95	
Lote 5 Ultima Street nº 5	F10015	71,01	14,20
Ultima Street nº 4	F10005	14,95	
Lote 5 Ultima Street nº 4	F10014	71,01	14,20





BALÓN ELK HIT SALA

Balón de cuero sintético, capa externa de PU Glossy 1,5 mm "HIGH DENSITY", con interior de 3 capas de Poly algodón, cámara de butilo de 160-170 g. Para iniciación y entrenamiento.

Tamaños: 62, 60, 58 y 54 cm.

BALÓN ELK HIT SALA	REF.	€
Hit Sala 62 cm	F10077	11,99
Hit Sala 60 cm	F10081	11,99
Hit Sala 58 cm	F10086	11,99
Hit Sala 54 cm	F10091	11,99



BALÓN ELK STAR SALA XP

Balón de cuero sintético, capa externa de PU 1,1 mm DUKSUNG KOREA, con interior de 3 capas de Poly algodón, cámara de butilo de 180-185 g. Especialmente pensado para iniciación y entrenamiento. Excelente relación calidad/precio.

Tamaños: 62, 60 y 58 cm.

BALÓN ELK STAR SALA XP	REF.	€
Star Sala XP 62 cm	F10071	12,99
Star Sala XP 60 cm	F10088	12,99
Star Sala XP 58 cm	F10073	12,99

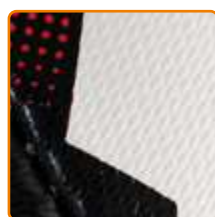

Superficie texturizada.



BALÓN ELK CHAMP SALA

Balón fabricado con una capa exterior texturizada "ULTRA SOFT FEEL" TPU de 2 mm de grosor y 3 capas internas de Poly algodón. Cámara butílica fabricada en Taiwán, de 180-185 g. Un balón con un rendimiento excelente para clubs.

Tamaños: 62, 60 y 58 cm.

BALÓN ELK CHAMP SALA	REF.	€
Champ Sala 62 cm	F10083	13,99
Champ Sala 60 cm	F10087	13,99
Champ Sala 58 cm	F10089	13,99



Superficie texturizada.



BALÓN ELK BOCA SALA

Balón de cuero sintético con un tacto especial. Debido a su acabado poroso, le proporciona un buen agarre y un gran resultado en todas las superficies. Construido con una cubierta exterior texturizada de PU 1,5 mm CORDLEY JAPAN, con interior de 3 capas de Poly algodón, cámara de butilo de 180-185 g. Muy buena relación calidad/precio.

Tamaños: 62 y 58 cm.

BALÓN ELK BOCA SALA	REF.	€	Cada unidad
Boca Sala 62 cm	F10082	15,99	
Lote 5 Boca Sala 62 cm	F10117	75,95	15,19
Boca Sala 58 cm	F10090	15,99	
Lote 5 Boca Sala 58 cm	F10121	75,95	15,19



BLANDO PERO MUY RESISTENTE.

Fabricado combinando procesos:

- » COSIDO A MANO
- » COSIDO A MÁQUINA
- » PEGADO

Adhesivo especial para costuras, protege y reduce la absorción del agua. Niveles estándares FIFA.



Para todos los niveles de competición y edades



BALÓN ELK HYBRID SALA

Un balón de tecnología híbrida de gran calidad. Construido con una cubierta exterior texturizada de 1 mm de cuero sintético PU, y 3 capas interiores, 1 capa de espuma Eva de 2 mm, 1 capa de Poly algodón y 1 capa de espuma Eva de 2,5 mm. Cámara de butilo de 90 g reforzada con hilo a su alrededor. Lo que le hace ser un balón blando pero muy resistente. Excelente retención de aire en su interior.

Tamaño: 62 cm.

BALÓN ELK HYBRID SALA	REF.	€	Cada unidad
Hybrid Sala	F10096	15,99	
Lote 5 Hybrid Sala	F10126	75,95	15,19

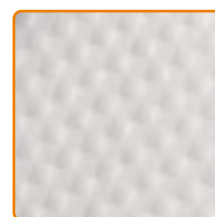

Superficie texturizada.

BALÓN ELK SUPRA SALA

Balón termosellado de gran duración.

Fabricado según las especificaciones FIFA Approved.

Con una capa externa texturizada de CTP-PU, recubierta de una película protectora de 0,15 mm, lo que dota a este balón de una gran resistencia a la abrasión. Sus 4 capas internas, una de ellas de espuma Eva de 4,5 mm, aportan un toque excepcional para un balón termosellado.

Con cámara de butilo, recubierta de nailon japonés de primera calidad, esto proporciona una gran solidez a este extraordinario balón.

Tamaño: 62 cm.

BALÓN ELK SUPRA SALA	REF.	€	Cada unidad
Supra Sala	F10029	18,95	
Lote 5 Supra Sala	F10043	89,95	17,99



Superficie texturizada.

BALÓN MIKASA FSC

- Cuero Mikasa-Hyde cosido a mano.
- Válvula de cierre automático.
- Balón America con mejores prestaciones para la competición.

Tamaños: 62 y 58 cm.

BALÓN MIKASA FSC	REF.	€
01 FSC-62S – 62 cm	F10151	20,49
02 FSC-58S – 58 cm	F10162	18,95
03 FSC-62 America – 62 cm	F10150	31,95



NUEVO

BALÓN JOMA TOP 5 PENTAFORCE MULTICOLOR

Balón oficial de la Real Federación Española de Fútbol (RFEF) para competiciones del Comité Nacional de Fútbol Sala (CNFS).

Fabricado con materiales de máxima calidad. Balón de uso profesional con sello FIFA Quality.

Tamaño: 62 cm.

BALÓN JOMA TOP 5 PENTAFORCE	REF.	€
Joma Top 5 Pentaforce multicolor	F10178	24,99



Balón oficial 23/24.
Imagen no disponible a cierre de catálogo.

BALÓN ELK LIGHT SALA

Balón especial más ligero, muy interesante para la iniciación al fútbol sala.

Facilita la conducción, los pases, centros y tiros a portería. Fabricado con una capa exterior de 1,1 mm de PU "DUKSUNG KOREA" y 3 capas interiores de Poly viscosa para hacerlo más blando, cámara de butilo de 145 g.

Tamaño: 62 cm. Peso: 290 g (±10 g).

BALÓN ELK LIGHT SALA	REF.	€	Cada unidad
Light Sala	F10093	12,99	
Lote 5 Light Sala	F10123	61,70	12,34



BALÓN FÚTBOL SALA NOVA PREDATOR

Balón de fútbol sala con la nueva tecnología de caucho celular.

Diseño similar a un balón de cuero de fútbol sala. **Con bote bajo, según normas FIFA.**

Dura 5 veces más que un balón tradicional de caucho.

Tamaño: 62 cm.

BALÓN FÚTBOL SALA NOVA PREDATOR	REF.	€	Cada unidad
Nova Predator Sala	F10024	11,95	
Lote 5 Nova Predator	F10041	56,75	11,35
Lote 10 Nova Predator	F10055	107,50	10,75



BALÓN FÚTBOL SALA ULTIMA 46-2

¡Bota como un balón de fútbol sala pero no hace daño! Seguridad física y química.

Balón de materiales sintéticos resistentes pero sin la dureza de los balones tradicionales. Fabricado con materiales no tóxicos y biodegradables. Con bote bajo, según normas FIFA. Único balón en el mundo construido con una técnica de doble capa rotacional, lo que le hace ser resistente pero a la vez seguro.

Tamaño: 62 cm.

BALÓN FÚTBOL SALA ULTIMA 46-2	REF.	€	Cada unidad
Ultima 46-2	F10001	17,95	
Lote 5 Ultima 46-2	F10013	85,26	17,05





INNOVACIÓN





Detalle válvula.



A Eva Foam.
B Carcasa y devanado de nailon.
C Cámara de butilo.

BALÓN FÚTBOL KID
¡Balón ideal para practicar remates de cabeza!

Balón de fútbol muy agradable y ligero, especialmente diseñado para ayudar a los más jóvenes a iniciarse en este deporte, especialmente para los remates de cabeza, donde cada día más federaciones de diferentes países prohíben esta práctica con balones tradicionales a menores de 12 años. Fabricado con una capa exterior, resistente, de material espumado Eva Foam, y una triple capa interna amortiguadora, que evita la dureza del balón tradicional. Aunque se puede utilizar en el exterior, se recomienda, para una mayor duración, su uso en interior.

Talla: nº 4.

BALÓN FÚTBOL KID	REF.	€	Cada unidad
Fútbol Kid nº 4	F10030	15,95	
Lote 5 Kid nº 4	F10044	75,75	15,15



BALÓN FÚTBOL ESPUMA SUPERECONO

Balones de densa espuma de poliuretano en el interior, y una cubierta de un elastómero en el exterior, que les hace a estos balones ser muy flexibles y duraderos. Los diferentes colores les hacen fáciles de seguir, distribuir por grupos o niveles, organizar ejercicios, equipos y juegos. Recomendable su uso en interior o superficies no abrasivas.

2 Tallas: Talla nº 4: 20,5 cm de ø. Peso: 285 g. Talla nº 3: 18,5 cm de ø. Peso: 263 g.

BALÓN FÚTBOL ESPUMA SUPERECONO	REF.	€	Cada unidad
Fútbol superecono nº 4	F10062	9,49	
Conjunto 6 superecono nº 4	F10064	53,95	8,99
Fútbol superecono nº 3	Y10166	9,49	
Conjunto 6 superecono nº 3	F10153	53,95	8,99



BALÓN FÚTBOL ESPUMA FORRADO Volley

Balones de la casa Volley compensados en tamaño, uso y bote para poder practicar fútbol sin hacerse ningún daño. Vienen forrados con la original piel de elefante de la casa Volley, lo que garantiza su duración. No utilizar en terrenos muy abrasivos.

- 01 Talla nº 3: 18 cm de ø. Peso: 145 g. Densidad: 40 kg/m³. Bote medio.
- 02 Talla nº 5: 21 cm de ø. Peso: 220 g. Densidad: 40 kg/m³. Bote medio.
- 03 Talla nº 5: 21 cm de ø. Peso: 325 g. Densidad: 65 kg/m³. Buen bote.

BALÓN FÚTBOL ESPUMA FORRADO VOLLEY	REF.	€	Cada unidad
01 Fútbol espuma forrado nº 3	F10057	15,95	
01 Conjunto 6 espuma forrado nº 3	F10060	90,90	15,15
02 Fútbol espuma forrado nº 5 - 220 g	F10058	17,95	
03 Fútbol espuma forrado nº 5 - 325 g	F10059	24,95	

BALÓN FÚTBOL SUPERBLANDO

Para iniciar a los más pequeños.

Los balones con las propiedades de los balones de espuma pero en vinilo espumado. Un vinilo fuerte que no cambia de propiedades con el tiempo. Su diámetro es de 15,2 cm ajustable hasta 18,7 cm hinchándolo a través de una válvula estándar. Su bote vivo puede reducirse o aumentarse quitando o poniendo aire. Ideal para introducir a niños las habilidades básicas de fútbol en interior o exterior, sin hacerse daño.

Tamaño: 15,2 cm ajustable a 18,7 cm de ø.

BALÓN FÚTBOL SUPERBLANDO	REF.	€	Cada unidad
Fútbol superblando	F10061	4,99	
Conjunto 6 superblandos	F10063	28,44	4,74



LARGUERO REDUCTOR FÚTBOL SALA

Muy interesante para evitar los goles por encima del portero en edades tempranas, cuando los porteros no llegan con la mano al larguero. En espuma recubierta de PVC. Fácil fijación mediante tiras de velcro en los extremos. Color rojo.

Medidas: 300 x 30 x 5 cm.

ARTÍCULO	REF.	€
Larguero reductor	Q10309	79,99

DIANA FÚTBOL SALA

Diana de PVC para trabajar la precisión de los lanzamientos. Cuenta con 5 orificios (4 esquinas y 1 central).

Se ajusta a postes y larguero mediante enganches rápidos. Existe una red detrás de cada orificio de la diana para facilitar la recogida de los balones.

Medidas: 3 x 2 m.



Red de recuperación del balón.

ARTÍCULO	REF.	€
01 Diana fútbol sala	Q10310	59,99
02 Lote 4 elásticos de sujeción (repuestos)	D10475	4,95



Sujeción a los postes rápida.

TECNOLOGÍA DE CAUCHO CELULAR



USO INTENSIVO:
Fabricado para un USO INSTITUCIONAL con más cantidad de nailon para prolongar su vida.



DURADERO:
Duran 5 veces más que uno tradicional pero son más blandos.



AGARRE:
Agradable tacto y perfecto agarre gracias a su canal más profundo.



BALÓN NOVA

Fabricado con la tecnología de caucho celular, agarre, seguridad y agradable sensación al tacto. Construcción con cámara de butilo y nailon japonés, prolongan la vida del balón hasta poder garantizarlos por 3 años, lo que los hace ideales para usos intensivos.

BALÓN BALONCESTO NOVA	REF.	€	Cada unidad
Baloncesto Nova nº 7	B10009	8,99	
Lote 10 Nova nº 7	B10058	80,90	8,09
Baloncesto Nova nº 6	B10010	8,99	
Lote 10 Nova nº 6	B10059	80,90	8,09
Minibasket Nova nº 5	B10011	8,75	
Lote 10 Nova nº 5	B10060	78,75	7,88



BALÓN BICOLOR NOVA

Con iguales características que los balones Nova de baloncesto, pero en colores clásicos.

BALÓN BALONCESTO NOVA BICOLOR	REF.	€	Cada unidad
Nova Bicolor nº 7	B10013	8,99	
Lote 10 Nova Bicolor nº 7	B10062	80,90	8,09
Nova Bicolor nº 6	B10014	8,99	
Lote 10 Nova Bicolor nº 6	B10063	80,90	8,09
Nova Bicolor nº 5	B10005	8,75	
Lote 10 Nova Bicolor nº 5	B10055	78,75	7,88



BALÓN TW 12 PANELES NOVA

Su superficie más estriada (12 paneles en lugar de 8) le hace poseer mayor agarre, aumentando su control.

BALÓN TW 12 PANELES NOVA	REF.	€	Cada unidad
Nova TW nº 7	B10015	10,99	
Lote 10 Nova TW nº 7	B10064	98,90	9,89
Nova TW nº 6	B10016	10,99	
Lote 10 Nova TW nº 6	B10065	98,90	9,89
Nova TW nº 5	B10017	10,49	
Lote 10 Nova TW nº 5	B10066	94,41	9,44



BALÓN MINIBASKET NOVA COLOR

Con iguales características que los balones de baloncesto Nova, pero con colores más atractivos que animan a jugar y los hacen más exclusivos.

BALÓN MINIBASKET NOVA COLOR	REF.	€	Cada unidad
Nova color rojo nº 5	B10021	8,75	
Lote 10 Nova color rojo nº 5	B10043	78,75	7,88
Nova color naranja nº 5	B10022	8,75	
Lote 10 Nova color naranja nº 5	B10068	78,75	7,88
Nova color violeta nº 5	B10023	8,75	
Lote 10 Nova color violeta nº 5	B10045	78,75	7,88

BALÓN MINIBASKET NOVA COLOR	REF.	€	Cada unidad
Nova color amarillo nº 5	B10024	8,75	
Lote 10 Nova color amarillo nº 5	B10046	78,75	7,88
Nova color verde nº 5	B10025	8,75	
Lote 10 Nova color verde nº 5	B10047	78,75	7,88
Nova color azul nº 5	B10026	8,75	
Lote 10 Nova color azul nº 5	B10048	78,75	7,88
Conjunto 6 Nova color (6 colores)	B10044	49,88	8,31



BALÓN MINIBASKET NOVA TRICOLOR

Con iguales características que los balones de baloncesto Nova, pero con colores más atractivos que animan a jugar y lo hace más exclusivo.

Tamaño: 22 - 23 cm de ø. Peso: 460 - 480 g.

BALÓN MINIBASKET NOVA	REF.	€	Cada unidad
Nova Tricolor nº 5	B10012	8,99	
Lote 10 Nova Tricolor nº 5	B10061	80,90	8,09



BALÓN BALONCESTO NOVA Nº 4

Sin duda el mejor balón para las escuelas de baloncesto.

Para cuando el balón de microbasket, nº 3, se queda muy pequeño y el de minibasket, nº 5, resulta todavía demasiado grande y pesado, hemos creado este nuevo balón dirigido fundamentalmente a las escuelas de baloncesto.

Tamaño: 21 - 22 cm de ø. Peso: 370 - 390 g.

BALÓN BALONCESTO NOVA	REF.	€	Cada unidad
Nova nº 4	B10020	8,99	
Lote 5 Nova nº 4	B10042	42,70	8,54



BALÓN MICROBASKET NOVA ARCOÍRIS

El primer balón de iniciación al baloncesto. En 8 colores para hacerlo más atractivo a los jóvenes que se inician a este deporte.

Tamaño: 18 - 19 cm de ø. Peso: 300 - 310 g.

BALÓN MICROBASKET NOVA	REF.	€	Cada unidad
Nova Arcoíris nº 3	B10004	8,99	
Lote 5 Nova Arcoíris nº 3	B10033	42,70	8,54



BALÓN MINIBASKET MANOS DIBUJADAS

Especialmente diseñado para enseñar la correcta posición de tiro a canasta. El balón ofrece la posibilidad de aprender a tiradores diestros o zurdos. Parte negra común, roja para diestros y azul para zurdos. Además dispone de bandas naranjas y amarillas para reconocer mediante la rotación de dichas bandas, si se ha efectuado el lanzamiento correctamente. Fabricado en caucho celular.

Talla: minibasket nº 5.

BALÓN MINIBASKET NOVA	REF.	€	Cada unidad
Manos dibujadas Nova nº 5	B10006	9,99	
Lote 5 manos dibujadas Nova nº 5	B10036	47,45	9,49



BALÓN BALONCESTO ELK NOVA 3X3

Balón de 3 para 3, con medidas y peso oficiales, para competir tanto en interior como en exterior. Con iguales características que los balones de baloncesto Nova, con superficie más estriada, 12 paneles, que le proporciona un mayor agarre.

Tamaño: 23 - 23,5 cm de ø. Peso: 620 - 650 g.

BALONCESTO ELK NOVA 3X3	REF.	€	Cada unidad
Nova 3X3	B10030	11,99	
Lote 5 Nova 3X3	B10052	56,95	11,39



BALÓN MINIBASKET ELK MATCH

Balones de iniciación y entrenamiento. Resistentes y de una excelente rugosidad que les proporciona buen agarre. Para los que necesitan muchos balones a buen precio.

MINIBASKET ELK MATCH	REF.	€	Cada unidad	MINIBASKET ELK MATCH	REF.	€	Cada unidad
Match nº 5 amarillo	B10018	6,49		Match nº 5 rojo	B10027	6,49	
Lote 10 Match nº 5 amarillo	B10040	58,41	5,84	Lote 10 Match nº 5 rojo	B10049	58,41	5,84
Match nº 5 violeta	B10019	6,49		Match nº 5 azul	B10028	6,49	
Lote 10 Match nº 5 violeta	B10041	58,41	5,84	Lote 10 Match nº 5 azul	B10050	58,41	5,84
Match nº 5 naranja	B10007	6,49		Match nº 5 verde	B10029	6,49	
Lote 10 Match nº 5 naranja	B10034	58,41	5,84	Lote 10 Match nº 5 verde	B10051	58,41	5,84
				Conjunto 6 Match nº 5 (6 colores)	B10067	36,99	6,17



BALÓN BALONCESTO ELK MATCH

Tallas: nº 7 y nº 6.

BALONCESTO ELK MATCH	REF.	€	Cada unidad
01 Match nº 7	B10008	6,99	
Lote 10 Match nº 7	B10057	62,90	6,29
02 Match nº 6	B10003	6,99	
Lote 10 Match nº 6	B10054	62,90	6,29

BALONES INICIACIÓN

INNOVACIÓN





BALÓN MINIBASKET KID

¡Un balón ideal para iniciar al baloncesto!

Balón de minibasket superagradable y ligero, especialmente diseñado para ayudar a los más jóvenes a iniciarse a este deporte. Fabricado interiormente igual a los balones tradicionales, pero con una cubierta exterior, resistente, de material espumado Eva Foam, y una triple capa interna amortiguadora, que evita la dureza del balón tradicional. Bote perfecto. Aunque se puede utilizar en el exterior se recomienda, para una mayor duración, su uso en interior.

Talla: minibasket nº 5.

ARTÍCULO	REF.	€	Cada unidad
Minibasket Kid nº 5	B10031	16,95	
Lote 5 minibasket Kid nº 5	B10053	80,50	16,10









BALÓN BALONCESTO ULTIMA 3 CAPAS

¡Bota como uno normal pero no hace daño!

Balones para aprender sin hacerse daño.

Con las características de los balones de baloncesto, pero fabricados en materiales que proporcionan seguridad. Con estos balones se evitarán los esguinces en los dedos de los alumnos, así como todo tipo de lesiones debidas a la dureza de los balones tradicionales. Perfecto bote, peso y tamaño.

Ultima 65-3 Talla: nº 5. Ultima 67-3 Talla: nº 7.

ARTÍCULO	REF.	€
01 Minibasket Ultima 65-3 nº 5	B10001	13,95
02 Baloncesto Ultima 67-3 nº 7	B10002	15,95



BALÓN MINIBASKET SUPERBLANDO

¡Para iniciar a los más pequeños!

Fabricado en vinilo espumado, un vinilo superfuerte que no se deteriora con el paso del tiempo. En el interior del material existen microscópicas burbujas de aire que le confieren a este balón una alta calidad táctil. Para botar, lanzar y pasar pero sin producir ningún daño.

Tamaño: 20 cm de ø.

BALÓN MINIBASKET SUPERBLANDO	REF.	€	Cada unidad
Minibasket superblando	B10069	4,99	
Conjunto 6 superblandos	B10072	28,44	4,74



BALÓN MINIBASKET RETRO

Balón de baloncesto de iniciación, con una dureza, entre el balón de baloncesto tradicional y el baloncesto superblando. Fabricado con una técnica rotacional, lo que le hace ser blando pero a la vez suficientemente rígido, proporcionando un buen bote y una excelente manipulación. Su superficie rugosa facilita un buen agarre.

Talla: minibasket nº 5.

BALÓN MINIBASKET RETRO	REF.	€	Cada unidad
Retro nº 5	B10070	5,49	
Conjunto 6 Retro nº 5 (6 colores)	B10071	31,29	5,22



Balón oficial de la Federación Aragonesa de Baloncesto



01



02



03



Canal profundo.

BALÓN PRO 25

Balón de baloncesto PRO 25 fabricado en cuero "Composite" (PU Japonés de alta calidad), que garantiza mayor durabilidad. Formado por 16 paneles. Cámara butílica de doble capa para una máxima retención del aire y mejora el rebote del balón. Interior del balón fabricado en micro-fibras que lo convierte en indeformable y le otorga mayor durabilidad. Carcasa interior de caucho espumado, con diseño Pebble Channel, que aporta excelente control del balón durante el dribbling y en el manejo. Canal profundo exterior patentado para un mayor control de balón. Fabricado bajo las máximas exigencias de la Federación Internacional de Baloncesto (FIBA).

BALÓN PRO 25	REF.	€	Cada unidad
01 PRO 25 n° 7	B10088	28,99	
01 Lote 5 PRO 25 n° 7	B10091	137,70	27,54
02 PRO 25 n° 6	B10089	28,99	
02 Lote 5 PRO 25 n° 6	B10092	137,70	27,54
03 PRO 25 n° 5	B10090	27,99	
03 Lote 5 PRO 25 n° 5	B10093	132,95	26,59

BALÓN SPALDING

Balones fabricados con el innovador material ZK de Spalding proporcionando al jugador un control total. La suave superficie y las líneas profundas dotan a este balón de una sensación y agarre excelente. Presenta además, una vejiga de alta gama de butilo para una óptima retención del aire.

BALÓN SPALDING	REF.	€
01 TF 1000 Legacy n° 7	B10094	71,99
01 TF 1000 Legacy n° 6	B10095	71,99
02 TF 500 n° 7	B10096	42,99
02 TF 500 n° 6	B10097	42,99



01



02



01

02



03

04

BALÓN MOLTEN

01 - 02 Molten BG3000:

Balones oficiales de la Federación Española de Baloncesto (FEB). Con construcción laminada de 12 paneles y material de recubrimiento en cuero PVC. Cuenta con una cámara interior de butilo. Este balón de baloncesto es apto para uso tanto interiores como en exteriores.

03 - 04 Molten BG4500

Balones oficiales de las ligas LEB y Femenina. Balones de cuero sintético fabricados con el diseño de 12 paneles.

BALÓN MOLTEN	REF.	€
01 BG3000 n° 7	B10084	31,99
02 BG3000 n° 6	B10085	31,99
03 BG4500 n° 7	B10086	54,99
04 BG4500 n° 6	B10087	54,99

CONSEJOS



Elk

¿QUÉ BALÓN ELEGIR?



BALÓN DE GOMA

Balón económico, capa exterior de goma rugosa para mejor agarre, interior devanado de nailon para mayor durabilidad, recomendado para exterior.



BALÓN CAUCHO CELULAR

Capa exterior de caucho más gruesa y esponjosa, canal más profundo para mejor agarre, devanado de nailon japonés, tacto suave, sensación de seguridad y control, para exterior e interior.



BALÓN COMPOSITE

Capa exterior de cuero composite (PU, PVC, etc.), construcción de gran calidad en todas sus partes, gran durabilidad, en exterior puede perder agarre al contacto con tierra o polvo, recomendado para interior.

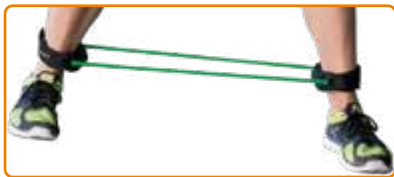

BANDA DE RESISTENCIA LATERAL

Destinada al trabajo de abductores, también puede utilizarse para desarrollar la coordinación y el equilibrio, así como para tareas de rehabilitación.

Tamaño del agarre: 40 x 5 cm.



ARTÍCULO	REF.	€
Banda de resistencia lateral	N10505	5,99



GAFAS BALONCESTO ¡Ayuda a controlar el balón sin mirarlo!

Ideales para desarrollar habilidades kinestésicas. Impiden la visión del balón durante la práctica del bote, forzando a usar el sentido del tacto y la posición del cuerpo, mejoran la visión total del juego.

ARTÍCULO	REF.	€
Gafas baloncesto	B10075	2,29



CINTAS DE PAREJA

Este conjunto de cintas está diseñado para ayudar a los compañeros a permanecer juntos mientras se bota el balón u otra tarea. Cada cinta se coloca en la muñeca de un jugador y se unen mediante velcro, el cual no deberá soltarse si se realizan bien las tareas.

El conjunto lo forman: 15 pares en 2 colores para facilitar la labor del profesor y la composición de equipos.



ARTÍCULO	REF.	€
Conjunto 15 pares de cintas de pareja	D10107	11,95



CORRECTOR DE TIRO BALONCESTO

Permite reforzar los buenos mecanismos de tiro y especialmente lanzar con una sola mano. Coloca la posición de la mano y el pulgar en un ángulo perfecto. Tensión regulable.

ARTÍCULO	REF.	€
Corrector de tiro baloncesto	B10080	11,95



Detalle velcro

CINTURÓN EVASIÓN-REACCIÓN

Consiste en 2 cinturones ajustables de nailon, conectados por una cinta de longitud: 1,55 m cuyo centro está a su vez unido por unas piezas de velcro, las cuales se separan cuando alcanzan cierta tensión.

Un deportista sigue los movimientos de su compañero sin que las piezas de velcro se separen.

Excelente para trabajar ejercicios de velocidad de reacción, agilidad, cambios de dirección, coordinación de movimientos, equilibrio, ejercicios de defensa, etc.

Longitud: 1,55 m.

ARTÍCULO	REF.	€
Cinturón evasión-reacción	D10112	3,45



INNOVACIÓN

Fácil de colocar, levantar, mover y guardar

TAPIZ DE VELOCIDAD - AGILIDAD CON CÍRCULOS

Para trabajar velocidad y agilidad durante horas.

Se pueden practicar fácilmente, ejercicios de agilidad y velocidad en cualquier superficie, interior o exterior, con la configuración de círculos de este tapiz. Este tapiz evita que los técnicos tengan que dibujar, minuciosamente, un modelo de círculos estándar en el suelo, midiendo, pintando o encintando.

El tapiz tiene 5 círculos blancos, de 17 cm de Ø, para que se vean fácilmente por el deportista. Este no se desliza mientras se realizan las innumerables combinaciones de ejercicios con uno o dos pies; por ejemplo: empezar con dos pies juntos realizando secuencias de movimientos a dos círculos laterales, igual pero adelante y atrás, pasar a tres círculos incluyendo el central, a cinco círculos lateral o frontal pasando o no por el central, etc. Estas y otras combinaciones se pueden realizar simultáneamente con los dos pies, con un pie, con dos pies pero cada pie pisa diferente círculo... por tiempo o por repeticiones. Con estos ejercicios se mejorará la velocidad, la agilidad, el equilibrio o simplemente se puede emplear para calentar.

Medidas del tapiz: 120 x 90 cm.



Para potenciar la agilidad, coordinación y juego de pies en entrenamientos de diferentes deportes.

ARTÍCULO	REF.	€	Cada unidad
Tapiz de velocidad - agilidad con círculos	N10226	57,99	
Lote 5 tapices de velocidad - agilidad con círculos	D10023	275,45	55,09

ESCUDO BLOQUEADOR

Muy útil para simular en los entrenamientos contactos durante el juego, bloqueos, molestar en tiros y rebotes.

Escudo relleno de espuma de alta densidad, capa externa de lona de pvc muy resistente, con 2 asas para sujetarlo y orificios para la salida de aire.

Medidas: 70 x 35 x 21 cm.



ARTÍCULO	REF.	€
Escudo bloqueador	B10098	54,99



INNOVACIÓN

BALÓN MEDICAL NOVA

Una nueva generación de balones medicinales. Fantástico bote.

La tecnología de los balones Nova también la hemos aplicado a los balones medicinales con un gran resultado. Balones en caucho celular con un agarre espectacular y máxima durabilidad.

Botan igual que un balón de baloncesto, tienen su tamaño y tacto, pero con mayor peso. Para entrenar acciones específicas de fuerza en baloncesto.

Medidas: 24 cm de ø.

BALÓN MEDICAL NOVA	REF.	€
Medicinal Nova 1 kg	N10039	21,95
Medicinal Nova 2 kg	N10040	22,95
Medicinal Nova 3 kg	N10041	27,95
Medicinal Nova 4 kg	N10042	30,45
Medicinal Nova 5 kg	N10043	41,95



PIZARRA TÁCTICA DOBLE CARA

Pizarra rígida. Se puede usar por ambas caras (campo completo o medio campo) se suministra con un rotulador cuya tinta se puede borrar.

Medidas: 34,5 x 23,5 cm.

ARTÍCULO	REF.	€
P. táctica doble cara	D10197	8,99

NUEVO

PIZARRA MAGNÉTICA 45 X 30 CM

Pizarra rígida de pared, con un campo completo por un lado y medio campo por el otro. Se puede utilizar con fichas magnéticas o rotulador. Con anclajes para colgar de la pared.

Se suministra con 1 borrador, 1 rotulador, 17 imanes y bolsa de transporte. Medidas: 45 x 30 cm.



ARTÍCULO	REF.	€
P. magnética 45 x 30 cm	D10547	24,99

PIZARRA MAGNÉTICA 90 X 60 CM

Pizarra rígida que puede usarse tanto con fichas magnéticas como con rotulador.

Con anclajes para colgar de la pared.

Se suministra con 1 borrador, 1 rotulador y 11 imanes. Medidas: 90 x 60 cm.



ARTÍCULO	REF.	€
Pizarra magnética 90 x 60 cm	D10269	49,95

Más pizarras de baloncesto Pg. 92 a 94

TABLAS DE FALTA PERSONAL

5 Tablas indicadoras del número de faltas cometidas por el jugador.

Medidas: 32 x 17,5 cm.

ARTÍCULO	REF.	€
Tablas de falta personal	B10076	15,95



SEÑALES FALTAS DE EQUIPO

2 Señales para indicar las faltas de equipo.

Medidas: 16,5 x 25 cm.

ARTÍCULO	REF.	€
Señales faltas de equipo	B10077	11,25

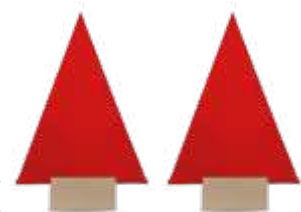

FLECHA POSESIÓN DEL BALÓN

Flecha indicadora de posesión del balón.

Medidas: 25 x 12 x 11,5 cm.

ARTÍCULO	REF.	€
Flecha posesión del balón	B10078	3,99

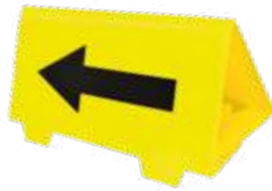

MARCADOR MANUAL BALONCESTO

Marcador manual plegable, con 2 juegos de cifras hasta 199. Indicadores de tiempo muerto incluidos.

Medidas plegado: 50 x 30 cm.

ARTÍCULO	REF.	€
Marcador manual plegable	B10079	55,99





CARRO DE ALMACENAJE

Carro de almacenaje tipo jaula, fabricado en tubos de acero de alta resistencia. Con pintura electrostática en polvo para una mayor durabilidad.

Apertura y cierre del carro por medio de tapa en la parte superior. Puede cerrarse mediante tornillo tuerca o mediante candado (no incluido). Ruedas de PVC de 10 cm de Ø, incluyen 1 cm de caucho para un mejor desplazamiento.

Medidas: 110 x 60 x 95 cm. Se suministra desmontado.

ARTÍCULO	REF.	€
Carro de almacenaje	Q10293	199,99



Detalle cierre



Detalle freno



CARRO PORTABALONES PREMIUM

El mejor carro para entrenamientos.

Carro ligero y ergonómico pensado para almacenar balones y otros accesorios como pizarras, silbatos, hinchadores manuales, etc. En lona de nailon y estructura de aluminio. Completamente plegable. Para almacenar de 25 a 30 balones a una altura cómoda y accesible. Cuenta con redes en los laterales superiores para evitar que los balones se salgan del carro. Incluye bolsa de transporte.

Medidas desplegado: 132 x 60 x 107 cm. Peso: 5,6 kg.

ARTÍCULO	REF.	€
Carro portabalones Premium	D10381	159,95



CARRO PORTABALONES ELK

Plegable y eficiente.

Pensado para transportar y almacenar balones durante el entrenamiento. En lona de nailon y estructura de aluminio. Completamente plegable. Para almacenar más de 20 balones. Con bolsillo lateral y bolsa para su almacenaje y transporte. El carro es una estructura única, las patas no se separan.

Medidas desplegado: 62 x 62 x 49 cm.

ARTÍCULO	REF.	€
Carro portabalones ELK	D10377	114,99
Lona de repuesto	Q10482	29,95



INNOVACIÓN



Con patas telescópicas para acceder mejor

GRAN CARRO PLEGABLE

Carro de gran capacidad, para más de 40 balones, también se pueden almacenar otros objetos. En lona de nailon y estructura de aluminio. Con bolsillo lateral y bolsa para su almacenaje y transporte. Patas telescópicas graduables para un mejor acceso, especialmente las personas de elevada estatura.

Medidas desplegado: 62 x 62 x 68 cm.

ARTÍCULO	REF.	€
Gran carro plegable	D10379	139,99



INNOVACIÓN

GRAN CARRO PORTABALONES

El modo más rápido de almacenar y acceder a todos vuestros balones.

Este carro permite una fácil distribución y almacenaje de todo tipo de balones.

Se puede desplazar fácilmente y pasar a través de cualquier puerta estándar.

Capacidad: 35 balones de baloncesto.

Medidas: 106 x 77 x 108 cm.

ARTÍCULO	REF.	€
Gran carro portabalones	Q10481	165,99



Demostración de resistencia.

BALONES INICIACIÓN Y ENTRENAMIENTO

BALÓN ELK SOFT GRIPPY

Balón de cuero sintético con doble recubrimiento "Hi grippy" de 1,5 mm interior con 4 capas de algodón. Cosido con hilo encerado de poliéster de la mejor calidad. Un buen balón para entrenamiento de los más jóvenes, con buen agarre y una magnífica relación calidad/precio.

BALÓN ELK SOFT GRIPPY	REF.	€	Cada unidad
Soft Grippy 000	M10075	8,49	
Lote 5 Soft Grippy 000	M10097	40,33	8,07
Lote 10 Soft Grippy 000	M10104	76,41	7,64
Soft Grippy 00	M10073	8,75	
Lote 5 Soft Grippy 00	M10093	41,56	8,31
Lote 10 Soft Grippy 00	M10101	78,75	7,88
Soft Grippy 0	M10072	8,99	
Lote 5 Soft Grippy 0	M10094	42,70	8,54
Lote 10 Soft Grippy 0	M10102	80,91	8,09
Soft Grippy 1	M10071	9,49	
Lote 5 Soft Grippy 1	M10095	45,08	9,02
Lote 10 Soft Grippy 1	M10103	85,41	8,54
Soft Grippy 2	M10082	9,99	
Lote 5 Soft Grippy 2	M10083	47,45	9,49
Lote 10 Soft Grippy 2	M10084	89,91	8,99



Soft Grippy 000 42 cm. Soft Grippy 00 44-46 cm. Soft Grippy 0 48-50 cm. Soft Grippy 1 50-52 cm. Soft Grippy 2 54-56 cm.

BALONES ENTRENAMIENTO Y COMPETICIÓN

BALÓN ELK TOP GRIPPY

Balón de competición con excelentes condiciones dinámicas, regularidad en la trayectoria y en el bote en todas las situaciones de juego. Fabricación: Capa exterior de 1,40 mm en cuero sintético de gran agarre "Non slip Pin dot", interior 4 capas de Poly algodón y 1 de caucho SBR, cámara de látex y válvula de butilo Hi-Tech. Cosido con hilo encerado de poliéster de la mejor calidad. Balón para jugadores exigentes.



Aprobados por la IHF

BALÓN ELK TOP GRIPPY	REF.	€	Cada unidad
Top Grippy 00	M10077	12,95	
Lote 5 Top Grippy 00	M10099	61,51	12,30
Top Grippy 0	M10076	13,95	
Lote 5 Top Grippy 0	M10098	66,26	13,25
Top Grippy 1	M10074	14,95	
Lote 5 Top Grippy 1	M10096	71,01	14,20
Top Grippy 2	M10070	15,95	
Lote 5 Top Grippy 2	M10088	75,76	15,15
Top Grippy 3	M10069	16,95	
Lote 5 Top Grippy 3	M10087	80,51	16,10



Top Grippy 00 44-46 cm. Top Grippy 0 48-50 cm. Top Grippy 1 50-52 cm. Top Grippy 2 54-56 cm. Top Grippy 3 58-60 cm.

BALÓN ELK PRO GRIPPY

Balón para atender las necesidades de las máximas categorías. Diseñado para entrenar y sobre todo competir. Fabricación: capa exterior de cuero sintético ultragrip de 1,5 mm, interior con 1 capa de caucho SBR, 1 capa de poly algodón y 2 capas de espuma Eva, lo que garantiza un tacto suave y gran agarre. Cámara de látex y válvula de butilo Hi-Tech. Cosido con hilo encerado de poliéster de la mejor calidad.



Aprobados por la IHF

BALÓN ELK PRO GRIPPY	REF.	€	Cada unidad
Pro Grippy 0	M10078	14,95	
Lote 5 Pro Grippy 0	M10100	71,01	14,20
Pro Grippy 1	M10066	15,95	
Lote 5 Pro Grippy 1	M10089	75,76	15,15
Pro Grippy 2	M10067	16,95	
Lote 5 Pro Grippy 2	M10090	80,51	16,10
Pro Grippy 3	M10068	17,95	
Lote 5 Pro Grippy 3	M10091	85,26	17,05



Pro Grippy 0 48-50 cm. Pro Grippy 1 50-52 cm. Pro Grippy 2 54-56 cm. Pro Grippy 3 58-60 cm.

BALÓN MOLTEN d60

Balón de balonmano sin pega Molten d60 apropiado para los partidos y entrenamientos en los que no se puede o no se quiere utilizar resina, fabricado en 12 paneles cosidos a máquina con recubrimiento exterior de PU y cámara interior de látex, con una gruesa capa de esponja que lo hace más suave y fácil de agarrar. Recomendado para uso indoor y en superficies no abrasivas.

BALÓN MOLTEN d60	REF.	€
d60 (T. 1)	M10117	34,99
d60 (T. 2)	M10116	34,99
d60 (T. 3)	M10115	34,99



BALÓN ESPECIAL ENTRENAMIENTO

BALÓN ELK TRAINING

Balón lastrado para entrenamiento de fuerza aplicada a los gestos técnicos de balonmano.

Talla: nº 3 (58-60 cm). Peso: 800 g.

BALÓN ELK TRAINING	REF.	€
Elk Training	M10085	23,99



BALÓN CAUCHO CELULAR

Nuevo diseño, más blandos y ligeros. Especial terrenos abrasivos.

Balón de nueva tecnología en caucho celular, con diseño de balón de cuero cosido a mano. Balón muy indicado para la iniciación por su excepcional agarre y por su duración en terrenos abrasivos. Excelente relación calidad/precio.

**SUPERFICIES
ABRASIVAS**

BALÓN NOVA	REF.	€	Cada unidad
Balonmano Nova 00	M10037	9,99	
Lote 5 Nova 00	M10040	47,45	9,49
Lote 10 Nova 00	M10043	89,90	8,99
Balonmano Nova 0	M10038	9,99	
Lote 5 Nova 0	M10041	47,45	9,49
Lote 10 Nova 0	M10044	89,90	8,99
Balonmano Nova 1	M10039	9,99	
Lote 5 Nova 1	M10042	47,45	9,49
Lote 10 Nova 1	M10045	89,90	8,99



Balón NOVA. Talla 00

Tamaño: 44-46 cm. - Peso: 140-160 g.



Balón NOVA. Talla 0

Tamaño: 48-50 cm. - Peso: 190-210 g.



Balón NOVA. Talla 1

Tamaño: 50-52 cm. - Peso: 230-250 g.

BALÓN ELK ULTRA SOFT

Balones de goma ultra blanda para la iniciación al balonmano, de muy fácil agarre y sujeción. Peso adecuado para evitar trayectorias no deseadas en los pases y lanzamientos. Utilizable tanto en exterior como en interior. Excelente relación calidad/precio.

BALÓN ELK ULTRA SOFT	REF.	€	Cada unidad
Ultra Soft 00	M10054	5,49	
Lote 5 Ultra Soft 00	M10057	26,08	5,22
Lote 10 Ultra Soft 00	M10061	49,41	4,94
Ultra Soft 0	M10053	5,75	
Lote 5 Ultra Soft 0	M10056	27,31	5,46
Lote 10 Ultra Soft 0	M10060	51,75	5,18
Ultra Soft 1	M10055	6,49	
Lote 5 Ultra Soft 1	M10058	30,83	6,17
Lote 10 Ultra Soft 1	M10062	58,41	5,84



Balón ULTRA SOFT. Talla 00

Tamaño: 44-46 cm. - Peso: 130 g.



Balón ULTRA SOFT. Talla 0

Tamaño: 48-50 cm. - Peso: 165 g.



Balón ULTRA SOFT. Talla 1

Tamaño: 50-52 cm. - Peso: 180 g.

BALÓN FIRST STEP

Con él desaparecerá cualquier temor hacia el balón.

Tratando de facilitar la introducción del balonmano en los centros educativos, hemos diseñado este balón para conseguir que el jugador disfrute manejándolo.

Gracias a su especial fabricación (fibras elásticas en el interior y cubierta supersuave en el exterior) el jugador podrá sujetar el balón fácilmente, así como no tendrá ningún temor a que le haga daño cuando le golpee. Sus 3 colores neón le hace ser más atractivo y animar a jugar con él.

Este balón no puede hincharse con aire y por lo tanto no se pincha, ni bota. Aunque es muy resistente, no obstante se deberá evitar mojar su cubierta, no jugar con lluvia o en la piscina.

Talla 00: 44-46 cm. Peso: 180 g.

BALÓN FIRST STEP	REF.	€
First Step amarillo	M10079	7,99
First Step rosa	M10080	7,99
First Step verde	M10081	7,99



BALONES DE ESPUMA



Los balones de espuma de mayor calidad del mercado.

Ideales para la iniciación a este deporte sin que produzca temor a los alumnos la dureza del balón, especialmente a los porteros. Al ceder la espuma, permite un mejor agarre y por lo tanto mayor efectividad en los pases y recepciones.

RECOMENDADO

BALÓN MINI BALONMANO 160 GB

Bote medio.

Tamaño: 50 cm. Peso: 105 g. Densidad: 40 kg/m³.

BALÓN MINI BALONMANO	REF.	€	Cada unidad
Mini balonmano 160 GB	M10047	11,49	
Lote 5 mini 160 GB	M10050	54,58	10,92

BALÓN MINI BALONMANO 160 GH

El mejor balón de espuma de iniciación al balonmano.

Súper buen bote.

Tamaño: 50 cm. Peso: 150 g. Densidad: 85 kg/m³.

BALÓN MINI BALONMANO	REF.	€	Cada unidad
Mini balonmano 160 GH	M10046	16,95	
Lote 5 mini 160 GH	M10049	80,50	16,10

BALÓN MICRO BALONMANO 120 GH

Súper buen bote.

Tamaño: 40 cm. Peso: 65 g. Densidad: 85 kg/m³.

BALÓN MICRO BALONMANO	REF.	€	Cada unidad
Micro balonmano 120 GH	M10048	10,95	
Lote 5 micro 120 GH	M10051	52,00	10,40

INNOVACIÓN



BALÓN BALONMANO PRIMARIA EXTRA SOFT

Nueva generación.

Un balón muy especial para iniciar al balonmano en las escuelas de primaria. Fabricado con base de silicona, proporciona un tacto excepcional, un gran agarre y una gran resistencia. Ideal para los primeros pases y lanzamientos, al ser tan blando el balón, no hay miedo a que te golpee, proporcionando una gran seguridad a los porteros. Sus alegres colores animan a los niños a jugar con él.

BALÓN BALONMANO PRIMARIA	REF.	€	Cada unidad
Primaria 1 extra soft	M10015	12,95	
Lote 5 primaria 1 extra soft	M10030	61,51	12,30
Primaria 2 extra soft	M10016	12,95	
Lote 5 primaria 2 extra soft	M10031	61,51	12,30



Primaria 1 extra soft - Tamaño: 32 cm. - Peso: 70 g.



Primaria 2 extra soft - Tamaño: 40 cm. - Peso: 90 g.



Aprobados por la Federación Internacional de Balonmano



Balón ULTIMA 24-3. Talla 00

Tamaño: 44-46 cm. - Peso: 170 g.



Balón ULTIMA 29-3. Talla 0

Tamaño: 48-50 cm. - Peso: 200 g.



Balón ULTIMA 29-1. Talla 1

Tamaño: 50-52 cm. - Peso: 250 g.



Balón ULTIMA 30-3. Talla 2

Tamaño: 54-56 cm. - Peso: 290 g.

BALÓN TRIAL ULTIMA 3 CAPAS

Estos balones fuertes por dentro, con una capa de goma blanda por fuera, son el resultado de un estudio hecho para tratar de evitar el daño en los pases y lanzamientos sin perder la sensación del balón tradicional. Se ha empleado la técnica de doble trabajo rotacional (única en una compañía de fabricación de balones en el mundo) lo que le hace durar más que cualquier otro balón en el mercado, manteniendo el aire como cualquier balón de cuero. La capa interna de goma natural reticulada aporta a los balones ULTIMA el bote regular, la duración y resistencia de los balones tradicionales y una esfericidad perfecta. La capa externa de goma natural espumada da al balón el rebote óptimo, limita el ruido del balón, así como da una sensación de toque desigualable. Se hincha con la clásica aguja de punta redonda.

BALÓN TRIAL ULTIMA 3 CAPAS	REF.	€	Cada unidad
Ultima 24-3 (T. 00)	M10008	13,95	
Lote 5 Ultima 24-3 (T. 00)	M10032	66,26	13,25
Ultima 29-3 (T. 0)	M10009	13,95	
Lote 5 Ultima 29-3 (T. 0)	M10033	66,26	13,25
Ultima 29-1 (T. 1)	M10001	13,95	
Lote 5 Ultima 29-1 (T. 1)	M10021	66,26	13,25
Ultima 30-3 (T. 2)	M10002	14,95	
Lote 5 Ultima 30-3 (T. 2)	M10022	71,01	14,20



BALÓN CON 3 CAPAS
MAYOR DURACIÓN

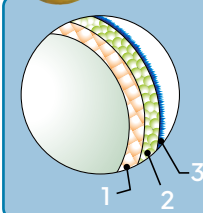

1. CAPA INTERNA (estructura del balón) de caucho vulcanizado reticulado.
2. CAPA INTERMEDIA suave, de caucho soplado.
3. CAPA EXTERNA caucho soplado, sensación de terciopelo.

BALÓN TRIAL SUPERBLANDO

Trial superblandos y seguros.

El primer balón superblando y seguro para la iniciación al balonmano. Muy silencioso y antishock.

Ideal para alumnos que se inician, para juegos de interior, juegos en casa o entrenar.

Fabricado con materiales no tóxicos en todos sus componentes.

BALÓN TRIAL SUPERBLANDO	REF.	€	Cada unidad
Mini BA25 (T. 00)	M10010	13,95	
Lote 5 Mini BA25 (T. 00)	M10028	66,26	13,25
Mini BA0 (T. 0)	M10005	13,95	
Lote 5 Mini BA0 (T. 0)	M10026	66,26	13,25
BA29 (T. 1)	M10006	14,95	
Lote 5 BA29 (T. 1)	M10027	71,01	14,20



Mini BA25. Talla 00

Tamaño: 44-46 cm. - Peso: 150 g.



Mini BA0. Talla 0

Tamaño: 48-50 cm. - Peso: 160 g.



BA29. Talla 1

Tamaño: 50-52 cm. - Peso: 200 g.





PELOTA TÁCTIL

Pelota fabricada en un caucho espumado que la hace blanda y adaptable a todo el mundo. El diseño triangular de su superficie favorece el agarre y su manipulación. Se puede usar tanto en interior como en exterior.

El conjunto lo forman 6 pelotas en 6 colores: rojo, amarillo, azul, verde, naranja y violeta. Tamaño: 12 cm de ø (38 cm).

ARTÍCULO	REF.	€	Cada unidad
Pelota táctil	Y10060	3,75	
Conjunto 6 pelotas táctiles	Y10090	21,38	3,56



BALÓN BALONMANO SUPERBLANDO

Los balones con las propiedades de los balones de espuma pero en vinilo espumado. Un vinilo fuerte que no cambia de propiedades con el tiempo. Su diámetro es de 15,2 cm ajustable hasta 18,7 cm hinchándolo a través de una válvula estándar. Su bote vivo puede reducirse o aumentarse, quitando o poniendo aire. Adoptado por la Federación Sueca de Balonmano para la liga de debutantes en interior.

Tamaño: 15,2 cm ajustable a 18,7 cm de ø.

ARTÍCULO	REF.	€	Cada unidad
Balón balonmano superblando	F10061	4,99	
Conjunto 6 balones balonmano superblandos	F10063	28,44	4,74

COMPLEMENTOS DE BALONMANO



01



02

TCHOUKBALL

TCHOUKBALL	REF.	€
01 Pintado 100 x 100 cm (ud.)	M10106	99,99
02 Galvanizado 100 x 100 cm (ud.)	Q10121	365,99
02 Galvanizado 120 x 120 cm (ud.)	M10065	409,99



BOTE PEGA TRIMONA

250 g.

LIMPIADOR SUELO TRIMONA UNIVERSAL

Válido para todas las superficies. 5 litros.



03

ARTÍCULO	REF.	€
01 Bote pega Trimona	M10107	10,99
02 Limpiador suelo Trimona universal	M10109	54,99
03 Limpiador manos y suelo	M10108	5,99

LIMPIADOR MANOS Y SUELO

250 g.



LARGUERO REDUCTOR BALONMANO

Muy interesante para evitar los goles por encima del portero en edades tempranas, cuando los porteros no llegan con la mano al larguero. En espuma recubierta de PVC. Fácil fijación mediante tiras de velcro en los extremos. Color rojo.

Medidas: 300 x 30 x 5 cm.

ARTÍCULO	REF.	€
Larguero reductor balonmano	Q10309	79,99



DIANA BALONMANO

Diana de PVC para trabajar la precisión de los lanzamientos. Cuenta con 5 orificios (4 esquinas y 1 central).

Se ajusta a postes y larguero mediante enganches rápidos. Existe una red detrás de cada orificio de la diana para facilitar la recogida de los balones.

Medidas: 3 x 2 m.

ARTÍCULO	REF.	€
01 Diana balonmano	Q10310	59,99
02 Lote 4 elásticos de sujeción (repuestos)	D10475	4,95



Sujeción a los postes rápida.

Red de recuperación del balón.



PORTERÍA BALONMANO ACERO

Portería de balonmano de acero desmontable, soporta más de 150 kg. Tubo de acero de 3,2 cm de ø y reforzado con uniones de plástico ABS con resistencia de alto impacto. Incluye red.

Medidas: 300 x 200 x 110 cm. Peso: 13,8 kg.

ARTÍCULO	REF.	€
Portería balonmano acero	D10048	99,99





ULTIMA 34. Talla 00

Tamaño: 44 cm - Peso: 130 g.

ULTIMA 35. Talla 0

Tamaño: 48-50 cm - Peso: 250 g.

BALÓN OFICIAL DE BALONMANO PLAYA

Balón de balonmano playa oficial, de triple capa, aprobado por la IHF.

La capa interna garantiza la esfericidad, la capa externa (en goma-caucho natural) con nueva forma triangular, le proporciona un agarre especial, la arena tiende a caer por las líneas triangulares, dejando la superficie del balón perfectamente limpia.

ARTÍCULO	REF.	€	Cada unidad
Ultima 34 - Talla 00	M10014	16,95	
Lote 5 Ultima 34	M10029	80,51	16,10
Ultima 35 - Talla 0	M10007	16,95	
Lote 5 Ultima 35	M10025	80,51	16,10
Ultima 36 femenino	M10003	18,95	
Lote 5 Ultima 36	M10023	90,01	18,00
Ultima 37 masculino	M10004	19,95	
Lote 5 Ultima 37	M10024	94,76	18,95

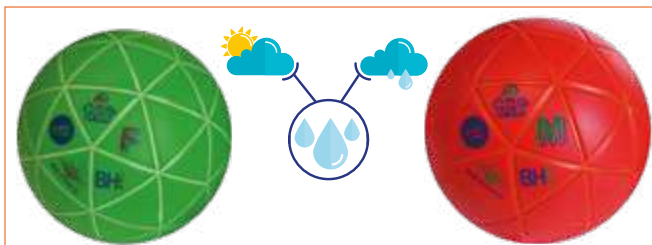

ULTIMA 36-3 femenino

Tamaño: 50-52 cm - Peso: 290 g.

ULTIMA 37-3 masculino

Tamaño: 54-56 cm - Peso: 360 g.

NUEVA GENERACIÓN: Forma de los triángulos mejorada, capa interna más suave y capa externa con mayor agarre.

Permite su uso en cualquier condición climática.

BALÓN CON 3 CAPAS MAYOR DURACIÓN

- 1. CAPA INTERNA** de caucho vulcanizado reticulado para garantizar la esfericidad.
- 2. CAPA INTERMEDIA** suave, de caucho soplado.
- 3. CAPA EXTERNA** (en goma-caucho natural) con nueva forma triangular, le proporciona un agarre especial.

BALÓN BALONMANO PLAYA SUPER GRIPPY

Balones de balonmano playa aprobados por la IHF y la EHF. Especialmente diseñados para jugar en condiciones de lluvia o de gran humedad.

Su nuevo diseño, incluye un triángulo interior adicional que mejora la captura y la retención del balón durante su uso en condiciones de lluvia o humedad extrema. Capa interna más suave y capa externa con mayor agarre gracias a la utilización de un compuesto de silicona.

Su forma triangular, le proporciona un agarre especial, la arena tiende a caer por las líneas triangulares, dejando la superficie del balón perfectamente limpia.



ARTÍCULO	REF.	€	Cada unidad
Ultima 36-3W femenino	M10017	22,95	
Lote 5 Ultima 36-3W femenino	M10019	109,01	21,80
Ultima 37-3W masculino	M10018	24,95	
Lote 5 Ultima 37-3W masculino	M10020	118,51	23,70

ULTIMA 36-3W femenino

Tamaño: 50-52 cm. - Peso: 290 g.

ULTIMA 37-3W masculino

Tamaño: 54-56 cm. - Peso: 360 g.

SISTEMAS DE LÍNEAS DE CAMPO BALONMANO PLAYA

Sistema aprobado por la IHF.



01 Sistema oficial TV para grandes competiciones. En tubos de espuma de 4,5 cm de ø y cuerda rígida.

El sistema consta de: 2 líneas perimetrales de 36 m, 2 líneas de área de gol de 12 m, 12 piquetas con elástico y mosquetón y 1 bolsa para transportar todo el sistema.

Medidas de la bolsa con el conjunto: 67 x 46 x 119 cm. Peso: 12,5 kg.

02 Sistema de líneas balonmano playa. Bandas de 5 cm de ancho.

El sistema consta de: 4 tramos de 12 m para delimitar el ancho del campo y áreas de gol, y 2 tramos de 27 m para el largo del campo. En los extremos, las cintas tienen ojales anillados para su fijación al suelo mediante piquetas (no incluidas). En color blanco, azul o amarillo, indicar color al realizar el pedido.

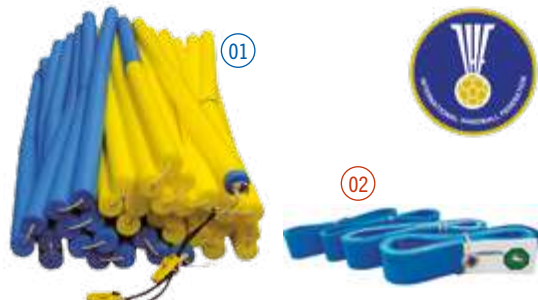

ARTÍCULO	REF.	€
01 Sistema de líneas TV para grandes competiciones	M10011	546,65
02 Sistema de líneas balonmano playa	Q10092	54,95



PORTERÍA BALONMANO

Portería de balonmano fabricada en perfil de aluminio o perfil de hierro. Red no incluida.

Medidas: 300 x 200 cm. Medidas poste: 80 x 80 mm.

PORTERÍA BALONMANO	REF.	€
Portería hierro	Q10677	549,99
Portería aluminio	Q10678	699,99

PORTERÍA HINCHABLE

Nunca te harás daño al chocar con los postes.

La portería hinchable es una revolucionaria portería portátil de gran seguridad. Para poder utilizar esta portería sólo es necesaria una simple operación con un mínimo esfuerzo. Con la bomba de hinchado que viene en la bolsa, junto a la portería, se coloca en la válvula y se hincha en segundos. La portería ya está lista para usarse en el exterior o en el interior, permaneciendo completamente estable durante su uso. Fácil de transportar, la portería hinchable tiene una red unida a ella, que facilita su rápido montaje, formando un conjunto, el cual se guarda en una bolsa que se puede transportar fácilmente. Para deshinchar abrir la válvula y dejar que salga el aire, con la misma bomba se puede deshinchar la portería más rápidamente.

Medidas: 300 x 200 cm. Tiempo de hinchado: 90 segundos.

ARTÍCULO	REF.	€
Portería hinchable	D10430	219,99



Cada bolsa contiene:

- 1 Portería hinchable con su red.
- 1 Bomba de doble acción (hinchar-deshinchar).
- 4 Ganchos de hierro para fijar la portería en exterior.
- 4 Bolsas para llenar de arena y lastrar la portería.
- Instrucciones.



NUEVO

BALÓN ELK VB-1000

Balón de iniciación y entrenamiento. Su cubierta exterior de cuero sintético de 2,5 mm de grosor con un toque esponjoso y su capa de poly algodón, hacen que este balón tenga un toque agradable y sea fácil su manipulación. Cosido a máquina con hilo de poliéster encerado de la mejor calidad. Cámara de caucho sintético en su interior.

Talla: nº 5 (65-67 cm). Peso: 260-280 g.

BALÓN ELK VB-1000	REF.	€	Cada unidad
VB-1000 nº 5	V10090	9,99	
Lote 5 VB-1000 nº 5	V10091	47,45	9,49
Lote 10 VB-1000 nº 5	V10092	89,91	8,99



BALÓN ELK VB-2000

Balón recomendado para entrenamientos e iniciación. Su cubierta exterior de un material sintético espumado superblando, proporciona una perfecta propiedad de absorción del impacto del balón. Cosido a máquina con cámara de butilo en su interior.

Talla: nº 5 (65-67 cm). Peso: 260-280 g.

BALÓN ELK VB-2000	REF.	€	Cada unidad
VB-2000 nº 5	V10082	12,95	
Lote 5 VB-2000 nº 5	V10084	61,51	12,30
Lote 10 VB-2000 nº 5	V10086	116,55	11,66



BALÓN ELK VB-3000

Balón de grandes prestaciones, tanto para entrenar como para competir. Fabricado con una capa exterior laminada en celda de abeja antideslizante de PU Cordley Japones de 1,5 mm. Interior con 2 capas Poly viscosa y cámara butílica de 65-70 g.

Talla: nº 5 (65-67 cm). Peso: 260-280 g.

BALÓN ELK VB-3000	REF.	€	Cada unidad
VB-3000 nº 5	V10055	13,95	
Lote 5 VB-3000 nº 5	V10061	66,26	13,25
Lote 10 VB-3000 nº 5	V10066	125,55	12,56



BALÓN ELK VB-5000

Balón de cuero sintético cosido. Toque muy blando y muy agradable. Muy sólido y de trayectoria de vuelo perfecta. Excelente relación calidad/precio.

2 Tallas: nº 5 (65-67 cm). Peso: 260-280 g.
nº 4 (62-64 cm). Peso: 240-260 g (minivoleibol).

BALÓN ELK VB-5000	REF.	€	Cada unidad
VB-5000 nº 5	V10051	14,95	
Lote 5 VB-5000 nº 5	V10058	71,01	14,20
Lote 10 VB-5000 nº 5	V10064	134,55	13,46
VB-5000 minivoleibol nº 4	V10054	14,95	
Lote 5 VB-5000 mini. nº 4	V10060	71,01	14,20



BALÓN ELK REVOLUTION PRO

Balón laminado de excelentes cualidades, fabricado en PU Coreano 10 paneles. Cámara de butilo con refuerzo interior de nailon.

Talla: nº 5 (65-67 cm). Peso: 260-280 g.

BALÓN ELK REVOLUTION PRO	REF.	€	Cada unidad
Revolution Pro nº 5	V10019	17,95	
Lote 5 Revolution Pro nº 5	V10026	85,25	17,05
Lote 10 Revolution Pro nº 5	V10032	161,50	16,15



BALÓN ELK PRO 5

Balón laminado para entrenar y competir. Tocado y enseguida lo seleccionaréis. Este balón está dotado de un toque excepcional. En cuero composite japonés de 18 paneles aportará un confort y calidad de juego inigualables.

Talla: nº 5 (65-67 cm). Peso: 260-280 g.

BALÓN ELK PRO 5	REF.	€	Cada unidad
Pro 5 nº 5	V10017	19,49	
Lote 5 Pro 5 nº 5	V10022	92,58	18,52
Lote 10 Pro 5 nº 5	V10030	175,41	17,54

NUEVO



BALÓN ELK VB-7000

Fabricado en cuero sintético japonés de primera calidad, cámara de butilo con laminados de doble capa, refuerzo interior de nailon y una capa intermedia de caucho que le proporciona una suavidad excelente y un rebote mejorado.

Talla: nº 5 (65-67 cm). Peso: 260-280 g.

BALÓN ELK VB-7000	REF.	€	Cada unidad
VB-7000 nº 5	V10096	24,99	
Lote 5 VB-7000 nº 5	V10097	118,70	23,74

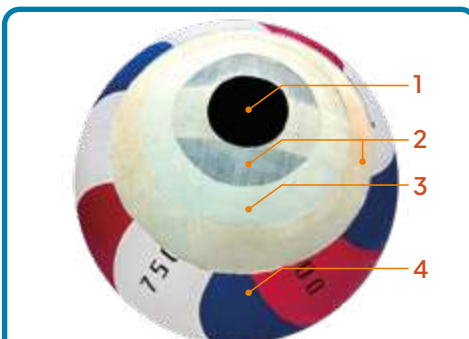

Esquema VB-7000

1. CÁMARA DE BUTILO DE DOBLE CAPA para máxima retención de aire y altura de rebote.
2. CARCASA DE ENVOLTURA DE TELA ESPECIAL para una sensación supersuave, mejora del rebote y tacto más agradable.
3. CAPA DE GOMA ESPONJA ESPECIAL para una sensación extremadamente suave.
4. CUBIERTA DE CUERO SINTÉTICO suave de primera calidad.



BALÓN MIKASA V330W

Balón laminado fabricado en cuero Mikasa-Hyde. Carcasa de devanado de nailon. Cámara suelta de goma butílica.

Talla: nº 5 (65-67 cm). Peso: 260-280 g.

BALÓN MIKASA V330W	REF.	€	Cada unidad
Mikasa V330W nº 5	V10071	34,99	
Lote 5 Mikasa V330W nº 5	V10072	166,25	33,25

BALÓN MOLTEN V5M4000

Balón Oficial de la Federación Española de Voleibol. De cuero sintético, laminado. Cámara de butilo con laminados de doble capa, refuerzo interior de nailon.

Talla: nº 5 (65-67 cm). **Peso:** 260-280 g.



BALÓN MOLTEN V5M4000	REF.	€	Cada unidad
V5M4000 nº 5	V10076	33,25	
Lote 5 V5M4000 nº 5	V10080	157,94	31,59

BALÓN MOLTEN V5M5000

Balón Oficial de la Federación Española de Voleibol, aprobado por la FIVB. De cuero Flistatec, laminado, suavidad excelente, cámara de butilo con laminados de doble capa, refuerzo interior de nailon.

Talla: nº 5 (65-67 cm). **Peso:** 260-280 g.



BALÓN MOLTEN V5M5000	REF.	€	Cada unidad
V5M5000 nº 5	V10075	65,99	
Lote 5 V5M5000 nº 5	V10079	313,45	62,69

BALONES INICIACIÓN VOLEIBOL

Son numerosos los jóvenes que abandonan el voleibol por miedo a recibir durante el partido un balón «duro» o incluso hacer un servicio que te ponga la muñeca dolorida. Esto está perfectamente justificado en cualquier tipo de balón de cuero o caucho.

Por ello hemos creado el Ultra Soft Inicia 3.

SU PESO es un **25% MÁS LIGERO** que el balón de voleibol tradicional y reglamentario.



El balón no hace así ningún daño y el miedo a dañarse en la recepción desaparece.

SU CONSTRUCCIÓN: Su cubierta exterior, **SUPERBLANDA Y FLEXIBLE**, proporciona un toque muy agradable, facilitando el golpeo y la recepción. Fácil de controlar gracias a un vuelo más lento debido a su peso, con una cámara de butilo muy resistente que le asegura una esfericidad perfecta.



BALÓN ULTRA SOFT INICIA 3

¡Elimina el miedo a jugar!

Cubierta exterior de material sintético espumado.

Talla: nº 5 (65-67 cm). **Peso:** (200-220 g). 25% más ligero

BALÓN ULTRA SOFT INICIA 3	REF.	€	Cada unidad
UltraSoft Inicia 3 nº 5	V10083	12,95	
Lote 5 Ultra Soft Inicia 3 nº 5	V10085	61,51	12,30
Lote 10 Ultra Soft Inicia 3 nº 5	V10087	116,55	11,66

BALÓN SUPER INICIA 3

Más grande, facilita la iniciación al voleibol.

Más fácil de ver y controlar. Cubierta exterior de cuero sintético.

Talla: 25% más grande (76-78 cm). **Peso:** 260-280 g.

BALÓN SUPER INICIA 3	REF.	€	Cada unidad
Super Inicia 3	V10056	16,99	
Lote 5 Super Inicia 3	V10062	80,70	16,14

BALÓN VOLEIBOL KID

Balón de voleibol supersuave y ligero, especialmente diseñado para ayudar a los jóvenes que se inician a perder el miedo al golpear el balón y de este modo ganar confianza en sus acciones. Gracias a su cubierta exterior, 1,7 mm de un tejido espumado "Eva Foam", y a su triple capa interna amortiguadora, hacen de este balón uno de los más suaves y ligeros del mercado. Con cámara de butilo para una perfecta retención de aire. Recomendado para utilizarlo en interior.

Talla: nº 5 (65-67 cm). **Peso:** 160-200 g.

BALÓN VOLEIBOL KID	REF.	€	Cada unidad
Voleibol Kid nº 5	V10020	15,95	
Lote 5 voleibol Kid nº 5	V10027	75,75	15,15

No hinchar más de lo recomendado en la superficie del balón.

BALONES CAUCHO CELULAR



BALÓN ELK VOLEIBOL

Una verdadera innovación para la iniciación al voleibol.

Fabricado en caucho celular, su toque da la sensación de que sea de cuero. Un balón que aficionará al voleibol.

2 Tallas: nº 5 (65-67 cm). **Peso:** 260-280 g y nº 4 (62-64 cm). **Peso:** 240-260 g (minivoleibol).

BALÓN ELK VOLEIBOL NOVA	REF.	€	Cada unidad
01 Voleibol Nova nº 5	V10018	9,99	
Lote 5 voleibol Nova nº 5	V10023	47,45	9,49
Lote 10 voleibol Nova nº 5	V10031	89,90	8,99
02 Minivoleibol Nova nº 4	V10014	9,99	
Lote 5 minivoleibol Nova nº 4	V10024	47,45	9,49

BALÓN ELK CELLULAR ONDA

Un nuevo avance tecnológico en el caucho celular.

Si el caucho celular fue una revolución en agarre, suavidad y sensación agradable al tacto respecto a los balones de goma tradicionales, el balón de voleibol Celular Onda ha conseguido superar estas cualidades.

Un balón más blando, con un tacto que animará a jugar con él nada más tocarlo, un magnífico agarre incluso en condiciones de humedad y con un diseño innovador.

El único balón de voleibol de 10 paneles. Talla: nº 5 (65-67 cm). **Peso:** 260-280 g.



BALÓN ELK CELLULAR ONDA	REF.	€	Cada unidad
Cellular Onda nº 5	V10015	9,99	
Lote 5 Cellular Onda nº 5	V10025	47,45	9,49
Lote 10 Cellular Onda nº 5	V10028	89,90	8,99

BALONES ULTIMA 3 CAPAS



BALÓN CON 3 CAPAS
MAYOR DURACIÓN

NUEVA GENERACIÓN Si los balones Ultima de voleibol eran muy apreciados para la enseñanza, esta nueva generación aún lo va a ser más. Los **ULTIMA 3** capas son el resultado de tres años de investigación, que han finalizado con la creación de estos balones fuertes y resistentes pero suaves al tacto, su última capa da la sensación de tocar un balón de terciopelo, increíble pero cierto. Pruébalos, no te decepcionarán. **EN 3 TAMAÑOS PARA UNA PERFECTA INICIACIÓN.**

1. **CAPA INTERNA**
(estructura del balón)
de caucho vulcanizado reticulado.

2. **CAPA INTERMEDIA**
suave, de caucho soplado.

3. **CAPA EXTERNA**
caucho soplado,
sensación de terciopelo.

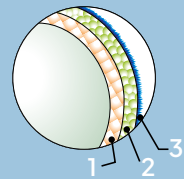

BALÓN MINI VOLEIBOL ULTIMA 26-3

Tamaño: 20,5 cm de ø. Peso: 220 g.

BALÓN ULTIMA 26-3	REF.	€	Cada unidad
Mini voleibol Ultima 26-3	V10004	13,95	
Lote 5 Ultima 26-3	V10010	66,26	13,25

BALÓN ULTIMA 20-3. OFICIAL

Tamaño: 21 cm de ø. Peso: 270 g.

BALÓN ULTIMA 20-3. OFICIAL	REF.	€	Cada unidad
Ultima 20-3. Oficial	V10003	13,95	
Lote 5 Ultima 20-3	V10009	66,26	13,25

BALÓN SÚPER ULTIMA 15-3

Tamaño: 24 cm de ø. Peso: 220 g.

BALÓN SÚPER ULTIMA 15-3	REF.	€	Cada unidad
Súper Ultima 15-3	V10002	14,95	
Lote 5 Súper Ultima 15-3	V10008	71,01	14,20



BALÓN VOLEIBOL BUTTERFLY

Ligero y suave como ningún otro balón oficial.

Balón de una sola capa de material superblando, con el mismo bote que los balones oficiales. Además de garantizar un máximo agarre y seguridad, su ligereza y fácil manipulación le hace ideal para iniciar al voleibol, así como para cualquier actividad senso perceptiva y de coordinación óculo manual. Aprobado por FIVB (Federación Internacional de Voleibol).

El conjunto lo forman 6 balones en 6 colores: amarillo, azul, naranja, rojo, verde y violeta.

Tamaño: 21 cm de ø. Peso: 220 g.

BALÓN VOLEIBOL BUTTERFLY	REF.	€	Cada unidad
Butterfly	V10007	13,95	
Conjunto 6 butterfly	V10011	79,52	13,25



BALONES DE ESPUMA FORRADA



Balones de alta calidad con espuma de densidad 85 kg/m³. **NO SE PINCHAN NI SE DESHINCHAN**, produciendo enseguida confianza en el aprendizaje.

Todos los balones van cubiertos con una capa que alarga su duración y les permite ser lavados y desinfectados.



BALÓN VOLLEY MINI VOLEIBOL

Súper buen bote.

Tamaño: 20 cm de ø. Peso: 185 g. Densidad: 85 kg/m³.

BALÓN VOLLEY MINI VOLEIBOL	REF.	€	Cada unidad
Volley mini voleibol	V10034	16,95	
Lote 5 mini voleibol	V10037	80,50	16,10



BALÓN VOLLEY SPECIAL

Súper buen bote.

Tamaño: 21 cm de ø. Peso: 220 g. Densidad: 85 kg/m³.

BALÓN VOLLEY SPECIAL	REF.	€	Cada unidad
Volley Special	V10033	17,95	
Lote 5 Special	V10036	85,25	17,05

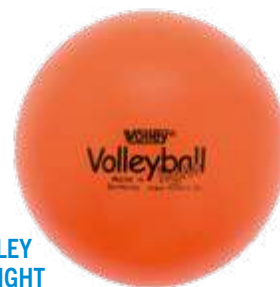

BALÓN VOLLEY VOLEIBOL LIGHT

Buen bote.

Tamaño: 21 cm de ø. Peso: 280 g. Densidad: 50 kg/m³.

BALÓN VOLLEY VOLEIBOL LIGHT	REF.	€	Cada unidad
Volley voleibol Light	V10035	19,95	
Lote 5 voleibol Light	V10038	94,75	18,95



BALÓN VOLEIBOL SUPERBLANDO

Fabricado en vinilo espumado, un vinilo superfuerte que no se deteriora con el paso del tiempo. En el interior del material existen microscópicas burbujas de aire que le confieren a esta pelota una alta calidad táctil. Su diámetro puede ajustarse, hinchándolo o deshinchándolo a través de una válvula estándar, variando éste dentro de unos márgenes de 6,5 cm.

En 6 colores: amarillo, azul, naranja, rojo, verde y violeta.
Tamaño: 21 cm de ø.

BALÓN VOLEIBOL SUPERBLANDO	REF.	€	Cada unidad
Voleibol superblando	V10042	4,99	
Conjunto 6 voleibol superblando	V10046	28,44	4,74



BALÓN VOLEIBOL ELK SPLATTER

Balón de 18 paneles fabricado con materiales blandos pero muy resistentes ante cualquier abrasión. Decorado para proporcionar alta visibilidad. Con válvula para ajustar el tamaño y peso que se requiera.

Tamaño: 21 cm de ø.

BALÓN VOLEIBOL ELK SPLATTER	REF.	€	Cada unidad
Voleibol ELK Splatter	V10040	4,99	
Lote 5 voleibol ELK Splatter	V10044	23,70	4,74



BALÓN VOLEIBOL SUAVE

Balón fabricado en PVC espumado lo que le hace ser más blando que cualquier PVC o goma, facilitando de este modo el golpeo en voleibol. Fabricado en diferentes colores, dispone de válvula para poder ser hinchado. Colores variados.

En 6 colores: amarillo, azul, naranja, rojo, verde y violeta.
Tamaño: 21 cm de ø.

BALÓN VOLEIBOL SUAVE	REF.	€	Cada unidad
Voleibol suave	V10043	5,99	
Conjunto 6 voleibol suave	V10047	34,14	5,69



BALÓN VOLEIBOL SUPER FUN

¡El balón que no pica!

El voleibol super fun está diseñado para el desarrollo de todas las habilidades de voleibol. Lleva una cubierta externa de neopreno, seguramente la más blanda que pueda encontrar, que protege y evita el daño al golpearlo. Se puede usar tanto en exterior como interior aunque se recomienda interior. No hinchar a mayor tamaño que el balón de voleibol (21 cm de ø) para evitar rotura de costuras.

En 6 colores: amarillo, azul, naranja, rojo, verde y violeta.
Tamaño: 21 cm de ø.

BALÓN VOLEIBOL SUPER FUN	REF.	€	Cada unidad
Voleibol super fun	V10041	11,95	
Conjunto 6 voleibol super fun	V10045	68,11	11,35



Vejiga con válvula.



Cámara.

BALÓN SÚPER VOLEIBOL

Perfecto para comenzar a jugar a voleibol. No hace daño, es ligero y realmente resistente. Fantástico para jugar con él en la playa. Cubierta de nailon 100% y cámara interior de látex. Se incluyen una cámara y una vejiga.

Tamaño: 40 cm de ø.
Peso: 120 g.

ARTÍCULO	REF.	€
Balón súper voleibol	J10410	39,99
Vejiga de repuesto con válvula	Y10138	5,99
Cámara de repuesto	Y10140	10,99





voleibol

BALÓN TRIAL ULT SE 20 Y ULT DE 20

Balones para el entrenamiento de la fuerza.

Balones técnicos de entrenamiento gracias a su mayor peso, 405 y 540 g para un trabajo de fuerza aplicada a los gestos técnicos de voleibol. Balones de doble capa en goma reticulada.

Talla: nº 5 (65-67 cm). Peso: 405 ó 540 g.

BALÓN TRIAL	REF.	€
ULT SE 20. 405 g	V10005	27,95
ULT DE 20. 540 g	V10006	32,95



BALÓN ESPECIAL PARA ENTRENAMIENTO DEL REMATE

Doble capa.

Con elásticos para sujetar en dos puntos. Imprescindible para mejorar la técnica del remate.

Talla: nº 5 (65-67 cm). Peso: 270 g.

ARTÍCULO	REF.	€
ULT 22	V10001	33,95



COMPLEMENTOS



ENTRENADOR DE PRECISIÓN VOLEIBOL

Para practicar pases y colocación del balón con este entrenador de precisión.

Este aparato de entrenamiento es un objetivo portátil muy útil para trabajar habilidades de precisión para voleibol, fútbol y muchos otros deportes. El marco de acero soldado es muy resistente, se puede ajustar a varias alturas y ángulos para adaptarse a la edad y al nivel del jugador según la actividad que se realice.

Este entrenador de precisión tiene una base estable y ruedas giratorias de goma en la parte delantera para moverlo. El aro amarillo de dos piezas incluye una red larga de captura para recuperar la pelota.

Altura ajustable: 270 – 290 – 310 – 330 cm. Ángulo ajustable: 45 – 90 – 135 – 180 grados. Medida aro: 61 cm de ø. Medidas base: 112 x 76 x 109 cm.

ARTÍCULO	REF.	€
Entrenador de precisión voleibol	D10479	199,95

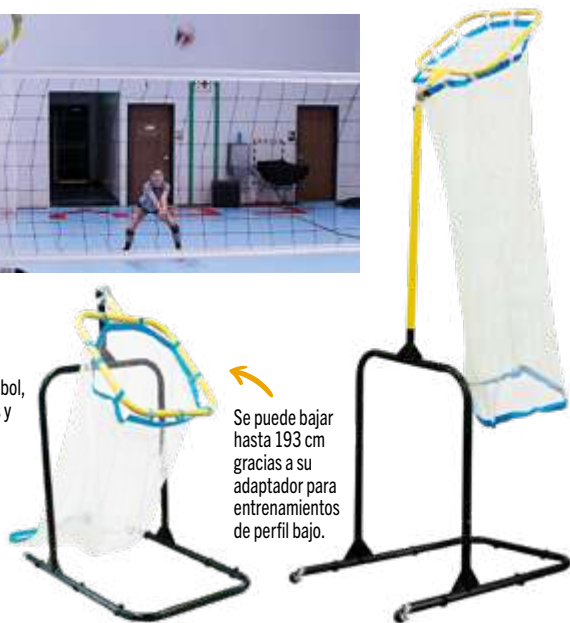

Se puede bajar hasta 193 cm gracias a su adaptador para entrenamientos de perfil bajo.



BOLSA BALONES DE VOLEIBOL

Fabricada en poliéster, para almacenar y transportar 5 balones de voleibol talla nº 5.

ARTÍCULO	REF.	€
Bolsa balones de voleibol	V10073	17,99



TABLAS DE CAMBIO DE JUGADOR

Juego de 20 tablas numeradas de 1 al 20 por ambas caras. Medida de los números: 20 x 10 cm.

ARTÍCULO	REF.	€
Tablas de cambio de jugador	V10074	69,99



MARCADOR MANUAL VOLEIBOL

Marcador manual plegable, con 2 juegos de cifras hasta 199. Indicadores de tiempo muerto incluidos. Medida plegado: 50 x 30 cm.

ARTÍCULO	REF.	€
Marcador manual plegable	B10079	55,99



CARRO PORTABALONES PREMIUM

El mejor carro para entrenamientos.

Carro ligero y ergonómico pensado para almacenar balones y otros accesorios como pizarras, silbatos, hinchadores manuales... En lona de nailon y estructura de aluminio. Completamente plegable. Para almacenar de 25 a 30 balones a una altura cómoda y accesible. Cuenta con redes en los laterales superiores para evitar que los balones se salgan del carro. Incluye bolsa de transporte.

Su altura le permite desplazarse por debajo de las redes de voleibol. El carro es una estructura única, las patas no se separan.

Medidas desplegado: 132 x 60 x 107 cm. Peso: 5,6 kg.

ARTÍCULO	REF.	€
Carro portabalones Premium	D10381	159,95



Bisagra con plástico protector para estabilizar el carro.



CARRO PORTABALONES ELK Plegable y eficiente.

Pensado para transportar y almacenar balones durante el entrenamiento. En lona de nailon y estructura de aluminio. Completamente plegable. Para almacenar más de 20 balones de voleibol. Con bolsillo lateral y bolsa para su almacenaje y transporte. El carro es una estructura única, las patas no se separan.

Medidas cesta: 62 x 62 x 49 cm. Medidas carro: 62 x 62 x 101 cm. Medidas carro plegado: 101 x 11 x 11 cm.

ARTÍCULO	REF.	€
Carro portabalones ELK	D10377	114,99
Bolsa respuesta carro portabalones	Q10482	29,95





BALÓN ELK BEACH TEAM

Balón de alta gama. En PU antihumedad, supersuave. Cámara de goma butílica, peso y medidas oficiales. Magnífica relación calidad / precio.

ELK BEACH TEAM	REF.	€
Beach Team	V10052	7,95

NUEVO



BALÓN MIKASA VXL-30

Diseño de 10 paneles curvados e interior de doble capa de goma de butilo. Fabricado bajo requisitos de la FIVB.

MIKASA VXL-30	REF.	€
Mikasa VXL-30	V10095	17,85

NUEVO



BALÓN MIKASA V550C

Balón oficial FIVB de última tecnología para un gran toque y manejo del mismo.

MIKASA V550C	REF.	€
Mikasa V550C	V10094	57,95

VÓLEY PLAYA

NACÍ EN ESTADOS UNIDOS hace años y tiene el RECONOCIMIENTO INTERNACIONAL de los JUEGOS OLÍMPICOS. Hemos seleccionado un fabricante de renombre internacional "PARK AND SUN". Sus productos se caracterizan por su solidez y su fácil utilización.

Postes de Vóley-playa



SPIKER PRO

Conjunto fabricado con componentes de calidad y fácil de instalar. Diseñado con un poste de tres piezas, cuya sección superior es de aluminio y telescópica sobre las dos secciones inferiores de acero para ajustar fácilmente la altura. Ajustable a 3 alturas: hombres (2,43 m), mujeres (2,24 m) y mixto (2,34 m).

El conjunto Spiker Pro incluye:

- Postes de 3 piezas con parte superior de aluminio y centro y base de acero.
- Red de 9,75 x 0,9 m con cintas de 5 cm y clips de red.
- Conjunto de doble tensor con tensor desplegable.
- Estacas de suelo ABS de 25 cm.
- Cuerda neón de alta visibilidad de delimitación del terreno con sujeción en los ángulos y enrollador de cable para almacenamiento. Medidas: 9 x 18 m.
- Balón de voleibol Soft Touch de 18 paneles cosidos a máquina.
- Bomba manual.
- Bolsa de nailon con correas para almacenamiento y transporte.

ARTÍCULO	REF.	€
Conjunto Spiker Pro	V10093	149,95
Cinta delimitación vóley playa	Q10033	34,95

C Consultar otros tipos de postes de vóley playa.



SPECTRUM 2000

Conjunto de postes de aluminio para voleibol transportables.

El conjunto Spectrum 2000 incluye:

- Dos postes telescópicos de 5,5 cm de Ø, regulables en tres alturas: 2,43 m masculino; 2,34 m mixto y 2,24 m femenino. Doble cuerda de sujeción con anillas de tensión.
- Cuerda de delimitación del terreno con sujeción en los ángulos.
- Red reglamentaria de 9,75 m de longitud con banda lateral de refuerzo. Enrollador de red. Anclajes de sujeción en acero.
- Bolsa de nailon para almacenaje y transporte.

ARTÍCULO	REF.	€
Conjunto Spectrum 2000	V10048	319,95
Cinta delimitación vóley playa	Q10033	34,95

Más artículos de vóley playa en equipamiento en página 452

INNOVACIÓN

TRIBALL VOLLEY

Este sistema de redes de voleibol aporta una nueva dimensión al voleibol. Juegan 3 equipos con la red de voleibol de 3 direcciones. Esto permite intervenir a más jugadores (de 1 a 3 jugadores por sección de red), mantener más distancia entre los jugadores, descubrir jugadas nuevas y emocionantes y crear una experiencia deportiva colorida e inolvidable. Para ser utilizado en arena o hierba. Cada sistema TriBall viene equipado con materiales de calidad.

ARTÍCULO	REF.	€
Conjunto TriBall volley	D10492	199,99

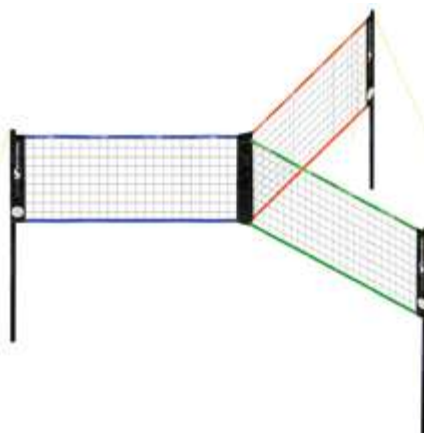

El conjunto TriBall volley incluye:

- 3 Postes telescópicos de acero (con 3 ajustes de altura).
- 1 Colorida red de voleibol de 3 vías (longitud de la red: 2,44 m).
- 1 Cinta de delimitación.
- 1 Balón de voleibol Soft Touch.
- 1 Bomba para hinchar el balón.
- 1 Bolsa de transporte y almacenaje.



BALÓN RUGBY GILBERT G-TR4000 Y OMEGA
 Gilbert Omega balón oficial de la División de honor.

Balones de rugby reglamentarios nº 5 de 4 paneles. Cubierta de caucho impermeable, 3 capas de algodón y caucho laminado, con magníficas cualidades de agarre y manejo. Buen comportamiento en cualquier climatología.

2 Tallas: nº 4 y nº 5.

BALÓN RUGBY GILBERT	REF.	€
G-TR4000 nº 5	R10030	19,95
G-TR4000 nº 4	R10035	19,95
Omega nº 5	R10031	28,95
Omega nº 4	R10034	28,95

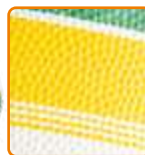

BALÓN RUGBY ELK DROP

Es un excelente balón reglamentario, cosido a mano, tanto para entrenamiento como competición. Tiene una superficie de cuero sintético granulada antideslizante para un perfecto agarre.

2 Tallas: nº 4 y nº 5.

BALÓN RUGBY ELK DROP	REF.	€	Cada unidad
Drop nº 5	R10017	15,99	
Lote 5 Drop nº 5	R10019	75,95	15,19
Drop nº 4	R10018	15,99	
Lote 5 Drop nº 4	R10020	75,95	15,19



BALÓN RUGBY NOVA CLASSIC

Magnífico balón de tamaño nº 5, en caucho celular con muy buen agarre, de tacto excelente, lo que facilita todo el proceso de iniciación a este deporte. Blando pero muy resistente.

Talla: nº 5.

BALÓN RUGBY NOVA	REF.	€	Cada unidad
Nova Classic nº 5	R10002	11,95	
Lote 5 Nova Classic nº 5	R10004	56,75	11,35



BALÓN RUGBY NOVA AUSTRAL

Balón de caucho celular con un tacto especial, blando y excelente agarre. Utilizado en Australia como rugby playa por sus excelentes características de agarre y resistencia.

Talla: nº 5.

BALÓN RUGBY NOVA	REF.	€	Cada unidad
Nova Austral nº 5	R10003	11,95	
Lote 5 Nova Austral nº 5	R10005	56,75	11,35



BALÓN FÚTBOL AMERICANO NOVA JÚNIOR

Balón de caucho celular con un agarre y tacto excelentes que lo convierten en un balón perfecto para la práctica e iniciación en este deporte.

Talla: nº 7.

BALÓN FÚTBOL AMERICANO NOVA	REF.	€	Cada unidad
Nova júnior nº 7	R10040	11,95	
Lote 5 Nova júnior nº 7	R10048	56,76	11,35



NUEVO

BALÓN FÚTBOL AMERICANO NFL DUKE RÉPLICA Wilson

Confeccionado con una cubierta de material compuesto de alto rendimiento, que ofrece la misma sensación y excelencia profesional que el original. Tamaño oficial reglamentario.

BALÓN FÚTBOL AMERICANO	REF.	€
NFL Duke réplica	R10046	25,49



BALÓN TRIAL MINIRUGBY

Balón de tamaño nº 4 de la casa Trial con la calidad y prestigio que le caracteriza. Ideal iniciación, tacto y agarre muy agradables.

Talla: nº 4.

ARTÍCULO	REF.	€
Trial minirugby nº 4	R10001	11,95



BALÓN RUGBY Y MINIRUGBY VOLLEY

Balones de espuma forrados de minirugby y rugby. Para iniciar al rugby sin ningún temor.

Minirugby Volley:

Talla nº 4: 20 x 13 cm. Peso: 130 g. Densidad: 65 kg/m³.

Rugby Volley:

Talla nº 5: 26 x 15 cm. Peso: 235 g. Densidad: 65 kg/m³.

BALÓN VOLLEY	REF.	€
Minirugby Volley nº 4	R10006	14,95
Rugby Volley nº 5	R10007	20,49



BALÓN RUGBY SUPERSEGURO ELK

Balón de PVC extrablando relleno de poliéster, tan blando como si fuera una almohada. Ideal para enseñar técnicas básicas sin hacerse ningún daño.

Tamaño: 24 x 16 cm. Peso: 260 g.

BALÓN RUGBY SUPERSEGURO	REF.	€	Cada unidad
Rugby superseguro	R10008	6,99	
Lote 5 rugby superseguro	R10010	33,20	6,64



BALÓN RUGBY SUPERBLANDO

Fabricado en vinilo espumado, igual que el fútbol y voleibol superblando. Su diámetro puede ajustarse dentro de un margen de 5 cm añadiendo o quitando aire. Este balón económico es ideal para introducir las habilidades básicas requeridas para jugar al rugby.

El conjunto lo forman: 6 balones en 6 colores (amarillo, azul, naranja, rojo, verde y violeta).

Talla: nº 4.

BALÓN RUGBY SUPERBLANDO	REF.	€	Cada unidad
Rugby superblando nº 4	R10009	4,99	
Conjunto 6 superblandos nº 4	R10012	28,44	4,74

INNOVACIÓN



BALÓN FÚTBOL AMERICANO ESPUMA

Aumentan la confianza en la recepción gracias a su espuma esponjosa.

Su construcción en una agradable espuma esponjosa rugosa de alta densidad, proporciona a estos balones seguridad y confianza a la hora de lanzar y recepcionar, así como una larga duración. No hacen daño en caso de impacto y pueden apretarse al atraparlos, lo que evita que resbalen y puedan escaparse de las manos una vez recepcionados.

El conjunto lo forman: 6 balones en 6 colores (amarillo, azul, naranja, rojo, verde y violeta).

Tamaño: 22 x 14 cm.

ARTÍCULO	REF.	€	Cada unidad
Fútbol americano espuma	Y10167	9,95	
Conjunto 6 fútbol americano espuma	Y10174	56,70	9,45



PECES GIGANTES DE RUGBY

Estos balones de rugby son blandos, seguros, divertidos y fáciles de capturar.

Fabricados en neopreno y cosidos a máquina para asegurar una mayor duración, pueden utilizarse para iniciar al rugby, juegos de pase y recepción, relevos o juegos en la piscina ya que son ligeros y flotan.

El conjunto lo forman: 6 peces en 6 divertidos y luminosos colores (amarillo, azul, naranja, rojo, verde y violeta).

Tamaño: 71 cm.

ARTÍCULO	REF.	€	Cada unidad
Pez gigante de rugby	J10619	14,99	
Conjunto 6 peces gigantes de rugby	J10631	85,44	14,24



INNOVACIÓN

FLAG FOOTBALL



- **DEPORTE INCLUSIVO, MIXTO Y SEGURO.**
- Este deporte es una variante del fútbol americano, pero es un **JUEGO SIN CONTACTO.**
- Para 'derribar' al jugador contrario **DEBES ATRAPAR UNA DE LAS CINTAS DE SU CINTURÓN**, de este modo se evitan los placajes y las posibles lesiones.
- El **CAMPO ES MÁS REDUCIDO** para facilitar la práctica a todos los usuarios.
- La duración de los partidos también es menor, convirtiéndolo en un **JUEGO MÁS DINÁMICO** que el fútbol americano.



CINTURÓN DE PLACAJE

Cinturón de placaje sencillo y de rápido ajuste, para comenzar a jugar en segundos.

Su resistente cinturón tiene **todo el perímetro exterior de velcro**, por lo que se pueden colocar las cintas en cualquier lugar del mismo (360°). Cintas más anchas y material más resistente. El cinturón de placaje sirve para practicar rugby con mayor seguridad. El jugador se considera placado cuando se le retira una de las dos cintas que lleva en el cinturón unidas con velcro. De este modo evitamos placajes cuerpo a cuerpo o caídas y podemos practicar rugby en todo tipo de terrenos.

El conjunto lo forman: 10 cinturones en 2 colores (5 naranjas y 5 azules).

Color: naranja o azul.

Medidas cinturón: 110 x 5 cm. Medidas cintas: 40 x 5 cm.

ARTÍCULO	REF.	€	Cada unidad
Cinturón de placaje	R10028	3,45	
Lote 10 cinturones de placaje	R10029	31,05	3,11

Indicar el color al hacer el pedido.



CINTURÓN DE PLACAJE 6 COLORES

El gran número de posibles ubicaciones de las cintas, en el cinturón de velcro 360°, hacen de este el sistema de cinturón de placaje, el más versátil que se pueda comprar.

Fácil de usar, simplemente unir los dos extremos del cinturón donde se quiera, ya que todo el perímetro del cinturón está cubierto de velcro, ¡y listo! Esto reduce el tiempo de preparación y aumenta el tiempo de juego. Posibilidad de colocación de 360 grados.

Además, el velcro que recubre todo el cinturón permite colocar múltiples cintas en cualquier lugar, eliminando el tiempo dedicado a buscar la ubicación adecuada, aumentando de esta manera el tiempo dedicado al juego. El cinturón se vende con 6 cintas de vinilo muy resistentes, en 6 colores para una mayor variedad de actividades y juegos.

El cinturón de placaje de colores lo forman: 1 cinturón y 6 cintas en 6 colores (amarillo, azul, naranja, rojo, verde y violeta).

Medidas cinturón: 114 x 5 cm. Medidas cintas: 41 x 5 cm.

ARTÍCULO	REF.	€	Cada unidad
Cinturón de placaje 6 colores	R10044	3,45	
Lote de 10 cinturones de placaje 6 colores	R10045	31,05	3,11

Medidas: 40 x 45 cm.



INNOVACIÓN

CINTURÓN DE PLACAJE "POP"

Estos cinturones emiten un sonido "Pop" cuando se tira de la cinta y esta se separa del cinturón, de este modo los jugadores se dan cuenta que han sido bloqueados y se elimina la confusión del momento en el que el jugador ha sido placado, antes o después de sobrepasar un espacio, etc. Fabricados en un material muy resistente permite practicar rugby o fútbol americano con total seguridad en todo tipo de terrenos.

El conjunto lo forman: 12 cinturones en 2 colores (6 amarillos y 6 verdes).
Medidas cinturón: 110 x 4 cm. Medidas cinta: 45 x 4 cm.

CINTURÓN DE PLACAJE "POP"	REF.	€	Cada unidad
Cinturón "Pop"	R10036	5,49	
Conjunto 12 cinturones "Pop"	R10037	59,29	4,94



MINI BOLSA MULTI ALMACENAJE

Para guardar diversos artículos pequeños: cinturones de placaje, petos, cuerdas, etc. Fabricada en poliéster enrejillado, puede verse y airear su contenido. Apta para lavadora.

El conjunto lo forman: 6 mini bolsas en 6 colores (amarillo, azul, naranja, rojo, verde y violeta).
Medidas: 40 x 45 cm.

ARTÍCULO	REF.	€	Cada unidad
Mini bolsa	D10499	2,95	
Conjunto 6 mini bolsas	D10500	16,82	2,80



ESCUDO DE TACKLE

Escudos rellenos de espuma de alta densidad, diseñados para la absorción máxima del impacto. Capa externa de PVC muy resistente, con dos asas para sujetarlos y orificios laterales para la expulsión de aire.

Medidas:
Escudo júnior: 70 x 35 x 21 cm.
Escudo sénior: 86 x 41 x 26 cm.

ESCUDO DE TACKLE	REF.	€
01 Escudo júnior	R10025	54,99
02 Escudo sénior	R10026	82,99



RUEDA DE TACKLE

Una extraordinaria herramienta de práctica de placajes, segura y divertida. Fabricada en espuma de alta densidad con capa externa de pvc muy resistente, incorpora en el interior de la rueda dos tiras de velcro para la sujeción del balón.

Medidas: 100 x 33 cm.

RUEDA DE TACKLE	REF.	€
Rueda	R10023	154,99



PLOT DE RUGBY

Facilita el golpeo con el pie.

ARTÍCULO	REF.	€
Plot de rugby (ud.)	R10024	2,75



PLOT DE RUGBY REGULABLE

En material blando, regulable en altura.

ARTÍCULO	REF.	€
Plot de rugby regulable (ud.)	R10027	2,99



PROTECTORES DE POSTE DE RUGBY

Podemos fabricar protectores de postes redondos o cuadrados, indicar diámetro del poste y altura requerida y le enviaremos presupuesto.



Consultar presupuesto.



SACO DE TACKLE

Rellenos de espuma de alta densidad, capa externa de PVC muy resistente. Con tres asas, dos en los laterales y una en la parte superior.

Medidas:
Saco júnior: 122 x 38 cm.
Saco sénior: 138 x 45 cm.

SACO DE TACKLE	REF.	€
01 Saco júnior	R10021	105,99
02 Saco sénior	R10022	139,99

NUEVO

JACKAL BAG

Para entrenamiento de placaje, relleno de espuma de alta densidad recubierta con una capa externa de PVC muy resistente. Es adecuado para que cualquier jugador de rugby pueda practicar sus habilidades defensivas y área de contacto. Su parte superior hueca con correas superpuestas, diseñada para sujetar un balón de rugby, permite al jugador ponerse en pie, golpear y robar el balón.

Medidas: 152 x 36 x 36 cm.

ARTÍCULO	REF.	€
Jackal bag	R10047	127,99





BATE Y PELotas SUPERSEGUROS

Bate de espuma con una cubierta especial que lo hace irrompible, pelotas de material blando superseguro. Especialmente diseñados para que tengan el peso y balance ideal respecto a los de competición. No se requiere guante para atrapar la pelota.

Longitud bate: 73 cm.
Peso: 522 g.
Con soporte rígido en el centro.

ARTÍCULO	REF.	€
Bate superseguro	J10449	17,99
01 Pelota softball supersegura 92 g	L10032	3,99
02 Pelota béisbol supersegura 105 g	L10003	5,49
03 Pelota béisbol supersegura 130 g	L10004	5,99



01

Tamaño: 9,5 cm de ø.
Peso: 92 g.



02

Tamaño: 6,5 cm de ø.
Peso: 105 g.



03

Tamaño: 9,6 cm de ø.
Peso: 130 g.

Demostración de la resistencia y flexibilidad de los bates.



BATE SUPERSEGURO DE INICIACIÓN

Bate de béisbol especialmente diseñado para la iniciación al golpeo. Fabricado con las mismas características que el bate superseguro, pero con una superficie plana para facilitar el impacto a la pelota, aumentando de este modo el porcentaje de éxitos de los jugadores.

Longitud: 73 cm. Peso: 517 g.

ARTÍCULO	REF.	€
Bate superseguro de iniciación	L10006	15,99



Ejemplo de construcción de los bates superseguros.



SUPERBATE

Aumenta el porcentaje de éxito en la habilidad de golpeo, proporcionando un golpeo más fácil y seguro. Este bate sobredimensionado de EVA-espuma con núcleo rígido, incrementará el porcentaje de aciertos de los jugadores dando más dinamismo al juego, a la vez que seguridad. Aconsejamos usar la pelota sin bote en espuma densa.

El conjunto de 6 colores permiten jugar 6 partidos simultáneamente, en el mismo lugar, sin que se produzca confusión.

Longitud superbate: 75 cm. Tamaño pelota: 9 cm de ø. Peso: 390 g.

ARTÍCULO	REF.	€
Superbate	L10029	18,99
Pelota sin bote 9 cm	L10030	3,45
Conjunto 6 superbates y pelotas	L10031	125,99

CONJUNTO 7 PELotas DE BÉISBOL

El conjunto está pensado para facilitar el golpeo en una completa progresión al béisbol, las 7 pelotas tienen diferente densidad (superblanda, blanda y media) y diferente tamaño: 3 pelotas de 7,5 cm de ø, 3 pelotas de 8,6 cm de ø y 1 pelota de 9,6 cm de ø.

ARTÍCULO	REF.	€
Conjunto 7 pelotas de béisbol	L10001	39,95



3 Tamaños superblanda: 9,6 – 8,6 – 7,5 cm de ø. 2 Tamaños blanda: 8,6 – 7,5 cm de ø. 2 Tamaños media: 8,6 – 7,5 cm de ø.

PELOTAS FLEX

Seguras, blandas, de gran duración.

Para usar en la iniciación al béisbol en lugares cerrados con la seguridad que da una pelota blanda y flexible, pero con la suficiente densidad para ser lanzada y golpeada. Recupera su forma aún siendo aplastada por la mano o el pie.

3 Tamaños: 7,3 – 9,3 – 12,5 cm.

ARTÍCULO	REF.	€	Cada unidad
01 Conjunto 6 pelotas Flex 7,3 cm	Y10104	7,70	1,28
02 Conjunto 6 pelotas Flex 9,3 cm	Y10105	9,41	1,57
03 Conjunto 6 pelotas Flex 12,5 cm	M10059	14,19	2,37



En 6 colores.

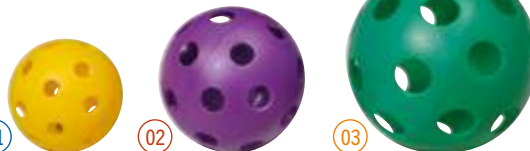

BATES DE MADERA

Bate de madera. Longitud: 67,5 cm. Diámetro: 5,4 cm. Peso: 565 g.
 Bate de madera. Longitud: 81 cm. Diámetro: 5,7 cm. Peso: 700 g.

ARTÍCULO	REF.	€
Bate de madera 67,5 cm	L10012	11,95
Bate de madera 81 cm	L10013	14,95



PELOTAS DE BÉISBOL Y SOFTBALL



PELOTA BÉISBOL INICIACIÓN

Pelota ligera de iniciación, fabricada en caucho interior blando.

Peso: 105 g.
 Tamaño: 7,5 cm de ø.

ARTÍCULO	REF.	€
Pelota béisbol iniciación	L10018	2,45



PELOTA BÉISBOL FLEXI

Pelota de piel sintética y con interior de corcho. Agradable sensación al tacto y fácil de agarrar. Duradera y con perfecto vuelo.

Peso: 145 g. Tamaño: 7,5 cm de ø.

ARTÍCULO	REF.	€
Pelota béisbol Flexi	L10027	3,95



PELOTA SOFTBALL INICIACIÓN

Pelota ligera de iniciación, fabricada en caucho interior blando.

Peso: 180 g.
 Tamaño: 9,5 cm de ø.

ARTÍCULO	REF.	€
Pelota softball iniciación	L10017	5,49



PELOTA SOFTBALL FLEXI

Pelota de piel sintética y con interior de corcho. Agradable sensación al tacto y fácil de agarrar. Duradera y con perfecto vuelo.

Peso: 180 g. Tamaño: 9,5 cm de ø.

ARTÍCULO	REF.	€
Pelota softball Flexi	L10028	10,99

GUANTES BÉISBOL



GUANTE DE CAMPO INFANTIL

En cuero sintético. Mano izquierda para jugadores diestros y mano derecha para zurdos.

Medida: 10".

ARTÍCULO	REF.	€
Guante béisbol infantil (mano izda.)	L10014	13,95
Guante béisbol infantil (mano dcha.)	L10019	13,95



GUANTE DE CAMPO JÚNIOR

En cuero sintético. Mano izquierda para jugadores diestros y mano derecha para zurdos.

Medida: 11".

ARTÍCULO	REF.	€
Guante béisbol júnior (mano izda.)	L10015	14,95
Guante béisbol júnior (mano dcha.)	L10020	14,95



GUANTE DE CAMPO SÉNIOR

En cuero sintético. Mano izquierda para jugadores diestros y mano derecha para zurdos.

Medida: 12".

ARTÍCULO	REF.	€
Guante béisbol sénior (mano izda.)	L10016	15,95
Guante béisbol sénior (mano dcha.)	L10021	15,95

COMPLEMENTOS



MÁSCARA

De acero y material sintético, acolchada en frente y mentón.

ARTÍCULO	REF.	€
Máscara	L10026	24,99

PETO PROTECTOR

En polipropileno de alta densidad, se distribuye con los elementos de sujeción.

ARTÍCULO	REF.	€
Peto protector	L10025	34,99



Estos artículos pueden usarse también como protección en hockey.

CONJUNTO DE INICIACIÓN AL BÉISBOL

Compuesto por:

- 1 Batting Tee de caucho, de altura regulable.
- 2 Bases superseguros de longitud: 71 cm. Peso: 460 y 510 g.
- 1 Set de bases: en tejido muy resistente antideslizante y almohadillado. La primera base es doble en 2 colores 1 para el defensor y otra para el corredor, esto evitará que se golpeen los jugadores al tratar de llegar a ella uno antes que otro.
- 1 Pelota de béisbol de tamaño: 6,5 cm de ø. Peso: 60 g.
- 1 Pelota de béisbol de tamaño: 7,5 cm de ø. Peso: 95 g.
- 1 Pelota de softball de tamaño: 8,6 cm de ø. Peso: 105 g.
- 1 Pelota de softball de tamaño: 9,6 cm de ø. Peso: 130 g.
- 1 Saco red de nailon para transportarlo.

ARTÍCULO	REF.	€
Conjunto iniciación al béisbol	L10002	169,95



CONJUNTO BÁSICO DE BÉISBOL

El conjunto ha sido diseñado desde un punto de vista de seguridad y diversión, basado en el equipamiento usado para jugar al béisbol. El objetivo del conjunto es introducir las habilidades básicas necesarias para jugar a este deporte.

El conjunto está formado por: 2 bates superseguros, 1 bate superseguro de iniciación, 5 supercatch (10 palas + 5 pelotas), 6 pelotas bicolor, 1 conjunto de bases de caucho y 1 bolsa para transportar todo el conjunto.

ARTÍCULO	REF.	€
Conjunto básico de béisbol	L10007	149,99



CAÑÓN LANZADOR

Nuevo modelo más resistente.

Accesorio ideal para la iniciación al béisbol. Al pisar con fuerza el cañón, la pelota sale disparada hacia el bateador. El cañón lanzador incluye una pelota de espuma forrada. Pueden usarse también con pelotas de tenis. Para mayor distancia introducir la pelota hasta el borde exterior del tubo (Fig.01).

Tamaño cañón lanzador: 25 cm de ø.
Tamaño pelota: 7 cm de ø.

ARTÍCULO	REF.	€	Cada unidad
01 Cañón lanzador	J10168	21,95	
02 Pelota de espuma forrada	Y10033	2,75	
Conjunto 6 pelotas de espuma forrada	Y10049	15,68	2,61



Fig. 01

BATTING TEES Y BASES



BATTING TEE LASTRADO

Gracias al peso de su base, permite que vuelva a la posición vertical automáticamente después de ser golpeado. Ajustable en altura de 2 en 2 cm de 40 a 66 cm. Compacto y ligero. Sus 1,7 kg lo hacen fácilmente transportable.

ARTÍCULO	REF.	€
Batting Tee Lastrado	L10008	29,95



BATTING TEE DE CAUCHO

Batting Tee de caucho de altura regulable, desde 55 a 90 cm. Para usar con cualquier pelota, ideal para iniciar el golpeo y juegos de prebéisbol sin lanzador. Peso: 2 kg.

ARTÍCULO	REF.	€
Batting Tee de caucho	L10010	29,95

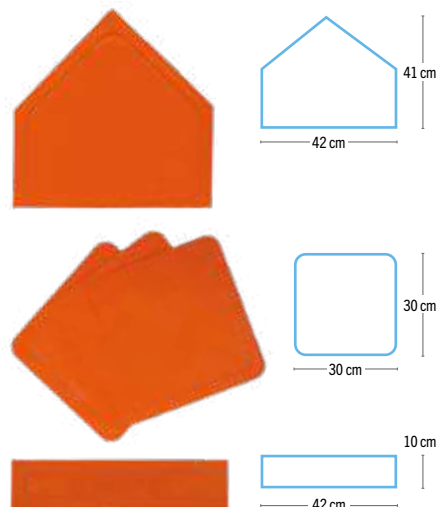

BASES DE CAUCHO

3 Bases de caucho, un homeplate de caucho flexible y un señalizador para lanzador. Uso interior y exterior.

ARTÍCULO	REF.	€
Bases de caucho	L10011	18,95

IDOMD
STICKS
IRROMPIBLES,
FIRMES Y
FLEXIBLES

DURAN HASTA 5 VECES
MÁS que otros sticks,
en polietileno de gran
calidad y REFORZADOS
EN SU INTERIOR.

Con PALAS SÓLIDAS
y FLEXIBLES, no
dañan ni dejan huella
en la superficie de
juego.



Construcción resistente.

**STICK HOCKEY
HIERBA DOM
SUPERSEGURO**

Se sirven en dos colores.
Longitud: 92 cm. Peso: 420 g.



ARTÍCULO	REF.	€	Cada unidad
Stick hockey hierba DOM superseguro	H10008	23,99	
Lote 12 sticks hockey hierba DOM superseguro	H10020	259,09	21,59



Su flexibilidad ayuda a la seguridad

STICK HOCKEY DOM SUPERSEGURO

Se sirven en dos colores.
Longitud: 92 cm. Peso: 370 g.

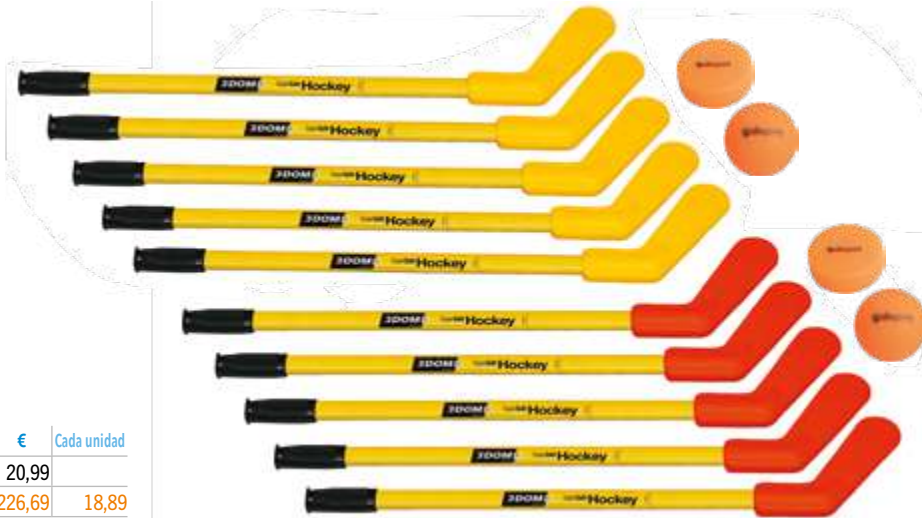

ARTÍCULO	REF.	€	Cada unidad
Stick hockey DOM superseguro	H10009	20,99	
Lote 12 sticks hockey DOM superseguro	H10021	226,69	18,89

PELOTA Y PASTILLA BLANDA HOCKEY

Diámetro pelota: 7 cm. Peso: 45 g.
Diámetro pastilla: 7,8 cm. Altura: 2,5 cm. Peso: 30 g.

ARTÍCULO	REF.	€
01 Pelota blanda hockey	H10010	2,29
02 Pastilla blanda hockey	H10012	2,29



Demostración de la resistencia.

STICKS HOCKEY HIERBA elk sport

Sticks de hockey de madera con empuñadura antideslizante.

Medidas:
Stick TR76 de longitud: 76 cm.
Stick TR91 de longitud: 91 cm.
Bola de tamaño: 7,2 cm de ø.

ARTÍCULO	REF.	€
Stick hockey hierba TR76	H10038	14,99
Stick hockey hierba TR91	H10039	15,99
Bola hockey hierba	H10040	3,49



SEGURAMENTE LOS STICKS MEJOR CONSTRUIDOS DEL MUNDO

Sticks seguros e irrompibles para practicar Street hockey y otras actividades de hockey. Garantizados prácticamente de por vida. Fabricados en Canadá, donde el hockey es el deporte rey, con un diseño que los hace flexibles sin que se puedan romper.

Ambos, el material y la estructura, costó años de desarrollo. El resultado es un stick ligero pero con rigor para usarlo en el juego. Todas las palas son de fibra de vidrio y tienen repuestos.



Demostración de la resistencia de los Stick DOM.

OFERTA ESPECIAL

12 Sticks hockey DOM Júnior
+ 2 pelotas + 2 pastillas

Referencia
H10023
144,99€

12 Sticks hockey DOM Gain
+ 2 pelotas + 2 pastillas

Referencia
H10024
184,99€

12 Sticks hockey DOM Excel
+ 2 pelotas + 2 pastillas

Referencia
H10025
219,49€



STICK HOCKEY DOM JÚNIOR

Ligero y flexible construido para máxima seguridad y durabilidad.

Eje de polietileno de alta densidad, la pala se atornilla por el interior.

El stick flexible no se romperá, torcerá ni se deteriorará el eje.

Longitud: 92 cm.

Peso: 380 g.

ARTÍCULO	REF.	€
Stick hockey DOM Júnior	H10013	11,99
Recambio pala Júnior	H10016	4,59

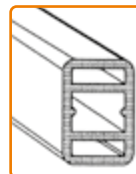
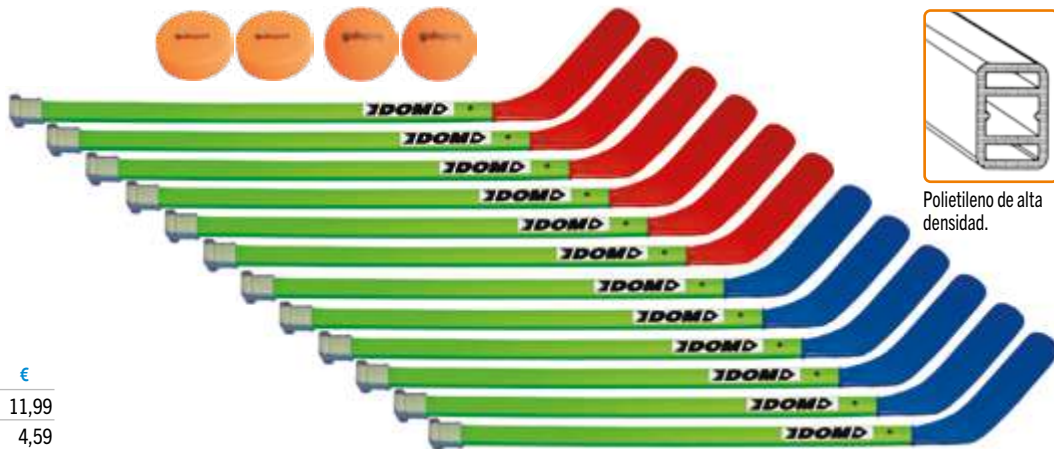

Polietileno de alta densidad.

STICK HOCKEY DOM GAIN

Stick de polietileno de alta densidad, sin refuerzo de fibra de vidrio en el interior, pero con sección interior reforzada. Máximo control para los jugadores más jóvenes sin comprometer la seguridad. Eje de plástico ABS de alto impacto para mayor rigidez.

Longitud: 107 cm.

Peso: 470 g.

ARTÍCULO	REF.	€
Stick hockey DOM Gain	H10014	15,49
Recambio pala Gain	H10016	4,59
Pastilla blanda hockey	H10012	2,29
Pelota blanda hockey	H10010	2,29

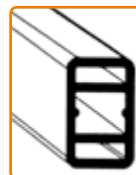

Plástico ABS de alto impacto.

STICK HOCKEY DOM EXCEL

En polietileno de alta densidad con alma de fibra de vidrio en su interior.

Pala embutida por encima del mango. La cubierta exterior de polietileno de alta densidad resiste los impactos y el tubo de refuerzo de fibra de vidrio brinda resistencia y rigidez.

Hoja asegurada con dos tornillos de acero.

Longitud: 114 cm.

Peso: 560 g.

ARTÍCULO	REF.	€
Stick hockey DOM Excel	H10015	18,49
Recambio pala Excel	H10017	4,59
Pastilla blanda hockey	H10012	2,29
Pelota blanda hockey	H10010	2,29

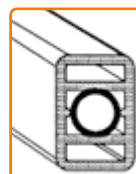
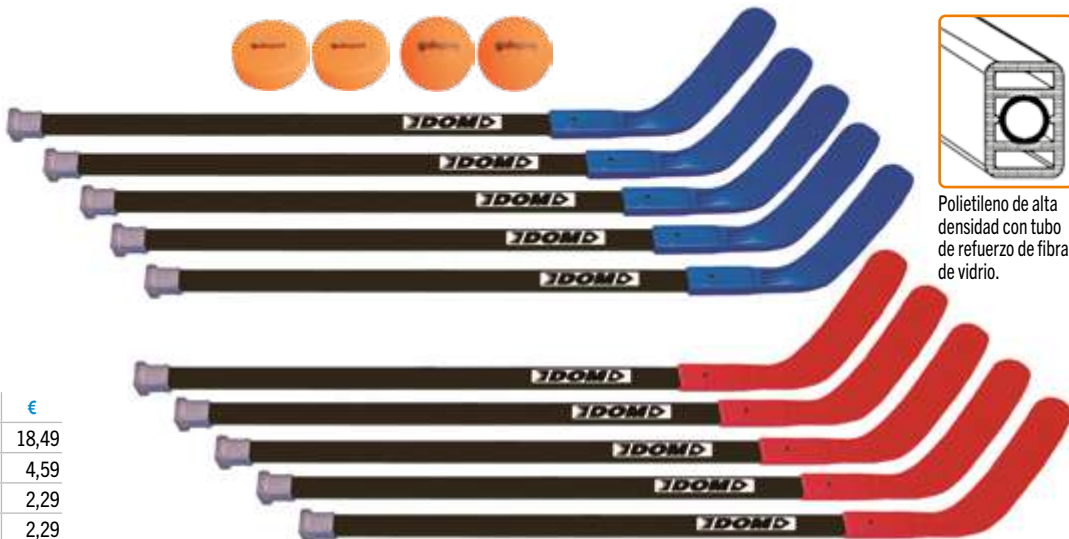

Polietileno de alta densidad con tubo de refuerzo de fibra de vidrio.

STICKS HOCKEY DOM VISION

Claramente el mejor stick de hockey.

Los mangos de estos sticks son más rígidos que los tradicionales de plástico (polietileno) pero más flexibles que los de fibra de vidrio o aluminio. Esta óptima relación de flexibilidad y rigidez da como resultado una mejora en el juego, en los lanzamientos y en el manejo del stick, al mismo tiempo que da la seguridad de jugar como con un stick de plástico.

Todos los sticks tienen una pala estándar DOM, no deja huellas o marcas en el suelo de ningún pavimento, sujeta al mango con 2 tornillos, en 2 colores negro y azul.

Longitud: 115 cm.

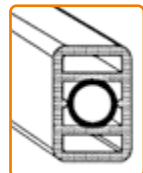

Polietileno de alta densidad con tubo de refuerzo de fibra de vidrio.

STICK HOCKEY DOM VISION	REF.	€	Cada unidad
DOM Vision	H10011	21,99	
Lote 12 DOM Vision	H10022	234,49	19,54

PASTILLAS DE HOCKEY



PASTILLA HOCKEY SATURNO

La pastilla «Saturno» se desliza sobre el suelo liso, como si fuera sobre el hielo. Pero su velocidad no es nunca un peligro, gracias al recubrimiento de espuma que la rodea. Una espuma densa que disipa el golpe al impactar con las paredes, objetos o lo que es más importante, con los jugadores. Utilizar en suelos lisos, no en suelos abrasivos como pistas de asfalto.

El conjunto lo forman 6 pastillas de hockey en 6 colores: amarillo, azul, naranja, rojo, verde y violeta.

Diámetro: 7,5 cm. Altura: 2,5 cm. Peso: 32 g.

PASTILLAS HOCKEY SATURNO	REF.	€	Cada unidad
Pastilla Saturno	H10041	2,29	
Conjunto 6 pastillas Saturno	H10042	13,05	2,18

PASTILLA HOCKEY DOM 90 SUPERSAFE

¡Perfil aerodinámico revolucionario!

Con bordes contorneados para reducir la resistencia del viento. Rebaje en la parte superior e inferior hacen que el deslizamiento sea más plano sobre el suelo, reduciendo en gran medida el "Puck Flip". Construcción esponjosa supersegura en su interior, reduce las lesiones.

Color: naranja o amarillo.

Diámetro: 10 cm.

Altura: 2,3 cm.

Peso: 63 g.

ARTÍCULO	REF.	€
Pastilla hockey DOM 90 Supersafe	H10019	5,49

PASTILLA HOCKEY BLANDA

Pastilla de iniciación al hockey fabricada en material blando e irrompible. Su construcción blanda reduce las lesiones durante su uso.

Perfecto deslizamiento sobre suelos lisos.

Color: naranja.

Diámetro: 7,8 cm.

Altura: 2,5 cm.

Peso: 30 g.

ARTÍCULO	REF.	€
Pastilla hockey blanda	H10012	2,29



HOCKEY SUPERBLANDO

Juego de hockey con la pala de los sticks de espuma forrada.

El juego hockey superblando lo forman:

- 10 Sticks (5 amarillos y 5 azules).
- 1 Pelota de espuma.
- 1 Pastilla de espuma.

El juego 2 sticks lo forman:

- 2 Sticks (1 azul y 1 amarillo).

Medidas: Stick: 90 cm de longitud.

Pelota: 14 cm de ø.

ARTÍCULO	REF.	€
Juego hockey superblando	H10003	122,99
Juego 2 sticks superblandos	H10004	24,99
Pelota de espuma 15 cm	J10061	4,99



BOLSA JUMBO

Para almacenar más de 50 sticks y porterías. Puede utilizarse para guardar balones y otros materiales. Fabricada en un nuevo material más resistente. Cremalleras y asas reforzadas.

Medidas: 125 x 42 x 30 cm.

ARTÍCULO	REF.	€
Bolsa Jumbo	D10320	19,49



STICK INFANTIL Abs

Edad: 6 a 9 años. Longitud total: 78 cm. Peso: 150 g.

ARTÍCULO	REF.	€
Stick infantil	H10026	2,99

STICK INICIACIÓN Abs

Edad: 7 a 12 años. Longitud total: 95 cm. Peso: 210 g.

ARTÍCULO	REF.	€
Stick iniciación	H10027	3,99

STICK POPULAR Abs

Edad: 10 - adulto. Longitud total: 100 cm. Peso: 280 g.

ARTÍCULO	REF.	€
Stick popular	H10028	5,49

STICK JOY ONE Abs

Edad: 10 - adulto. Longitud total: 100 cm. Peso: 220 g.

ARTÍCULO	REF.	€
Stick Joy One	H10029	7,29

STICK FIGHTER Abs

Edad: 10 - adulto. Longitud total: 111 cm. Peso: 260 g.

ARTÍCULO	REF.	€
Stick Fighter	H10030	8,29

Reglamento del
FLOORBALL

Abs

GARANTÍA
3
AÑOS**FLOORBALL®**Sencillo, **DIVERTIDO**,
sin peligro, **BARATO** e
IRRROMPIBLE.**LOS STICKS MÁS
RESISTENTES DEL
MERCADO:**

- » Fabricados en **PLÁSTICO ABS**.
- » Mayor **RESISTENCIA** al **IMPACTO**.
- » **DURADEROS**, para **USO INTENSIVO**.

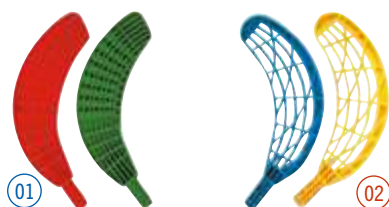
ACTIVIDAD FÍSICA
para **TODAS** las
EDADES.

ARTÍCULO	REF.	€
01 Recambio pala popular	H10032	2,99
02 Recambio pala Joy One	H10031	2,99

**BOLSA
PORTABOLAS**Para 30 bolas de 7,3 cm de ϕ
ó 15 de 9,3 cm de ϕ .

Tamaño: 30 x 28 x 11 cm.

ARTÍCULO	REF.	€
Bolsa portabolas	H10007	6,49

**BOLAS Y PASTILLAS**Bolas blandas de entrenamiento e iniciación,
resisten al ser pisadas sin romperse.

ARTÍCULO	REF.	€
01 Bola entrenamiento 7,3 cm de ϕ	H10001	1,35
02 Bola competición (más dura) 7,3 cm de ϕ	H10033	1,55
03 Bola iniciación 9,3 cm de ϕ	H10002	1,65
04 Bola iniciación 12,5 cm de ϕ	H10005	2,49
05 Pastilla hockey juego rápido y superficies lisas 7,3 cm de ϕ	H10034	1,55

Comparativa stick y tamaño de bola.

**OFERTA ESPECIAL**

Referencia

H10035

52,99€

Conjunto 12 Sticks iniciación + 6 bolas.



Referencia

H10036

69,99€

Conjunto 12 Sticks popular + 6 bolas.



Referencia

H10037

89,99€

Conjunto 12 Sticks Joy One + 6 bolas.





PORTERÍA PLAYGOL

Fabricada en plástico, desmontable. Incluye red.
Medidas portería: 65 x 40 cm.

ARTÍCULO	REF.	€
Portería Playgol (ud.)	Q10298	10,95

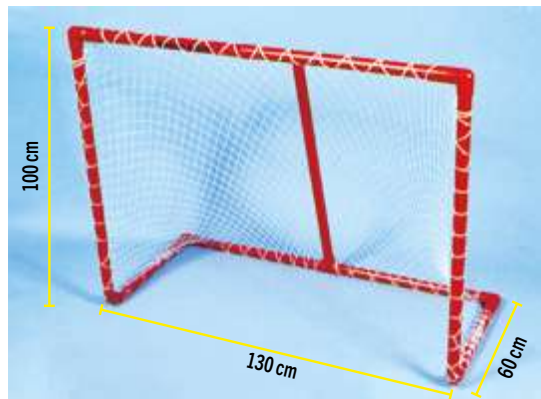

PORTERÍA HOCKEY PVC

Fabricada en PVC, desmontable, tubos de 3,5 cm de sección. Incluye red.
Medidas portería: 130 x 100 x 60 cm.
Medidas red: 175 x 155 cm.

ARTÍCULO	REF.	€
Portería hockey PVC (ud.)	Q10144	39,95
Red repuesto grande (ud.)	Q10040	7,55



PORTERÍA TRAINING

01 Portería fabricada en acero, desmontable. Incluye red.
Medidas portería: 110 x 90 x 58 cm. Peso portería: 6,3 kg.

02 Red de repuesto L.O. de 3 mm y malla de 45 mm. Color negro.
Medidas red: 125 x 110 cm (arquillo superior 18 cm y arquillo inferior 58 cm).

ARTÍCULO	REF.	€
01 Portería Training (ud.)	H10006	54,99
02 Red de repuesto (ud.)	Q10584	19,95

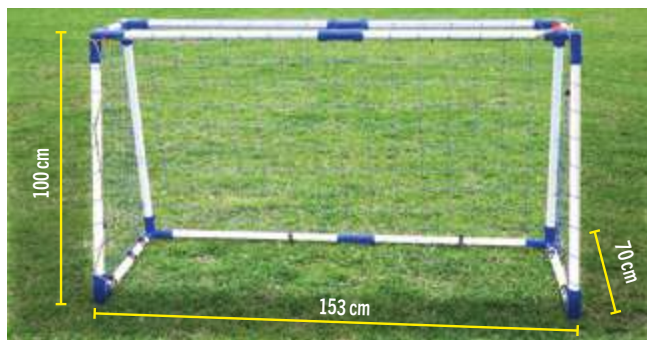

PORTERÍA MATCH GOL

01 Portería fabricada en acero, desmontable. Incluye red.
Medidas portería: 153 x 100 x 70 cm. Peso portería: 8,5 kg.

02 Red de repuesto L.O. de 3 mm y malla de 45 mm. Color negro.
Medidas red: 162 x 105 cm (arquillo superior 40 cm y arquillo inferior 78 cm).

ARTÍCULO	REF.	€
01 Portería Match Gol (ud.)	Q10107	67,99
02 Red de repuesto (ud.)	Q10585	23,95



PORTERÍA ES

Fabricada en acero, en una pieza. Incluye red.
Medidas portería ES 1: 95 x 70 cm. Medidas red pequeña: 155 x 105 cm.
Medidas portería ES 2: 140 x 105 cm. Medidas red grande: 195 x 165 cm.

ARTÍCULO	REF.	€
Portería ES 1 (ud.)	Q10172	99,99
Red repuesto pequeña (ud.)	Q10039	6,25
Portería ES 2 (ud.)	Q10173	125,99
Red repuesto grande (ud.)	Q10040	7,55



PORTERÍA REGLAMENTARIA DE FLOORBALL

Portería oficial de la IFF. Fabricada en acero, en una pieza. Incluye red.
Medidas portería: 160 x 115 cm.
Medidas red: 195 x 165 cm.
Peso: 27,5 kg.

ARTÍCULO	REF.	€
Portería reglamentaria de floorball (ud.)	Q10282	249,95
Red repuesto grande (ud.)	Q10040	7,55

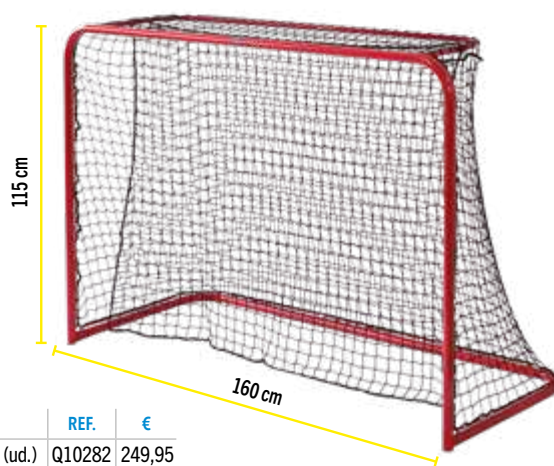

CLIPS DE SUJECCIÓN REDES

Fabricados en poliéster. Para sujeción de redes al poste de forma rápida.



ARTÍCULO	REF.	€
Lote 48 clips de sujeción redes	Q10126	4,99

CONSEJOS Elk

- ¿QUÉ PORTERÍA DE HOCKEY ES LA CORRECTA PARA MÍ?**
- PVC:** Plástico económico, ligera y fácil de transportar.
 - ABS:** Más resistente y más duradero que el PVC. Resiste roturas y no es rígido, es también ligero.
 - Acero:** El más fuerte, material muy duradero, resiste años de uso. Excelente para uso intensivo.
 - Aluminio:** Extremadamente duradero y ligero. Se transporta fácilmente.

**PORTERÍA POP-UP**

Portería plegable, se monta y se pliega en segundos. Incluye clavijas para ser anclada en el suelo y bolsa especialmente diseñada para un fácil transporte y almacenaje.

Medidas: 124 x 100 x 86 cm.

Peso: 1,7 kg.

ARTÍCULO	REF.	€
Portería Pop Up (ud.)	D10483	49,95

**PORTERÍA ALUMINIO PLEGABLE**

Resistente y plegable. Marco de aluminio de alta calidad soldado. Para ser utilizada tanto en interior y exterior. Ofrece una estabilidad óptima en combinación con su red de nailon elástico. Se pliega por el centro del travesaño y por los soportes de la red para facilitar su transporte y almacenamiento.

Medidas: 155 x 95 x 75 cm.

ARTÍCULO	REF.	€
Portería aluminio plegable (ud.)	Q10586	129,95

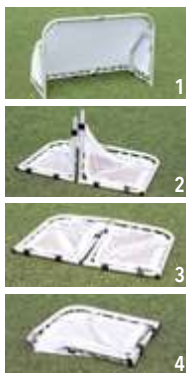
**MINI PORTERÍA 6 ACERO**

Portería de fútbol de acero desmontable, soporta más de 150 kg. Tubo de acero de 3,20 cm de \varnothing y reforzado con uniones de plástico ABS con resistencia de alto impacto. Incluye red.

Medidas: 183 x 132 x 86 cm. Peso: 9,4 kg.

ARTÍCULO	REF.	€
Miniportería 6 acero (ud.)	D10047	79,95

**MINI PORTERÍA 8 ACERO**

Portería de fútbol de acero desmontable, soporta más de 150 kg. Tubo de acero de 3,20 cm de \varnothing y reforzado con uniones de plástico ABS con resistencia de alto impacto. Incluye red.

Medidas: 240 x 180 x 102 cm. Peso: 12,2 kg.

ARTÍCULO	REF.	€
Miniportería 8 acero (ud.)	D10049	87,99

PORTERÍA BALONMANO / FÚTBOL SALA ACERO

Portería de balonmano y fútbol sala de acero desmontable, soporta más de 150 kg. Tubo de acero de 3,2 cm de \varnothing y reforzado con uniones de plástico ABS con resistencia de alto impacto. Incluye red.

Medidas: 300 x 200 x 110 cm.

Peso: 13,8 kg.

ARTÍCULO	REF.	€
Portería balonmano / fútbol sala acero	D10048	99,99

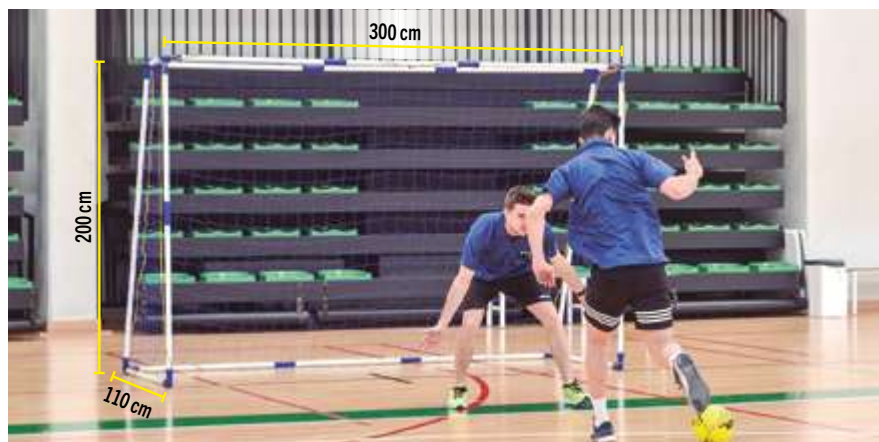

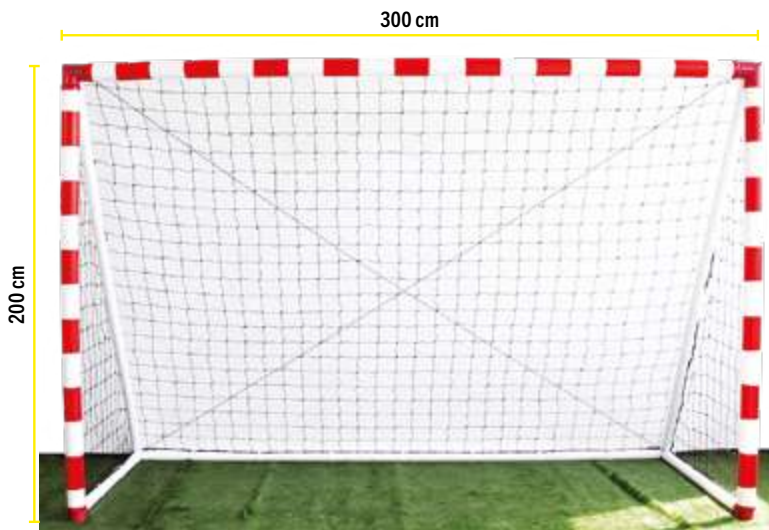

Detalle tapón.



PORTERÍA HINCHABLE

Nunca te harás daño al chocar con los postes.

La portería hinchable es una revolucionaria portería portátil de gran seguridad. Para poder utilizar esta portería sólo es necesaria una simple operación con un mínimo esfuerzo. Con la bomba de hinchado que viene en la bolsa, junto a la portería, se coloca en la válvula y se hincha en segundos. La portería ya está lista para usarse en el exterior o en el interior, permaneciendo completamente estable durante su uso. Fácil de transportar, la portería hinchable tiene una red unida a ella, que facilita su rápido montaje, formando un conjunto, el cual se guarda en una bolsa que se puede transportar fácilmente. Para deshinchar abrir la válvula y dejar que salga el aire, con la misma bomba se puede deshinchar la portería más rápidamente.

Medidas: 300 x 200 cm.

Tiempo de hinchado: 90 segundos.



Cada bolsa contiene:

- 1 Portería hinchable con su red.
- 1 Bomba de doble acción (hinchar-deshinchar).
- 4 Ganchos de hierro para fijar la portería en exterior.
- 4 Bolsas para llenar de arena y lastrar la portería.

Instrucciones.

ARTÍCULO	REF.	€
Portería hinchable	D10430	219,99

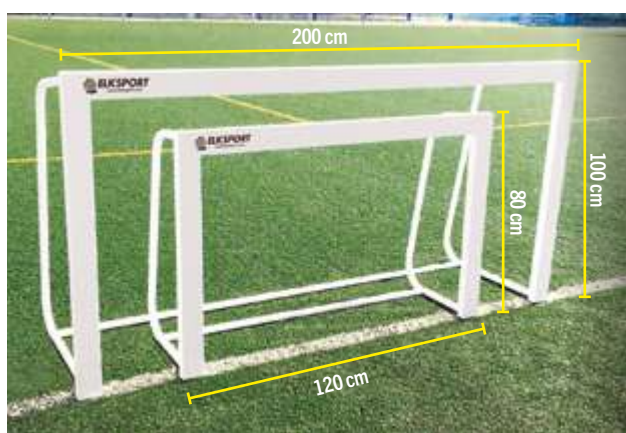

PORTERÍA METÁLICA PLEGABLE

Portería de entrenamiento metálica plegable. Incluye los ganchos para la sujeción de la red, no incluye red.

2 Medidas de portería: 120 x 80 cm y 200 x 100 cm.

Red portería 120 x 80 cm: fondo 60 x 70 cm.

Red portería 200 x 100 cm: fondo 60 x 70 cm.

ARTÍCULO	REF.	€
Portería metálica plegable 120 x 80 cm (ud.)	Q10229	209,99
Portería metálica plegable 200 x 100 cm (ud.)	Q10228	242,99
Red portería metálica plegable 120 x 80 cm (ud.)	Q10065	18,95
Red portería metálica plegable 200 x 100 cm (ud.)	Q10064	21,95

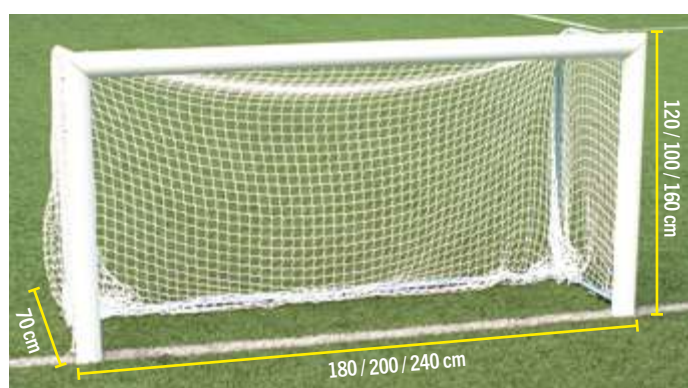

PORTERÍA ALUMINIO PLEGABLE PRO

Tubo de aluminio de 90 mm de ø lacado en color blanco. Base trasera y arquiños fabricados en tubo redondo de 30 mm de ø tratado. Arquiños plegables para facilitar su almacenamiento y transporte. Incluye los ganchos para la sujeción de la red, no incluye red.

3 Medidas de portería: 180 x 120 x 70 cm / 200 x 100 x 70 cm / 240 x 160 x 70 cm.

ARTÍCULO	REF.	€
Portería aluminio plegable Pro 180 x 120 x 70 cm (ud.)	Q10587	525,99
Portería aluminio plegable Pro 200 x 100 x 70 cm (ud.)	Q10588	549,99
Portería aluminio plegable Pro 240 x 160 x 70 cm (ud.)	Q10589	599,99
Red portería aluminio plegable Pro 180 x 120 x 70 cm (ud.)	Q10596	19,95
Red portería aluminio plegable Pro 200 x 100 x 70 cm (ud.)	Q10064	21,95
Red portería aluminio plegable Pro 240 x 160 x 70 cm (ud.)	Q10594	20,95



INNOVACIÓN
NUEVO

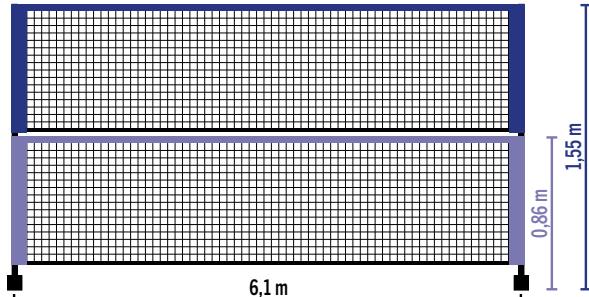

RED SPEED

Su montaje, gracias a la cuerda elástica que discurre por el interior de los tubos y su sencillo diseño, hace que los jugadores puedan jugar al bádminton, tenis o entrenar a fútbol en segundos.

Su estructura de acero de menos de 5 kg de peso presenta un diseño de cordón elástico que acelera el montaje. Una cuerda elástica, que va por el interior de todas las piezas, facilita el montaje y da tensión a la red para que se mantenga firme en su sitio mientras se juega y eliminar la posibilidad de perder piezas. Un soporte central de acero mejora la tensión de la red en su parte central. Unas bandas laterales completas protegen la red. La red se guarda en una resistente bolsa para su transporte y almacenamiento.

Longitud: 6,1 m. Altura: regulable 0,86 m ó 1,55 m.

ARTÍCULO	REF.	€
Red Speed	D10502	64,99
Red de repuesto	D10505	9,99

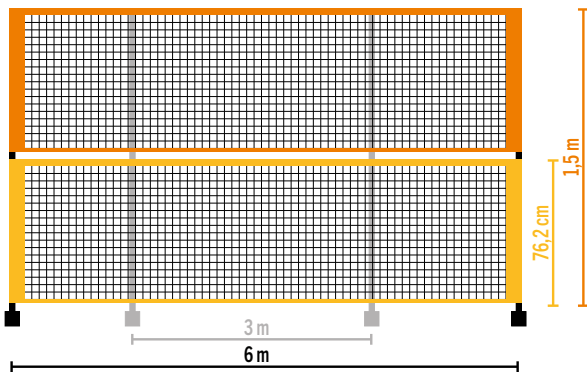

RED KUIK

Red con estructura de hierro regulable tanto en longitud (3 m ó 6 m) como en altura (76,2 cm ó 1,5 m), se monta y se recoge en unos minutos y se transporta y almacena en su propia bolsa.

Longitud: regulable 3 m ó 6 m. (Incluye 2 redes).
Altura: regulable 76,2 cm ó 1,5 m.

ARTÍCULO	REF.	€
Red Kuik	D10027	117,95

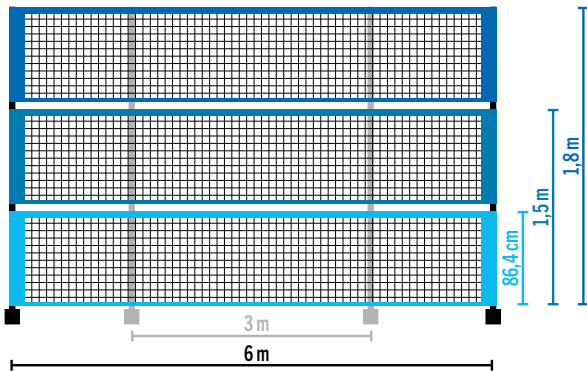

RED PREMIUM

Red fabricada con una estructura de acero que le aporta mayor rigidez con un número menor de piezas. Cuenta con un sistema que le permite ser regulable en altura (86,4 m ó 1,5 m ó 1,8 m), y regulable en longitud (3 m ó 6 m). Se monta en unos minutos y mantiene la red perfectamente tensa en todas las alturas. Dos usuarios pueden fácilmente desplazarla montada donde se necesite o desmontarla cuando acabe la actividad. Incluye 2 redes de gran calidad (3 y 6 m) y una bolsa para transportar todo el sistema.

Longitud: regulable 3 m ó 6 m. (Incluye 2 redes).
Altura: regulable 86,4 cm ó 1,5 m ó 1,8 m.

ARTÍCULO	REF.	€
Red Premium	V10081	199,95

FUTCESTO

Un juego muy divertido que permite desarrollar habilidades de golpeo, pase y tiros de precisión tanto con los pies como con la cabeza. El reglamento del juego es igual al del fútbol excepto que todos los jugadores deben de marcar en una sola portería que se encuentra en el centro del terreno de juego. El diámetro del aro es de 1 m y puede situarse desde la altura mínima de la base o con poste, desde 2,35 m hasta 3 m dificultando de este modo las acciones finales. No olvidar el baloncesto, esta canasta puede utilizarse también con jóvenes de primaria que se inician al baloncesto, así como con personas con necesidades especiales.

Canasta: no incluye ni la base, ni el poste.

Conjunto completo: incluye 1 base, 1 poste y 1 canasta.

ARTÍCULO	REF.	€
Canasta de futcesto	D10025	139,95
Conjunto completo futcesto	D10026	244,95



DIANAS DE ENTRENAMIENTO

DIANAS FÚTBOL 7 Y FÚTBOL 11

Dianas de pvc para trabajar la precisión en los lanzamientos. Cuentan con 5 orificios (4 esquinas y 1 central). Se ajustan a postes y larguero mediante enganches rápidos. Existe una red detrás de cada orificio de la diana para facilitar la recogida de balones.

Medidas diana fútbol 7: 6 x 2 m.

Medidas diana fútbol 11: 7,28 x 2,40 m.

ARTÍCULO	REF.	€
01 Diana fútbol 7	D10260	99,99
01 Diana fútbol 11	D10310	149,99
02 Lote 4 elásticos de sujeción (repuestos)	D10475	4,95

01



Red de recuperación del balón.



Sujeción a los postes rápida.



02



DIANA FÚTBOL 11 EASY

Diana fabricada en pvc ultrarresistente a la radiación solar con un agujero central de 50 cm de diámetro. Se sujeta a postes y larguero mediante enganches elásticos rápidos.

Medidas: 7,32 x 2,44 m.

ARTÍCULO	REF.	€
Diana fútbol 11 easy	D10337	349,99



Red de recuperación del balón.



Sujeción a los postes rápida.

01



02

DIANA BALONMANO / FÚTBOL SALA

Diana de pvc para trabajar la precisión de los lanzamientos. Cuenta con 5 orificios (4 esquinas y 1 central). Se ajusta a postes y larguero mediante enganches rápidos. Existe una red detrás de cada orificio de la diana para facilitar la recogida de los balones.

Medidas: 3 x 2 m.

ARTÍCULO	REF.	€
01 Diana balonmano / fútbol sala	Q10310	59,99
02 Lote 4 elásticos de sujeción (repuestos)	D10475	4,95



6 huecos.



9 huecos.

CINTAS AJUSTABLES

Sistema de cintas ajustables válidas para fútbol 11, 7 y 5. Se ajusta a cualquier medida de portería gracias a su elasticidad. Sistema de velcro para rápida colocación. En color naranja neón para mejor visibilidad.

ARTÍCULO	REF.	€
Kit cintas ajustables 6 huecos	D10344	80,99
Kit cintas ajustables 9 huecos	D10327	109,99



Detalles sistema velcro.



CONOS CLÁSICOS

Una forma barata de definir límites, dividir áreas de actuación, porterías, obstáculos a salvar o rodear. En plástico inyectado de gran resistencia. Base cuadrada amplia y estable. Para usarlos tanto en interior como en exterior.

En 7 colores: amarillo, verde, azul, rojo, violeta, naranja y blanco.

Los lotes lo forman 5 conos del mismo color y el conjunto lo forman 6 conos en 6 colores.

2 Tamaños:

Altura: 40 cm. Base: 26 x 26 cm.

Altura: 28 cm. Base: 19 x 19 cm.



CONOS CLÁSICOS	REF.	€	Cada unidad
01 Cono 40 cm	D10232	3,75	
Lote 5 conos 40 cm (1 color)	D10238	17,81	3,56
Conjunto 6 conos 40 cm (6 colores)	D10244	21,38	3,56
02 Cono 40 cm blanco	D10234	3,75	
Lote 5 conos 40 cm blancos	D10240	17,81	3,56
03 Cono 28 cm	D10231	1,75	
Lote 5 conos 28 cm (1 color)	D10237	8,31	1,66
Conjunto 6 conos 28 cm (6 colores)	D10243	9,98	1,66
04 Cono 28 cm blanco	D10236	1,75	
Lote 5 conos 28 cm blancos	D10242	8,31	1,66



CONOS PARA PICA Y ARO

Conos con orificios en los 4 lados y abertura superior. Multitud de usos.

Los lotes lo forman 5 conos del mismo color y el conjunto lo forman 6 conos en 6 colores.

2 Tamaños:

Altura: 50 cm. Base: 27 x 27 cm. 6 Colores: amarillo, verde, azul, rojo, violeta y naranja.

Altura: 37 cm. Base: 26 x 26 cm. 7 Colores: amarillo, verde, azul, rojo, violeta, naranja y blanco.



CONO PARA PICA Y ARO	REF.	€	Cada unidad
01 Cono para pica y aro 50 cm	D10193	6,99	
Lote 5 conos para pica y aro 50 cm (1 color)	D10203	33,20	6,64
Conjunto 6 conos para pica y aro 50 cm (6 colores)	D10204	39,84	6,64
02 Cono para pica y aro 37 cm	D10233	4,99	
Lote 5 conos para pica y aro 37 cm (1 color)	D10239	23,70	4,74
Conjunto 6 conos para pica y aro 37 cm (6 colores)	D10245	28,44	4,74
03 Cono para pica y aro 37 cm blanco	D10235	4,99	
Lote 5 conos para pica y aro 37 cm blancos	D10241	23,70	4,74

FUNDAS NUMERADAS PARA CONOS

Lote de 10 fundas para conos numeradas del 1 al 10.

Para conos de tamaño: de 28 a 50 cm.

ARTÍCULO	REF.	€
Fundas numeradas para conos	J10467	8,29



CONOS

CONOS SUPERSEGUROS FLEXIKONE

Fabricados en vinilo para que sean flexibles y seguros.

El material empleado en la fabricación de estos conos cede inmediatamente al impactar sobre él, con la mano, pie o cualquier parte del cuerpo, lo que evita cualquier tipo de daño al caer sobre el mismo. Una vez que el cono no es presionado vuelve a su estado original rápidamente. Su gran base lo hace ser uno de los conos más estables del mercado.

- Colores brillantes para mayor visibilidad.
- Ligeros para ser transportados.

En 6 colores: amarillo, azul, naranja, rojo, verde y violeta.
Altura: 15 cm. Diámetro: 18 cm.



ARTÍCULO	REF.	€	Cada unidad
Cono superseguro Flexikone	D10018	2,99	
Conjunto 6 conos superseguros Flexikone	D10024	17,04	2,84

MINI CONOS FLEXIKONE

Pequeños conos de vinilo con multitud de usos.

Con las mismas características que los conos súper seguros Flexikone, multitud de usos tanto en deportes individuales como de equipo. El lote es de 10 conos de un mismo color.

En 4 colores: amarillo, azul, rojo y verde.
Altura: 10 cm. Base: 5 x 5 cm.



ARTÍCULO	REF.	€	Cada unidad
Mini cono Flexikone	D10115	0,89	
Lote 10 mini conos Flexikone	D10109	8,01	0,80

INNOVACIÓN

SUPERCONOS FLEXIKONE

Conos de vinilo con 8 pies para mayor estabilidad.

Más flexibles que otros conos. Estos conos flexibles están contruidos con un material termoplástico que vuelve rápidamente a su forma original cuando se aplastan, manteniendo el cono intacto y los jugadores seguros en caso de impacto. La base incluye 8 pies TPR para apoyarse en el suelo y mantener los conos estables cuando se golpean ligeramente.

En 6 colores: amarillo, azul, naranja, rojo, verde y violeta.
Altura: 33 cm. Base: 21,5 x 21,5 cm.

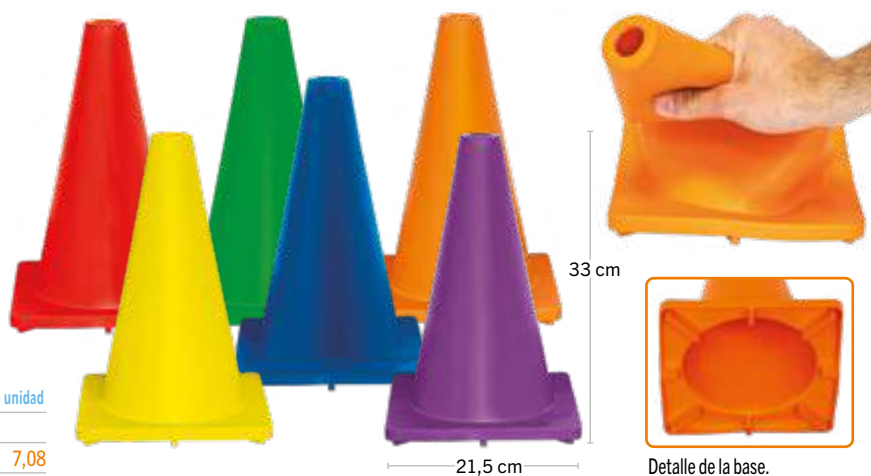

ARTÍCULO	REF.	€	Cada unidad
Supercono Flexikone	D10200	7,45	
Conjunto 6 superconos Flexikone	D10229	42,47	7,08

CONO DE SEÑALIZACIÓN

Este cono de vinilo es muy visible y extremadamente útil.

Cuando un jugador lo pisa o impacta con él, este cono vuelve a su forma original en segundos, gracias a una excelente combinación de flexibilidad y durabilidad. La construcción de vinilo garantiza que el cono dure más que otros de plástico, incluso después de una exposición prolongada al viento, al sol y la lluvia. Su base está diseñada para mantener el cono en posición vertical, incluso con viento fuerte o después de un contacto ligero. Además, el peso del cono (1,1 kg) le proporciona mejor estabilidad que otros conos más ligeros.

Su color naranja y sus franjas blancas aportan alta visibilidad y ayuda a prevenir posibles riesgos de seguridad.

Es ideal para cualquier tipo de marcaje.

Altura: 52 cm.

Base: 30 x 30 cm.



ARTÍCULO	REF.	€
Cono de señalización	D10493	15,99

CONSEJOS



Elk

Cono de plástico:

Estable y suficiente resistente, duradero.

Más ligero que los conos de vinilo.



¿Qué cono es el adecuado para mí?

Cono de vinilo:

El cono más resistente, se deforma de manera segura ante el impacto y rápidamente recupera su forma.

Cono más pesado, permanece más estable ante condiciones adversas.

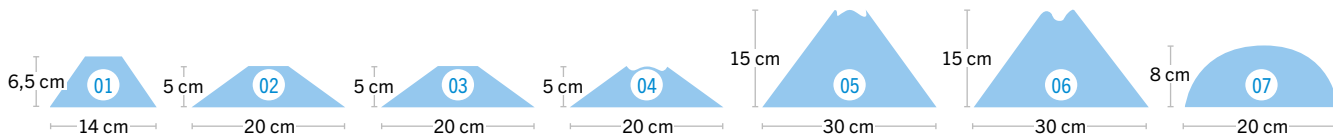

CONOS CHINOS FLEXIBLES

Fabricados en plástico flexible, ofrecen una completa seguridad en su uso. Se sirven con barra para su almacenamiento y transporte.

- **Mini:** conos de 14 cm de ϕ y 6,5 cm de altura. Se sirven en grupos de 60 en 6 colores, rojo, azul, amarillo, naranja, violeta y verde.
- **Medio:** conos de 20 cm de ϕ y 5 cm de altura. Se sirven en grupos de 50 en 5 colores, amarillo, blanco, rojo, azul y naranja.
- **Medio blanco:** conos de 20 cm de ϕ y 5 cm de altura. Se sirven en grupos de 40 conos en color blanco.

CONOS CHINOS FLEXIBLES	REF.	€	Cada unidad
01 Juego 60 flexibles mini (6 colores)	S10036	17,95	0,30
02 Juego 50 flexibles medio (5 colores)	D10230	19,95	0,40
03 Juego 40 flexibles medio (blancos)	D10263	16,15	0,40



CONOS CHINOS FLEXIBLES PARA PICAS

Con las mismas características que los conos chinos flexibles pero con 4 aberturas en la parte superior para colocar picas. Se sirven con barra para su almacenaje y transporte.

- **Medio:** conos de 20 cm de ϕ y 5 cm de altura. Se sirven en grupos de 40 conos en 2 colores (amarillo y naranja).
- **Maxi:** conos de 30 cm de ϕ y 15 cm de altura. Se sirven en grupos de 20 conos en 2 colores (amarillo y naranja).

CONOS FLEXIBLES PARA PICAS	REF.	€	Cada unidad
04 Juego 40 flexibles para picas medio (2 colores)	D10108	17,95	0,45
05 Juego 20 flexibles para picas maxi (2 colores)	D10092	29,95	1,50



CONOS CHINOS FLEXIBLES MULTIALTURA

Juego de conos fabricados en plástico flexible de 15 cm de altura y 30 cm de ϕ de base. Con 12 orificios laterales para apoyar picas. Estas se caen al suelo si son golpeadas cuando se salta, evitando de esta manera caídas o tropiezos del deportista.

Se sirven en grupos de 24 conos y viene en 6 colores: rojo, verde, azul, amarillo, violeta y naranja. Se suministra con barra de transporte y almacenaje. **Tamaño:** 30 cm de ϕ . **Altura:** 15 cm.

CONOS CHINOS FLEXIBLES MULTIALTURA	REF.	€	Cada unidad
06 Juego 24 flexibles multialtura	D10091	35,95	1,50

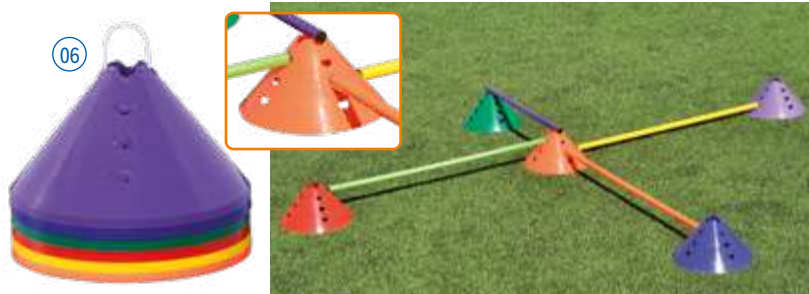

REPUESTO DE BARRA TRANSPORTE Y ALMACENAJE

Altura: 20 cm.

ARTÍCULO	REF.	€
Repuesto de barra transporte	D10140	0,99

RECOGEDOR DE CONOS CHINOS

Extensible, para facilitar la recogida de conos chinos sin tener que agacharse.

El color puede variar respecto a la imagen.

Longitud: 96 cm.

ARTÍCULO	REF.	€
Recogedor de conos chinos	D10300	6,59



CONOS MULTIUSO

Conjunto de 40 conos para delimitar superficies. De fácil almacenamiento y transporte. Blandos, flexibles, se aplastan cuando se pisan aportando seguridad, recuperan su forma cuando el pie no está sobre ellos, son muy resistentes.

Se sirven en grupo de 40 conos: 10 blancos, 10 amarillos, 10 azules y 10 rojos, con barra y cierre para transportarlos y almacenarlos.

Díámetro: 20 cm. **Altura:** 8 cm.

ARTÍCULO	REF.	€	Cada unidad
07 Juego 40 conos multiuso	D10019	44,99	1,12





01 15,5 cm de ø

02 20,5 cm de ø

02 20,5 cm de ø

DISCOS DE DELIMITACIÓN Y MARCAJE

Conjuntos de discos de marcaje planos, fabricados en vinilo, con una barra para almacenar y transportar. Antideslizantes, especiales para trabajar con ellos en suelos sintéticos o hierba artificial.

2 Tamaños: Juego 24 discos de 15,5 cm de ø en 2 colores: amarillo y naranja flúor.
Juego 20 discos de 20,5 cm de ø en 1 color: amarillo flúor o blanco.

DISCOS DE DELIMITACIÓN Y MARCAJE	REF.	€	Cada unidad
01 Juego 24 discos – 15,5 cm (2 colores)	D10133	21,99	0,92
02 Juego 20 discos – 20,5 cm (1 color)	D10146	27,99	1,40



BANDA DELIMITADORA

Sistema rápido para marcar el terreno de modo no permanente. Fabricadas en vinilo pueden utilizarse tanto en el exterior como en el interior.

2 Longitudes: 10 – 20 m. Anchura: 4 cm.
Colores: amarillo, azul o naranja.
Indicar color al realizar el pedido.

BANDA DELIMITADORA	REF.	€
Banda 10 m	S10076	13,99
Banda 20 m	S10077	27,99



BANDA DELIMITADORA EXTENSIBLE

Bandas de elastómero elástico muy extensible, adecuadas para delimitar cualquier tipo de suelo: arena, césped, suelos sintéticos, suelos de madera, etc. Se pueden adaptar tanto en interiores como en exteriores en las longitudes que necesite.

3 Longitudes: 20 – 30 – 40 m. Anchura: 4 cm.
Colores: azul o naranja. Indicar color al realizar el pedido.

BANDA DELIMITADORA EXTENSIBLE	REF.	€
Banda extensible 20 m	D10433	47,49
Banda extensible 30 m	D10434	72,99
Banda extensible 40 m	N10472	94,99



CONJUNTO FIJACIÓN BANDAS DELIMITADORAS

Conjunto de fijación para unir bandas delimitadoras, permite crear diferentes parcelas y áreas de juego en superficies blandas como césped o arena.

El conjunto incluye: 4 piezas de unión y 4 clavijas de acero.

ARTÍCULO	REF.	€
Conjunto fijación bandas delimitadoras	D10432	11,99

BANDAS DE FÁCIL MARCAJE

Para marcar líneas de campos tanto en interior como exterior fácil y rápidamente. Su peso en los extremos (650 g) permite a las bandas permanecer estables sobre el terreno.

El conjunto lo forman:

4 bandas pesadas y 1 bolsa para llevar todo el conjunto.

Longitud banda: 10 m.
Anchura banda: 5 cm.



ARTÍCULO	REF.	€
Conjunto bandas de fácil marcaje	S10017	49,95

BASE LASTRADA PARA BANDA DELIMITADORA

Base lastrada que permite estabilizar las bandas delimitadoras, para crear diferentes parcelas y áreas de juego en centros deportivos o patios de recreo. Válidas para cualquier superficie tanto interior como exterior: césped, arena, suelo sintético, suelo de madera, etc. Base apta para bandas de hasta 5 cm de anchura.

Puede combinarse con el conjunto de fijación para delimitar el terreno de juego de un modo más fácil y eficaz.

Medidas: 21,5 cm de ø. Altura: 2 cm. Peso: 3 kg.

ARTÍCULO	REF.	€
Base lastrada para banda delimitadora	D10431	19,99



01



02

03

04



DELIMITACIÓN DE ZONAS DE ENTRENAMIENTO

Ideal para delimitar diferentes zonas dentro del mismo campo de entrenamiento, limitar espacios, etc.

01 Conjunto formado por: 1 cinta elástica, 1 recogedor y 10 grapas de seguridad.

02 Cinta elástica: rollo de 50 m de longitud y 5 cm de ancho. Color blanco.

03 Recogedor: carrete para transporte y almacenaje de bandas de delimitación, cuerdas, etc.

Fabricado en PVC con estructura en tubo metálico y cincha para su transporte.

04 Grapa de seguridad: grapa redondeada de acero inoxidable.

ARTÍCULO	REF.	€
01 Conjunto delimitación de zonas de entrenamiento	D10478	99,99
02 Cinta elástica 50 m (ud.)	D10477	59,99
03 Recogedor cintas delimitación (ud.)	D10476	39,99
04 Grapa de seguridad (ud.)	Q10597	0,99

LÍNEAS DELIMITACIÓN DE TERRENO

Marcas de suelo antiderrapantes que eliminan las líneas pintadas en el terreno de juego. Dan la posibilidad de crear vuestro propio terreno de juego donde queráis y con las dimensiones deseadas.

El conjunto lo forman 24 secciones: 10 secciones amarillas y 10 secciones azules de 36 x 7 cm y 2 ángulos amarillos y 2 ángulos azules de 28 x 28 x 7 cm.

ARTÍCULO	REF.	€
Conjunto 24 líneas delimitación	S10016	42,99



MARCAS DE SUELO

Estos discos versátiles son ideales para enseñar y controlar movimientos y posiciones. También pueden usarse como dianas para lanzar objetos o pisar en determinados lugares.

El conjunto lo forman: 6 discos en 6 colores y 1 bolsa para almacenarlos.

Medidas: 22 cm de ø.

ARTÍCULO	REF.	€
Conjunto 6 marcas de suelo	J10129	11,99



FLECHAS DE DIRECCIÓN

Fabricadas con un perfil plano que se adapta perfectamente al suelo del gimnasio o del pabellón.

El conjunto lo forman: 6 flechas en 6 colores y 1 bolsa para almacenarlas.

Medidas: 45 x 7,5 cm.

ARTÍCULO	REF.	€
Conjunto 6 flechas de dirección	J10144	13,99



DONUTS

Círculos para marcar el suelo. Aportan seguridad al pisarlos al no elevarse prácticamente del suelo.

El conjunto lo forman: 6 círculos en 6 colores.

Medidas: 26 cm de ø interior y 38 cm de ø exterior.

ARTÍCULO	REF.	€
Conjunto 6 donuts	J10157	29,99



ARCOS DE PRECISIÓN

Para practicar precisión en pases y golpees. Adaptables a numerosos juegos individualmente o formando recorridos.

Disponible en dos modelos: con punta de hierro para un buen anclaje o base longitudinal para terrenos donde no se pueda clavar.

Medida: 50 cm de ø.

ARCOS DE PRECISIÓN	REF.	€
01 Con puntas	D10259	4,99
02 Con bases longitudinales	D10127	5,49



BANDA DELIMITADORA ELÁSTICA

Material imprescindible por sus múltiples posibilidades.

Terminadas en cada extremo con velcro, posibilita una rápida sujeción.

Se puede extender al doble de su longitud inicial.

2 Calidades:

• Banda básica (naranja): calidad de materiales y terminaciones normales. Buena duración.

• Banda bicolor Premium (naranja y amarillo): calidad Premium tanto en materiales como en terminaciones. Mayor duración y visibilidad.

Anchura: 5 cm.

BANDA ELÁSTICA	REF.	€
01 Básica 12-24 m	S10114	24,99
01 Básica 22-44 m	S10115	49,99
02 Premium 4-8 m	S10018	35,49
02 Premium 8-16 m	S10019	46,99
02 Premium 13-26 m	S10020	69,99
02 Premium 23-46 m	Q10109	109,99





TRINEO DE ARRASTRE

Conjunto formado por un trineo, un cinturón y cuerda con mosquetón. Pesos no incluidos.

Medida cuerda: 5 m. Medidas trineo: 50 x 37 cm.

ARTÍCULO	REF.	€
01 Trineo de arrastre	D10436	50,45
02 Cinturón 3 enganches hebilla	N10101	16,99
03 Cinturón 3 enganches velcro	N10304	11,99
04 Chaleco funcional con anillas	N10100	32,99
05 Disco 5 kg	N10078	16,99
06 Disco 10 kg	N10079	31,99
07 Disco 20 kg	N10081	61,99



TRINEO POWER SLED PREMIUM

Permite aumentar la potencia, velocidad y fuerza explosiva, al mismo tiempo que realizar un trabajo cardiovascular. Trineo de empuje fabricado en acero, con soporte central para incrementar el peso colocando discos de 50 mm (discos no incluidos).

Se suministra con complementos para poder transformarlo en sistema trineo carretilla, colocando un disco de 50 mm en su parte delantera para que haga de rueda.

Medidas: 122 x 65 x 100 cm (componentes incluidos). Peso: 55 kg (componentes incluidos).

ARTÍCULO	REF.	€
Trineo Power Sled Premium	N10584	319,99
01 Disco 5 kg	N10078	16,99
02 Disco 10 kg	N10079	31,99
03 Disco 20 kg	N10081	61,99



Opciones de configuración con sus componentes.

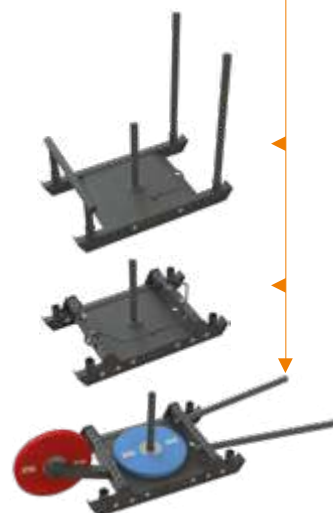

Otros discos y pesos : Pg. 323

SACO DE ARRASTRE

Saco de arrastre con base de caucho deslizante de alta resistencia para entrenamiento de fuerza y potencia, con longitud ajustable de la cinta de arrastre. Se puede utilizar en hierba natural o artificial, suelos de madera o sintéticos de polideportivos o gimnasios, si se utiliza en otro tipo de superficies el producto puede dañarse y reducir su durabilidad.

Peso regulable: incluye 6 sacos rellenables de arena (hasta 5 kg) o con discos de hasta 20,5 cm de anchura (no incluidos).

Máximo peso soportado: 30 kg.

ARTÍCULO	REF.	€
Saco de arrastre	N10280	55,15
01 Disco 1,25 kg	N10547	4,95
02 Disco 2,5 kg	N10548	9,95
03 Disco 5 kg	N10549	19,95





Detalle del cierre de la red portabalones.



RED PORTABALONES

Redes trenzadas en nailon de 3,5 mm con cierre rápido. Este cierre evita la incomodidad de hacer nudos y deshacerlos, especialmente cuando se aprietan solos al transportarla con balones.

Capacidad: 12 balones.

ARTÍCULO	REF.	€	Cada unidad
Red portabalones	D10319	3,25	
Lote 6 redes portabalones	D10321	18,53	3,09

La malla más resistente del mercado.



SACO ULTRALIGERO

¡Capacidad de almacenaje máxima a precio mínimo!

Saco para balones fabricado en poliéster trilobable. Resistente a las más duras condiciones de utilización. Este saco ultraligero dispone de un sistema de cierre y puede utilizarse para una gran variedad de materiales, balones, raquetas, equipamiento de natación, aros de rítmica, etc. Disponible en diferentes colores.

Dimensiones: 90 x 113 cm. Capacidad: 20 balones.

ARTÍCULO	REF.	€
Saco ultraligero	D10152	8,95



SACO PORTABALONES REJILLA

Fabricado en una combinación muy duradera, rejilla de poliéster con lateral y base de nailon, aportando de este modo gran ventilación y visibilidad. Dispone de una correa de hombro ajustable para ayudar a transportar cargas pesadas y voluminosas y un cierre ajustable en la parte superior.

Diámetro: 48 cm. Altura: 92 cm. Capacidad: 20 balones.

ARTÍCULO	REF.	€
Saco portabalones rejilla	D10382	11,99



SACO PORTABALONES

Saco muy funcional, para cuando no se necesita almacenar o transportar un gran número de balones. Fabricado en tela de nailon lavable y rejilla de poliéster. Con cinta acolchada para su transporte en el hombro y cierre ajustable en la parte superior.

Diámetro: 40 cm. Altura: 60 cm. Capacidad: 10 balones.

ARTÍCULO	REF.	€
Saco portabalones	D10453	13,95



GRAN SACO PORTABALONES

Saco de gran capacidad para almacenar o transportar balones. Fabricado en nailon lavable y rejilla de poliéster, muy práctico y resistente.

Diámetro: 60 cm. Altura: 96 cm. Capacidad: 25 balones.

ARTÍCULO	REF.	€
Gran saco portabalones	D10383	18,49

SACO PORTABALONES REFORZADO

Saco portabalones Premium, muy resistente. Fabricado en tela de nailon endurecida con PVC, fondo doble reforzado y enganches metálicos, en lugar de plástico, en la bandolera para una mayor duración.

Diámetro: 51 cm. Altura: 90 cm. Capacidad: 18 balones.

ARTÍCULO	REF.	€
Saco portabalones reforzado	D10318	19,99



BOLSA PLEGABLE DE ALMACENAJE

Un nuevo diseño de bolsa almacenaje.

Rápidamente se abre manteniendo la forma y la estabilidad una vez desplegada, permite de este modo la introducción y salida de materiales con gran comodidad. Diseñada para permanecer abierta y vertical mientras se introducen o sacan los materiales, puede plegarse en segundos para transportarse y almacenarse en cualquier lugar. Fabricada en poliéster en forma de rejilla, lo que permite a los materiales secarse y airearse al tiempo que se encuentran almacenados. También cuenta con una robusta base para hacerla más resistente. Muy fácil de plegar y almacenar.

Dimensiones: 62 x 62 x 88 cm. Capacidad: más de 25 balones.

ARTÍCULO	REF.	€
Bolsa plegable de almacenaje	D10440	35,99





GRAN BOLSA ROJA CON RUEDAS

Fabricada con nailon de 1.680 deniers, tan fuerte como funcional. Sus duras ruedas de 10 cm multiterreno, su cremallera industrial de 2 cm y su estructura metálica junto con su asa tirador dan la rigidez, duración y soporte no encontrados en bolsas de aspecto similar. Su gran espacio interior 45 x 45 x 102 cm permite trasportar más de 20 balones de fútbol tamaño 5.

También hemos añadido un asa tirador para facilitar su arrastre y un bolsillo en la parte superior para las llaves u otros pequeños objetos.

Dimensiones: 102 x 45 x 45 cm.

ARTÍCULO	REF.	€
Gran bolsa roja con ruedas	D10029	84,99

BOLSA POLIVALENTE CON RUEDAS

Fabricada en nailon reforzado. Dispone de ruedas en un extremo y asa en el otro para facilitar su transporte, además de una bandolera ajustable en el lateral. Muy adecuada para guardar todo tipo de equipaciones, balones u otros materiales y transportarlos cómodamente.

Dimensiones: 81 x 36 x 41 cm.

ARTÍCULO	REF.	€
Bolsa polivalente con ruedas	D10138	34,99



GRAN BOLSA POLIVALENTE

Bolsa de gran capacidad con bolsillo exterior en nailon de 600 deniers. Para almacenar y transportar balones, equipaciones, vallas, conos y todo tipo de material deportivo.

Dimensiones: 100 x 40 x 40 cm.

ARTÍCULO	REF.	€
Gran bolsa polivalente	D10384	27,99



BOLSA MULTIALMACENAJE

Esta gran bolsa con cremallera permite almacenar y transportar gran variedad de materiales (raquetas, pelotas, materiales de piscina, hasta 10 balones, etc.) Su contenido puede verse una vez almacenado y airearse al estar construida con material de poliéster enrejillado.

Dimensiones: 90 x 40 x 40 cm. Capacidad: 10 balones.

ARTÍCULO	REF.	€
Bolsa multialmacenaje	D10153	9,95



BOLSA JUMBO

Para almacenar diferentes materiales como balones, sticks y porterías. Fabricada en nailon reforzado. Cremalleras y asas reforzadas.

Dimensiones: 125 x 30 x 42 cm.

ARTÍCULO	REF.	€
Bolsa Jumbo	D10320	19,49



BOLSA PORTAMATERIALES

Fabricada en un resistente material, poliéster Jacquard 100%. Se puede transportar más de 20 raquetas de bádminton u otros materiales.

Dimensiones: 68 x 32 x 30 cm.

ARTÍCULO	REF.	€
Bolsa portamateriales	D10246	15,95

BOLSA ALMACENAJE PLANA

La mayoría de las bolsas de almacenaje y transporte de materiales plantea problemas cuando hay que introducir materiales alargados y altos, aros, dianas, vallas, colchonetas pequeñas, etc. Esta bolsa nace para cubrir esta necesidad, además de ser válida para materiales convencionales. En nailon de 600 deniers, con bandolera para su transporte.

Dimensiones: 98 x 25 x 58 cm.

ARTÍCULO	REF.	€
Bolsa almacenaje plana	D10385	17,99





MOCHILA DEPORTIVA

Mochila con 2 bolsillos y 2 porta botellines laterales, fabricada en poliéster 600 deniers con posibilidad de personalizar.

Dimensiones: 36 x 12 x 45 cm.



ARTÍCULO	REF.	€
Mochila deportiva	D10390	10,99

MOCHILA PRO 30

Una gran mochila a un precio excepcional.

Fabricada con materiales de gran calidad, con refuerzo en la base, 4 espacios con diferentes bolsillos y departamentos en su interior, uno de ellos para poder transportar el ordenador portátil.

Dimensiones: 46 x 36 x 22 cm.

ARTÍCULO	REF.	€
Mochila Pro 30	D10391	21,95



GYMSACK

Pequeña mochila fabricada en tejido resistente, muy cómoda y fácil de transportar. Con cordón grueso, cosido en las esquinas, que hace de función de cierre y de asas para llevarla a la espalda. Incluye un bolsillo interior de cierre con cremallera. Adecuada para llevar cómodamente objetos o prendas de poco volumen.

3 Colores: verde, azul y negro.
Dimensiones: 41 x 34 cm.

ARTÍCULO	REF.	€
Gymsack verde	D10416	2,49
Gymsack azul	D10417	2,49
Gymsack negro	D10418	2,49



Detalle bolsillo interior.

NUEVO



GYMSACK PREMIUM

Más grande y de mayor calidad, con bolsillo exterior de rejilla de poliéster que aporta más ventilación y visibilidad.

Color: negro.
Dimensiones: 49 x 42 cm.

ARTÍCULO	REF.	€
Gymsack Premium	D10504	4,99



MINI BOLSA MULTI ALMACENAJE

Para guardar diversos artículos pequeños: petos, paracaídas, cuerdas, etc. Fabricada en poliéster enrejillado, puede verse y airear su contenido. Se puede meter a la lavadora.

El conjunto lo forman: 6 mini bolsas en 6 colores (amarillo, azul, naranja, rojo, verde y violeta).

Dimensiones: 40 x 45 cm.

MINI BOLSA MULTI ALMACENAJE	REF.	€	Cada unidad
Mini bolsa	D10499	2,95	
Conjunto 6 mini bolsas	D10500	16,82	2,80



Detalle cierre.

BOLSA PARA MATERIALES PEQUEÑOS

Bolsa con cremallera y rejilla para almacenar pequeños materiales como engarces, cuerdas, bolas, etc.

Dimensiones bolsa pequeña: 14 x 18 cm de ø.
Dimensiones bolsa grande: 26 x 12 x 30 cm.

BOLSA PARA MATERIALES PEQUEÑOS	REF.	€
01 Bolsa pequeña	A10102	5,99
02 Bolsa grande	H10007	6,49



CAJA PLEGABLE

Caja plegable de polipropileno, resistente y flexible. Para almacenar pequeños objetos, balones, etc. Cuando no se use, se pliega y no ocupa casi espacio. Los colores pueden variar.

Dimensiones: 48 x 35 x 23 cm.

ARTÍCULO	REF.	€
Caja plegable	Q10460	5,49



CESTA PLEGABLE MEDIANA

Cesta plegable y apilable para almacenar material, fabricada en polipropileno virgen. Cuando no se usa se pliega y no ocupa casi espacio. Completamente perforada para un mejor drenaje del agua.

Dimensiones: 60 x 40 x 33 cm.
Altura plegada: 8 cm.

ARTÍCULO	REF.	€
Cesta plegable mediana	P10435	26,95



CESTA DE PLÁSTICO GRANDE

Cestas de plástico con paredes perforadas y fondo liso, para almacenar todo tipo de materiales.

Cesta grande:
Dimensiones: 62 x 47 x 53 cm.

Cesta grande con ruedas:
Dimensiones: 62 x 47 x 69 cm.

CESTA DE PLÁSTICO	REF.	€
Cesta grande	D10376	37,95
Cesta grande con ruedas	P10234	97,95



BASE DE PVC CON RUEDAS PARA CESTAS

Base con ruedas para transportar cestas, fabricada en tubo cuadrado de PVC. Incluye 4 ruedas, 2 de ellas con freno. Resistente a la humedad, grasas y ácidos. No incluye cestas.

Dimensiones: 72 x 52 x 24 cm.
Dimensiones interiores: 60 x 40 cm.
Color: blanco.
Posibilidad de colores beige o gris, consultar.



ARTÍCULO	REF.	€
Base de PVC con ruedas para cestas	P10439	95,99

CARRO PORTABALONES ELK
Plegable y eficiente.

Pensado para transportar y almacenar balones durante el entrenamiento. En lona de nailon y estructura de aluminio. Completamente plegable. Para almacenar más de 20 balones. Con bolsillo lateral y bolsa para su almacenaje y transporte. El carro es una estructura única, las patas no se separan.

Dimensiones desplegado: 62 x 62 x 49 cm.



ARTÍCULO	REF.	€
Carro portabalones ELK	D10377	114,99
Lona de repuesto	Q10482	29,95

INNOVACIÓN

GRAN CARRO PLEGABLE
Con patas telescópicas para acceder mejor.

Carro de gran capacidad, para más de 40 balones, también se pueden almacenar otros objetos. En lona de nailon y estructura de aluminio. Con bolsillo lateral y bolsa para su almacenaje y transporte. Patas telescópicas graduables para un mejor acceso, especialmente las personas de elevada estatura.

Dimensiones desplegado: 62 x 62 x 68 cm.



ARTÍCULO	REF.	€
Gran carro plegable	D10379	139,99

INNOVACIÓN

GRAN CARRO PORTABALONES

Carro de gran capacidad con una estructura metálica súper resistente. Puede almacenar hasta 48 balones. Apertura y cierre de la parte superior mediante cremallera. Ruedas con freno para ayudar a meter o sacar balones.

Dimensiones: 106 x 77 x 108 cm.

ARTÍCULO	REF.	€
Gran carro portabalones	Q10481	165,99



CARRO PORTABALONES PREMIUM
El mejor carro para entrenamientos.

Carro ligero y ergonómico pensado para almacenar balones y otros accesorios como pizarras, silbatos, hinchadores manuales... En lona de nailon y estructura de aluminio. Completamente plegable. Para almacenar de 25 a 30 balones a una altura cómoda y accesible. Cuenta con redes en los laterales superiores para evitar que los balones se salgan del carro. Incluye bolsa de transporte.

El carro es una estructura única, las patas no se separan.

Dimensiones desplegado: 132 x 60 x 107 cm. Peso: 5,6 kg.

ARTÍCULO	REF.	€
Carro portabalones Premium	D10381	159,95

CARRO DE ALMACENAJE

Carro de almacenaje tipo jaula, fabricado en tubos de acero de alta resistencia. Con pintura electrostática en polvo para una mayor durabilidad. Apertura y cierre del carro por medio de tapa en la parte superior. Puede cerrarse mediante tornillo tuerca o mediante candado (no incluido).

Ruedas de PVC de 10 cm de Ø, incluyen 1 cm de caucho para un mejor desplazamiento.

Dimensiones: 110 x 60 x 95 cm. Se suministra desmontado.

ARTÍCULO	REF.	€
Carro de almacenaje	Q10293	199,99



CARRO PORTAMATERIALES REJILLA

Carro fabricado con armazón de acero y malla soldada de 50 x 50 mm. Con un grosor de 5 mm. Dispone de 4 ruedas giratorias de 6 cm de diámetro, dos de ellas con freno. Capacidad para más de 35 balones. Sistema superior de apertura con bisagra soldada a la estructura, para facilitar la entrada y recogida de balones y sistema de cierre por candado (candado no incluido).

Dimensiones: 126 x 61 x 97 cm. Se suministra desmontado.

ARTÍCULO	REF.	€
Carro portamateriales rejilla	Q10513	325,99





PETOS CALADOS CAMISETA



AJUSTE PERFECTO

Ajusta cómodamente al realizar cualquier movimiento.



RESISTENTE

Fabricado con el mejor poliéster, gramaje alto y cosido reforzado.



MICRO MALLA

Perfecta transpiración al realizar la actividad.



INFANTIL

Hasta 8 años.

4 COLORES:



JÚNIOR

A partir de 8 años.

9 COLORES:



SÉNIOR

A partir de 13 años.

9 COLORES:



PETOS CALADOS CAMISETA

Alta calidad de petos para un ajuste perfecto.

Petos pensados para una alta intensidad de uso, fabricados con el más resistente poliéster micro malla.

Su resistente fabricación te aseguran una larga durabilidad incluso para los usuarios más exigentes.

Destinados tanto para el medio escolar como para los entrenamientos de equipo.

PETOS CALADOS CAMISETA	REF.	€	Cada unidad
Júnior verde	D10160	2,25	
Lote 10 júnior verde	D10209	20,25	2,03
Júnior amarillo	D10161	2,25	
Lote 10 júnior amarillo	D10210	20,25	2,03
Júnior rojo	D10162	2,25	
Lote 10 júnior rojo	D10211	20,25	2,03
Júnior azul	D10163	2,25	
Lote 10 júnior azul	D10212	20,25	2,03
Júnior negro	D10185	2,25	
Lote 10 júnior negro	D10221	20,25	2,03
Júnior blanco	D10186	2,25	
Lote 10 júnior blanco	D10222	20,25	2,03
Júnior violeta	D10060	2,25	
Lote 10 júnior violeta	D10079	20,25	2,03
Júnior turquesa	D10061	2,25	
Lote 10 júnior turquesa	D10080	20,25	2,03
Júnior rosa	D10075	2,25	
Lote 10 júnior rosa	S10030	20,25	2,03

PETOS CALADOS CAMISETA ALTA VISIBILIDAD

PETOS CALADOS ALTA VISIBILIDAD	REF.	€	Cada unidad
Júnior amarillo neón	D10194	2,45	
Lote 10 júnior amarillo neón	D10226	22,05	2,21
Júnior naranja neón	D10156	2,45	
Lote 10 júnior naranja neón	D10207	22,05	2,21

PETOS CALADOS ALTA VISIBILIDAD	REF.	€	Cada unidad
Séniór amarillo neón	D10195	2,75	
Lote 10 séniór amarillo neón	D10227	24,75	2,48
Séniór naranja neón	D10157	2,75	
Lote 10 séniór naranja neón	D10208	24,75	2,48

PETOS CALADOS CAMISETA	REF.	€	Cada unidad
Séniór verde	D10164	2,55	
Lote 10 séniór verde	D10213	22,99	2,30
Séniór amarillo	D10165	2,55	
Lote 10 séniór amarillo	D10214	22,99	2,30
Séniór rojo	S10046	2,55	
Lote 10 séniór rojo	D10215	22,99	2,30
Séniór azul	D10166	2,55	
Lote 10 séniór azul	D10216	22,99	2,30
Séniór negro	D10187	2,55	
Lote 10 séniór negro	S10056	22,99	2,30
Séniór blanco	D10188	2,55	
Lote 10 séniór blanco	S10057	22,99	2,30
Séniór violeta	D10062	2,55	
Lote 10 séniór violeta	D10081	22,99	2,30
Séniór turquesa	D10063	2,55	
Lote 10 séniór turquesa	D10082	22,99	2,30
Séniór rosa	D10076	2,55	
Lote 10 séniór rosa	S10031	22,99	2,30

PETOS CALADOS CAMISETA	REF.	€	Cada unidad
Infantil rojo	D10071	2,05	
Lote 10 infantil rojo	D10077	18,45	1,85
Infantil verde	D10072	2,05	
Lote 10 infantil verde	D10078	18,45	1,85
Infantil amarillo	D10073	2,05	
Lote 10 infantil amarillo	D10087	18,45	1,85
Infantil azul	D10074	2,05	
Lote 10 infantil azul	D10088	18,45	1,85





JÚNIOR
A partir de 8 años.

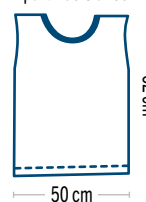

SÉNIOR
A partir de 13 años.

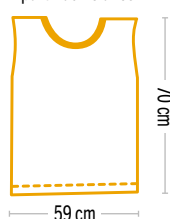

PETOS CALADOS CAMISETA NUMERADOS

Petos fabricados en poliéster de alta calidad.
En 4 colores. **Júnior:** 62 x 50 cm. **Séniór:** 70 x 59 cm.

PETOS CALADOS NUMERADOS	REF.	€	Cada unidad	COLORES
Juego 12 júnior verdes (1 al 12)	D10167	33,95	2,83	
Juego 12 júnior amarillos (1 al 12)	D10168	33,95	2,83	
Juego 12 júnior rojos (1 al 12)	D10169	33,95	2,83	
Juego 12 júnior azules (1 al 12)	D10170	33,95	2,83	

PETOS CALADOS NUMERADOS	REF.	€	Cada unidad	COLORES
Juego 10 séniór (1 al 10)*	D10485	32,99	3,30	
Juego 5 séniór (11 al 15)*	D10486	16,49	3,30	
Juego 5 séniór (16 al 20)*	D10487	16,49	3,30	

*Elegir el color (verde, amarillo, rojo o azul) del peto séniór al hacer el pedido.



PETOS CALADOS CAMISETA REVERSIBLES

Esta gama de petos fabricados en poliéster de alta calidad ofrece diversas posibilidades de trabajo. Al ser reversibles, los petos disponen de dos colores. Muy polivalentes ya que pueden servir de camiseta. En 4 modelos: blanco-negro / violeta-amarillo / rojo-azul / naranja-negro.

PETOS CALADOS CAMISETA REVERSIBLES	REF.	€	Cada unidad
Júnior negro-blanco	D10070	4,19	
Lote 12 júnior negro-blanco	D10083	45,25	3,77
Júnior violeta-amarillo	D10190	4,19	
Lote 12 júnior violeta-amarillo	D10223	45,25	3,77
Júnior azul-rojo	D10191	4,19	
Lote 12 júnior azul-rojo	D10224	45,25	3,77
Júnior naranja-negro	D10192	4,19	
Lote 12 júnior naranja-negro	D10225	45,25	3,77

PETOS CALADOS CAMISETA REVERSIBLES	REF.	€	Cada unidad
Séniór negro-blanco	D10171	4,55	
Lote 12 séniór negro-blanco	D10217	49,14	4,10
Séniór violeta-amarillo	D10172	4,55	
Lote 12 séniór violeta-amarillo	D10218	49,14	4,10
Séniór azul-rojo	D10173	4,55	
Lote 12 séniór azul-rojo	D10219	49,14	4,10
Séniór naranja-negro	D10174	4,55	
Lote 12 séniór naranja-negro	D10220	49,14	4,10



PETOS CALADOS CAMISETA CON RIBETE



MALLA MÁS GRANDE

Permite al peto ser más transpirable durante el uso.



RIBETE NEGRO EN CUELLO Y MANGAS

Facilita la búsqueda de la abertura del cuello y brazos.



HOLGADO, SIN ELÁSTICOS

La parte baja del peto no restringe el movimiento, mayor comodidad.

NUEVO



En 6 colores: ■ naranja, ■ azul, ■ amarillo, ■ verde, ■ rojo y ■ violeta.

PETOS CALADOS CAMISETA CON RIBETE

Fabricados en malla de poliéster de gramaje medio pero muy resistente.

Los orificios de la malla, más grandes que los petos calados camiseta, permiten una mayor transpirabilidad y la máxima comodidad. Fáciles de poner y quitar.

Tanto el cuello como las mangas tienen ribetes negros, que facilitan la búsqueda de la abertura del cuello y brazos, lo que permite a los usuarios ponerse los petos rápidamente. La parte baja del peto holgada y sin elásticos no restringe el movimiento y proporciona mayor comodidad durante la actividad.

De fácil limpieza, se pueden lavar a máquina.

En 3 tallas: Infantil (hasta 8 años). Júnior (a partir de 8 años). Sénior (a partir de 13 años).

PETOS CALADOS CON RIBETE	REF.	€	Cada unidad
Con ribete júnior	■ D10513	1,99	
Lote 10 con ribete júnior	■ D10531	17,91	1,79
Con ribete júnior	■ D10514	1,99	
Lote 10 con ribete júnior	■ D10532	17,91	1,79
Con ribete júnior	■ D10515	1,99	
Lote 10 con ribete júnior	■ D10533	17,91	1,79
Con ribete júnior	■ D10516	1,99	
Lote 10 con ribete júnior	■ D10534	17,91	1,79
Con ribete júnior	■ D10518	1,99	
Lote 10 con ribete júnior	■ D10536	17,91	1,79
Con ribete júnior	■ D10517	1,99	
Lote 10 con ribete júnior	■ D10535	17,91	1,79

PETOS CALADOS CON RIBETE	REF.	€	Cada unidad
Con ribete infantil	■ D10507	1,75	
Lote 10 con ribete infantil	■ D10525	15,75	1,58
Con ribete infantil	■ D10508	1,75	
Lote 10 con ribete infantil	■ D10526	15,75	1,58
Con ribete infantil	■ D10509	1,75	
Lote 10 con ribete infantil	■ D10527	15,75	1,58
Con ribete infantil	■ D10510	1,75	
Lote 10 con ribete infantil	■ D10528	15,75	1,58
Con ribete infantil	■ D10511	1,75	
Lote 10 con ribete infantil	■ D10529	15,75	1,58
Con ribete infantil	■ D10512	1,75	
Lote 10 con ribete infantil	■ D10530	15,75	1,58

PETOS CALADOS CON RIBETE	REF.	€	Cada unidad
Con ribete sénior	■ D10519	2,19	
Lote 10 con ribete sénior	■ D10537	19,71	1,97
Con ribete sénior	■ D10520	2,19	
Lote 10 con ribete sénior	■ D10538	19,71	1,97
Con ribete sénior	■ D10521	2,19	
Lote 10 con ribete sénior	■ D10539	19,71	1,97
Con ribete sénior	■ D10522	2,19	
Lote 10 con ribete sénior	■ D10540	19,71	1,97
Con ribete sénior	■ D10524	2,19	
Lote 10 con ribete sénior	■ D10542	19,71	1,97
Con ribete sénior	■ D10523	2,19	
Lote 10 con ribete sénior	■ D10541	19,71	1,97



PETO DE SEGURIDAD

Peto cuya alta visibilidad proporciona gran seguridad. Pensado para realizar actividades con los alumnos donde se requiera esta seguridad, como salidas en grupo fuera del centro escolar, salidas en bicicleta, patines, etc.

Fabricado en poliéster 100% transpirable, cierre con velcro por delante y bandas reflectantes de 3,8 cm de anchura por delante y por detrás.

Medidas peto primaria: 68 x 50 cm. Medidas peto secundaria: 73 x 60 cm.

TALLA
Peto primaria.

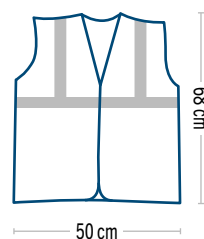

TALLA
Peto secundaria.

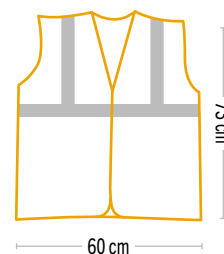

PETOS DE SEGURIDAD	REF.	€
Seguridad primaria	D10494	4,49
Seguridad secundaria	D10495	4,99



PETOS CON ELÁSTICO

Fabricados en poliéster de alta calidad con diseño de bandas verticales. Se ajustan mediante un elástico en la parte inferior, permitiendo una gran libertad de movimientos. Muy fáciles de poner y quitar al llevar abierto el lateral, lo que permite adaptarse a la mayoría de usuarios.

En 2 tallas: primaria y secundaria. Colores: en 6 colores los petos primaria y 5 los secundaria.

PETOS CON ELÁSTICO. PRIMARIA	REF.	€	Cada unidad
Primaria con elástico azul	D10177	2,29	
Lote 10 primaria con elástico azules	S10048	20,50	2,05
Primaria con elástico rojo	D10178	2,29	
Lote 10 primaria con elástico rojos	S10049	20,50	2,05
Primaria con elástico verde	D10179	2,29	
Lote 10 primaria con elástico verdes	S10050	20,50	2,05
Primaria con elástico amarillo	D10180	2,29	
Lote 10 primaria con elástico amarillos	S10051	20,50	2,05
Primaria con elástico turquesa	D10064	2,29	
Lote 10 primaria con elástico turquesas	S10024	20,50	2,05
Primaria con elástico amarillo neón	D10067	2,29	
Lote 10 primaria con elástico amarillos neón	S10027	20,50	2,05

PETOS CON ELÁSTICO. SECUNDARIA	REF.	€	Cada unidad
Secundaria con elástico verde	D10183	2,29	
Lote 10 secundaria con elástico verdes	S10054	20,50	2,05
Secundaria con elástico amarillo	D10184	2,29	
Lote 10 secundaria con elástico amarillos	S10055	20,50	2,05
Secundaria con elástico turquesa	D10065	2,29	
Lote 10 secundaria con elástico turquesas	S10025	20,50	2,05
Secundaria con elástico naranja neón	D10068	2,29	
Lote 10 secundaria con elástico naranjas neón	S10028	20,50	2,05
Secundaria con elástico amarillo neón	D10069	2,29	
Lote 10 secundaria con elástico amarillos neón	S10029	20,50	2,05

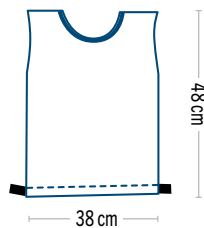

PETO PRIMARIA
Hasta 12 años.

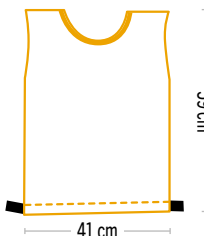

PETO SECUNDARIA
A partir de 12 años.



PETOS CON ELÁSTICOS



ELÁSTICO

Permite un perfecto ajuste en la cintura.



TEJIDO TIPO MALLA

Perfecta transpiración al realizar la actividad.



RIBETE NEGRO EN CUELLO

Facilita la búsqueda de la abertura del cuello.

MINI BOLSA MULTI ALMACENAJE

Para guardar diversos artículos pequeños: petos, paracaídas, cuerdas, etc.

Fabricada en poliéster enrejillado, puede verse y airear su contenido. Se puede meter a la lavadora.

El conjunto lo forman: 6 mini bolsas en 6 colores (amarillo, azul, naranja, rojo, verde y violeta).

Medidas: 40 x 45 cm.



MINI BOLSA MULTI ALMACENAJE	REF.	€	Cada unidad
Mini bolsa	D10499	2,95	
Conjunto 6 mini bolsas	D10500	16,82	2,80

NUEVO



COLGADOR DE PETOS

Fabricado en acero de alta resistencia, con recubrimiento de pintura en polvo para una mayor durabilidad.

Tiene 5 ganchos para colgar. Elementos de anclaje a pared no incluidos.

ARTÍCULO	REF.	€
Colgador de petos	D10506	10,99



SOPORTE PARA PETOS

Aro de metal recubierto de PVC para facilitar el almacenaje de petos.

Medidas: 13,5 cm de ø.

ARTÍCULO	REF.	€
SopORTE para petos	S10065	1,99



MICRO VALLAS

Vallas de entrenamiento súper resistentes diseñadas para trabajar multisaltos, velocidad gestual, agilidad lateral, técnica de carrera y otras posibilidades. Fabricadas en plástico flexible y ligero.

3 Alturas: 15, 30 y 41 cm. Anchura: 45 cm. Color: naranja flúor.

ARTÍCULO	REF.	€
Micro valla 15 cm	D10098	2,99
Micro valla 30 cm	D10097	3,75
Micro valla 41 cm	D10114	4,55



CINTA PORTA VALLAS

Fabricada en tejido muy resistente, con cierre de velcro. Para transportar cómodamente hasta 6 micro vallas.

ARTÍCULO	REF.	€
Cinta porta vallas	D10454	1,99

MICRO VALLAS FLEXIBLES PLANAS



Valla de entrenamiento muy flexible pero a la vez resistente. Recupera su forma rápidamente aunque se pise en el ejercicio.

4 Alturas: 15, 23, 30 y 40 cm. Anchura: 50 cm. Color: amarillo flúor o naranja flúor.

ARTÍCULO	REF.	€
Micro valla flexible plana 15 cm	D10134	2,99
Micro valla flexible plana 23 cm	D10135	3,25
Micro valla flexible plana 30 cm	D10136	3,75
Micro valla flexible plana 40 cm	D10139	4,55



VALLA CUATRO ALTURAS

Valla versátil de cuatro niveles excelente para entrenamientos de coordinación. Consiste en una valla y dos extensiones de altura.

Ajustable a 4 alturas: 15, 23, 29 y 37 cm. Anchura: 43 cm.

ARTÍCULO	REF.	€
Valla cuatro alturas	A10143	4,99





VALLA REGULABLE

Con un simple movimiento se puede regular el obstáculo a diferentes alturas. Fabricada en PVC.

Alturas: desde 10 cm a 60 cm. Anchura: 65 cm.

ARTÍCULO	REF.	€
Valla regulable	D10093	7,99

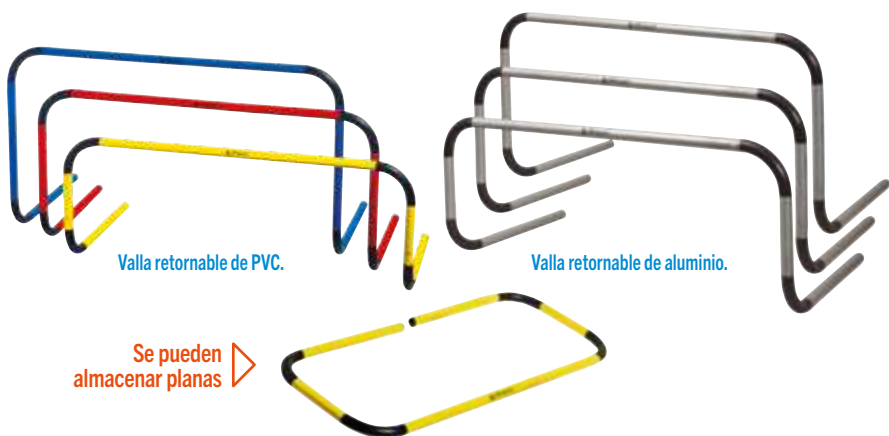

VALLAS RETORNABLES

Una de las mayores pérdidas de tiempo en las tareas donde se utilizan vallas, es colocarlas de nuevo en su posición cuando se han derribado. La valla retornable vuelve sola a su posición inicial después de golpearla. Esto es debido a la distribución del peso de la valla. Las partes de apoyo pueden girar hacia el interior para un transporte y almacenaje perfectamente plano. Fabricada en PVC o aluminio, prácticamente irrompible.

3 Alturas: 40, 50 y 60 cm. Anchura: 100 cm.
2 Materiales: PVC o aluminio.



VALLA RETORNABLE DE PVC	REF.	€	VALLA RETORNABLE DE ALUMINIO	REF.	€
Valla retornable PVC 40 cm	D10094	16,99	Valla retornable aluminio 40 cm	D10103	22,99
Valla retornable PVC 50 cm	D10095	17,99	Valla retornable aluminio 50 cm	D10104	25,99
Valla retornable PVC 60 cm	D10096	18,99	Valla retornable aluminio 60 cm	D10105	36,99

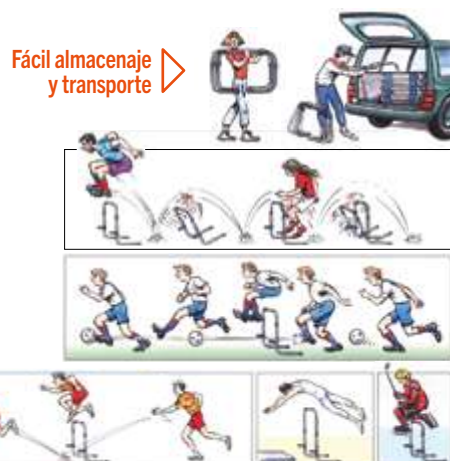

VALLAS RETORNABLES MULTIALTURA

Perfecta ayuda para el entrenamiento de todo tipo de deportes. Fabricada en aluminio ligero de alta calidad. Debido al mecanismo de retorno, la valla vuelve a su posición si la golpeamos, se puede adquirir un buen ritmo de entrenamiento sin interrupciones. Fácil almacenaje girando los pies.

2 Medidas: Valla retornable multialtura media:
Altura: ajustable desde 54 a 84 cm. Anchura: 84 cm. Peso: 2,2 kg.
Valla retornable multialtura grande:
Altura: ajustable desde 65 a 107 cm. Anchura: 89 cm. Peso: 3,1 kg.

ARTÍCULO	REF.	€	Cada unidad
Valla retornable multialtura media	D10041	30,99	
Lote 6 vallas retornables multialtura medias	D10543	176,64	29,44
Valla retornable multialtura grande	A10180	35,99	
Lote 6 vallas retornables multialtura grandes	A10314	205,14	34,19

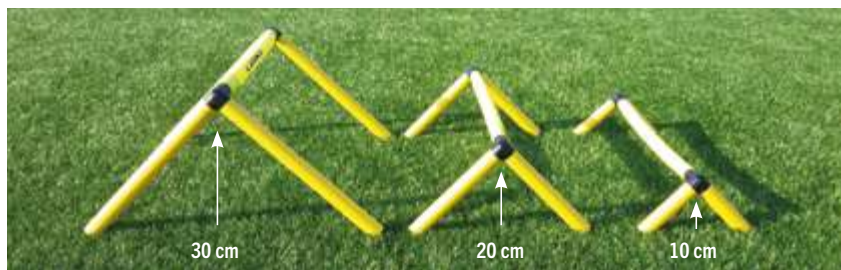

MINI OBSTÁCULOS GUMMY

Obstáculo súper seguro gracias a su listón blando en amarillo flúor, el cual se flexiona cuando se pisa o se cae sobre él, pero siempre volviendo a su posición original una vez se deja de presionar.

3 Alturas: 10, 20 y 30 cm. Anchura: 60 cm.

ARTÍCULO	REF.	€
Mini obstáculo Gummy 10 cm	D10333	13,49
Mini obstáculo Gummy 20 cm	D10334	13,99
Mini obstáculo Gummy 30 cm	D10335	14,99



VALLA GUMMY

Valla supersegura gracias a su listón blando, amarillo flúor, el cual se flexiona cuando se pisa o se cae sobre él, volviendo a ser rígido cuando se deja de presionar.

El conjunto lo forman: 4 vallas Gummy en 4 alturas (20, 30, 40 y 50 cm).

4 Alturas: 20, 30, 40 y 50 cm. Anchura: 60 cm.

ARTÍCULO	REF.	€	Cada unidad
Valla Gummy 20 cm	D10324	17,99	
Valla Gummy 30 cm	D10325	17,99	
Valla Gummy 40 cm	D10326	17,99	
Valla Gummy 50 cm	A10249	17,99	
Conjunto 4 vallas Gummy	A10250	68,36	17,09

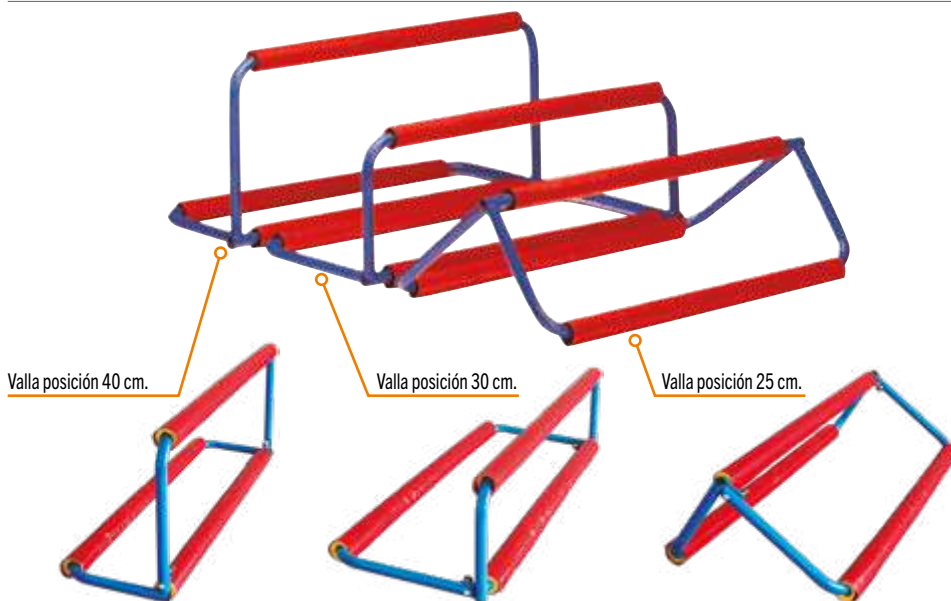

VALLA 3 POSICIONES

Valla de hierro pintado con capa de espuma antilesiones, abatible.

3 Posiciones: 25, 30 y 40 cm. Anchura: 112 cm.

ARTÍCULO	REF.	€
Valla 3 posiciones	A10061	51,99



INNOVACIÓN



LISTÓN DE ESPUMA PARA CONOS

Pieza de espuma con dos elásticos en los extremos. Estos elásticos sirven para sujetar dicho listón a dos conos y formar así un obstáculo o valla regulable, al poder situar el listón a diferentes alturas en los mismos conos. Gracias a su construcción en material blando espumado mantiene la rigidez, pero previene cualquier daño si se tropieza con él. Se puede utilizar como obstáculo o como valla de iniciación.

El conjunto lo forman: 6 listones en 6 colores (amarillo, azul, naranja, rojo, verde y violeta).

Medidas: 61 x 3,5 x 3,9 cm.



Detalle del elástico.



Flexibles.

ARTÍCULO	REF.	€
Conjunto 6 listones de espuma para conos	J10651	22,99
Conjunto 12 conos 50 cm (6 colores)	J10655	79,69

◀ Otros conos para este listón ver página 52



VALLAS PLEGABLES

Ideales para interior, pero pueden utilizarse también en exterior, si hace viento colocar algún objeto pesado en su interior. Disponibles individualmente o en conjunto.

El conjunto lo forman: 16 vallas (4 de cada altura) y bolsa para transporte y almacenaje. Alturas: 20, 30, 40 y 50 cm. Anchura: 50 cm.



ARTÍCULO	REF.	€
01 Valla plegable 20 cm	A10104	3,09
02 Valla plegable 30 cm	A10105	3,49
03 Valla plegable 40 cm	A10106	3,79
04 Valla plegable 50 cm	A10107	4,49
05 Conjunto vallas plegables (16 vallas, 4 alturas) + bolsa	D10484	73,55

PARALELEPÍEDO GRANDE

Paralelepípedo de espuma forrada con lona ignífuga muy resistente. Módulo muy versátil para iniciación a las vallas, ejercicios de carrera, multisaltos, para trabajos específicos de corredores y saltadores o como obstaculín para los más pequeños.

El conjunto lo forman: 6 paralelepípedos en 6 colores (amarillo, azul, naranja, rojo, verde y violeta).

Medidas: 60 x 30 x 30 cm.

ARTÍCULO	REF.	€	Cada unidad
Paralelepípedo grande	J10323	58,49	
Conjunto 6 paralelepípedos grandes	J10372	333,40	55,57





PICA SLALOM

Pica de slalom de plástico con punta de aluminio, de aproximadamente 10 cm de longitud, para clavar en el suelo y poder entrenar diferentes secuencias de movimientos, cambios de dirección con y sin balón. Ofrecemos también una bolsa para transportarlas y almacenarlas convenientemente.

Colores de la pica: amarillo, azul, blanco y rojo.

Longitud de la pica: 1,60 m.

Diámetro de la pica: 25 mm.

Medidas de la bolsa: 170 x 28 x 28 cm.

ARTÍCULO	REF.	€	Cada unidad
Pica slalom punta de aluminio	D10254	4,75	
Lote 12 picas slalom	D10311	51,30	4,28
Lote 12 picas slalom + bolsa	D10312	62,99	



ADAPTADOR PICA SLALOM

Para poder usar, junto con una base, las picas con punta en suelos donde no se pueda clavar.

ARTÍCULO	REF.	€
Lote 12 adaptadores pica slalom	D10496	4,49

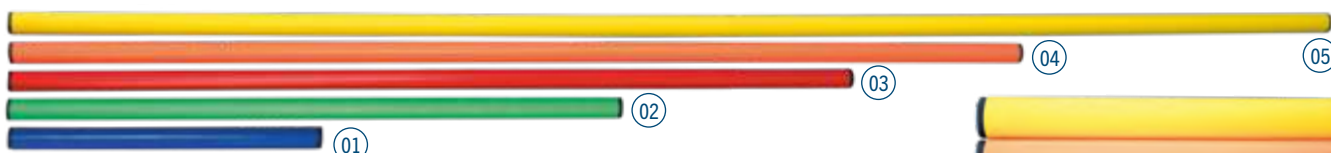

PICA DE PLÁSTICO

En plástico reforzado, flexible y muy resistente.

6 Colores: rojo, verde, azul, amarillo, naranja y violeta. Diámetro: 2,5 cm.

ARTÍCULO	REF.	€
01 Pica de plástico 35 cm	S10004	0,99
02 Pica de plástico 70 cm	S10002	1,49
03 Pica de plástico 1 m	S10003	1,89
04 Pica de plástico 1,20 m	J10067	2,29
05 Pica de plástico 1,60 m	D10012	2,99



BOLSA PORTAPICAS

Bolsa portapicas para almacenar y transportar más de 20 picas.

Medidas: 170 x 28 x 28 cm.

ARTÍCULO	REF.	€
Bolsa portapicas	D10102	14,99



SOPORTE PICAS PARED

Fabricada en tubo de acero con protectores de plástico en la parte superior para mayor seguridad. Atornillado a la pared.

ARTÍCULO	REF.	€
Soporte picas pared	J10424	10,99



KIT DE PICAS MULTIUSO PREMIUM

Máxima resistencia y estabilidad.

Este kit súper resistente es una excelente ayuda para el entrenamiento de múltiples deportes. Se pueden usar tanto en interior como exterior sirviendo como poste de delimitación, portería, obstáculos, etc. Sus bases están selladas y rellenas de arena lo que le otorga gran estabilidad. Se pueden unir horizontal y oblicuamente. Deslizan fácilmente hasta situarlos a la altura deseada. Los engarces giran hasta los ángulos que se necesiten.

El kit lo forman: 15 picas, 10 bases y 10 engarces. Longitud de la pica: 1,70 m. Peso de la base: 3 kg. Color: amarillo o rojo.



ARTÍCULO	REF.	€
Kit de picas multiuso Premium	D10354	229,99
Engarce de repuesto	D10355	5,45



BASES LASTRADAS PLANAS

Bases de caucho irrompibles, de gran estabilidad, incluso cuando el terreno de juego es un poco irregular, ideales para formar circuitos de habilidad, de precisión etc. combinándolas con picas y aros.

Medidas: 20 cm y 27 cm de ϕ .

Peso: 1,25 kg, 2 kg y 4 kg.

Aptas para picas de 25 mm de ϕ .

ARTÍCULO	REF.	€
Base lastrada plana 1,25 kg	D10435	4,49
Base lastrada plana 2 kg	S10035	6,99
Base lastrada plana 4 kg	D10123	17,99

BASE MULTIACTIVIDAD

Fabricada en material plástico rígido de alta resistencia. Permite el uso a 3 alturas de picas de 25 mm de ϕ , aros planos y aros de sección redonda de 18 mm de ϕ .

Peso sin rellenar: 390 g. Se puede lastrar con agua hasta 1,7 kg y con arena hasta 2,5 kg.

3 Alturas: 50 mm, 75 mm y 100 mm.



Detalle tapón.



BASE LASTRADA FLEXIBLE

Fabricada con materiales flexibles de gran calidad. Irrompible. Base de seguridad y gran duración. Apta para picas de 25 mm de ϕ . Recomendamos para una buena estabilidad picas hasta 1,20 m.

Medidas: 24,5 cm de ϕ . Peso: 800 g.

ARTÍCULO	REF.	€
Base multiactividad	D10131	5,29

ARTÍCULO	REF.	€
Base lastrada flexible	D10315	8,99

KIT ENTRENAMIENTO MULTIACTIVIDAD

Conjunto de obstáculos para mejorar la competencia motriz.

Compuesto por:

- 14 Picas de 70 cm.
- 10 Bases multiactividad.
- 1 Set de engarces multiuso.
- 1 Bolsa de almacenamiento.



ARTÍCULO	REF.	€
Kit entrenamiento multiactividad	D10143	91,99

BASE TRIDIRECCIONAL

Base en caucho resistente que permite trabajar con 3 picas de 25 mm de ϕ en diferentes posiciones.

Peso: 1,4 kg.

ARTÍCULO	REF.	€
Base tridireccional	D10132	4,99



KIT SLALOM

Compuesto por 20 picas de 160 cm y 10 bases tridireccionales. Permite multitud de posibilidades de trabajo interdisciplinar. Válido tanto para uso en exterior como interior.

ARTÍCULO	REF.	€
Kit Slalom	D10144	104,20

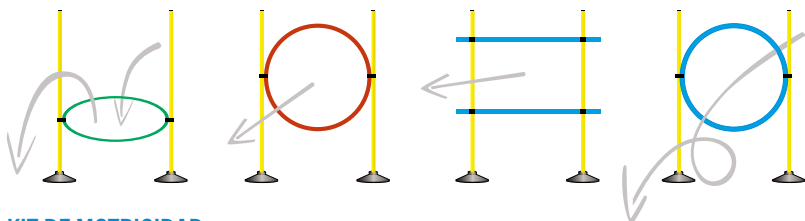

KIT DE MOTRICIDAD

Este producto puede tener múltiples funciones; valla regulable, poste de señalización, mini portería, base, etc.

El kit de motricidad lo forman:

- 4 Bases lastradas planas 1,25 kg.
- 6 Picas 160 cm.
- 6 Engarces multiuso aro plano y redondo.
- 1 Aro plano 61 cm.

ARTÍCULO	REF.	€
Kit de motricidad	D10473	41,70
Base lastrada plana 1,25 kg	D10435	4,49
Base lastrada flexible	D10315	8,99
Pica 120 cm	J10067	2,29
Pica 160 cm	D10012	2,99
Aro plano 61 cm	D10013	3,19
Aro redondo 65 cm	J10427	3,49
Engarce multiuso aro plano (6 uds.)	D10011	7,99
Engarce multiuso aro plano y redondo (6 uds.)	D10125	7,25

ENGARCES



ENGARCE MULTIUSO ARO PLANO

Pica - aro plano.

Para sujetar tanto la pica como el aro plano, pueden girar 360°, lo que aumenta su funcionalidad.

ENGARCE MULTIUSO ARO PLANO	REF.	€
Engarces aro plano (6 uds.)	D10011	7,99



ENGARCE MULTIUSO ARO PLANO Y REDONDO

Pica - aro plano - aro redondo.

Para sujetar tanto la pica como el aro plano o el aro redondo, pueden girar 360°, lo que aumenta su funcionalidad.

ENGARCE MULTIUSO ARO PLANO Y REDONDO	REF.	€
Engarces aro plano y redondo (6 uds.)	D10125	7,25



01 Capacidad: 12 engarces



Capacidad: 48 engarces 02

BOLSAS PARA ENGARCES

BOLSAS PARA ENGARCES	REF.	€
01 Bolsa pequeña	A10102	5,99
02 Bolsa grande	H10007	6,49



ENGARCE PARA ARO PLANO

Para unir dos o más aros planos sin que apenas se sobrepase la altura del aro.

ENGARCE PARA ARO PLANO	REF.	€
Engarces aros planos (6 uds.)	D10022	7,99



AROS PLANOS

3 Tamaños: 36, 50 y 61 cm de ø.

El conjunto lo forman 6 aros en 6 colores: rojo, amarillo, naranja, verde, violeta y azul.

AROS PLANOS	REF.	€	Cada unidad
Aro 36 cm	S10005	2,05	
Conjunto 6 aros 36 cm	S10013	11,69	1,95
Aro 50 cm	S10006	2,49	
Conjunto 6 aros 50 cm	S10014	14,19	2,37
Aro 61 cm	D10013	3,19	
Conjunto 6 aros 61 cm	S10015	18,18	3,03

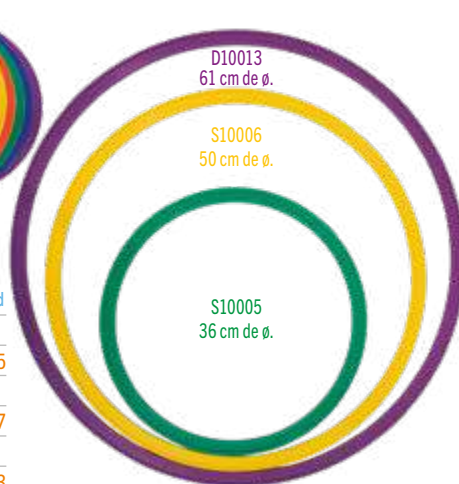

ENGARCE MULTIALTURA PARA BASES

Este engarce de PVC, se introduce en la base lastrada, permitiendo colocar 16 picas a diferentes alturas en 4 direcciones diferentes.

Altura: 34 cm.

ARTÍCULO	REF.	€
Engarce multialtura para bases	D10313	2,75
Conjunto 2 bases y 2 engarces	D10314	12,99
Base lastrada plana 1,25 kg	D10435	4,49



ENGARCE MULTIALTURA PARA PICAS

Engarce de PVC válido para picas de 25 mm de diámetro que permite colocar picas a 6 alturas diferentes.

ARTÍCULO	REF.	€
Engarces multialtura para picas (2 uds.)	D10464	2,59
Base lastrada plana 1,25 kg	D10435	4,49
Pica 120 cm	J10067	2,29
Pica 160 cm	D10012	2,99

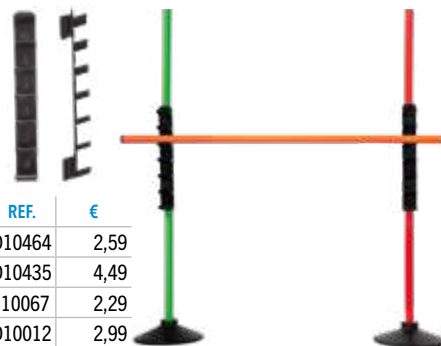

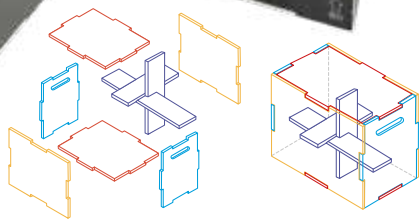

PLIO BOX DE MADERA

Fabricado en madera natural, con superficie antideslizante. La altura dependerá de la posición en que se coloque la caja, lo que la hace ideal para los deportistas de todos los niveles. La caja viene sin montar, pero preparada para un montaje rápido, para ahorrar tiempo y energía. Una característica de nuestra plio box es la pieza extra interior de madera, que recorre la parte media de la caja, lo que la hace más estable y resistente, previniendo que se incline. Incluye tornillos.

2 Medidas: 40 x 50 x 60 cm / 50 x 60 x 70 cm. **Peso máximo:** 150 kg.

ARTÍCULO	REF.	€
Plio box de madera 40 x 50 x 60 cm	N10688	92,99
Plio box de madera 50 x 60 x 70 cm	N10689	109,99



PLATAFORMAS DE ESPUMA

Ofrecen la posibilidad de combinar las cuatro plataformas para personalizar la altura según las necesidades.

Conjunto de 4 plataformas de espuma EVA con PU, recubiertas de vinilo negro de gran resistencia, incluyen unas largas cintas de velcro, para poder apilar los diferentes bloques a la altura deseada y evitar movimientos que dificulten el entrenamiento.

Uno de los mayores problemas para los deportistas que desean ejecutar saltos, es el temor para lesionarse durante el salto, cuando tratan de saltar al máximo de sus facultades. Estos bloques pliométricos de espuma resuelven este problema. Son lo suficientemente firmes para soportar el peso y lo suficientemente suaves para no perjudicar las espinillas.

Medidas: 90 x 75 x 15 cm / 90 x 75 x 30 cm / 90 x 75 x 45 cm / 90 x 75 x 60 cm.

ARTÍCULO	REF.	€
Conjunto 4 plataformas de espuma	N10208	1.014,99



PLATAFORMA MULTIALTURA DE FOAM

Esta plataforma resuelve el temor a hacerse daño al trabajar pliometría. Fabricada en espuma EVA forrada, aporta la suficiente firmeza para poder trabajar en ella, como las clásicas plataformas rígidas, pero lo suficientemente suave para no dañarse o sentir temor si se golpeara con ella. Exteriormente esta forrada con un material antideslizante, tanto en las caras de apoyo en el suelo como sobre las que hay que saltar, que proporcionan estabilidad a la plataforma.

3 Alturas con una sola plataforma: 50, 60 y 75 cm, dependerá de la posición en la que se coloque.

ARTÍCULO	REF.	€
Plataforma multialtura de foam	N10504	219,99



PLATAFORMA PLIOMETRÍA

Plataformas para el trabajo de pliometría, fuerza y velocidad. Estructura de acero reforzado, patas construidas en ángulo para una mayor estabilidad, superficie de apoyo cubierta con una goma antideslizante. Muy ligeras, fáciles de mover y de almacenar. Se sirven de modo individual o en conjunto en las 3 Medidas: 30, 45 y 60 cm.

ARTÍCULO	REF.	€
Plataforma pliometría 30 cm	N10490	44,95
Plataforma pliometría 45 cm	N10491	59,95
Plataforma pliometría 60 cm	N10492	79,95
Conjunto 3 plataformas pliometría	D10439	175,95





DEFENSA HINCHABLE

Fabricado en **PVC BLANDO**.

ALTA RESISTENCIA:
gracias al grosor utilizado
en su diseño.

RELLENABLE:
mediante aire o agua.

BASE REFORZADA:
cuenta con una capa adicional.

INSTRUCCIONES DE USO.

DEFENSA HINCHABLE ELK

Medidas: Altura: 185 cm. Diámetro de la base: 50 cm. Peso relleno: entre 20 y 25 kg en función de la cantidad de agua.

Importante: Cuando se use el defensa hinchable no debe hincharse completamente, hinchar el 90 % del volumen, debe mantenerse siempre el cuerpo blando, no sobre hincharlo.

COMPLETAMENTE SEGURO:
no tiene partes rígidas.

PARCHE DE REPARACIÓN:
incluye parche de TPU para reparar pinchazos.

VÁLVULA DE SEGURIDAD:
para evitar escapes de aire y facilitar
el hinchado, evita la salida de aire
durante el inflado.

Válvula defensa
hinchable ELK.

Válvula de
otros defensas
hinchables.

ASAS DE TRANSPORTE:
dispone de dos asas para facilitar su traslado.



ARTÍCULO	REF.	€
Defensa hinchable ELK	D10145	54,99



HINCHADOR ELÉCTRICO BRAVO II

Con 3 boquillas de interconexión adaptables a casi todas las válvulas.

- 01 Capacidad: 650 l/min.
- 02 Capacidad: 1.100 l/min.

ARTÍCULO	REF.	€
01 Hinchador eléctrico Bravo II	D10021	14,99
02 Hinchador eléctrico Bravo II doble acción	D10446	24,99



BOMBA DE PIE DOBLE ACCIÓN

Ideal para hinchar y deshinchar productos hinchables de grandes dimensiones. Hincha tanto al subir como al bajar.

Hinchado de balones hasta 8 psi, gracias a su aguja te permite hinchar balones deportivos. Manguera de acordeón con 4 boquillas.

Capacidad: 3,3 l/ciclo.

ARTÍCULO	REF.	€
Bomba de pie doble acción	D10445	14,49



SILUETA ELK ACERO

Estructura en tubo de acero con parte central de plástico perforado.

Con puntas de acero para clavar en el suelo o sobre el carro para barreras de siluetas.

Color: amarillo.
Altura: 180 cm.

SILUETA ELK ACERO	REF.	€	Cada unidad
Silueta acero	D10141	47,99	
Lote 5 siluetas acero	D10148	227,95	45,59

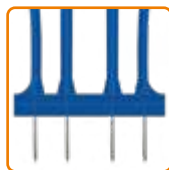

SILUETA FLEXIBLE EVO

Silueta de plástico flexible, ligera, muy resistente y segura.

Con 4 puntas de acero zincado para clavar en el suelo de hierba natural o sobre el carro para barrera de siluetas.

Color: amarillo, azul o rojo.
Altura: 180 cm.

SILUETA FLEXIBLE EVO	REF.	€	Cada unidad
Silueta flexible	D10456	81,99	
Lote 5 siluetas flexibles	D10465	389,45	77,89

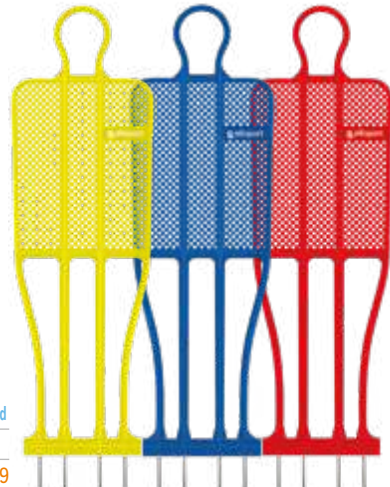

CARRO PARA BARRERA DE SILUETAS

Carro para formar una barrera defensiva de 5 siluetas, compuesto por un bastidor de acero de alta resistencia pintado al horno con ruedas delanteras para su desplazamiento. Se suministra sin siluetas.

Longitud: 3 m.

CARRO PARA BARRERA DE SILUETAS	REF.	€
Carro siluetas ELK acero (sin siluetas)	D10466	99,99
Carro siluetas flexibles Evo (sin siluetas)	D10467	79,95
Carro siluetas + 5 siluetas ELK acero	D10054	299,99
Carro siluetas + 5 siluetas flexibles Evo	D10468	445,90



SILUETAS Y BARRERAS LISKI

SILUETA PRO SOFT



01 Silueta fija
Fabricada en poliuretano resistente al calor y el frío.

Agradable superficie que no se astilla.

Sistema de anclaje no flexible mediante pica de 30 cm de ø con punta de acero.

Color: amarillo.
Ajustable en altura: 150 – 190 cm.



02 Silueta flexible
Irrompible, ligera y flexible.

Dispone de dos puntas de acero para clavar en el césped o en cualquier soporte.

Para utilizar cómo barrera, en ejercicios de slalom, regates, entrenamientos de porteros, etc.

Color: amarillo o rojo.
Ajustable en altura: 175 – 195 cm.

SILUETA PRO SOFT	REF.	€	Cada unidad
01 Silueta fija	Q10356	72,99	
Lote 5 siluetas fijas	D10345	346,70	69,34
02 Silueta flexible	Q10358	121,99	
Lote 5 siluetas flexibles	D10346	579,45	115,89

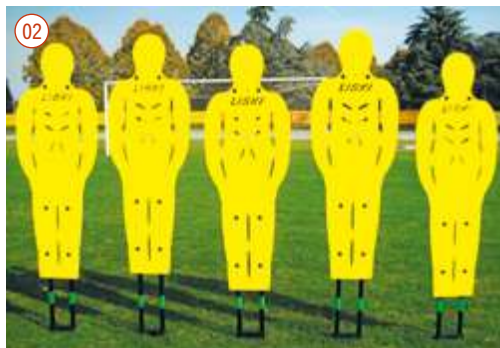
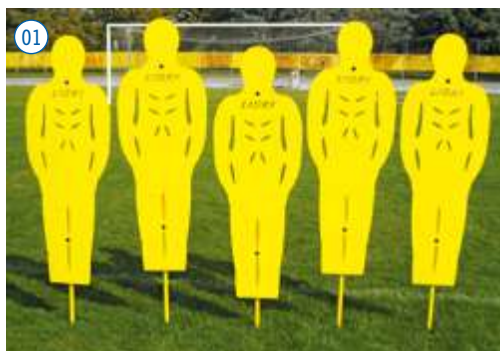

ADAPTADOR PICA SLALOM

Para poder usar, junto con una base, las picas con punta en suelos donde no se pueda clavar.

ADAPTADOR PICA SLALOM	REF.	€
Lote 12 adaptadores	D10496	4,49

Base lastrada plana 2 kg
página 71

CARRO PARA BARRERA DE SILUETAS PRO SOFT

Carro metálico galvanizado para siluetas Pro Soft, con ruedas de caucho y mango desmontable para trasladar más cómodamente. El mango puede retirarse durante su uso.

Altura mango: 90 cm. Longitud carro: 3,5 m.

CARRO PARA BARRERA DE SILUETAS PRO SOFT	REF.	€
01 Carro siluetas Pro Soft	D10340	245,99
02 Carro siluetas Pro Soft + 5 siluetas Pro Soft fijas	D10347	574,99
03 Carro siluetas Pro Soft + 5 siluetas Pro Soft flexibles	D10348	799,99

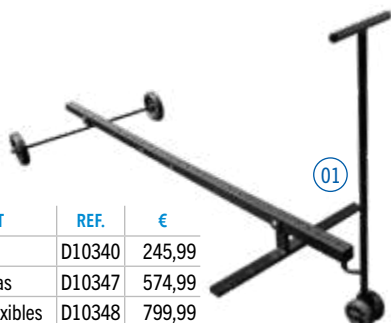



MULTI REBOTEADOR

Fabricado en tubo de acero. Plegable para facilitar su almacenaje y transporte.

Permite un doble uso, como reboteador con 3 superficies de rebote o bien con sólo 2 modificando además el ángulo de rebote.

Superficie de rebote: 100 x 100 cm.

ARTÍCULO	REF.	€
Multi reboteador	D10142	129,99



REBOTEADOR TRIANGULAR 4 CARAS

Sólido reboteador fabricado en tubo de 3 cm, en acero de alta resistencia. Acabado con pintura en polvo para una mayor duración. Puede ser utilizado por uno o varios jugadores para mejorar la reacción, las habilidades, el control con el pie y la recepción con la mano del balón. La red viene completamente montada al marco.

Medidas: 180 x 90 cm.

ARTÍCULO	REF.	€
Reboteador triangular 4 caras	D10147	249,99



REBOTEADOR TCHOUKBALL PINTADO

Reboteador de tubo de acero regulable en altura.

Medidas: 100 x 100 cm.

REBOTEADOR TCHOUKBALL	REF.	€
Reboteador pintado	M10106	99,99



Consultar otras medidas.

REBOTEADOR TCHOUKBALL GALVANIZADO

Reboteador galvanizado regulable en altura.

2 Medidas del marco exterior: 100 x 100 cm y 120 x 120 cm.

REBOTEADOR TCHOUKBALL GALVANIZADO	REF.	€
Reboteador galvanizado 100 x 100 cm	Q10121	365,99
Reboteador galvanizado 120 x 120 cm	M10065	409,99



NUEVO

PARED REBOTE

Esta tabla de rebote de fútbol replica fácilmente las características de un pase o un tiro gracias a su base ponderada, su equilibrio y sus componentes duraderos.

La pared de rebote ofrece posibilidades ilimitadas para ejercitar pases y secuencias, contragolpes y tiros. En solitario o en grupo, se puede utilizar como uno-dos carriles, diana de tiro, relevo o incluso como mini-portería. También es apreciada para la realización de circuitos.

Fabricada con materiales de alta resistencia y muy duraderos. Todos los componentes han sido seleccionados por su fiabilidad y alta capacidad de respuesta. Se ha prestado especial atención a la superficie de contacto y la calidad del rebote. Además, la distribución de los volúmenes ponderados otorga una excelente estabilidad y un equilibrio perfecto incluso bajo los golpes más potentes.

Medidas: 180 x 34 x 50 cm. **Peso:** 23 kg.

2 Colores: amarillo y rojo.



ARTÍCULO	REF.	€
Pared rebote amarilla	D10544	449,99
Pared rebote roja	D10545	449,99

PLANCHA REBOTE

01 Plancha rebote: Reboteador perfecto para practicar la técnica de pase. La plancha de rebote puede inclinarse en diferentes ángulos (90°, 105° y 125°), además incluye un elemento curvo movable que modifica el ángulo de rebote de la pelota. Incluye clavijas de acero y mazo.

Medidas: 108 x 45 cm.

02 Adaptador para césped artificial: accesorio para utilizar la plancha rebote sobre césped artificial o en interior. Utilizar 4 bases rellenables (no incluidas) para estabilizar.

03 Base para lastrar: base rellenable que permite la inserción de picas de hasta 30 mm de ø.

Peso llena: 7,5 kg.

Altura: 20 cm.

ARTÍCULO	REF.	€
01 Plancha rebote	D10304	149,95
02 Adaptador plancha rebote para césped artificial	D10305	69,95
03 Base para lastrar plancha rebote	D10306	22,95



FÚTBOL CIRCULAR / TRIGOAL

Portería de tres caras que anima a los jugadores de todos los niveles a pensar, reaccionar más rápido bajo presión, ser más competitivo y agregar nuevas habilidades a su juego.

Este es un concepto único que:

- Puede utilizarse en el entrenamiento para el fútbol base.
- Dar nueva vida a las clases deportivas en educación primaria y secundaria.
- Convertirse en un juego nuevo y emocionante para cualquier género, cualquier nivel, cualquier superficie y en cualquier momento.

Involucra a los jugadores rápidamente y tiene un número ilimitado de usos y ejercicios que van desde la velocidad y la habilidad hasta el ataque y la defensa. Mejorar el liderazgo y desarrollar habilidades de toma de decisiones rápidas a través de una mayor creatividad.

ARTÍCULO	REF.	€
Fútbol circular / Trigoal	D10460	75,99



1 Portería pop-up de 3 caras.

1 Bolsa para almacenar y transportar todo.

6 Clavijas de acero para usar en césped.

3 Pesos de goma de 1 kg para cada esquina, pueden utilizarse en diferentes superficies.

3 Discos grandes de silicona azul 'reinicio'.

12 Líneas de silicona naranja para marcar la 'zona prohibida'.

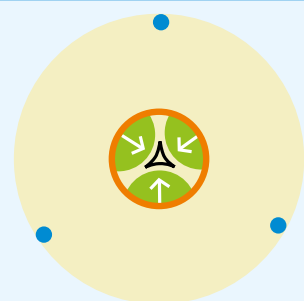

ZONAS DE JUEGO

> UTILIZAMOS LAS 12 LÍNEAS DE SILICONA para crear el círculo de 'zona prohibida' alrededor de la portería, no podrán acceder a esta área ni atacantes ni defensores.

> UTILIZAMOS LOS DISCOS DE SILICONA 'REINICIO' para delimitar el área de juego desde la que se pueden realizar lanzamientos, las dimensiones pueden variar en función del número de jugadores y el ejercicio a realizar. También utilizamos estos discos para dar inicio a los ataques.

REBOTEADOR ENTRENAMIENTO PORTEROS

Estructura de acero de 55 x 55 cm.
Superficie de red 40 x 40 cm.



ARTÍCULO	REF.	€
Reboteador entrenamiento porteros	Q10295	28,99



CINTURÓN ELÁSTICO ENTRENAMIENTO PORTERO

Con este cinturón, que aporta resistencia en los desplazamientos y saltos, el portero mejorará su velocidad, fuerza y rapidez de movimientos. Se puede fijar fácilmente a los postes de la portería de fútbol o se pueden sujetar los dos extremos y ayudar al jugador o al portero a aumentar su fuerza explosiva.

El cinturón está acolchado y forrado de neopreno para máxima comodidad. Fue desarrollado como una herramienta de entrenamiento de porteros, pero en realidad es una herramienta para ser utilizada por todos los jugadores en el campo de fútbol cuando buscan realizar entrenamientos de fuerza, velocidad y resistencia. Incluye una bolsa para facilitar su transporte.

Medidas: 2 elásticos forrados de 340 cm cada uno.



ARTÍCULO	REF.	€
Cinturón elástico entrenamiento portero	D10457	39,99



CINTURÓN ELÁSTICO POWER SPEED LISKI

Elástico súper resistente de color naranja flúor con dos cinturones de doble acolchado situados en los extremos que le permiten múltiples usos como cinturón de resistencia y entrenamiento de porteros.

Longitud: 200 cm. Anchura: 6 cm.

ARTÍCULO	REF.	€
Cinturón elástico Power Speed	D10336	55,99



COLCHONETA PLEGABLE ENTRENAMIENTO PORTEROS

Colchonetas de 5 cm de grosor fabricadas con goma espuma de densidad 30, forradas con lona de poliéster recubierto de PVC, perfecta para superficies duras. Con velcros para la unión de las colchonetas y base antideslizante.

Medidas: 200 x 300 x 5 cm ó 200 x 400 x 5 cm.

ARTÍCULO	REF.	€
Colchoneta plegable entrenamiento porteros 200 x 300 x 5 cm	D10343	425,99
Colchoneta plegable entrenamiento porteros 200 x 400 x 5 cm	D10329	549,99



BALÓN LASTRADO ELK KEEPER

Balón lastrado para entrenamiento de saque de banda en jugadores de campo y entrenamientos específicos de porteros. Instrumento perfecto para desarrollar la fuerza y la precisión en los pases. Fabricado con una capa exterior de 1,5 mm de poliuretano PU y 4 capas interiores: 2 de poly algodón y 2 de poly viscosa.

Talla: nº 5. Peso: 600 - 1.000 g.



BALÓN LASTRADO ELK KEEPER	REF.	€
Balón lastrado 600 g	F10104	15,95
Balón lastrado 1.000 g	F10105	23,49

BALÓN ELK REACTION KEEPER

El balón Elk Reaction es un balón específico para el entrenamiento de porteros, su bote irregular mejora los reflejos y la velocidad de reacción. Fabricado en TPU de 2 mm, material sintético muy resistente y duradero.

Tamaño: 62 cm. Peso: 290-310 g.

ARTÍCULO	REF.	€
Balón Elk Reaction Keeper	F10106	9,99

BALONES DE REACCIÓN



REACTION BALL

Estos balones desarrollan la velocidad de reacción, producen diferentes rebotes gracias a un sobre peso interno, siempre dando diferente información, a la cual debe de responder el jugador en el menor tiempo posible. Tienen el mismo peso que los balones de los diferentes deportes. El color puede variar con respecto a la imagen.



Baloncesto
Talla: nº 7. Peso: 620 g.



Fútbol
Talla: nº 5. Peso: 420 g.



Voleibol
Talla: nº 5. Peso: 270 g.



Balónmano
Talla: nº 1. Peso: 320 g.

REACTION BALL	REF.	€
Baloncesto	D10006	25,95
Fútbol	D10005	17,95
Voleibol	D10007	17,95
Balónmano	D10008	20,95



WOPPER

La pelota con movimientos impredecibles.

Pelota de forma irregular, mejora el equilibrio estático y dinámico, así como encontrar la alineación del cuerpo correcta en reacción a estímulos inesperados.

Fabricado en un material súper seguro, atóxico, de formas redondeadas, libre de látex.

Medida júnior: 14 cm de ø. Peso: 150 g.
Medida sénior: 21 cm de ø. Peso: 420 g.

ARTÍCULO	REF.	€
01 Wopper júnior	J10002	16,95
02 Wopper sénior	J10003	22,95

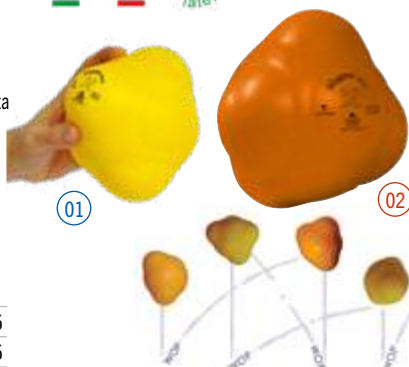

BOLA PIRÁMIDE

Bolas en forma de pirámide con botes imprevisibles. El grado de control dependerá de cuánto se hinchen. Su construcción permite tanto lanzarlas con la mano como golpearlas con el pie. Recomendado para el entrenamiento de reacción en porteros.

El conjunto lo forman 6 bolas en 6 colores: rojo, amarillo, azul, verde, naranja y violeta. Medida: 18 cm de ø.

ARTÍCULO	REF.	€	Cada unidad
Bola pirámide	Y10077	5,49	
Conjunto 6 bolas pirámide	Y10113	31,29	5,22

RONDO TIKI TAKA

Pensado para crear un área de entrenamiento para trabajar pases y robos de balón bajo presión.

Fabricado con una pieza interior de fibra de vidrio de 6 mm cubierta de una funda de poliéster de 7 cm. En color naranja brillante, que proporciona alta visibilidad, por lo que se puede utilizar en diversas condiciones de iluminación, ya sea por la noche o en terreno mojado, este anillo siempre será visible.

El rondo Tiki Taka es plegable y portátil, se almacena en una bolsa de transporte resistente y robusta.

Medida: 6 m de ø.



ARTÍCULO	REF.	€
Rondo Tiki Taka	D10455	39,99





ESCALERA DE VELOCIDAD - AGILIDAD

Ayuda a entrenar la velocidad de movimientos en el tren inferior, frontal o lateralmente. Usado tanto en jóvenes como en jugadores adultos. La distancia entre listones se puede modificar aumentando o disminuyendo los espacios donde apoyar los pies. La forma de los listones está diseñada para evitar tropezar con ellos. Se pueden unir varias escaleras entre sí, gracias a las piezas de unión situadas al final de cada escalera.

Se suministra con bolsa para transporte y almacenaje. Color de los listones amarillo.

Longitud: 4 m. Anchura: 47 cm.

ARTÍCULO	REF.	€
Escalera de velocidad - agilidad	D10101	13,99



ESCALERA DOBLE DE VELOCIDAD - AGILIDAD

Igual a la escalera de velocidad, pero doble.

Para desplegar y almacenar con mayor rapidez la escalera, en trabajos donde se necesitan dos escaleras paralelas. La distancia entre listones se puede modificar aumentando o disminuyendo la distancia entre 2 listones. Sus terminaciones le permiten unirse con otras escaleras y aumentar su longitud como si fuera una sola.

Longitud: 4 m. Anchura: 92 cm.

ARTÍCULO	REF.	€
Escalera doble de velocidad - agilidad	D10099	29,99

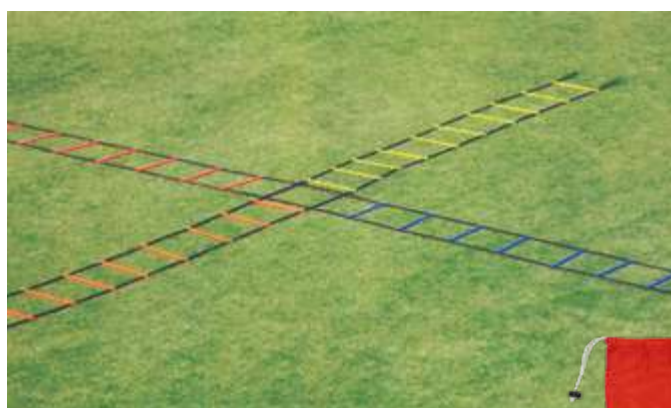

ESCALERA CUÁDRUPLE DE VELOCIDAD - AGILIDAD

Este nuevo diseño de escalera consiste en 4 escaleras de 10 listones en 4 colores: rojo / azul / verde / amarillo. Estas escaleras ayudarán al deportista a trabajar diferentes habilidades variando su colocación. Sus terminaciones permiten unir unas escaleras con otras.

Longitud: 4 m. Anchura: 42 cm.

ARTÍCULO	REF.	€
Escalera cuádruple de velocidad - agilidad	D10100	45,99

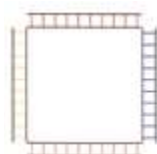
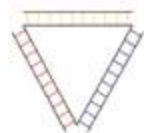

ESCALERA DE VELOCIDAD - AGILIDAD PLANA

Escalera fabricada en caucho antideslizante para cualquier tipo de ejercicios de agilidad. Se despliega muy fácilmente sobre cualquier superficie plana y es muy rápida de enrollar para su almacenamiento sin crear ningún tipo de nudos como las escaleras convencionales.

Longitud: 4 m. Anchura: 50 cm. Grosor: 6 mm.

ARTÍCULO	REF.	€
Escalera de velocidad - agilidad plana	N10142	35,15



ESCALERA DE VELOCIDAD - AGILIDAD ANTIDESLIZANTE

Escalera con listones antideslizantes, fabricados en caucho rugoso flexible que permite utilizarla en superficies lisas sin riesgo a resbalar cuando se pisen. Especial para ejercicios que se realizan en pabellones. Los listones son fijos, no se puede modificar la distancia entre ellos. En 5 colores con terminaciones que permiten unirse con otras escaleras y aumentar su longitud como si fuera una sola.

Longitud: 4 m. Anchura: 42 y 57 cm.

ARTÍCULO	REF.	€
Escalera de velocidad - agilidad antideslizante 42 cm	D10106	17,99
Escalera de velocidad - agilidad antideslizante 57 cm	D10117	24,99



Escalera de 57 cm: mayor anchura entre peldaños para que apoyen perfectamente jugadores con pies grandes.



ESCALERA DE VELOCIDAD - AGILIDAD 2 EN 1

Dispone de 10 peldaños que permiten 2 posiciones. Planos para ser utilizada como una escalera de agilidad tradicional o bien elevados a una altura de 10 cm. Incluye bolsa de almacenaje. Plegable.

Longitud: 4 m.
Anchura: 47 cm.



ARTÍCULO	REF.	€
Escalera de velocidad - agilidad 2 en 1	D10137	19,95

ESCALERA DE VELOCIDAD - AGILIDAD HEXAGONAL

Escalera de 6 aros hexagonales que se pueden usar individualmente o en conjunto gracias a un sistema sencillo de enganches.

Los engarces también permiten diseñar una gran variedad de recorridos y elevar los aros del suelo creando un circuito tridimensional con el que realizar ejercicios de velocidad, potencia, agilidad y flexibilidad.

Incluye 6 clips de enganche y bolsa de almacenaje.

Medida de los aros: 56 cm de ø.



ARTÍCULO	REF.	€
Escalera de velocidad - agilidad hexagonal	D10278	21,95
Lote 10 clips de repuesto	D10279	2,25

TAPIZ DE VELOCIDAD - AGILIDAD CON CÍRCULOS

Para trabajar velocidad y agilidad durante horas. Fácil de colocar, levantar, mover y guardar.

Se pueden practicar fácilmente, ejercicios de agilidad y velocidad en cualquier superficie, interior o exterior, con la configuración de círculos de este tapiz. Este tapiz evita que los técnicos tengan que dibujar, minuciosamente, un modelo de círculos estándar en el suelo, midiendo, pintando o encintando.

El tapiz tiene 5 círculos blancos, de 17 cm de ø, para que se vean fácilmente por el deportista. Este no se desplaza mientras se realizan las innumerables combinaciones de ejercicios con uno o dos pies; por ejemplo: empezar con dos pies juntos realizando secuencias de movimientos a dos círculos laterales, igual pero adelante y atrás, pasar a tres círculos incluyendo el central, a cinco círculos lateral o frontal pasando o no por el central, etc. Estas y otras combinaciones se pueden realizar simultáneamente con los dos pies, con un pie, con dos pies pero cada pie pisa diferente círculo... por tiempo o por repeticiones. Con estos ejercicios se mejorará la velocidad, la agilidad, el equilibrio o simplemente se puede emplear para calentarse.

Medidas del tapiz: 120 x 90 cm.

ARTÍCULO	REF.	€	Cada unidad
Tapiz de velocidad - agilidad con círculos	N10226	57,99	
Lote 5 tapices de velocidad - agilidad con círculos	D10023	275,45	55,09

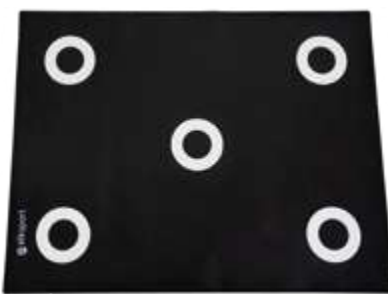

Para potenciar la agilidad, coordinación y juego de pies en entrenamientos de diferentes deportes.

ESCALERA CIRCULAR DE VELOCIDAD - AGILIDAD

Escalera de rápido y fácil montaje, se pliega y despliega en segundos. Permite trabajar desplazamientos angulares, velocidad lateral, velocidad de reacción y cambios de dirección con referencias visuales, gracias a los diferentes colores de sus listones. Se puede combinar su trabajo con conos situados en el exterior a modo de puertas o entrenamientos de marcaje. Fácil de almacenar, se suministra con una bolsa para su transporte.

Diámetro: 150 cm.
Longitud de los listones: 45 cm.

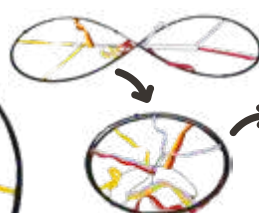
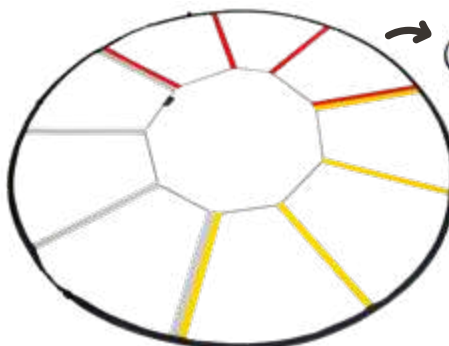

Bolsa de transporte.

ARTÍCULO	REF.	€
Escalera circular de velocidad - agilidad	D10488	18,99



Recomendaciones montaje.



ELÁSTICO CON ENGANCHE

Elástico recubierto con una funda de nailon que lo protege de las rozaduras, humedad y sequedad.

2 Medidas: 120 – 240 cm.

- 5 Intensidades:
- Ligero.
 - Medio.
 - Fuerte.
 - Extrafuerte.
 - Ultrafuerte.

Elástico con enganche de 120 cm.

Elástico con enganche de 240 cm.

ARTÍCULO	REF.	€
Elástico con enganche 120 cm ligero	N10092	7,99
Elástico con enganche 120 cm medio	N10093	8,45
Elástico con enganche 120 cm fuerte	N10094	8,99
Elástico con enganche 120 cm extrafuerte	N10095	9,49
Asas para elásticos (par)	N10544	1,99

ARTÍCULO	REF.	€
Elástico con enganche 240 cm medio	N10096	17,99
Elástico con enganche 240 cm fuerte	N10097	19,99
Elástico con enganche 240 cm extrafuerte	N10098	23,99
Elástico con enganche 240 cm ultrafuerte	N10099	26,99
Asas para elásticos (par)	N10544	1,99



KIT DE ELÁSTICOS FORRADOS

El kit lo forman: 4 elásticos forrados con enganche de 120 cm en 4 intensidades (ligera, media, fuerte y extrafuerte), 2 agarres brazos o tobillos acolchados, 8 asas para elástico y bolsa de transporte. Puede incrementarse la intensidad del ejercicio uniendo varios elásticos a los agarres o asas.

ARTÍCULO	REF.	€
Kit de elásticos forrados	N10564	41,75



KIT DE ELÁSTICOS SIN FORRAR

El kit lo forman: 5 elásticos con enganche de 120 cm en 5 intensidades (ligera, media, fuerte, extrafuerte y ultrafuerte), 2 agarres brazos o tobillos, 2 asas para elástico, 1 anclaje para puerta y bolsa de transporte. Puede incrementarse la intensidad del ejercicio uniendo varios elásticos a los agarres o asas.

ARTÍCULO	REF.	€
Kit de elásticos sin forrar	N10634	18,99

CHALECO FUNCIONAL CON ANILLAS

Gracias a sus anillas frontales, laterales y dorsales, se pueden realizar ejercicios de fuerza resistencia en diferentes direcciones.



ARTÍCULO	REF.	€
Chaleco funcional con anillas	N10100	32,99



01



02

CINTURÓN 3 ENGANCHES

Cinturón con 3 anillas metálicas para unir los elásticos de forma rápida y segura.

ARTÍCULO	REF.	€
01 Cinturón 3 enganches, cierre hebilla	N10101	16,99
02 Cinturón 3 enganches, cierre velcro	N10304	11,99



01

02

03

AGARRES PARA BRAZOS Y TOBILLOS

Agarres con anillas para sujetar los elásticos. Cierre mediante velcro, para una práctica y rápida colocación. Se venden por parejas.

ARTÍCULO	REF.	€
01 Agarre básico (par)	N10102	5,99
02 Agarre básico con cinta (par)	N10103	6,49
03 Agarre acolchado (par)	N10563	6,99



ANCLAJE SIMPLE PARA ELÁSTICO CON ENGANCHE

Fabricado en nailon de gran resistencia, para sujetar los elásticos con enganche a la mano o a un punto fijo (poste, barandilla, etc.). El mosquetón del elástico se une a la cinta doble del anclaje y no se deteriora.

Medida: 75 cm de longitud.



ARTÍCULO	REF.	€
Anclaje simple para elástico con enganche	N10160	2,99



BANDA DE RESISTENCIA LATERAL

Destinada al trabajo de abductores, también puede utilizarse para desarrollar la coordinación y el equilibrio, así como para tareas de rehabilitación.

Tamaño del agarre: 40 x 5 cm.

ARTÍCULO	REF.	€
Banda de resistencia lateral	N10505	5,99



CINTURÓN DE POTENCIA DE SALTO

Cinturón con 2 gomas para anclar a un punto fijo al suelo o sujetarlo por 2 compañeros.

Longitud del elástico: 70 cm.

ARTÍCULO	REF.	€
Cinturón de potencia de salto	N10494	18,99



CHALECO DE RESISTENCIA ELÁSTICO

Chaleco acolchado con goma elástica y enganche a un punto fijo o un compañero. El elástico está unido al chaleco por un extremo, con un mosquetón en el otro extremo.

3 Intensidades: ligera, media y fuerte.
Longitud del elástico: 350 cm.

CHALECO RESISTENCIA ELÁSTICO	REF.	€
Chaleco elástico ligero	D10015	75,75
Chaleco elástico medio	D10016	100,99
Chaleco elástico fuerte	D10017	121,25



CINTURONES DE RESISTENCIA FIJOS Y ELÁSTICOS

Permiten libertad de movimientos del tren superior mientras se trabaja la fuerza de piernas.

Cinturones ajustables con velcro unido por una cinta de nailon de 3 m de longitud o un elástico de 3 m extensible hasta 4,5 m.

CINTURÓN DE RESISTENCIA	REF.	€
01 Cinturón fijo	D10110	9,95
02 Cinturón elástico	D10122	34,99



CINTURÓN ELÁSTICO LISKI POWER SPEED

Elástico súper resistente de color naranja flúor con dos cinturones de doble acolchado situados en los extremos que le permiten múltiples usos como cinturón de resistencia y entrenamiento de porteros.

Longitud: 200 cm. Anchura: 6 cm.

ARTÍCULO	REF.	€
Cinturón elástico Power Speed	D10336	55,99

BANDA DELIMITADORA ELÁSTICA

Material imprescindible por sus múltiples posibilidades.

Terminadas en cada extremo con velcro, posibilita una rápida sujeción. Se puede extender al doble de su longitud inicial.

2 Calidades:

- **Banda básica (naranja):** calidad de materiales y terminaciones normales. Buena duración. Anchura: 5 cm.
- **Banda bicolor Premium (naranja y amarillo):** calidad Premium tanto en materiales como en terminaciones. Mayor duración y visibilidad. Anchura: 5 cm.



BANDA DELIMITADORA ELÁSTICA	REF.	€
01 Básica 12-24 m	S10114	24,99
01 Básica 22-44 m	S10115	49,99
02 Premium 4-8 m	S10018	35,49
02 Premium 8-16 m	S10019	46,99
02 Premium 13-26 m	S10020	69,99
02 Premium 23-46 m	Q10109	109,99



INNOVACIÓN

CINTAS DE PAREJA

Conjunto de cintas diseñadas para ayudar a los compañeros a permanecer juntos durante la actividad. Cada cinta se coloca en la muñeca de un jugador y se unen mediante velcro, el cual no deberá soltarse si se realizan bien las tareas.

El conjunto lo forman: 15 pares en 2 colores para facilitar la composición de equipos.



ARTÍCULO	REF.	€
Conjunto 15 pares de cintas de pareja	D10107	11,95

CINTURÓN EVASIÓN-REACCIÓN

Consiste en 2 cinturones ajustables de nailon, conectados por una cinta de longitud: 1,55 m cuyo centro está a su vez unido por unas piezas de velcro, las cuales se separan cuando alcanzan cierta tensión.

Un deportista sigue los movimientos de su compañero sin que las piezas de velcro se separen. Excelente para trabajar ejercicios de velocidad de reacción, agilidad, cambios de dirección, coordinación de movimientos, equilibrio, ejercicios de defensa, etc.

Longitud: 1,55 m.



ARTÍCULO	REF.	€
Cinturón evasión-reacción	D10112	3,45

INNOVACIÓN

NUEVO



TRACCIÓN EN 4 DIRECCIONES

Una nueva visión de la soga tira.

El cinturón de tracción en 4 direcciones nos permite realizar un trabajo de tirón para mejorar la fuerza y la potencia de piernas.

Los jugadores deberán tirar con fuerza para conseguir tocar o hacerse con el cono sin que el resto de jugadores lo hagan. Una nueva opción para tus entrenamientos de fuerza de cualquier deporte que te permitirá conseguir el estímulo muscular que necesitas a través del juego. Los conos suministrados en el conjunto te permiten graduar la intensidad del ejercicio.

El juego tracción en 4 direcciones

incluye: 1 cinta con 4 cinturones, 4 conos y 1 bolsa de almacenamiento.

ARTÍCULO	REF.	€
Juego tracción en 4 direcciones	J10723	44,99



DOBLE CINTURÓN DE RESISTENCIA

Para un trabajo conjunto de 2 deportistas. Cinturones ajustables con velcro unidos por una cinta de nailon de longitud: 2,75 m. La resistencia creada ayuda a mejorar la fuerza y velocidad durante la carrera o cambios de dirección.

Longitud: 2,75 m.



ARTÍCULO	REF.	€
Doble cinturón de resistencia	D10111	17,99

PARACAÍDAS DE RESISTENCIA

Desarrolla la fuerza requerida para un buen resultado deportivo, sin modificar la técnica de carrera. Con cinturón ajustable a la cintura. Fabricado con nailon de gran calidad. Se venden individualmente en tamaño pequeño o en conjunto de 3 tamaños: pequeño de 1 x 1 m, medio de 1,20 x 1,20 m y grande de 1,30 x 1,30 m.

El conjunto de 3 paracaídas se puede usar de 1 en 1 para graduar o aumentar la resistencia, o conjuntamente los 3 a la vez para conseguir la máxima resistencia.



ARTÍCULO	REF.	€
01 Paracaídas de resistencia 1 x 1 m	D10113	13,99
02 Conjunto 3 paracaídas de resistencia	D10116	42,99



CINTURÓN RUSO – TIRANTE MUSCULADOR Y TARIMA INCLINADA

Instrumento perfecto para trabajar cuádriceps, isquios, lumbares, glúteos... Además es un método de reforzamiento muscular más seguro porque provoca menos fuerzas de cizallamiento. Favorece un entrenamiento excéntrico útil en la prevención de patologías. Zona de apoyo en las piernas acolchada, para más comodidad en la realización de los ejercicios.

Medidas tarima: 40 x 55 x 18 cm (ancho x fondo x alto).

ARTÍCULO	REF.	€
01 Cinturón ruso – tirante muscular	D10039	25,99
02 Tarima inclinada	N10303	97,95



CINTURONES DE ALINEACIÓN 4 JUGADORES

Diseñados para enseñar a los jugadores a trabajar en defensa como una unidad.

Bajo un planteamiento táctico, reducen la capacidad de separarse o alejarse del jugador y de este modo que pueda pasar el balón o que se produzcan errores defensivos.

Con 4 cinturones y 3 bandas, este producto puede utilizarse también para entrenamiento de fuerza, resistencia o velocidad.

Los cinturones y las bandas se conectan y se sueltan rápidamente con mosquetones de liberación rápida, los cuales se sujetan a un anillo en D de metal en la parte posterior o lateral del cinturón.

El conjunto lo forman: 4 cinturones acolchados de material muy resistente, 3 bandas de 10 m de longitud con mosquetón en cada extremo y bolsa para transporte y almacenaje.



ARTÍCULO	REF.	€
Cinturones de alineación 4 jugadores	D10470	49,99



Espalda.

Pecho.

CHALECO LASTRADO DE NEOPRENO

Chaleco de neopreno relleno de arena muy cómodo de llevar. Para entrenamientos de fuerza y velocidad. Con tiras reflectantes y hebilla regulable para un ajuste perfecto y un cómodo bolsillo de almacenamiento en la parte trasera.

Talla única. Pesos: 5 y 10 kg.

CHALECO LASTRADO DE NEOPRENO	REF.	€
Chaleco neopreno 5 kg	N10537	27,99
Chaleco neopreno 10 kg	N10538	42,99



CHALECO LASTRADO JACK

Fabricado en neopreno. Peso de 1 a 10 kg añadiendo o quitando pesos de 300 g. Con 38 bolsillos para introducir los pesos.

Incluye pesos.

Medidas: 57 x 46 cm.



ARTÍCULO	REF.	€
Chaleco lastrado Jack	D10031	49,99



TORTUGA 2

¡LA SEMIESFERA DE MAYOR CALIDAD QUE PUEDES COMPRAR!



ULTRA RESISTENTE
Puede ser utilizada incluso pisando con botas de fútbol.



SEGURIDAD ABSOLUTA
Si se pincha, tarda 300 segundos en deshincharse, puede mantener los pies sobre ella.



FÁCIL DE ALMACENAR
No necesita estantería, se apilan encima de otra.



MAYOR SUPERFICIE DE USO
Al no llevar anillo rígido en su base.



TORTUGA T2

Fabricada en 2 capas con componentes especiales, obteniendo una reticulación, que le dan a la semiesfera una estructura de apoyo perfecta y ultra resistente.

Con el sistema SDS, sistema de desinflado seguro, pierde aire poco a poco en caso de pinchazo inesperado, siendo también auto extinguido, en caso de un orificio producido por una llama.

Medidas: 24 x 65 cm de ø. Peso: 6,5 kg.



ARTÍCULO	REF.	€
Tortuga T2	D10002	159,95

CONSEJOS



Comparativa entre el BOSU y la TORTUGA

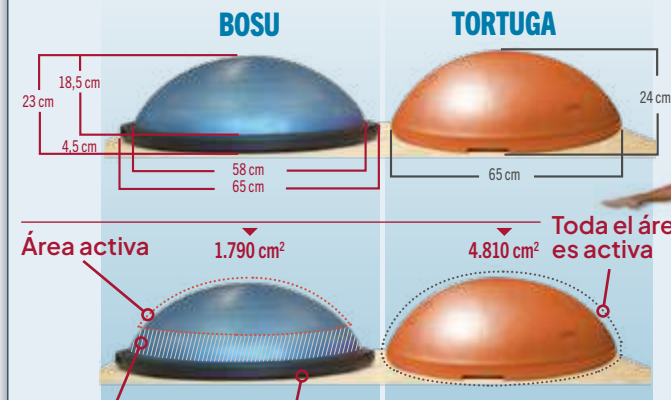

Área no activa debido al anillo rígido que no es funcional.

PELIGRO
Este anillo rígido puede ser peligroso.

La tortuga puede usarse descalzo porque toda su superficie es blanda y segura.

Puede usarse incluso al revés.



MEDUSA T1

Fabricada en una sola capa de goma ultra resistente. Base mejorada con nuevo relieve que mejora su adherencia al suelo.

Con el sistema SDS, sistema de desinflado seguro, pierde aire poco a poco en caso de pinchazo inesperado, siendo también auto extingible, en caso de un orificio producido por una llama.

Medidas: 23 x 45 cm de ø. Peso: 3,4 kg.



ARTÍCULO	REF.	€
Medusa T1	D10001	81,95

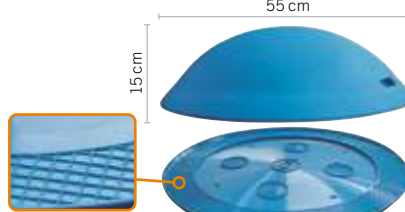

GALÁPAGO T3

La nueva superficie con forma 'pebbled' proporciona una gran adherencia en la parte superior. El diseño del plato inferior anclado en el suelo permite una elevada estabilidad incluso en cualquier tipo de suelo lo que aumenta la seguridad de los ejercicios sobre la plataforma.

Con el sistema SDS, sistema de desinflado seguro, pierde aire poco a poco en caso de pinchazo inesperado, siendo también auto extingible, en caso de un orificio producido por una llama.

Medidas: 15 x 55 cm de ø. Peso: 4,9 kg.



ARTÍCULO	REF.	€
Galápago T3	N10019	139,95



01



02

SEMIESFERAS DE ENTRENAMIENTO

La semiesfera Pro y la semiesfera Plus, son dos instrumentos fantásticos para realizar ejercicios de propiocepción, movimientos de coordinación, activar y reforzar zonas musculares esenciales para la estabilidad, así como para trabajos de rehabilitación. Se suministran con dos gomas elásticas de tubo, que amplían las posibilidades de entrenamiento. Las gomas se pueden desmontar con facilidad. Incluyen bomba de hinchado.

Peso máximo soportado: 300 kg.

Medidas semiesfera entrenamiento Pro: 16 x 46 cm de ø.

Peso: 3 kg.

Medidas semiesfera entrenamiento Plus: 22 x 61 cm de ø.

Peso: 5,5 kg.

SEMIESFERAS DE ENTRENAMIENTO	REF.	€
01 Semiesfera Pro	N10583	41,99
02 Semiesfera Plus	N10545	75,99



BOSU BALANCE TRAINER®



El Bosu® es medio balón estable por su base plana. Permite un entrenamiento versátil para mejorar el equilibrio, la estabilidad central y la propiocepción. Fabricado en un material libre de látex, está diseñado para soportar personas de hasta 140 kg. Color único.

Medidas: 23 x 65 cm de ø. Peso: 7,4 kg.

ARTÍCULO	REF.	€
Bosu Balance Trainer	N10254	229,99



ESTANTERÍA SEMIESFERAS DE EQUILIBRIO

Capacidad para 8 semiesferas, con ruedas para facilitar su traslado.

Medidas: 150 x 100 cm.

ARTÍCULO	REF.	€
Estantería semiesferas de equilibrio	J10108	139,75



HINCHADOR ELÉCTRICO BRAVO II

Con 3 boquillas de interconexión adaptables a casi todas las válvulas.

Capacidad: 650 l/min.

ARTÍCULO	REF.	€
Hinchador eléctrico Bravo II	D10021	14,99

BOMBA DE PIE DOBLE ACCIÓN

Ideal para hinchar y deshinchar productos hinchables de grandes dimensiones. Hinchando tanto al subir como al bajar.

Hinchado de balones hasta 8 psi, gracias a su aguja te permite hinchar balones deportivos. Manguera de acordeón con 4 boquillas.

Capacidad: 3,3 l/ciclo.

ARTÍCULO	REF.	€
Bomba de pie doble acción	D10445	14,49



BOMBA DOBLE ACCIÓN

ARTÍCULO	REF.	€
Bomba doble acción	J10527	1,95



01

SKIMMY C1

Medidas: 6 x 32,5 cm de ø.
Peso: 1,4 kg.



02

SKIMMY C2

Medidas: 9 x 40 cm de ø.
Peso: 2,2 kg.



ARTÍCULO	REF.	€
01 Skimmy C1	D10004	59,95
02 Súper Skimmy C2	D10003	72,95

SKIMMY

Estructura inestable, hinchable, para rehabilitación de tobillos, trabajo de equilibrio y reeducación. Súper resistente, se puede pisar con botas de fútbol sobre ella. La estabilidad sobre la base puede ser modificada según el aire que tenga en su interior.



01

DISCO PROPIOCEPTIVO ROTATORIO C11

Medidas: 6 x 32,5 cm de ø. Peso: 2,3 kg.



02

DISCO PROPIOCEPTIVO ROTATORIO C22

Medidas: 10 x 40 cm de ø. Peso: 4 kg.

**DISCO PROPIOCEPTIVO ROTATORIO**

Disco con giro de 360°, fundamental para el desarrollo vestibular, tonificación de músculos y entrenamiento propioceptivo.

El Disco Propioceptivo Rotatorio (DPR) de Trial, gracias a su mecanismo particular, permite crear una infinita variedad de ejercicios basados en diferentes apoyos y modalidades de movimiento, útil para estimular el sistema vestibular y sensorial visual.

Pero la diferencia más importante respecto a materiales similares, es que el DPR permite entrenar al mismo tiempo tanto el sistema vestibular como el sensorial visual, actuando de este modo todos los sistemas de control de movimiento, tanto en el sistema nervioso central como el espinal medio y periférico. Se suministran ambos con bomba de hinchado.

DISCO PROPIOCEPTIVO ROTATORIO	REF.	€
01 Disco C11	N10030	109,95
02 Disco C22	N10031	144,95

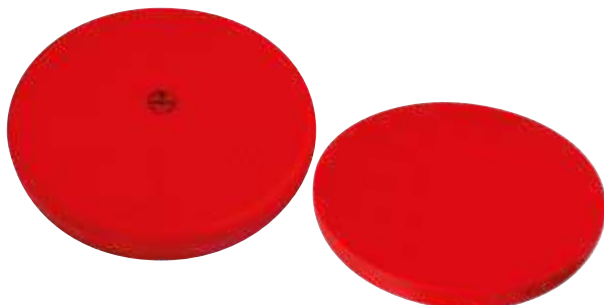

Estudio del uso de plataformas estables e inestables en el trabajo de fuerza y propiocepción. Universidad de Roma.

**DISCO REBOTE**

Ideal para combinar el entrenamiento de fuerza muscular y de propiocepción.

Trial presenta una nueva plataforma ideal para entrenar simultáneamente la fuerza muscular y la propiocepción, adecuado para usar tanto en interior como en exterior, incluso con calzado técnico (con tacos). En particular, con el disco rebote es posible sacar más partido a la altura del ejercicio pliométrico (caer y amortiguar con y sin rebote) y de los ejercicios propioceptivos. El disco rebote permite experimentar una notable mejora en la coordinación y fortalecimiento neuromuscular. Saltar, así como correr, son movimientos fundamentales en muchos deportes como fútbol, balonmano, baloncesto, voleibol, por lo que disco rebote es muy adecuado para entrenar saltos con parada y cambios de dirección.

Su parte inferior es antideslizante debido al efecto ventosa que produce esta cara en una superficie lisa.

Medidas: 4 x 40 cm de ø. Peso: 1,5 kg. Color: rojo.

ARTÍCULO	REF.	€
Disco rebote	J10005	44,95

Ver otros productos de propiocepción en sección fitness Pg. 348 a 351

BALÓN MEDICINAL BÁSICO

Fabricados en caucho de gran calidad. Presentados en color negro con líneas en diferentes colores para identificar los distintos pesos. Se pueden usar para desarrollar diferentes entrenamientos de fuerza.

BALÓN MEDICINAL BÁSICO	REF.	€
Básico 1 kg – 17,5 cm de ø	N10655	10,99
Básico 2 kg – 19 cm de ø	N10656	13,99
Básico 3 kg – 23 cm de ø	N10657	16,99
Básico 4 kg – 23 cm de ø	N10658	23,99
Básico 5 kg – 27,5 cm de ø	N10659	26,99



BALÓN MEDICINAL BICOLOR

Fabricados en caucho de alta resistencia, con una superficie alveolar para un mejor agarre. Al girar sus paneles coloreados se favorece su visión y son más fáciles de recibir.

BALÓN MEDICINAL BICOLOR	REF.	€
Bicolor 1 kg – 19 cm de ø	N10477	17,49
Bicolor 2 kg – 19 cm de ø	N10478	20,25
Bicolor 3 kg – 23 cm de ø	N10479	23,49
Bicolor 4 kg – 23 cm de ø	N10480	26,25
Bicolor 5 kg – 23 cm de ø	N10481	29,99

BALÓN MEDICINAL BICOLOR	REF.	€
Bicolor 6 kg – 28,6 cm de ø	N10578	32,99
Bicolor 7 kg – 28,6 cm de ø	N10579	35,99
Bicolor 8 kg – 28,6 cm de ø	N10580	39,99
Bicolor 9 kg – 28,6 cm de ø	N10581	47,99
Bicolor 10 kg – 28,6 cm de ø	N10582	61,99

BALÓN MEDICINAL **NOVA**

Una nueva generación de balones medicinales. Fantástico bote.

La tecnología de los balones Nova, que tanto éxito ha tenido en los balones de fútbol, baloncesto, balonmano, etc. también la hemos aplicado a los balones medicinales con un gran resultado. Balones en caucho celular con un agarre espectacular y máxima durabilidad.

Botan igual que un balón de baloncesto, tienen su tamaño y tacto, pero con mayor peso. Para entrenar acciones específicas de fuerza en baloncesto. Un tamaño único para todos los pesos.

Medidas: 24 cm de ø.



BALÓN MEDICINAL NOVA	REF.	€
Nova 1 kg	N10039	21,95
Nova 2 kg	N10040	22,95
Nova 3 kg	N10041	27,95
Nova 4 kg	N10042	30,45
Nova 5 kg	N10043	41,95



BALÓN MEDICINAL WT^B

Los balones medicinales más resistentes del mercado.

Los balones WT^B (Weight Tech Ball), son los únicos balones fabricados mediante la tecnología multicapa y doble trabajo rotacional, lo que hace que estos balones duren 100 veces más que uno tradicional de caucho. No se deformarán ni agrietará incluso después del entrenamiento más intenso.

Con bote regular, dan respuesta a trabajos que puedan plantearse en clases de E.F., entrenamientos deportivos, rehabilitación y clases fitness, gracias también a su buen agarre.



BALÓN MEDICINAL WT ^B	REF.	€
WT ^B 1 kg – 18,5 cm de ø	N10005	17,95
WT ^B 2 kg – 21,5 cm de ø	N10006	29,95
WT ^B 3 kg – 23,5 cm de ø	N10007	37,95
WT ^B 4 kg – 26 cm de ø	N10008	46,95
WT ^B 5 kg – 29 cm de ø	N10009	59,95



Después de 130 horas y 999.999 impactos mantiene sus propiedades.



BALÓN MEDICINAL WT^B SOFT

Por fin unos balones medicinales blandos.

Los WT^B Soft, están fabricados con material blando pero son extremadamente resistentes. Su capa externa proporciona una excelente sensación táctil y un buen agarre. Pueden utilizarse con seguridad incluso en superficies delicadas como parquet.

Color: verde turquesa.

BALÓN MEDICINAL WT ^B SOFT	REF.	€
WT ^B Soft 1 kg – 19 cm de ø	N10020	19,95
WT ^B Soft 2 kg – 22,5 cm de ø	N10021	30,95
WT ^B Soft 3 kg – 24,5 cm de ø	N10022	35,95





Acumulador de aire.

Bomba de pie.

BOMBA DE HINCHAR

Bomba de hinchar metálica con acumulador de aire.

Incluye aguja boca ancha.

ARTÍCULO	REF.	€
Bomba de hinchar	D10154	14,99

HINCHADOR MANUAL

Para hinchar balones o hinchables a poca presión. Gran caudal de aire. Conector flexible incorporado.

Incluye aguja boca ancha.

ARTÍCULO	REF.	€
Hinchador manual	D10189	4,49



MANÓMETROS DE PRESIÓN

Manómetros para controlar la presión de los balones. Destinados a los árbitros y aquellos que quieren que les duren más los balones evitando el sobreinflado. Disponen de un sistema de desinflado presionando el botón lateral.

ARTÍCULO	REF.	€
01 Manómetro de presión	D10248	8,99
02 Manómetro de presión digital	D10274	18,99



MINI BOMBA DE DOBLE ACCIÓN

Bomba de doble acción, hincha en ambos pasos. Con 'manguera' de 7,6 cm compatible con agujas de boca ancha. Incluye aguja.

Medida: 18 cm.
Peso: 65 g.

ARTÍCULO	REF.	€
Mini bomba de doble acción	D10482	4,99



BOMBA DE PIE DOBLE ACCIÓN

Ideal para hinchar y deshinchar productos hinchables de grandes dimensiones. Hincha tanto al subir como al bajar.

Hinchado de balones hasta 8 psi, gracias a su aguja te permite hinchar balones deportivos.

Manguera de acordeón con 4 boquillas.

Capacidad: 3,3 l/ciclo.

ARTÍCULO	REF.	€
Bomba de pie doble acción	D10445	14,49



HINCHADOR ELÉCTRICO BRAVO II

Muy sencillo y rápido. Para balones y pelotas gigantes. Con 3 boquillas de interconexión adaptables a casi todas las válvulas.

No apto para balones que precisen aguja.

Capacidad: 650 l/min.

ARTÍCULO	REF.	€
Hinchador eléctrico Bravo II	D10021	14,99

HINCHADOR ELÉCTRICO BRAVO II DOBLE ACCIÓN

DOBLE FUNCIÓN, hincha y deshincha.

HINCHA balones deportivos SIN VÁLVULA hasta 12 psi.



Con 3 BOQUILLAS de interconexión adaptables a casi todas las válvulas.

No apto para balones que precisen aguja.

Capacidad: 1.100 l/min.

ARTÍCULO	REF.	€
Hinchador eléctrico Bravo II doble acción	D10446	24,99

CONSEJOS



Elk

HINCHADO DE BALONES



Si es la PRIMERA VEZ QUE LO HINCHAS, desdobra el balón hasta que coja algo de forma.

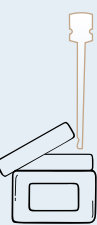

HUMEDECE LA AGUJA para introducirla en la válvula, se recomienda utilizar vaselina o glicerina.

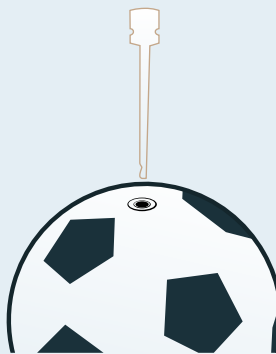

La aguja DEBE INTRODUCIRSE en la válvula SUAVEMENTE sin realizar presión y MANTENERLA VERTICAL durante el hinchado. Si se realiza presión sobre la válvula, esta se introducirá dentro del balón causando un daño irreparable e inutilizando el balón.



Es aconsejable pararlo y dejarlo enfriar después de un tiempo prolongado hinchando balones, para evitar que se estropee por calentamiento excesivo.

COMPRESOR M-30

Compresor sencillo, pequeño y ligero de muy fácil transporte. Carcasa de plástico. Incluye 2 adaptadores de plástico y una aguja para hinchar balones. Incluye aguja boca ancha y adaptador para boca estrecha.

Medidas: 23 x 12 x 17 cm. Peso: 1,92 kg. Tiempo hinchado balón: 30 segundos.

ARTÍCULO	REF.	€
Compresor M-30	D10441	89,95



COMPRESOR M-50

Soporta largos periodos de uso.

Compacto, ligero, silencioso, para resolver todas las necesidades de hinchar balones. Con manómetro en su parte superior para prevenir sobrehinchados. La base tiene 4 pies ventosa para evitar que se deslice el compresor durante el hinchado. Carcasa metálica para prolongar su vida. Incluye aguja boca ancha y adaptador para boca estrecha. Permite sustituir la manguera de modo fácil y rápido.

Medidas: 23 x 12 x 17 cm. Peso: 3,65 kg. Tiempo hinchado balón: 30 segundos.

ARTÍCULO	REF.	€
Compresor M-50	D10176	149,99

COMPRESOR DIGITAL

Compresor digital especialmente indicado para balones, con función de parada automática cuando se llega a la presión seleccionada. Preambiente de presión automática para balones de baloncesto, fútbol, voleibol y rugby, además de un modo libre podemos ajustar la presión deseada hasta un máximo de 30 PSI. Incorpora un kit de inflado de 3 agujas.

Medidas: 25,5 x 15,5 x 10,5 cm. Peso: 1 kg. Presión máxima de hinchado: 30 PSI (2 BAR). Flujo de aire: 22 litros/minuto a 10 PSI.



ARTÍCULO	REF.	€
Compresor digital	D10481	139,95

KIT DE HINCHADO

Conjunto de accesorios formado por: manguera espiral con boca para aguja, 2 agujas (1 de rosca Americana y 1 Europea), 1 adaptador de aguja Europea y 1 adaptador para balones sin válvula. Válido para el compresor M-50.

ARTÍCULO	REF.	€
Kit de hinchado	D10349	12,99



BOMBA REPARADORA DE BALONES

Para reparar y reinflar inmediatamente el balón. Una bomba puede reparar de 15 a 20 balones.

ARTÍCULO	REF.	€
Bomba reparadora balones	D10249	9,49



AGUJAS

De rosca ancha y de rosca estrecha, utilizada en la mayoría de bombas y compresores.

AGUJAS	REF.	€	Cada unidad
01 Boca ancha	D10155	0,29	
Lote 10 boca ancha	D10206	2,50	0,25
02 Boca estrecha	D10198	0,35	
Lote 10 boca estrecha	D10228	2,99	0,30



GLICERINA

El complemento indispensable para hinchar los balones. Impregnad con glicerina la aguja, antes de cada inflado del balón y aseguraréis así una prolongada vida a vuestras válvulas.

ARTÍCULO	REF.	€
Bote glicerina 10 ml	D10250	3,99





PIZARRA MAGNÉTICA 90 X 60 CM

Pizarra rígida que puede usarse tanto con fichas magnéticas como con rotulador. Con anclajes para colgar de la pared.

Medidas: 90 x 60 cm.



Se suministra con:

- 1 Borrador + 1 rotulador.
- 27 Imanes para fútbol.
- 11 Imanes para baloncesto.
- 15 Imanes para balonmano.

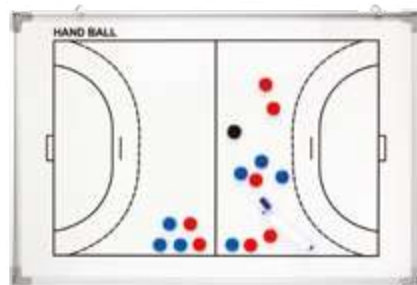

PIZARRA MAGNÉTICA 90 X 60 CM	REF.	€
Fútbol 90 x 60 cm	D10159	49,95
Baloncesto 90 x 60 cm	D10269	49,95
Balonmano 90 x 60 cm	D10303	49,95



NUEVO

PIZARRA MAGNÉTICA 45 X 30 CM

Pizarra rígida de pared, con un campo completo por un lado y medio campo por el otro. Se puede utilizar con fichas magnéticas o rotulador. Con anclajes para colgar de la pared.

Medidas: 45 x 30 cm.

Se suministra con:

- 1 Borrador + 1 rotulador.
- 22 Imanes para fútbol.
- 17 Imanes para baloncesto.
- 21 Imanes para balonmano.
- Bolsa de transporte.

PIZARRA MAGNÉTICA 45 X 30 CM	REF.	€
Fútbol 45 x 30 cm	D10546	24,99
Baloncesto 45 x 30 cm	D10547	24,99
Balonmano 45 x 30 cm	D10548	24,99



PIZARRA DE PARED

Con marco de aluminio, superficie estratificada para rotuladores especiales, con cajetín de 40 cm y elementos de fijación.



PIZARRA PARED	REF.	€
Pizarra 122 x 100 cm (7 kg)	Q10334	90,29
Pizarra 122 x 150 cm (10 kg)	Q10324	118,29
Pizarra 122 x 200 cm (14 kg)	Q10325	150,99

PIZARRA ACERO LACADO

Con marco de aluminio, superficie de acero lacado. Útil para el trabajo con imanes o figuras magnéticas. Permite la escritura con rotuladores especiales para pizarra blanca. Con cajetín de aluminio de 30 cm y elementos de fijación. Permite su colocación en posición horizontal o vertical.

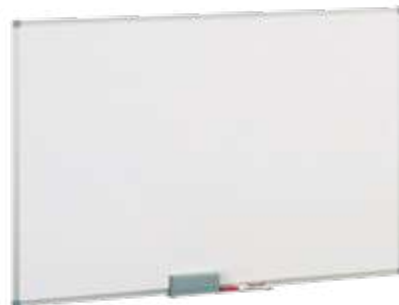

PIZARRA ACERO LACADO	REF.	€
Pizarra acero 60 x 90 cm (7 kg)	Q10341	40,59
Pizarra acero 90 x 120 cm (10 kg)	Q10342	62,99
Pizarra acero 120 x 180 cm (14 kg)	Q10343	107,49

NUEVO

CARPETA DE ALMACENAJE RÍGIDA PRO

Compuesta por 2 compartimentos independientes y clip metálico externo. Compartimento inferior de gran capacidad y compartimento superior con tapa transparente que contiene y protege los esquemas de los campos, las listas o los planes de entrenamiento, lo que permite que estén muy accesibles y sean fáciles de ver. Además, la tapa se puede utilizar para escribir con rotuladores de borrado en seco.

Medidas: 34 x 24 cm.



ARTÍCULO	REF.	€
Carpeta de almacenaje rígida Pro	D10549	44,99

CARPETA DE ALMACENAJE RÍGIDA

Carpeta que cuenta con una superficie que permite escribir con rotuladores borrables. En su interior se pueden guardar objetos sin que se mojen como cronómetros, silbatos, tarjetas, etc.

Medidas: 32 x 24 cm.

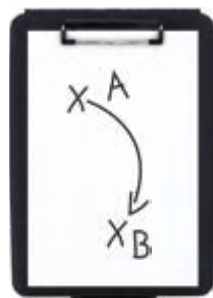

ARTÍCULO	REF.	€
Carpeta de almacenaje rígida	D10264	19,99



PIZARRA TÁCTICA

Tiene una cara que se puede borrar con el campo de juego dibujado y otra cara con un clip para sujetar las hojas. Se suministra sin hojas y sin rotulador.
 Medidas cerrada: 32 x 23 cm.

ARTÍCULO	REF.	€
Pizarra táctica fútbol	D10251	8,99
Pizarra táctica baloncesto	D10252	8,99
Pizarra táctica balonmano	D10287	8,99



PIZARRA TÁCTICA DOBLE CARA

Pizarra rígida. Se puede usar por ambas caras (campo completo o medio campo). Se suministra con un rotulador cuya tinta se puede borrar.
 Medidas: 34 x 23 cm.

ARTÍCULO	REF.	€
Pizarra táctica doble cara fútbol	D10196	8,99
Pizarra táctica doble cara baloncesto	D10197	8,99
Pizarra táctica doble cara voleibol	D10256	8,99
Pizarra táctica doble cara balonmano	D10257	8,99



PIZARRA TÁCTICA MAGNÉTICA

Pizarra muy práctica. Con fichas magnéticas y rotulador. Cierre mediante solapa magnética.
 Medidas cerrada: 32 x 24 cm.

- Se suministra con:
- Fichas magnéticas.
 - Rotulador borrable.
 - Hojas con imágenes de campo de juego.
 - Bolígrafo.

ARTÍCULO	REF.	€
Pizarra táctica magnética fútbol	D10288	12,99
Pizarra táctica magnética baloncesto	D10308	12,99
Pizarra táctica magnética balonmano	D10289	12,99



PIZARRA DE BOLSILLO FOX40

Pizarra de baloncesto de doble cara compacta y cómoda, ideal para sesiones de entrenamiento gracias a su reducido tamaño. Superficies de borrado en seco.
 Medidas: 10 x 15,25 cm.

ARTÍCULO	REF.	€
Pizarra de bolsillo Fox40	S10090	4,99



ACCESORIOS PIZARRA

ARTÍCULO	REF.	€
01 Borrador pizarra	D10290	4,99
02 Conjunto 5 rotuladores pizarra	D10291	7,99
03 Pareja de rotuladores Taktistick. En negro y rojo	D10292	4,49
04 Set 24 imanes planos 13 mm	D10293	2,95
05 Set 24 imanes planos 30 mm	D10294	3,95
06 Soporte magnético para rotuladores	D10295	5,99





TAKTIFOL

Pizarra que se puede borrar con carga estática que permite adherirse sobre superficies lisas (puertas, ventanas, paredes de vestuario, etc.).

Medidas: 60 x 80 cm. Se suministra sin rotulador.

ARTÍCULO	REF.	€
Taktifol fútbol. Lote 25 pizarras	D10270	27,99
Bolsa para guardarlas y transportarlas + paño	D10271	10,99



PIZARRA ENROLLABLE MAGNÉTICA Y BORRABLE

Se adhiere mediante carga estática a superficies lisas como ventanas, puertas, paredes de vestuario, etc. No incluye rotulador ni imanes.

Medidas: 60 x 80 cm.

ARTÍCULO	REF.	€
Pizarra enrollable magnética y borrrable fútbol	D10284	29,99
Pizarra enrollable magnética y borrrable baloncesto	D10285	29,99
Pizarra enrollable magnética y borrrable balonmano	D10286	29,99



Consúltanos otros modelos de pizarras y complementos.



PIZARRA CABALLETE

Base con ruedas con freno. Superficie de escritura metálica que permite escribir con rotuladores especiales de borrado en seco y trabajo con imanes. Con pinza para colocación de bloc de papel y bandeja para rotuladores y borrador.

Medidas: 70 x 105 cm.

ARTÍCULO	REF.	€
Pizarra caballete	Q10327	132,49
Bloc de 50 hojas	Q10328	12,49



PIZARRA VOLTEABLE

Con soporte metálico, con ruedas, 2 de ellas con freno, cajetín de 150 cm y elemento de seguridad.

Marco de aluminio, 2 superficies de escritura blancas estratificadas.

Medidas: 122 x 150 cm.

ARTÍCULO	REF.	€
Pizarra volteable	Q10326	390,99

IMÁN REDONDO

Colores: azul, rojo, verde, amarillo, negro y blanco.
2 Medidas: 20 y 30 mm de ø.

ARTÍCULO	REF.	€
Imanes redondos 20 mm (4 uds.)	Q10332	1,15
Imanes redondos 30 mm (3 uds.)	Q10333	1,75



BORRADOR PIZARRAS MAGNÉTICAS

Especial para pizarras blancas magnéticas, con empuñadura de plástico y 5 hojas recambiables.

ARTÍCULO	REF.	€
Borrador pizarras magnéticas	Q10345	3,95





BOTELLERO PLEGABLE

Soprote de plástico. Puede transportar incluso botellas de agua mineral de 1,5 litros.

El conjunto lo forman: botellero + 8 botellas de plástico.
Medidas: 45 x 24 cm. Color: azul.

ARTÍCULO	REF.	€
Botellero plegable	D10150	9,99
Conjunto botellero plegable + 8 botellas 1 l	D10158	23,29



Tapón especial anti-goteo.

BOTELLA DE PLÁSTICO

Botella de plástico con tapón especial anti-goteo y capacidad para 1 litro.



ARTÍCULO	REF.	€
Botella plástico 1 l	D10151	1,99



BOTELLA HIGIÉNICA

Permite beber sin contacto con la botella. Capacidad de 1 litro. Con graduación.

ARTÍCULO	REF.	€
Botella higiénica 1 l	D10296	3,99

ETIQUETAS PLASTIFICADAS PARA BOTELLAS

Conjunto de etiquetas ideales para identificar botellas.

Medidas: 4 x 6,5 cm.



ARTÍCULO	REF.	€
Lote 50 etiquetas plastificadas para botellas	D10469	7,99

TERMO Y NEVERAS



01

TERMO SEAT TOP

Termo que mantiene la temperatura del líquido tanto fría como caliente. Capacidad de 19 litros ideal para deportes de equipo. Dispone de tapón y desagüe para su fácil vaciado. El color puede variar respecto a la imagen.

Medidas: 50 x 36 cm de ø. Peso: 1,5 kg. Capacidad: 19 litros.

ARTÍCULO	REF.	€
01 Termo Seat Top	D10201	84,99
02 Nevera Laguna Roller 28	D10202	77,99
03 Nevera MaxCold Latitude Roller 62 l	D10503	110,99



02

NEVERA LAGUNA ROLLER 28

Nevera de 26 litros con asa, ruedas y cámara térmica de 28 mm que mantiene el hielo en su interior durante 3 días. Permite la colocación vertical de botellas de 1,5 litros.

Medidas: 46 x 33 x 44,8 cm. Peso: 4 kg. Capacidad: 26 litros.

NUEVO

03

NEVERA MAXCOLD LATITUDE ROLLER 62 L

Nevera con ruedas y tecnología Cool Riser. Su diseño con la base elevada permite conservar mejor la temperatura del interior, manteniendo el hielo en su interior hasta 5 días con la tapa cerrada. Diseñada para equipos deportivos, uso de acampada, náutica y mucho más. Incorpora asa telescópica y grandes ruedas para una perfecta movilidad sobre cualquier terreno.

Medidas: 55 x 46,5 x 50 cm. Peso: 6 kg. Capacidad: 60 litros.

BRAZALETE DE CAPITÁN AJUSTABLE

Ajustable con velcro y elástico.

Colores: blanco, amarillo, rojo y azul.

ARTÍCULO	REF.	€
Brazalete de capitán ajustable	D10124	1,75



SILBATOS

Utilizados en más de 140 países.

Utilizados en numerosos TORNEOS de clase mundial, LIGAS y JUEGOS OLÍMPICOS.

FABRICADOS en una ÚNICA PIEZA de plástico ABS sin BPA.



SILBATO FOX40 CLASSIC

Silbato clásico para árbitros, entrenadores de todos los niveles, socorristas y seguridad general.

Número de cámaras: 3.
Potencia de sonido: 115 dB.

ARTÍCULO	REF.	€
Silbato FOX40 Classic	S10059	4,95



SILBATO FOX40 CLASSIC FINGERGRIP

Con las mismas características que el silbato Classic pero con un sistema integrado de sujeción para el dedo, tiene un agarre ajustable de modo seguro y cómodo sobre varios dedos.

Número de cámaras: 3. Potencia de sonido: 115 dB.

ARTÍCULO	REF.	€
Silbato FOX40 Classic Fingergrip	S10062	8,99

SILBATO FOX40 CLASSIC CMG

Con las mismas características que el silbato Classic pero con sistema de sujeción en la boca amortiguado CMG (Cushioned Mouth Grip). La boquilla de termoplástico proporciona un excelente agarre y protección para los dientes. Silbato clásico para árbitros, entrenadores de todos los niveles, socorristas y seguridad general.

Número de cámaras: 3. Potencia de sonido: 115 dB.

ARTÍCULO	REF.	€
Silbato FOX40 Classic CMG	S10060	5,90



SILBATO FOX40 FUZION CMG

Sus silbidos (cámaras superiores e inferior) suenan de forma conjunta otorgándole una fantástica potencia de sonido. Con sistema de sujeción en la boca amortiguado CMG (Cushioned Mouth Grip). Incluye cordón.

Número de cámaras: 3. Potencia de sonido: 118 dB.

ARTÍCULO	REF.	€
Silbato FOX40 Fuzion CMG	S10083	11,99

SILBATO FOX40 SONIK BLAST CMG

Es el silbato más eficiente, fabricado para incrementar el "efecto explosión" del silbido. Con sistema de sujeción en la boca amortiguado CMG (Cushioned Mouth Grip). Incluye cordón.

Número de cámaras: 2. Potencia de sonido: 120 dB.

ARTÍCULO	REF.	€
Silbato FOX40 Sonik Blast CMG	S10084	7,99

SILBATO FOX40 MINI

Una versión más compacta del Fox 40 Classic con una boquilla más pequeña. Fabricado para proporcionar seguridad durante la práctica deportiva. Incluye cordón.

Número de cámaras: 3. Potencia de sonido: 109 dB.

ARTÍCULO	REF.	€
Silbato FOX40 Mini	S10085	5,70

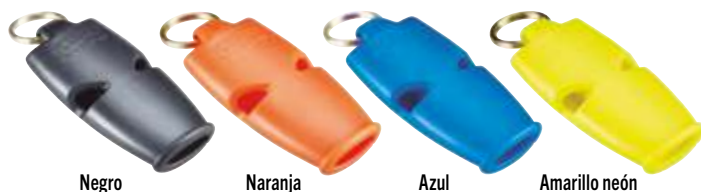

SILBATO FOX40 MICRO

Diseño ergonómico, compacto e innovador, sin puntos de presión. Incluye cordón.

Número de cámaras: 3. Potencia de sonido: 110 dB.

ARTÍCULO	REF.	€
Silbato FOX40 Micro	S10086	5,70

SILBATO FOX40 SHARX

Silbato con un sonido innovador ideal para actividades exteriores.

Diseñado para utilizarse bajo cualquier condición climática. Incluye cordón.

Número de cámaras: 2. Potencia de sonido: 120 dB.

ARTÍCULO	REF.	€
Silbato FOX40 Sharx	S10087	6,99

SILBATO FOX40 ELECTRÓNICO

Se acciona presionando el botón, esto lo convierte en un silbato higiénico, pudiendo utilizarlo múltiples usuarios. Proporciona un sonido fuerte, claro y consistente en todo momento.

Puede dirigirse el sonido en direcciones específicas. Apto bajo cualquier ambiente y temperatura. Incluye cordón para muñeca.

En color negro y rojo, se suministra en función de la disponibilidad.

Batería: pila de 9 V.

Potencia de sonido: 100 dB.

Modos: apagado + 3 tonos distintivos.



ARTÍCULO	REF.	€
Silbato FOX40 electrónico	S10088	22,95

SILBATO FOX40 ELECTRÓNICO RECARGABLE

Nueva generación de silbatos electrónicos, el silbato produce un potente sonido con sólo presionar un botón.

Este silbato resistente al agua es una higiénica alternativa al silbato tradicional, además dispone de una batería de larga duración y fácilmente recargable, con circuito de protección integrado.

La larga duración de la batería te permite más de 24 horas de uso, por lo que podrás utilizarlo durante días sin necesidad de recarga.

Tamaño compacto y muy manejable (12 cm) cabe perfectamente en la palma de la mano. Además es muy ligero (200 g) por lo que es muy cómodo para llevarlo en la muñeca.

Incluye: cargador USB y cordón Fox 40 para la muñeca. Se suministra empaquetado en una funda de apertura magnética reutilizable.

Batería: 3,7 V 500 mAh.

Potencia de sonido: 120 dB.

NUEVO



Funda de apertura magnética.



ARTÍCULO	REF.	€
Silbato Fox 40 electrónico recargable	S10120	34,99

CONJUNTO ÁRBITRO 3 SILBATOS FOX40

Conjunto para árbitro con 3 tipos de silbatos Fox 40 con diferente tonalidad para situaciones de canchas múltiples o campos múltiples, tanto para espacios interiores como exteriores.

El conjunto incluye:

01 Silbato Fox 40 Classic (115 dB).

02 Silbato Fox 40 Sonik CMG (120 dB).

03 Silbato Fox 40 Pearl (90 dB).

04 Cordón negro de nailon.

05 Moneda de latón antiguo fundido.

06 Estuche de nailon con cremallera.



ARTÍCULO	REF.	€
Conjunto árbitro 3 silbatos FOX40	S10089	21,99

OTROS SILBATOS

Silbatos con cordón



SILBATO DE PLÁSTICO

ARTÍCULO	REF.	€	Cada unidad
Silbato de plástico	S10045	0,75	
Lote 12 silbatos de plástico	S10032	6,99	0,58



SILBATO METÁLICO

ARTÍCULO	REF.	€
Silbato metálico	S10044	2,75

Silbatos sin cordón



SILBATO SIN BOLA

Silbatos fabricados en una única pieza de plástico sin partes móviles.

ARTÍCULO	REF.	€	Cada unidad
Caja 12 silbatos sin bola (4 colores)	S10033	2,75	0,23
Caja 12 silbatos sin bola (negros)	D10126	2,75	0,23

SILBATO HIGIÉNICO

Al presionarlo emite sonido, sin ponerlo en la boca, evitando contagios entre los usuarios. Experimentado con éxito en centros de primaria y secundaria. Un arbitraje de calidad sin que los usuarios tengan reticencia a utilizar un silbato ya utilizado por otro compañero. Fuerte y resistente, fabricado en PVC. Incluye cordón.

ARTÍCULO	REF.	€
Silbato higiénico	S10081	7,99

CORDONES PARA SILBATOS

Conjunto de 6 cordones para silbatos en 6 colores.

ARTÍCULO	REF.	€
Conjunto 6 cordones para silbatos	S10047	2,95

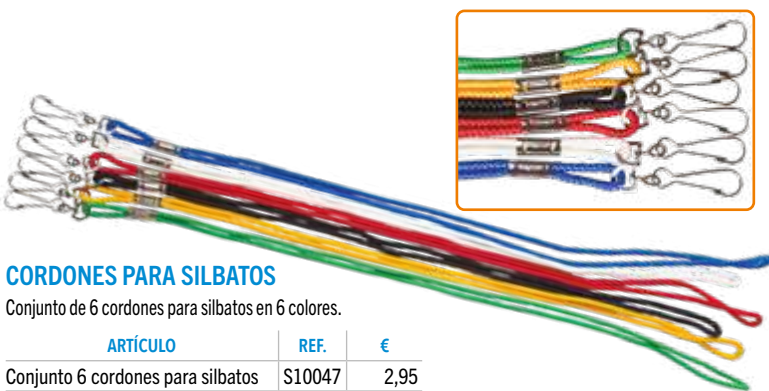



TARJETAS ÁRBITRO

Tarjetas para arbitraje de fútbol o fútbol sala en colores amarillo, azul y rojo.

TARJETAS ÁRBITRO	REF.	€	Cada unidad
Lote 5 amarillas	D10298	2,45	0,49
Lote 5 azules	D10297	2,45	0,49
Lote 5 rojas	D10299	2,45	0,49



TARJETERO DE ÁRBITRO FÚTBOL

2 Tarjetas de plástico en color amarillo y rojo, con funda y hoja de anotaciones impresa con diferentes apartados.

Medidas: 8,5 x 11 cm.

ARTÍCULO	REF.	€
Tarjetero árbitro fútbol	D10118	1,25



PORTAFICHAS

Formato de tarjeta de crédito que almacena hasta 20 fichas o licencias.

Medidas: 9,5 x 6,5 cm.

ARTÍCULO	REF.	€
Portafichas	D10275	1,99



ESTUCHE DE ÁRBITRO

Se compone de silbato Fox40 con cordón, tarjetas azul, roja y amarilla, moneda cara/cruz, lápiz, bolígrafo y hoja de anotaciones. Cierre con cremallera.

Medidas estuche cerrado: 19,5 x 15 cm.

ARTÍCULO	REF.	€
Estuche de árbitro	D10280	22,99



BANDERINES DE LINIER

Conjunto de banderines de linier fabricados en nailon. Diseño con agarre de mano y tubo de PVC. Disponibles en liso o a cuadros. Se suministran con bolsa.

Medidas banderín: 36 x 40 cm. Medidas mango: 54 x 3 cm de ø.

ARTÍCULO	REF.	€
Banderines de linier lisos (2 uds.)	D10266	7,99
Banderines de linier a cuadros (2 uds.)	D10265	8,99

SPRAY DE MARCAJE Y SOPORTE CLIP

Spray efímero de espuma que se dispersa en un minuto.

Capacidad: 150 ml.



ARTÍCULO	REF.	€
Spray de marcaje	D10282	3,99
SopORTE clip de spray	D10283	29,99

MARCADOR DE CAMBIO DE JUGADOR REVERSIBLE

Sistema manual, muy sencillo de utilizar, con números naranja flúor en un lado y amarillo flúor en el otro.

Medidas marcador: 39 x 44 x 2 cm.

Medidas números: 30 x 17,5 cm.

ARTÍCULO	REF.	€
Marcador cambio jugador reversible	D10268	32,99



MARCADOR DE CAMBIO DE JUGADOR REVERSIBLE DOBLE

Sistema manual, muy sencillo de utilizar, con números de 0 a 99 en amarillo flúor y naranja flúor.

Medidas marcador:

40 x 84 x 2 cm.

ARTÍCULO	REF.	€
Marcador cambio jugador reversible doble	D10342	99,99



MARCADOR DE CAMBIO DE JUGADOR ELECTRÓNICO

Marcador electrónico para indicar los dorsales de los jugadores y los minutos de tiempo suplementario. Con LEDs de alta luminosidad para exteriores, rojos para el jugador que sale y verdes para el que entra en el terreno de juego. Carcasa resistente de policarbonato, con borde de agarre antideslizante. Fabricado conforme norma EN 60950-1 "Ensayo de caída". Disponible con iluminación en una cara o en las dos.

Maletín de transporte para marcadores electrónicos (no incluido), válido para los modelos de 1 cara y 2 caras.

ARTÍCULO	REF.	€
Marcador cambio jugador electrónico 1 cara	Q10505	375,00
Marcador cambio jugador electrónico 2 caras	Q10506	499,00
Maletín de transporte marcador	Q10507	63,99

Medidas: 61 x 40 x 8 cm.
Peso: 650 g.



Características:

- Altura dígitos: 23,5 cm.
- Distancia de visión: 100 m.
- Brillo normal: 6000 cd/m².
- Para uso en exteriores, resistente al agua. Grado de protección: IP56.
- Resistente teclado numérico de membrana para facilitar y agilizar la introducción de números. Vida útil de cada tecla: más de 2 millones de presiones.
- Batería de litio interna recargable. Capacidad para ejecutar 260 visualizaciones de 20 segundos (marcador 1 cara) o 140 visualizaciones de 20 segundos (marcador 2 caras).
- Indicación del nivel de la batería.
- Memorización de hasta 6 cambios de jugador.
- Función de auto apagado (ahorro de batería).
- Carga batería suministrado.
- Espacios reservados para las pegatinas de los patrocinadores. Parte baja delantera (48 x 9 cm), trasera (35 x 9 cm).
- Peso: 2,2 kg (1 cara) y 2,25 kg (2 caras).
- Medidas: 58,2 x 38,3 x 2,7 cm.

VENTAJAS QUE APORTA EL ENTRENAMIENTO DE FUERZA INERCIAL

EL TRABAJO EXCÉNTRICO generado es mayor que en los ejercicios de pesas tradicionales, por lo que son dispositivos ideales para la prevención y la rehabilitación de diferentes lesiones tendinosas y musculares.

EL ESTRÉS CARDIOVASCULAR asociado al uso de estos dispositivos es menor que las pesas convencionales, lo que los convierten en una muy buena opción para el trabajo de personas con hipertensión arterial y mayores.

En cualquier ejercicio que se realice con uno de estos dispositivos, la implicación de la **MUSCULATURA** del core será muy elevada, trabajando de esta forma la **ZONA CENTRAL** de una forma muy eficaz.

Permite **REDUCIR EL TIEMPO DE RECUPERACIÓN** tras la práctica del ejercicio, además de producir mejoras en la fuerza máxima, fuerza explosiva y la capacidad contráctil.

INERCEX

Máquinas para la realización de ejercicios de fuerza. Disponen de diferentes volantes intercambiables de diferentes pesos y diámetros que utilizan la inercia para proporcionar una resistencia alta y variable tanto en los movimientos concéntricos como excéntricos.

Se pueden montar diferentes combinaciones de volantes (nunca más de dos a la vez).

01 InerceX Box – máquina isoercial:

Al acelerar el volante de inercia, éste ofrece una resistencia que permite trabajar todas las fases del movimiento. La resistencia dependerá de los volantes que se coloquen en la máquina y de la velocidad y fuerza con la que se realice el ejercicio.

Incluye: 3 volantes, chaleco, asa, asa larga y cinturón.

02 InerceX Wall Pulley – máquina inercial:

Utilizando los agarres unidos a la polea, el usuario tira para acelerar el volante y luego se resiste para desacelerar el volante mientras la correa se enrolla en la otra dirección.

Incluye: 3 volantes, asa, asa larga, tobillera-muñequera y cinturón.



ARTÍCULO	REF.	€
01 InerceX Box	N10660	412,99
02 InerceX Wall Pulley	N10661	535,99

ERCOLINA

Ercolina es una máquina de entrenamiento inercial que se adapta a cualquier usuario y se ajusta fácilmente según las dimensiones individuales y la carga deseada gracias a su regulador de fuerza. Disponibles con y sin potenciómetro.

01 Ercolina Upper Body Power: cuenta con un sistema básico que permite el ajuste de fuerza de forma sencilla y se puede utilizar con una frecuencia muy alta.

02 Ercolina Doppia Forza: cuenta con un doble volante de inercia indicada para atletas profesionales.



ARTÍCULO	REF.	€
01 Ercolina Upper Body Power	N10635	949,99
01 Ercolina Upper Body Power + potenciómetro	N10636	1.299,99
02 Ercolina Doppia Forza	N10637	1.099,99
02 Ercolina Doppia Forza + potenciómetro	N10638	1.449,99

PULLEY PRO C2

Polea cónica portátil fabricada en aluminio reforzado. Permite todo tipo de ejercicios y desplazamientos, desde muy baja a muy alta resistencia. Ideal para entrenamiento en distintas alturas y también tracciones verticales. Se puede combinar trabajo en sala y outdoor. Fácil regulación de la resistencia mediante diámetro del cono y contrapesos en disco inercial. Sencilla instalación en punto fijo.

Incluye: estructura de aluminio reforzado, disco inercial + cono, protección disco inercial y contrapesos, 6 contrapesos, polea de baja fricción y 4 m de cuerda técnica específica.

ARTÍCULO	REF.	€
Pulley Pro C2	N10662	2.675,99

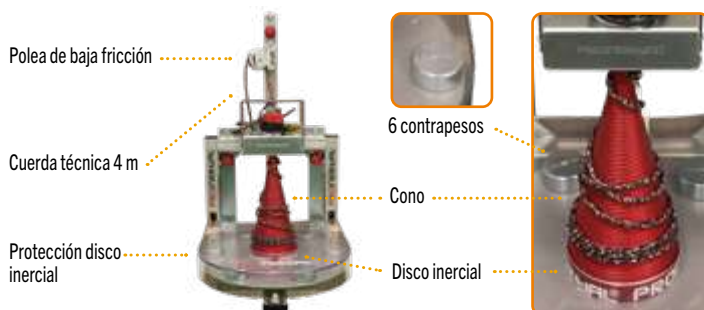

Más información sobre estos productos en elksport.com

freelap[®]

Es un sistema de cronometraje electrónico preciso, compacto e innovador.

Este sistema de **CRONOMETRAJE PROFESIONAL** te proporciona **DATOS EN VIVO** completos, fidedignos y precisos sobre tu entrenamiento. Te permite establecer un análisis completo y objetivo, y así mejorar rápidamente tus resultados.

COMPLETAMENTE AUTOMÁTICO E INALÁMBRICO, te libera del cronometraje manual y te permite concentrarte en el entrenamiento.



INNOVACIÓN



CONJUNTO PRO BT112 FREELAP

Conjunto de medición para entrenamiento individual.

- El conjunto incluye:
- 1 FxChip BLE (incluye FxClip).
 - 1 Tx Touch Pro.
 - 2 Tx Junior Pro.
 - 1 Bolsa de almacenaje pequeña.

ARTÍCULO	REF.	€
Conjunto Pro BT112 Freelap	Q10609	475,99



CONJUNTO PRO BT424 FREELAP

Conjunto de medición para entrenamiento en grupo.

- El conjunto incluye:
- 4 FxChip BLE (incluyen FxClip).
 - 2 Tx Touch Pro.
 - 4 Tx Junior Pro.
 - 1 Bolsa de almacenaje mediana.

ARTÍCULO	REF.	€
Conjunto Pro BT424 Freelap	Q10610	1.239,99



CONJUNTO PRO BT824 FREELAP

Conjunto de medición para entrenamiento de grupos grandes.

- El conjunto incluye:
- 8 FxChip BLE (incluyen FxClip).
 - 2 Tx Touch Pro.
 - 4 Tx Junior Pro.
 - 1 Bolsa de almacenaje mediana.

ARTÍCULO	REF.	€
Conjunto Pro BT824 Freelap	Q10611	1.851,99



FXCHIP BLE FREELAP

Chip Bluetooth que detecta los transmisores cruzados por el deportista y envía automáticamente todos los datos de tiempo a la aplicación MyFreelap. Es el chip más compacto y ligero del mercado, muy fácil de usar, autónomo e inteligente. Cada FxChip BLE incluye FxClip para una perfecta fijación a la cintura del deportista.

Medidas: 36 x 48 x 14 mm. Peso: 17 g.

ARTÍCULO	REF.	€
FxChip BLE Freelap	Q10605	160,99



FxChip BLE con FxClip.



FXCLIP FREELAP

Clip de fijación diseñado para asegurar la perfecta fijación del FxChip BLE (no incluido). Gracias a este clip, el chip permanece en su posición sin molestar en los movimientos del atleta.

ARTÍCULO	REF.	€
FxClip Freelap	Q10612	2,09



TX TOUCH PRO FREELAP

Transmisor de inicio especialmente diseñado para comienzos en bloque. Muy fácil de usar, simplemente colóquelo en la línea de salida. Cuando el deportista suelta el botón, el temporizador FxChip BLE se inicia de forma automática e instantánea. Práctico, preciso y robusto.

Diámetro: 82 mm. Altura: 10 mm. Peso: 50 g.

ARTÍCULO	REF.	€
Tx Touch Pro Freelap	Q10607	87,99



TX JUNIOR PRO FREELAP

Transmisor multifunción versátil, se puede configurar rápidamente como un transmisor START, LAP o FINISH para obtener tanto sus tiempos LAP como sus tiempos SPLIT. El transmisor se adapta a todos los campos y situaciones. Los datos de temporización se transmiten sin riesgo de interferencia o pérdida de señal.

Con un campo de detección de 1,5 metros, Tx Junior Pro puede cubrir 2 carriles: 1 carril a cada lado del transmisor. Los deportistas pueden correr en 2 carriles al mismo tiempo.

Medidas: 115 x 115 x 150 mm. Peso: 220 g con pilas.

ARTÍCULO	REF.	€
Tx Junior Pro Freelap	Q10606	107,99



E-STARTER FREELAP

Transmisor de arranque automático de nueva generación, recrea las mismas condiciones de salida de atletismo que las competiciones, reemplazando la tradicional pistola de pólvora o electrónica.

Con un altavoz que emite un comando SET seguido de un sonido aleatorio de pistola.

Medidas: 155 x 144 x 134 mm. Peso: 250 g con pilas.

ARTÍCULO	REF.	€
e-Starte Freelap	Q10672	192,99



BOLSA FREELAP

Diseñada para transportar tu equipo Freelap de forma segura. Fabricada en poliéster y terciopelo.

Bolsa pequeña: ultracompacta y diseñada para almacenar el máximo equipamiento.

Medidas: 26 x 17 x 12 cm. Peso: 200 g. Capacidad: 5 litros.

Bolsa mediana: cuenta con ranuras de almacenamiento específicas para proteger tus dispositivos Freelap.

Medidas: 37 x 17 x 12 cm. Peso: 300 g. Capacidad: 7 litros.

ARTÍCULO	REF.	€
Bolsa pequeña Freelap	Q10613	34,99
Bolsa mediana Freelap	Q10614	52,99



LED DISPLAY FREELAP

Esta pantalla LED muestra en vivo el ID o nombre del deportista que cruzó la meta y su tiempo de VUELTA. Visible a 50 metros, permite que tanto entrenadores como deportistas y público puedan ver en vivo los resultados.

La pantalla incluye trípode, cargador y estuche acolchado.

Medidas: 320 x 160 x 95 mm.
Peso: 3,1 kg (+ trípode 600 g).

ARTÍCULO	REF.	€
Led Display Freelap	Q10608	890,99



TX TRACK PRO FREELAP

Versátil transmisor multiuso con gran campo de detección.

Permite configurarlo como transmisor Start, Lap o Finish para obtener tanto sus tiempos LAP como sus tiempos SPLIT. El transmisor se adapta a todo tipo de superficies y situaciones. Resistente al agua y a temperaturas extremas.

Medidas: 55 x 115 x 195 mm. Peso: 400 g.

ARTÍCULO	REF.	€
Tx Track Pro Freelap	Q10666	192,99



FXCHIP FREELAP

Chip de radio que detecta los transmisores cruzados por el deportista y transmite automáticamente todos los datos de tiempo a su Relay Coach BLE. Esto nos permite recibir los datos instantáneamente a través de Bluetooth en un dispositivo móvil (a través de la aplicación MyFreelap, con descarga gratuita en Android e iOS).

Compacto y ligero, se acopla de un modo sencillo en la parte trasera de la bota de esquí mediante el FxSki.

Medidas: 36 x 48 x 14 mm. Peso: 17 g.

ARTÍCULO	REF.	€
FxChip Freelap	Q10664	96,99



FXSKI FREELAP

Correa ajustable especialmente diseñada para la práctica y entrenamiento de esquí, te permite fijar fácilmente tu chip en la parte trasera de la bota de esquí. El FxChip debe colocarse verticalmente en la parte posterior de la bota de esquí y mirando hacia afuera.

ARTÍCULO	REF.	€
FxSki Freelap	Q10670	6,49



RELAY COACH BLE FREELAP

Recibe datos por radio desde FxChip y los envía automáticamente a la pantalla LED o a tu dispositivo móvil vía Bluetooth (a través de la aplicación MyFreelap).

Diseño robusto, resistente al agua y a temperaturas extremas, lo que permite su uso en cualquier lugar. Incorpora batería de larga duración (80 horas) recargable mediante cable USB.

Medidas: 155 x 95 x 35 mm. Peso: 270 g.

ARTÍCULO	REF.	€
Relay Coach BLE Freelap	Q10665	495,99
Trípode Relay Coach BLE Freelap	Q10671	48,49



CXUNIT FREELAP

Transmisor multiuso especialmente diseñado para el esquí.

CxUnit es un versátil transmisor que te permite configurarlo de forma fácil y rápida como transmisor Start, Lat o Finish para obtener tanto sus tiempos LAP como sus tiempos SPLIT.

CxUnit incluye el reflector, el soporte y la fuente de alimentación con batería. El transmisor CxUnit se utiliza con CxFlag, lo que le permite obtener una amplia zona de detección.

Medidas:
CxUnit: 75 x 85 x 150 mm.
Reflector: 360 x 10 mm de ø.
Peso CxUnit: 630 g con asa.
Peso reflector: 160 g.

ARTÍCULO	REF.	€
CxUnit Freelap	Q10668	442,99



CXFLAG FREELAP

Bandera de antena del transmisor CxUnit. Permite al transmisor ofrecer un amplio campo de detección de 6,5 metros. Cómoda y fácil de usar, sólo hay que sujetar CxFlag a 2 estacas en la nieve en el punto que se desee.

Los datos de temporización se transmiten sin riesgo de interferencia o pérdida de señal.

Medidas: 500 x 750 mm.
Peso: 460 g.

ARTÍCULO	REF.	€
CxFlag Freelap	Q10669	92,99



TX GATE PRO FREELAP

Puerta de salida diseñada específicamente para salidas de esquí.

Este transmisor se fija en la línea de salida y emite una señal de inicio para activar el FxChip de forma automática en cuanto el esquiador cruza la puerta. Tras la salida la varilla de fibra de vidrio vuelve a su posición inicial.

Tx Gate Pro resistente al agua y a las temperaturas extremas.

Medidas: 60 x 70 x 125 mm.
Peso: 320 g.

ARTÍCULO	REF.	€
Tx Gate Pro Freelap	Q10667	294,99

LUMMIC

Lummic es un SISTEMA DE ENTRENAMIENTO basado en la REACCIÓN LUMÍNICA Y AUDITIVA. Permite desarrollar la velocidad, reflejos, capacidad de reacción y memoria entre otras muchas cosas.
LUMMIC ESTÁ PENSADO PARA 4 PÚBLICOS DIFERENTES, personalizando totalmente sus ejercicios gracias a los diferentes programas instalados en la aplicación.



Lummic para niños:
 Para trabajar la coordinación, las relaciones sociales, juegos de velocidad, la distribución en el espacio, la asociación de colores y sonidos, reflejos, etc.



Lummic para sénior:
 Tanto de forma individual como con familiares o terapeutas, podrás poner en práctica entrenamientos para la mejora auditiva, de memoria, de movilidad, etc.

LUMMIC

Programa tus ENTRENAMIENTOS - JUEGOS

Personaliza y comprueba tus progresos con programas ya configurados y adapta los a tus necesidades.



Lummic para el fitness:
 Gracias a Lummic tus entrenamientos pueden ser mucho más dinámicos y creativos. Ya sea de forma individual o en grupo. Desafíos en parejas, competiciones de tiempo, retos constantes, diversión, etc.



Lummic para el deporte:
 Te permitirá mejorar la capacidad de reacción, la distribución en el espacio, la velocidad y generar un estímulo constante entre compañeros para conseguir un mayor progreso.



- Conjunto formado por:**
- 4 Lummic.
 - 4 Correas de sujeción al cuerpo.
 - 4 Ventosas de fijación.
 - 4 Imanes de fijación.
 - 4 Enganches a pica de 25 mm de ø.
 - 1 Bolsa de transporte.
 - 1 Cable USB de carga.
 - 1 Libro de instrucciones.

Consíguelo en el **App Store**

DISPONIBLE EN **Google Play**

App disponible para iOS y Android.

Más información en lummic.com

LUMMIC LUCES DE REACCIÓN

Para entrenar la velocidad de reacción en el ámbito deportivo, escolar y en personas mayores. Con la APP oficial encontrarás diferentes programas que te guiarán en función del uso y usuario.

ARTÍCULO	REF.	€
Conjunto Lummic	D10497	199,90



WITTY

Sistema inalámbrico de medición de tiempo para mejorar el entrenamiento de los jugadores.

Sus dimensiones reducidas, su forma anatómica y el diseño innovador y ergonómico, hacen del cronómetro Witty una herramienta práctica y fácil de utilizar.
 Gracias a las ocho frecuencias diferentes de radio disponibles, es posible trabajar con más sistemas Witty a la vez (cronómetro y fotocélulas) en la misma área de entrenamiento.
 El usuario puede crear sus tests personalizados directamente en el cronómetro o utilizar los que aparecen de forma predeterminada. Witty almacena y visualiza todos los tiempos y los transmite instantáneamente al PC.

ARTÍCULO	REF.	€
Kit Witty	D10322	1.799,99

- 1 Cargador de baterías (permite cargar las dos fotocélulas y el cronómetro a la vez)
- 1 Software Witty Manager, para PC
- 4 Cables USB
- 2 Fotocélulas inalámbricas
- 1 Mochila con protección para el transporte (contiene todos los componentes del kit, incluidos accesorios)
- 4 Trípodes telescópicos
- 2 Reflectores
- 1 Cronómetro Witty



RODILLOS

Rodillos cómodos y resistentes, mantienen la forma al trabajar sobre ellos y son ideales para trabajos de equilibrio, propiocepción, trabajos de estabilización del tronco así como para complementar los clásicos ejercicios de pilates. Fabricado en polipropileno expandido. Superficie lisa fácil de limpiar.

2 Medidas: 30 x 15 cm y 90 x 15 cm.

ARTÍCULO	REF.	€
01 Rodillo 30 x 15 cm	N10508	7,49
02 Rodillo 90 x 15 cm	N10507	19,99



CARRO METÁLICO PARA RODILLOS

Para almacenar 24 rodillos de 90 cm. Dispone de ruedas. Fabricado en acero con pintura epoxi. Medidas: 110 x 69 x 100 cm.

ARTÍCULO	REF.	€
Carro metálico para rodillos	N10147	119,99



RODILLOS PREMIUM

Rodillos Premium fabricados en EVA, espuma de alta densidad, con superficie texturizada antideslizante que mantiene su forma incluso con un uso intenso.

2 Medidas: 30 x 15 cm y 90 x 15 cm.

ARTÍCULO	REF.	€
03 Rodillo Premium 30 x 15 cm	N10506	9,99
04 Rodillo Premium 90 x 15 cm	N10441	27,99



RODILLO 2 EN 1

Fabricado en EPP. Sus dos diámetros le permiten múltiples posibilidades para ejercicios de liberación miofascial, terapias trigger point, masaje muscular así como yoga y pilates.

2 Medidas: 33 x 14 cm de ø y 33 x 6 cm de ø.

ARTÍCULO	REF.	€
Rodillo 2 en 1	N10557	9,49



CILINDRO HUECO

Cilindro de interior duro y recubierto con una superficie granulada de foam. La cantidad de presión aplicada en el masaje se puede regular por uno mismo.

Medidas: 33 x 14 cm de ø.

ARTÍCULO	REF.	€
Cilindro hueco	N10495	16,95



RODILLO ESTRIADO

Puede utilizarse para estimular los tejidos antes del ejercicio o recuperarlos una vez realizado el mismo. Su superficie estriada aporta nuevos estímulos a los músculos, produciendo una acción de recuperación más intensa y activa de la zona cargada o dolorida, a la vez que mejora la circulación sanguínea. Ideal para estiramientos, auto masaje y para mejora del alineamiento postural.

Medidas: 30 x 15 cm de ø.

ARTÍCULO	REF.	€
Rodillo estriado	D10438	8,49

DUO BALL

Pelotas de masaje para mayor parte de zonas corporales: espalda baja y alta, cuello, hombros, columna vertebral, brazos, caderas, glúteos y piernas.

Se puede usar tanto en el suelo como apoyado en la pared.

Fabricadas en espuma de poliestireno expandido de alta densidad, no es tóxico, resistente al agua y fácil de limpiar.

Medidas: 16 x 8 x 8 cm.

ARTÍCULO	REF.	€
Duo Ball	D10437	3,25



PELOTA MASAJE PROFUNDO

Fabricada en espuma de poliestireno expandido de alta densidad. Esta pelota tiene la dureza y el diámetro perfectos para penetrar en la musculatura profunda, proporcionando un masaje de calidad, muy apropiada para penetrar en los puntos gatillo a los cuales un rodillo no podría llegar de manera tan efectiva. Apropia para brazos, hombros, cuello y pies. Se puede utilizar apoyándola contra la pared, una mesa o contra el suelo.

Medidas: 8 cm de ø.

ARTÍCULO	REF.	€
Pelota masaje profundo	N10574	3,25



FIT ROLLER gymnic

Diseñado para trabajos de espalda y estiramientos. Se hincha, lo que permite diferentes tensiones y una adaptación perfecta al cuerpo. Resulta especialmente funcional para ejercicios de estabilización. Incluye guía de ejercicios.

Medidas: 75 x 18 cm de ø.

ARTÍCULO	REF.	€
Fit Roller	N10351	18,99



NUEVO



TRAINING ROLL gymnic

Instrumento particularmente versátil, se puede utilizar tanto longitudinalmente como verticalmente: esto ofrece diferentes posiciones de contacto y apoyo con una respuesta de inestabilidad diversificada. Es óptimo para potenciar el 'core', aconsejado para diferentes tipos de stretching, para ejercicios de relajación y para muchas posiciones de Yoga. Peso máximo aconsejado 120 kg.

Medidas: 70 x 24 cm ø.



ARTÍCULO	REF.	€
Training Roll	N10737	20,49



TRIGGER ROLL gymnic

Estudiado expresamente para la estimulación de los puntos Trigger o puntos gatillo. Este cilindro, permite hacer un tipo de gimnasia de bajo impacto, estiramiento y de relajación. Se puede hinchar gracias a su válvula, con la tradicional aguja de balones, lo que permite regular su dureza.

Medidas: 30 x 16 cm de ø.

ARTÍCULO	REF.	€
Trigger Roll	N10355	14,99

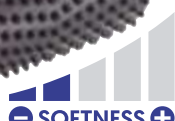

CILINDRO DE MASAJE gymnic

Cilindro con pinchos para realizar masajes en espalda y pies. Aumenta la sensibilidad y estimula el flujo sanguíneo. Se puede hinchar gracias a su válvula, con la tradicional aguja de balones, lo que permite regular su dureza.

Medidas: 15 x 7,5 cm de ø.

ARTÍCULO	REF.	€
Cilindro de masaje	N10353	5,49

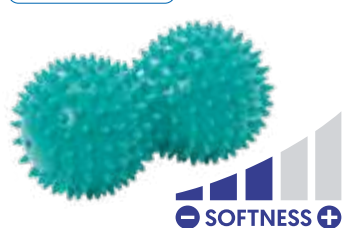

REFLEX ROLL gymnic

Ideal para ejercicios de activación y relajación de los músculos, para masajes plantares y dorsales, reflexología y ejercicios de sensibilización cutánea. Se puede regular su dureza gracias a su válvula.

Medidas: 14 x 8 cm de ø.

ARTÍCULO	REF.	€
Reflex Roll	N10358	6,99

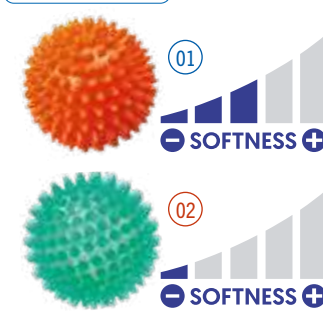

BOLAS DE MASAJE gymnic

Utilizadas para relajar los músculos, mejora de la circulación, reducir las tensiones en puntos de estrés. También pueden utilizarse en rehabilitación.

Medidas: 8 cm de ø.



ARTÍCULO	REF.	€
01 Bola masaje blanda	N10244	2,99
02 Bola masaje fuerte	N10357	2,99

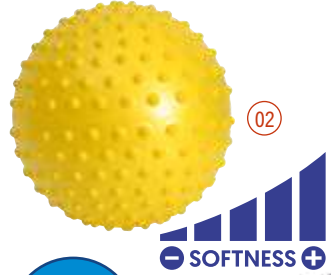

Incluye libreto con algunos ejercicios.

SENSYBALL gymnic

Las pelotas Sensyball son suaves y agradables al tacto y gracias a los relieves sobre la superficie ofrecen una beneficiosa estimulación de los puntos de presión. La versión pequeña (set de 2 pelotitas) está indicada en particular para el masaje y para la manipulación. Las dos medidas son indicadas para la reflexología y las técnicas de relajamiento.

Hinchable con bomba con aguja.

	ARTÍCULO	REF.	€
Medidas:			
Sensyball 10: 10 cm de ø. Peso: 80 g.	01 Sensyball 10 (2 uds.)	N10738	12,49
Sensyball 28: 28 cm de ø. Peso: 400 g.	02 Sensyball 28	N10739	18,99

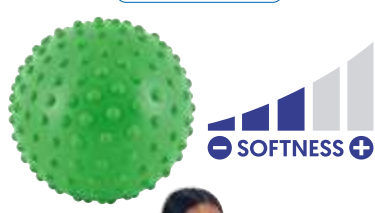

AKU BALL gymnic

Similar a la pelota Sensyball, la Aku Ball se diferencia por el material más rígido. Esta mayor consistencia es adecuada para quien prefiere una respuesta sensorial más intensa.

Ideal para el masaje, la reflexología y ejercicios de relajamiento.

Hinchable con bomba con aguja.

	ARTÍCULO	REF.	€
Medidas: 20 cm de ø. Peso: 330 g.	Aku Ball	N10740	17,99

PELOTAS MEMORY

Presione una pelota Memory y en segundos volverá a su diámetro inicial. Fabricada con una espuma de polímero transpirable, es estupenda para ejercicios con la mano, rehabilitación o reducción del estrés. También es ideal, gracias a su material superblando y excelente agarre, para actividades de lanzar y coger y primeras habilidades de golpeo. Al carecer prácticamente de bote, cuando cae al suelo, no se aleja del lugar donde ha caído.

El conjunto lo forman: 6 pelotas Memory en 6 colores (amarillo, azul, naranja, rojo, verde y violeta).

Medidas: 7 cm de ø.

ARTÍCULO	REF.	€	Cada unidad
Conjunto 6 pelotas Memory	N10225	9,95	1,66



MYO FASCIAL BALL gymnic

Pelota pensada por el trabajo miofascial, con una densidad específica para una activación no invasiva de los músculos. Se puede regular la consistencia de la pelota con el inflado en base a las exigencias personales. Es una ayuda para relajar las tensiones musculares y favorecer la oxigenación de los tejidos. Realizada en 3 diferentes diámetros para poderse adaptar a las diferentes partes del cuerpo. Con válvula para hinchar con aguja.

Medidas: 13 – 15 – 18 cm de ø.

ARTÍCULO	REF.	€
01 Myo Fascial Ball 13 cm	N10652	4,49
02 Myo Fascial Ball 15 cm	N10653	5,49
03 Myo Fascial Ball 18 cm	N10654	6,49



COJÍN LUMBAR PARA ABDOMINALES

Cojín lumbar que permite aumentar la amplitud de movimientos durante los ejercicios de abdominales. Apoyándose sobre la curvatura natural de la espina dorsal, relaja cualquier tensión de la espalda durante la actividad. Talla única. Diseño compacto y de fácil transporte.

Medidas: 36,5 x 30,5 x 7,5 cm. Peso: 1 kg.

ARTÍCULO	REF.	€
Cojín lumbar para abdominales	N10277	9,99



SEMICILINDRO

Semicilindro de espuma forrada para apoyar el cuello o la espalda cuando se realizan ejercicios tumbados de fortalecimiento o de relajación.

Medidas: 25 x 25 x 10 cm. Peso: 260 g.

ARTÍCULO	REF.	€
Semicilindro de espuma	N10249	8,99



**BOTIQUÍN BASIC**

Botiquín en nailon endurecido. Se sirve vacío.

Medidas: 38 x 25 x 10 cm.

ARTÍCULO	REF.	€
01 Botiquín Basic	D10386	17,99
01 + 02 Botiquín con relleno básico	D10388	47,49

BOTIQUÍN MID

Botiquín con apertura en la parte superior y separadores móviles en su interior. Dos bolsillos en su parte externa, uno de ellos para botella. Asas reforzadas. Se sirve vacío.

Medidas: 33 x 26 x 19 cm.

ARTÍCULO	REF.	€
01 Botiquín Mid	D10489	19,99
01 + 02 Botiquín Mid con relleno básico	D10490	49,39
01 + 03 Botiquín Mid con relleno ampliado	D10491	98,29

**BOTIQUÍN EXPERT**

Gran apertura por la parte superior, 3 bolsillos exteriores, 2 bolsillos para botellas, separadores interiores. Se sirve vacío.

Medidas: 47 x 27 x 24 cm.

ARTÍCULO	REF.	€
01 Botiquín Expert	D10258	29,99
01 + 03 Botiquín Expert con relleno ampliado	D10389	107,79

TIJERA CURVA UNIVERSAL

Mayor seguridad y facilidad. Metálica.

ARTÍCULO	REF.	€
Tijera curva universal	D10429	4,99

TIJERA RECTA CORTAVENDAJES

Tijera recta de acero inoxidable.

ARTÍCULO	REF.	€
Tijera recta cortavendajes	D10309	3,55

PINZAS TIRALENGUAS

Pinzas tiralenguas fabricada en policarbonato para traccionar de la lengua en caso de traumatismo y emergencia.

ARTÍCULO	REF.	€
Pinzas tiralenguas	D10359	4,49

TUBOS DE GUEDEL

Para permitir la respiración a deportistas contusionados. En caso de emergencia cuando la persona tiene dificultades respiratorias.

ARTÍCULO	REF.	€
Tubo de Guedel niño	D10419	1,49
Tubo de Guedel adolescente	D10420	1,49
Tubo de Guedel adulto	D10421	1,49

**Utilización tubos de Guedel:**

- 1 Tomar medida referencia desde incisivos hasta lóbulo de la oreja e introducir 2/3 partes de la cánula con la abertura hacia el paladar.
- 2 Voltrear la cánula hacia abajo e introducir suavemente.

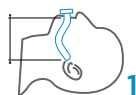
**CUÑA BUCAL**

Cuña con rosca en forma cónica para abrir la boca del deportista contusionado.

ARTÍCULO	REF.	€
Cuña bucal	D10360	4,99

**RELLENO PARA BOTIQUÍN BÁSICO**

El relleno consta de:

- 20 Compresas estériles de gasa (sobres de 5 uds.).
- 1 Bote de agua oxigenada de 250 cc.
- 1 Bote de alcohol 96°250 cc.
- 1 Bote de Povidona yodada de 125 cc.
- 1 Tijera curva universal.
- 1 Esparadrapo de tela blanca de 2,5 cm x 5 m.
- 4 Sobres de tiras de aproximación de 3 x 76 mm.
- 20 Tiritas rectangulares de 19 x 72 mm.
- 2 BC Tape Sport.
- 5 Pares de guantes desechables.
- 3 Bolsas de frío instantáneo.
- 1 Spray de frío de 400 ml.
- 1 Pinza 14 cm recta.
- 1 Venda cohesiva de 7,5 cm x 4,5 m.
- 2 Vendas elásticas de crepé de 7 cm x 4 m.

ARTÍCULO	REF.	€
02 Relleno botiquín básico	D10425	31,99

**RELLENO PARA BOTIQUÍN AMPLIADO**

Este relleno contiene además del relleno básico (Ref. D10425):

- 1 Conjunto (50 uds. nasales).
- 1 Cuña bucal.
- 1 Tubo Guedel niño.
- 1 Tubo Guedel adolescente.
- 1 Tubo Guedel adulto.
- Spray calor Action Reflex.
- Spray hielo ecológico Cryos Phyto Performance.
- 1 Gel masaje efecto calor intenso.
- 1 Gel masaje efecto frío relajante.

ARTÍCULO	REF.	€
03 Relleno botiquín ampliado	D10428	83,49

SPRAY FRÍO

Spray refrigerante, que se aplica sobre la zona dolorida producida por algún golpe.
Capacidad: 400 ml.



ARTÍCULO	REF.	€
Spray frío	D10253	3,49

GEL DE MASAJE EFECTO FRÍO RELAJANTE

Aconsejado para recuperar y relajar. Produce rápidamente una sensación de frío.
Capacidad: 250 ml.



ARTÍCULO	REF.	€
Gel de masaje efecto frío relajante	D10471	13,99

GEL DE MASAJE EFECTO CALOR INTENSO

Fabricado con extractos de plantas 100% naturales y aceites esenciales.
Ayuda a reducir los calentamientos. Los aceites esenciales del gel ayudan a la preparación muscular previa al ejercicio. Adecuado para condiciones frías. Contiene alcanfor y mentol, además de aceites esenciales.
Capacidad: 250 ml.



ARTÍCULO	REF.	€
Gel de masaje efecto calor intenso	D10451	13,99

VASELINA

Reduce los efectos de la fricción.
Capacidad: 500 ml.



ARTÍCULO	REF.	€
Vaselina	D10276	15,99

GEL ÁRNICA

El gel de Árnica proporciona alivio ante pequeños golpes.
Juego de 12 sobres de gel de Árnica para 12 aplicaciones.



ARTÍCULO	REF.	€
Gel Árnica (12 sobres)	D10452	5,49

SKIN LUBE

Crema lubricante para prevenir ampollas y rozaduras en zonas de fricción. Ayuda a cortar pequeñas hemorragias.
Capacidad: 454 g.



ARTÍCULO	REF.	€
Skin Lube	D10373	24,49

CRYOS PHYTO PERFORMANCE

Spray de hielo ecológico. Alivio instantáneo del dolor en caso de contusiones, torceduras e inflamaciones.
Capacidad: 400 ml.



ARTÍCULO	REF.	€
Cryos Phyto Performance	D10371	4,70



ACTION REFLEX

Spray de efecto calor instantáneo indicado para cualquier problema muscular y articular (no esguinces). Efecto activo sin masaje.
Capacidad: 100 ml.



ARTÍCULO	REF.	€
Action Reflex	D10372	6,50

O-PUR

Botella de oxígeno puro, preparada para su uso. Incluye boquilla.
La necesidad de oxígeno se puede dar por: cansancio corporal, tensión, actividades deportivas, contaminación, estancias en habitaciones con mala ventilación, etc.
Capacidad: 8 litros (80 inhalaciones).



ARTÍCULO	REF.	€
O-Pur	D10365	14,99

BIOFREEZE

Gel fabricado con Ilex que proporciona alivio del dolor a través de la Crioterapia.
Piernas cansadas, mala circulación, problemas musculares y articulares. No mancha, no es graso, perfume agradable.
Capacidad: 120 g.



ARTÍCULO	REF.	€
Biofreeze	D10361	9,95

BOLSAS DE FRÍO

Bolsa de frío instantáneo, se activa por una simple presión.
Medidas: 21 x 12,5 cm.
Peso: 413 g.



ARTÍCULO	REF.	€
Bolsas de frío (3 bolsas)	D10057	2,99



BOLSA FRÍO/CALOR REUTILIZABLE

Medidas: 26 x 12,5 cm. Peso: 375 g.

ARTÍCULO	REF.	€
Bolsa frío/calor reutilizable	D10056	2,75

SACO DE HIELO

Para aplicar en esguinces, distensiones o traumatismos producidos por golpes.
Medida: 28 cm de ø.



ARTÍCULO	REF.	€
Saco de hielo	D10255	13,99

NASALES

Rollos de algodón de 4 cm de largo x 1 cm de ø. Para utilizar en caso de hemorragias nasales.
Muy absorbentes. 50 unidades.



ARTÍCULO	REF.	€
Nasales 50 uds.	D10364	2,55

COMPRESAS ESTÉRILES

Compresas de gasa 100% algodón, 17 hilos/cm².
Embolsadas en sobres de 5 unidades, 4 capas plegadas.



ARTÍCULO	REF.	€
Compresas estériles	D10422	0,35

GUANTES DESECHABLES

Guante de vinilo talla L.



ARTÍCULO	REF.	€
Guantes desechables 5 uds.	D10426	0,55
Caja de 100 guantes	D10427	9,99

TIRAS APROXIMACIÓN

Sutura cutánea adhesiva. Gran adherencia, no se despegan con el agua ni con el movimiento, transpirables, cierre perfecto y rápida cicatrización.
Medidas: 3 x 76 mm.



ARTÍCULO	REF.	€
Sobre de tiras de aproximación	D10366	1,19
Caja de 50 sobres de 3 tiras	D10367	53,55



ELÁSTICO SUJETA-BOLSAS

Bolsillo fino con cierre de velcro para introducir la bolsa de frío/calor reutilizable (incluida). Lleva incorporada una banda elástica que termina en velcro, por lo que se ajusta a cualquier parte del cuerpo.

Nos permite aplicar frío/calor realizando cualquier actividad.

ARTÍCULO	REF.	€
Elástico sujeta-bolsas	D10392	21,99



ELÁSTICO MULTIUSO

Elástico fuerte de 75 cm con fibra de nailon muy transpirable y cierre de velcro que permite adaptarlo a cualquier parte del cuerpo como vendaje de sujeción o para sujetar bolsas de gel, almohadillas o electrodos.



ARTÍCULO	REF.	€
Elástico multiuso	D10393	12,99



PROTECTOR BUCAL

Protector bucal de resina que se adapta a la boca de cada usuario, introduciéndolo en agua hirviendo.

Sin látex.

Colores variados.

ARTÍCULO	REF.	€
Protector bucal	D10406	2,79



FAJA LUMBAR

Faja elástica ajustable ligera con flejes metálicos flexibles. Fabricada en material muy transpirable. Se ajusta perfectamente, resultando muy cómoda. Una segunda banda elástica proporciona una sujeción añadida. **Contorno de cintura:** 71-127 cm.

ARTÍCULO	REF.	€
Faja lumbar	D10402	37,55



CODERA AJUSTABLE

Codera de neopreno con velcros en talla única. Proporciona compresión y calor que alivia el dolor y mantiene flexible la articulación.

ARTÍCULO	REF.	€
Codera ajustable	D10399	18,25



CINCHA EPICONDILITIS

Cincha ligera de fácil colocación indicada para el conocido "codo de tenis" y/o "codo de golf".

ARTÍCULO	REF.	€
Cincha epicondilitis	D10400	17,49



MUÑEQUERA VENDA NEOPRENO

Diseñada para dar sujeción a muñecas débiles o lesionadas sin inmovilizar. Neopreno ligero que mantiene el calor corporal aliviando el dolor, favoreciendo la cicatrización y manteniendo la muñeca flexible. Apertura para el pulgar que facilita su colocación y ajuste. Presenta pequeños poros en el material para poder utilizarla todo el día cómodamente. Bilateral.

ARTÍCULO	REF.	€
Muñequera venda neopreno	D10401	15,25



RODILLERA AJUSTABLE ESTABILIZADORA

Rodillera ajustable que una vez adaptada se refuerza con unas cinchas tensoras cruzadas aportando a la articulación una gran estabilidad y convirtiéndola en una rodillera "activa".

ARTÍCULO	REF.	€
Rodillera ajustable estabilizadora	D10397	26,49



CINCHA SUPRA ROTULIANA ITB

Una cincha ligera que ayuda a aliviar el dolor en la parte lateral de la rodilla asociado con el síndrome de la cintilla iliotibial. El neopreno tiene una textura antideslizante, que además ayuda a la transpiración. Talla única. Color negro.

ARTÍCULO	REF.	€
Cincha supra rotuliana ITB	D10409	26,49



CINCHA ROTULIANA

Cincha rotuliana ajustable recomendada para disminuir la presión de la rótula. Se ajusta a cualquier contorno de rodilla. Versiones en distintos colores. Indicada en el "síndrome de Osgood-Schlatter".

ARTÍCULO	REF.	€
Cincha rotuliana	D10398	19,25



Más artículos Mueller en elksport.com



TOBILLERA AJUSTABLE ESTABILIZADORA DE LIGAMENTOS

Tobiltera ajustable que una vez adaptada se refuerza con unas cinchas tensoras cruzadas aportando a la articulación una gran estabilidad y convirtiéndola en una tobillera "activa". Ocupa muy poco espacio, por lo que cabe en cualquier calzado.

ARTÍCULO	REF.	€
Tobiltera ajustable estabilizadora	D10394	22,99



TOURMALINE KINESIOLOGY TAPE

Este tape Coreano presenta un 50%-60% de elasticidad y es sumergible en agua. En relación al Kinesiology Tape habitual, tiene la particularidad de que está impregnado de minúsculos fragmentos de la gema Tourmaline, que al contactar con el sudor libera iones negativos (estimulante de la circulación sanguínea, de la mejora del rendimiento y de la recuperación).

Medidas: 5 cm x 5 m.

ARTÍCULO	REF.	€
Tourmaline Kinesiology Tape	D10044	7,99



TAPE KINESIOLOGY

Es un Tape Neuro-Muscular que ayuda a proporcionar apoyo a los músculos, alivia el dolor y mejora la circulación de la sangre y de la linfa sin impedir la amplitud de movimiento. El diseño innovador del adhesivo en forma de onda levanta ligeramente la piel, así favoreciendo esas características. Está fabricado con algodón de alta calidad, permite respirar la piel, es resistente al agua, no tiene látex, y además el adhesivo usado es hipoalergénico. Su elasticidad no impide la flexibilidad ni de la piel ni de los músculos.

En 4 colores: azul, rosa, beige y negro. Medidas: 5 cm x 5 m.

ARTÍCULO	REF.	€
Tape Kinesiology	D10412	7,75

PRETAPE

Prevendaje de fina espuma de 7 cm x 27 m ayuda a sujetar las bolsas reutilizable frío/calor y evita la irritación en la piel tras el uso de vendas.

Medidas: 7 cm x 27 m.

ARTÍCULO	REF.	€
Pretape	D10357	2,19



BC TAPE SPORT

Se trata de una venda no elástica, adhesiva, para la realización de vendajes funcionales (taping) de color blanco.

Medidas: 3,8 cm x 10 m.

ARTÍCULO	REF.	€
BC Tape Sport	D10358	1,65



EUROTAPE PLATINUM

Tape extra adhesivo y dentado, para rasgar fácilmente, óxido de zinc. Estilo europeo. 100% algodón.

Medidas: 3,8 cm x 11,5 m.

ARTÍCULO	REF.	€
Eurotape platinum	D10407	5,85



SUPERPLAST

Venda elástica adhesiva.

- Enrollado adhesivo exterior 100% algodón.
- Longitudinalmente estática para compresión prolongada.
- Línea central naranja que sirve de guía para el vendaje.

ARTÍCULO	REF.	€
Superplast 5 cm x 2,7 m	D10362	2,95
Superplast 7,5 cm x 2,7 m	D10363	3,95



VENDA COHESIVA

Venda elástica cohesiva. Se aplica directamente sobre la piel, sin necesidad de adherentes.

Fácil de rasgar, transpirable, no se desprende con el sudor.

Medidas: 7,5 cm x 4,5 m.

ARTÍCULO	REF.	€
Venda cohesiva	D10424	2,95



VENDA CREPÉ

Venda crepé 100% algodón.

Medidas: 7 cm x 4 m.

ARTÍCULO	REF.	€
Venda crepé	D10423	0,79



CAMILLAS

CAMILLAS PLEGABLES

Camillas de aluminio con tensores fuertes y resistentes. Se adaptan perfectamente a todo tipo de terapias.

Por su sistema especial de tensores son las más resistentes. A mayor peso, más tensión y más estabilidad. Plegables y con altura regulable. Colores variados.

Medidas estándar: 70 x 182 cm.

Grosor espuma: 3 cm.

Peso máximo soportado: 135 kg.

ARTÍCULO	REF.	€
01 Camilla sin respaldo	D10352	349,99
02 Camilla con respaldo abatible	D10353	399,99

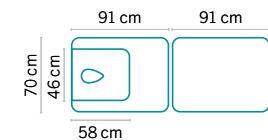
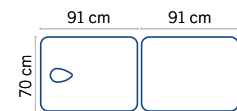

 Consultar camillas eléctricas e hidráulicas.

JUGANDO AL ATLETISMO

El programa 'Fun in Athletics' creado en Inglaterra y desarrollado en numerosos países, tiene como objetivo **INTRODUCIR EL ATLETISMO** en los jóvenes, **DE MANERA DIVERTIDA Y SEGURA**. La Real Federación Española de Atletismo ya ha celebrado **CAMPEONATOS DE ESPAÑA** de estas pruebas. Las pruebas se pueden realizar en el exterior, pero **SE RECOMIENDA** pequeños espacios cubiertos como los **GINNASIOS DE LOS CENTROS ESCOLARES**.



CONJUNTO PRUEBAS FEDERACIÓN ESPAÑOLA

Para realizar las pruebas del programa de la R.F.E.A. "Jugando al Atletismo".

ARTÍCULO	REF.	€
Conjunto pruebas Federación Española	A10198	409,99

El conjunto consta de:

- 1 Colchoneta para salto lateral con obstáculo bajo.
- 2 Jabalinas de espuma ligera.
- 1 Balón medicinal de 2 kg.
- 8 Vallas plegables de 50 cm de altura.
- 1 Colchoneta de medida de salto.
- 1 Bolsa para su transporte.



VALLAS PLEGABLES

Ideales para interior, pero pueden utilizarse también en exterior, si hace viento colocar algún objeto pesado en su interior. Disponibles individualmente o en conjunto.

El conjunto lo forman: 16 vallas (4 de cada altura) y bolsa para transporte y almacenaje.
 Alturas: 20, 30, 40 y 50 cm.
 Anchura: 50 cm.

ARTÍCULO	REF.	€
01 Valla plegable 20 cm	A10104	3,09
02 Valla plegable 30 cm	A10105	3,49
03 Valla plegable 40 cm	A10106	3,79
04 Valla plegable 50 cm	A10107	4,49
05 Conjunto vallas plegables (16 vallas, 4 alturas) + bolsa	D10484	73,55



TESTIGOS DE RELEVOS

Imitación perfecta de los testigos oficiales, en plástico ligero. Certificado por World Athletics.

Longitud: 30 cm.

ARTÍCULO	REF.	€	Cada unidad
Testigo de relevos	A10214	1,39	
Conjunto 8 testigos de relevos	A10215	10,01	1,25

INNOVACIÓN

NUEVO



BANCO DE FLEXIBILIDAD

Especialmente diseñado para medir uno mismo de manera fácil y precisa.

Su fácil deslizamiento y sus números grandes ayudan a los usuarios a realizar el test de manera eficiente y precisa. Su base de goma proporciona una estabilidad segura y protege los pisos.

Diseño simple y duradero, fabricado en plástico ligero y duradero que funciona durante años y ofrece un fácil transporte. Su pieza deslizante se mueve con facilidad para que los deportistas puedan realizar su mejor test de flexibilidad sin interrupciones.

Se suministra desmontado.

Medidas: 56,5 x 30 x 34 cm.

ARTÍCULO	REF.	€
Banco de flexibilidad	Q10676	99,99



COLCHONETA TÚNEL

Para relevos, carreras de obstáculos y trabajo de agilidad.

Medidas: 180 x 100 x 4 cm.

ARTÍCULO	REF.	€
Colchoneta túnel	A10032	319,99

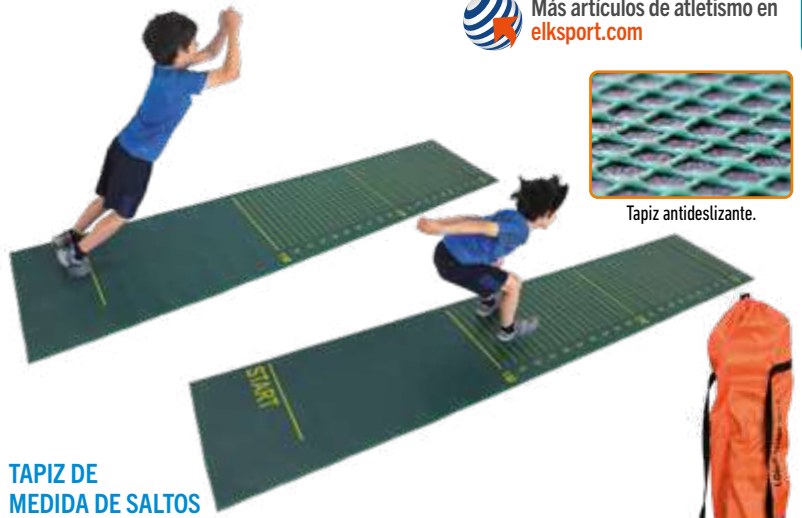

TAPIZ DE MEDIDA DE SALTOS

Resistente colchoneta, con escala graduada en amarillo, a partir de 1 m y luego cada 5 cm. Ideal para test de salto a pies juntos. Se recomienda colocar una colchoneta de gimnasia debajo del tapiz, si se quiere una mayor amortiguación. Se puede enrollar para un mejor almacenamiento.

Fabricado en vinilo con una base antideslizante. Se suministra con una funda para guardarlo y transportarlo. Medidas: 3,5 x 0,7 m. Peso: 3,8 kg.

ARTÍCULO	REF.	€
Tapiz de medida de saltos	A10258	89,99

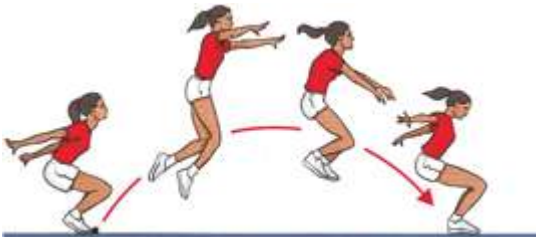

COLCHONETA DE MEDIDA DE SALTOS

Práctica colchoneta para amortiguar el salto y medirlo rápidamente. Graduada en centímetros, ligera y de fácil almacenaje.

Medidas: 3 x 0,5 m.
Grosor: 2 cm.

ARTÍCULO	REF.	€
Colchoneta de medida de saltos	A10194	219,99
Bolsa transporte	D10385	17,99

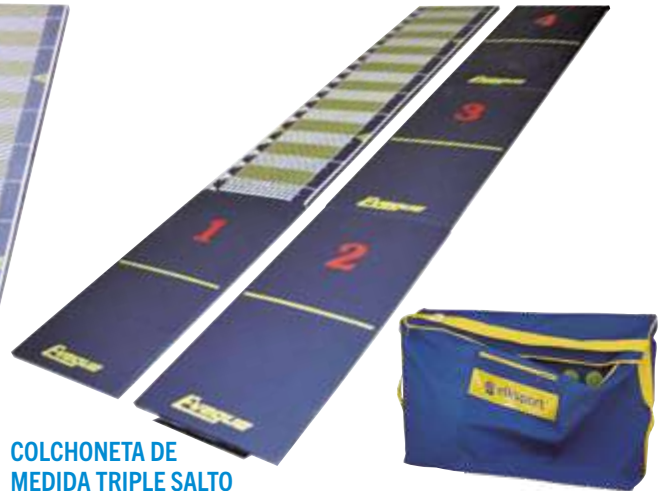

COLCHONETA DE MEDIDA TRIPLE SALTO

Iguals características que la medida de salto pero en 6 m de longitud. Medidas: 6 x 0,5 m.

ARTÍCULO	REF.	€
Colchoneta de medida triple salto	A10203	349,99
Bolsa transporte	D10385	17,99



COLCHONETA PARA SALTO LATERAL

Ideal para realizar una prueba de coordinación, resistencia, fuerza y velocidad. Se salta con los 2 pies a la vez, a uno y otro lado de la valla central durante 15" (menores de 13 años) ó 30" (mayores de 13 años).

Medidas: Colchoneta: 120 x 60 x 2 cm.
Obstáculo central: 60 x 21 x 10 cm.

ARTÍCULO	REF.	€
Colchoneta para salto lateral	A10199	119,99
Bolsa transporte	D10385	17,99

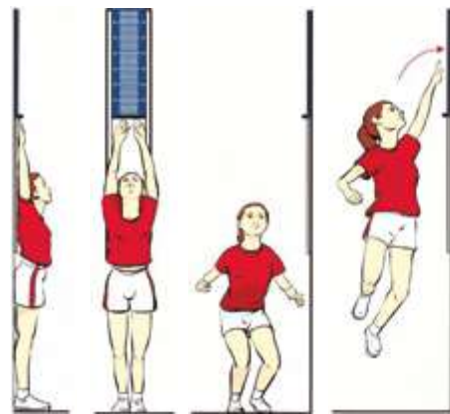

SOPORTE GRADUADO PARA SALTO VERTICAL

Para medir la capacidad de salto en altura de forma rápida o la flexibilidad, situándolo plano en el suelo. Metálico.

Altura: 85 cm (antes de desplazar el medidor).
Anchura: 20 cm.

ARTÍCULO	REF.	€
SopORTE graduado para salto vertical	A10195	149,99



VALLA COMPETICIÓN AUTOMÁTICA

Valla de gran calidad, certificada por World Athletics. Fabricada en tubo de aluminio semicircular de gran espesor, con base plana más ancha para una mayor estabilidad sobre el suelo. El peso de la valla se ajusta automáticamente de acuerdo con la altura de la valla a la que se regule.

5 Alturas: 76,2 - 84 - 91,4 - 99 y 106,7 cm. Anchura: 120 cm.

ARTÍCULO	REF.	€
Valla competición automática	A10181	219,99



VALLA NORDIC VIKING

Valla de competición universal fabricada en aluminio y acero. Los pesos de la base están galvanizados para que el ajuste sea fácil y sin problemas. El ajuste de altura se controla con cierres de resorte de seguridad. Listón de valla de plástico.

7 Alturas: 65 - 68,6 - 76,2 - 83,8 - 91,4 - 99,1 y 106,7 cm. Anchura: 120 cm.

ARTÍCULO	REF.	€
Valla Nordic Viking	A10284	129,99



VALLA COMPETICIÓN ACERO

Valla de acero muy resistente de tubo de 50 mm con pintura de poliuretano. Con dispositivo automático de elevación, 5 alturas y contrapesos para cumplir resistencia según las normas de IAAF. Su diseño especial facilita su almacenaje en un espacio mínimo. Utilizada en diferentes encuentros internacionales.

5 Alturas: 76,2 - 83,8 - 91,4 - 99,1 y 106,7 cm. Anchura: 120 cm.

ARTÍCULO	REF.	€
Valla competición acero	A10131	109,99



Consultar otras vallas.



VALLA CLUB 1002

Valla de competición y entrenamiento de gran calidad. Parte superior fabricada en tubo redondo de aluminio anodizado en color azul brillante, parte inferior en tubo redondo de acero pintado al polvo en azul vivo. Alturas de fácil ajuste. Listón de valla de plástico.

5 Alturas: 76,2 - 83,8 - 91,4 - 99,1 y 106,7 cm. Anchura: 120 cm.

ARTÍCULO	REF.	€
Valla club 1002	A10264	87,99



VALLA INICIACIÓN ALUMINIO

Valla ligera de aluminio ideal para iniciación, en 5 alturas según reglamento IAAF.

5 Alturas: 76,2 - 83,8 - 91,4 - 99,1 y 106,7 cm. Anchura: 120 cm.

ARTÍCULO	REF.	€
Valla iniciación aluminio	A10119	59,99



VALLA INICIACIÓN ACERO

Una de las mejores vallas para nivel escolar, competición y entrenamiento. Ligera y resistente. Ajustable a 5 alturas según las normas de IAAF.

5 Alturas: 76,2 - 83,8 - 91,4 - 99,1 y 106,7 cm. Anchura: 120 cm.

ARTÍCULO	REF.	€
Valla iniciación acero	A10132	45,99

REPUESTO LISTÓN DE VALLAS

Repuesto de listón universal, en PVC. Se suministra sin agujeros para poder adaptar el listón a cualquier valla.

ARTÍCULO	REF.	€
Repuesto listón de vallas	A10160	12,95





VALLA ANTI LESIONES

En acero galvanizado con almohadillado antilesiones en la parte superior.

5 Alturas: 60 – 70 – 80 – 90 y 100 cm.
Anchura: 110 cm.

ARTÍCULO	REF.	€
Valla antilesiones	A10060	54,99



VALLA INICIACIÓN PLÁSTICO

De plástico regulable, sólo 2 kg de peso, para ser transportada fácilmente.

Alturas: de 56 cm a 95 cm. Anchura: 110 cm.

ARTÍCULO	REF.	€
Valla iniciación plástico	A10213	21,95

VALLA RETORNABLE POR RESORTE

Fabricada en tubo de acero de 20 mm, pintada al polvo para mayor durabilidad, fácil selección de altura mediante el método de presión del tetón que sobresale. La parte superior, que se eleva, está fabricada en tubo redondo de aluminio de 22 mm. El mecanismo de resorte ayuda a que el obstáculo vuelva a su posición cuando el atleta lo derriba. La valla se puede ajustar a diferentes alturas.

5 Alturas: 76,2 – 83,8 – 91,4 – 99,1 y 106,7 cm.

ARTÍCULO	REF.	€
Valla retornable por resorte	A10285	59,99

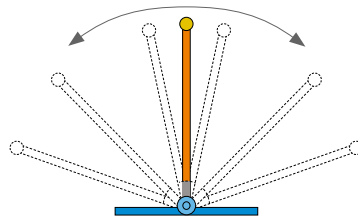

Valla retornable de PVC.



Valla retornable de aluminio.

VALLA RETORNABLE

Una de las mayores pérdidas de tiempo en las tareas donde se utilizan vallas, es colocarlas de nuevo en su posición cuando se han derribado. La valla retornable vuelve sola a su posición inicial después de golpearla. Esto es debido a la distribución del peso de la valla. Las partes de apoyo pueden girar hacia el interior para un transporte y almacenaje perfectamente plano. Fabricadas en PVC o aluminio, prácticamente irrompibles.

3 Alturas: 40, 50 y 60 cm. Anchura: 100 cm. 2 Materiales: PVC o aluminio.



VALLA RETORNABLE DE PVC	REF.	€	VALLA RETORNABLE DE ALUMINIO	REF.	€
Valla retornable PVC 40 cm	D10094	16,99	Valla retornable aluminio 40 cm	D10103	22,99
Valla retornable PVC 50 cm	D10095	17,99	Valla retornable aluminio 50 cm	D10104	25,99
Valla retornable PVC 60 cm	D10096	18,99	Valla retornable aluminio 60 cm	D10105	36,99



VALLA RETORNABLE MULTIALTURA

Perfecta ayuda para el entrenamiento de todo tipo de deportes. Fabricada en aluminio ligero de alta calidad. Debido al mecanismo de retorno, la valla vuelve a su posición si la golpeamos, se puede adquirir un buen ritmo de entrenamiento sin interrupciones. Fácil almacenaje girando los pies.

2 Medidas: Valla retornable multialtura media: Altura: ajustable desde 54 a 84 cm. Anchura: 84 cm. Peso: 2,2 kg.
Valla retornable multialtura grande: Altura: ajustable desde 65 a 107 cm. Anchura: 89 cm. Peso: 3,1 kg.

Fácil almacenaje y transporte



ARTÍCULO	REF.	€	Cada unidad
Valla retornable multialtura media	D10041	30,99	
Lote 6 vallas retornables medias	D10543	176,64	29,44
Valla retornable multialtura grande	A10180	35,99	
Lote 6 vallas retornables grandes	A10314	205,14	34,19

PARALELEPÍEDO GRANDE

Paralelepípedo de espuma forrada con lona ignífuga muy resistente. Módulo muy versátil para iniciación a las vallas, ejercicios de carrera, multisaltos, para trabajos específicos de corredores y saltadores o como obstáculo para los más pequeños.

El conjunto lo forman: 6 paralelepípedos en 6 colores (amarillo, azul, naranja, rojo, verde y violeta).

Medidas: 60 x 30 x 30 cm.



ARTÍCULO	REF.	€	Cada unidad
Paralelepípedo grande	J10323	58,49	
Conjunto 6 paralelepípedos grandes	J10372	333,40	55,57

VALLA 3 POSICIONES

Valla de hierro pintado con capa de espuma antilesiones, abatible.

3 Posiciones: 25, 30 y 40 cm. Anchura: 112 cm.

ARTÍCULO	REF.	€
Valla 3 posiciones	A10061	51,99

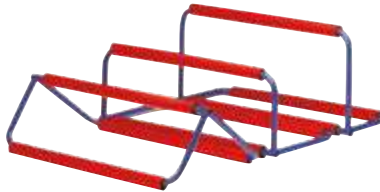

Valla posición 25 cm.

Valla posición 30 cm.

Valla posición 40 cm.



MICRO VALLAS

Vallas de entrenamiento súper resistentes diseñadas para trabajar multisaltos, velocidad gestual, agilidad lateral, técnica de carrera y otras posibilidades.

Fabricadas en plástico flexible y ligero.

3 Alturas: 15, 30 y 41 cm. Anchura: 45 cm.

Color: naranja flúor.

ARTÍCULO	REF.	€
Micro valla 15 cm	D10098	2,99
Micro valla 30 cm	D10097	3,75
Micro valla 41 cm	D10114	4,55



MICRO VALLAS FLEXIBLES PLANAS

Valla de entrenamiento muy flexible pero a la vez resistente. Recupera su forma rápidamente aunque se pise en el ejercicio.

4 Alturas: 15, 23, 30 y 40 cm.

Anchura: 50 cm.

Color: amarillo flúor o naranja flúor.



ARTÍCULO	REF.	€
Micro valla flexible plana 15 cm	D10134	2,99
Micro valla flexible plana 23 cm	D10135	3,25
Micro valla flexible plana 30 cm	D10136	3,75
Micro valla flexible plana 40 cm	D10139	4,55

INNOVACIÓN

LISTÓN DE ESPUMA PARA CONOS

Pieza de espuma con dos elásticos en los extremos. Estos elásticos sirven para sujetar dicho listón a dos conos y formar así un obstáculo o valla regulable, al poder situar el listón a diferentes alturas en los mismos conos. Gracias a su construcción en material blando espumado mantiene la rigidez, pero previene cualquier daño si se tropieza con él. Se puede utilizar como obstáculo o como valla de iniciación.

El conjunto lo forman: 6 listones en 6 colores (amarillo, azul, naranja, rojo, verde y violeta). Medidas: 61 x 3,5 x 3,9 cm.

ARTÍCULO	REF.	€
Conjunto 6 listones de espuma para conos	J10651	22,99
Conjunto 12 conos 50 cm (6 colores)	J10655	79,69



◀ Otros conos para este listón ver página 52 ▶

CARRO PARA VALLAS SUPERB

Fabricado en acero, con 4 ruedas de 20 cm de ø, dos de ellas fijas y dos giratorias para facilitar su desplazamiento. Pintado al polvo para mayor durabilidad.

Capacidad: 10 ó 20 vallas.



ARTÍCULO	REF.	€
Carro para vallas Superb - 10 vallas	A10286	199,99
Carro para vallas Superb - 20 vallas	A10287	209,99

CARRO PARA VALLAS DURA

Fabricado con tubo de acero resistente, con ruedas de mayor diámetro para facilitar su transporte. Cuenta con 2 ruedas giratorias y 2 ruedas fijas. Diseño plegable para reducir los costos de almacenamiento y transporte. En dos versiones, pintado al polvo o galvanizado.

Capacidad: 20 vallas.



ARTÍCULO	REF.	€
Carro para vallas Dura pintado al polvo	A10288	390,99
Carro para vallas Dura galvanizado	A10289	499,99

SALTÓMETRO DE ACERO O ALUMINIO

Construidos en perfil cuadrado de 3,8 cm, en acero o aluminio. Base pesada de perfil cuadrangular en forma de "T". Graduables de 30 a 200 cm.

ARTÍCULO	REF.	€
01 Juego saltómetro de acero	A10120	79,99
02 Juego saltómetro de aluminio	A10182	115,99

SOPORTE DE LISTÓN MULTIALTURA

Muy útil cuando saltan muchos alumnos de diferentes niveles.

Fabricado en acero y pintado al polvo para una mayor duración. Tiene 9 espacios de apoyo para 9 alturas diferentes. Y otra característica muy importante, como es la barra deflectora, que hace que el listón no caiga en la colchoneta y por lo tanto debajo de la espalda del saltador.

Sólo se adapta al saltómetro de aluminio.

ARTÍCULO	REF.	€
03 Juego soporte de listón multialtura	A10183	25,95

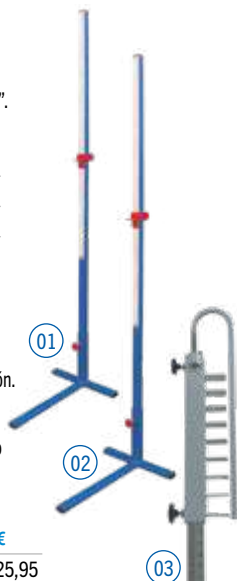

SALTÓMETRO COMPETICIÓN



Saltómetro de competición fabricado en acero con base cuadrada de 46 cm.

Altura ajustable desde 70 a 260 cm. Aprobado por World Athletics.

ARTÍCULO	REF.	€
04 Juego saltómetro competición	A10121	209,99

SALTÓMETRO ALTA COMPETICIÓN



Saltómetro para alta competición con postes telescópicos de aluminio que incluyen dos soportes para colocar el listón y que se montan sobre una base cuadrada de acero de 46 cm.

Altura ajustable de 160 a 270 cm.

ARTÍCULO	REF.	€
05 Juego saltómetro alta competición	A10304	349,99



SALTO DE PÉRTIGA



PÉRTIGA FIBRA DE VIDRIO

Con estos nuevos elementos se puede iniciar al salto con pértiga de modo seguro y divertido.

Mediante dianas, plintons, yallas blandas y otros objetos se puede descubrir el salto de pértiga en longitud y en altura creando situaciones muy lúdicas.

Medidas de pértiga: 200 cm de longitud y 2,5 cm de ø.

Medidas de dianas: 47 cm de ø. Numeradas del 0 al 5.

ARTÍCULO	REF.	€
Pértiga de fibra de vidrio	A10020	29,99
Lote 6 dianas salto de pértiga	A10021	59,95



PÉRTIGA INICIACIÓN

Estas pértigas están fabricadas para saltar sistema rígido, sin doblar. Con ella se podrán hacer todos los ejercicios de iniciación y salto pero sin tratar de doblarla. Con tapones de caucho en ambos extremos. Utilizarla siempre bajo la supervisión del entrenador.

2 Medidas: 2,5 y 3 m de longitud.

ARTÍCULO	REF.	€
Pértiga iniciación 2,5 m	A10124	64,99
Pértiga iniciación 3 m	A10125	64,99
Repuesto tapón protector de caucho	Q10617	1,55



SALTÓMETRO DE PÉRTIGA COMPETICIÓN

Postes fabricados en aluminio con escala métrica en su lateral, altura ajustable de 3,66 m a 6,40 m. Bases en acero pesado para una mayor estabilidad, desmontables para facilitar su transporte y almacenaje. Certificado por World Athletics.

SALTÓMETRO DE PÉRTIGA COMPETICIÓN	REF.	€
Juego saltómetro de competición	A10167	999,99

LISTONES

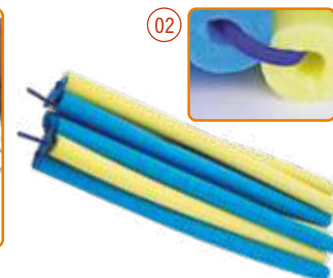

LISTÓN DE ESPUMA

Listón de espuma: este listón de 4 m de longitud (ampliable a 4,5 m para pértiga) aporta seguridad en la iniciación al salto de altura. Por su interior pasa una goma elástica resistente que se une por sus extremos a cada uno de los postes del saltómetro. Cuando el saltador la toca, ésta cede para volver enseguida a la posición inicial. Utilizado por los entrenadores nacionales de atletismo de altura y de pértiga.

01 Listón de espuma econo:

Formado por 35 cilindros de espuma de 12,5 cm de largo por 3 cm de ø.

02 Listón de espuma premium:

Formado por 8 cilindros de espuma de 48 cm de largo por 2,5 cm de ø.

ARTÍCULO	REF.	€
01 Listón de espuma econo	A10144	9,99
02 Listón de espuma premium	A10006	29,95



LISTÓN DE ALUMINIO Y DE FIBRA DE VIDRIO

Listones de fibra certificados por World Athletics.

Listón de una pieza, sección circular, excepto en los extremos para garantizar un buen apoyo.

ARTÍCULO	REF.	€
01 Listón altura aluminio 4 m	A10097	34,99
02 Listón altura fibra WA 4 m	A10098	65,99
02 Listón pértiga fibra WA 4,5 m	A10122	74,99

ELÁSTICO CON CONTRAPESOS

Goma elástica con saquito de arena en sus extremos.

Longitud: 4 m.

ARTÍCULO	REF.	€
Elástico con contrapesos	A10033	9,29





ZONA DE CAÍDA DE ALTURA MONOFUNDA

Fabricada en 3 módulos de espuma entrecruzados, con una única funda que recoge y envuelve los 3 módulos. La parte superior y parte del perímetro de la funda están fabricados con tejido antipuntas para evitar dañarlos y mejorar la salida de aire al caer el saltador. El resto de la funda está fabricada en lona de tergal denso de 1.000 deniers.

ARTÍCULO	REF.	€
Zona de caída de altura monofunda 4,5 x 2,5 x 0,5 m	A10224	2.075,95
Zona de caída de altura monofunda 5 x 3 x 0,5 m	A10225	2.609,95
Zona de caída de altura monofunda* 5 x 3 x 0,7 m	A10226	3.325,95
Zona de caída de altura monofunda* 6 x 3 x 0,7 m	A10227	3.949,95

* Reglamentaria para IAAF nivel 1 y la Federación Francesa de Atletismo.

Transporte no incluido, consultar portes.

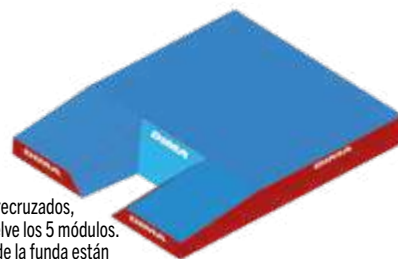

ZONA DE CAÍDA DE PÉRTIGA MONOFUNDA

Fabricada en 5 módulos de espuma entrecruzados, con una única funda que recoge y envuelve los 5 módulos. La parte superior y parte del perímetro de la funda están fabricados con tejido antipuntas para evitar dañarlos y mejorar la salida de aire al caer el saltador. El resto de la funda está fabricada en lona de tergal denso 1.000 deniers. Todos los bloques están cubiertos en una sola cubierta.

Medidas: 6,30 x 5 x 0,73/0,43 m.

ARTÍCULO	REF.	€
Zona de caída de pértiga monofunda club	A10228	7.575,95

Transporte no incluido, consultar portes.



ZONA DE CAÍDA DE ALTURA PLEGABLE AUTOMÁTICA CON RUEDAS

Perfectamente diseñada para una recepción segura tanto en la escuela como en el club. La zona se coloca en una rejilla plegable para manipularla y almacenarla muy fácilmente contra una pared o en un espacio pequeño.

El sistema de resortes compensados de la rejilla permite doblar el conjunto sin esfuerzo.

Este concepto permite instalar la zona de altura de forma rápida y en cualquier lugar. Se puede desplazar fácilmente gracias a dos ruedas fijas y dos ruedas giratorias y autobloqueantes.

3 Medidas: 4 x 2 x 0,5 m (plegada 2,10 x 1,25 x 2 m).
4 x 2 x 0,6 m (plegada 2,10 x 1,45 x 2 m).
4,5 x 2,5 x 0,6 m (plegada 2,35 x 1,45 x 2,5 m).

ARTÍCULO	REF.	€
Zona de caída de altura plegable con ruedas 4 x 2 x 0,5 m	A10230	2.225,95
Zona de caída de altura plegable con ruedas 4 x 2 x 0,6 m	A10231	2.475,95
Zona de caída de altura plegable con ruedas 4,5 x 2,5 x 0,6 m	A10232	3.299,95

Transporte no incluido, consultar portes.



ZONA DE CAÍDA BÁSICA PÉRTIGA/ALTURA

Ideal para la escuela o la iniciación. Su concepto único de bloques yuxtapuestos permite practicar el salto con pértiga (con avances reales) o el salto de altura. Muy versátil, los diversos elementos también se pueden utilizar para la recepción de gimnasia, mini trampolín, etc. Compuesto de 3 elementos de espuma + 2 elementos que sobresalen + 1 tapiz antipuntas, de 7 cm de espesor, para hacer uniforme la zona de recepción.

Transporte y almacenamiento muy fácil.

Medidas: Pértiga: 5 x 4,25 x 0,60/0,40 m.
Altura: 5 x 2,5 x 0,60 m.

ARTÍCULO	REF.	€
Zona de caída básica pértiga / altura	A10229	6.049,95

Transporte no incluido, consultar portes.



ZONA DE CAÍDA DE ALTURA

Fabricada en 3 módulos más manta antipuntas, para su fácil manejo y transporte. Salida de aire por la parte superior e interiormente en todos los módulos. Opción de rotulación en todo el conjunto.

ARTÍCULO	REF.	€
Zona de caída de altura 5 x 4 x 0,65 m	A10034	5.999,00
Zona de caída de altura 6 x 3 x 0,65 m	A10035	4.899,00
Zona de caída de altura 6 x 4 x 0,70 m*	A10036	6.499,00

* Certificada por World Athletics.

Transporte no incluido, consultar portes.



ZONA DE CAÍDA DE PÉRTIGA

Fabricada en varios módulos más manta antipuntas, para su fácil manejo y transporte. Salida de aire por la parte superior e interiormente en todos los módulos. Opción de rotulación en todo el conjunto.

ARTÍCULO	REF.	€
Zona de caída de pértiga 6,30 x 5 x 0,81 m	A10037	10.199,00
Zona de caída de pértiga 7,30 x 6 x 0,81 m	A10038	14.199,00
Zona de caída de pértiga 8,30 x 6,20 x 0,75/0,81 m*	A10039	15.599,00

* Certificada por World Athletics.

Transporte no incluido, consultar portes.



Esquema de la cámara de aire entre la espuma.

QUITAMIEDOS

Quitamiedos Premium: Densidad 20. **Medidas:** 3 x 2 x 0,30 m.
 Quitamiedos Premium para altura. **2 Medidas:** 3 x 2 x 0,40 m y 3 x 2 x 0,50 m.
 (Con cámara de aire entre la espuma).

ARTÍCULO	REF.	€
Quitamiedos Premium 3 x 2 x 0,3 m	Q10365	745,99
Quitamiedos Premium para altura 3 x 2 x 0,4 m	Q10366	939,99
Quitamiedos Premium para altura 3 x 2 x 0,5 m	Q10364	1.125,99

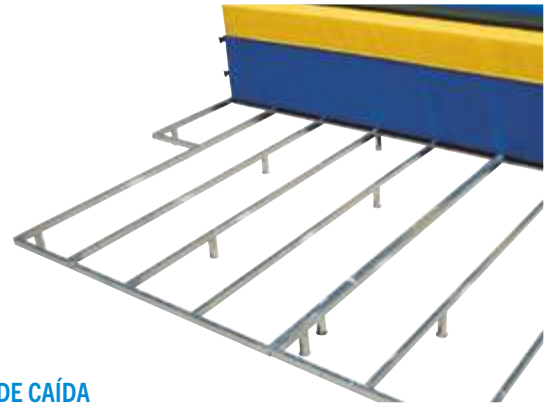

SOMIER PARA ZONA DE CAÍDA

Somieres fabricados en perfil de acero galvanizado. La superficie está dividida por piezas para su posterior almacenamiento, las piezas están alzadas del suelo por medio de unos soportes del mismo material. En la zona que apoya con el suelo tiene unos discos para no dejar marca en el pavimento.

SOMIER ALTURA	REF.	€	SOMIER PÉRTIGA	REF.	€
Somier altura 4,5 x 2,5 m	A10237	775,95	Somier pértiga 6,3 x 5 m	A10044	2.049,99
Somier altura 5 x 3 m	A10040	999,99	Somier pértiga 7,3 x 6 m	A10045	2.299,99
Somier altura 5 x 4 m	A10041	1.049,99	Somier pértiga 8,3 x 6,2 m	A10046	2.349,99
Somier altura 6 x 3 m	A10042	1.049,99			
Somier altura 6 x 4 m	A10043	1.145,99			



Transporte no incluido, consultar portes.



FUNDA PROTECTORA PARA ZONA DE CAÍDA

Lona de poliéster recubierta de PVC en ambas caras, impermeable, ignífuga (clasificación M2) y con tratamiento UV. La incorporación de filtro UV en la composición del acabado superficial confiere al tejido una mayor resistencia a la degradación solar.

FUNDA ALTURA	REF.	€
Funda altura 4,5 x 2,5 x 0,5 m	A10238	329,95
Funda altura 5 x 3 x 0,5 m	A10239	419,95
Funda altura 5 x 3 x 0,7 m	A10240	470,95
Funda altura 5 x 4 x 0,65 m	A10047	715,99
Funda altura 6 x 3 x 0,65 m	A10048	629,99
Funda altura 6 x 4 x 0,7 m	A10049	879,99



FUNDA PÉRTIGA	REF.	€
Funda pértiga 6,3 x 5 x 0,75/0,81 m	A10050	1.085,99
Funda pértiga 7,3 x 6 x 0,75/0,81 m	A10051	1.359,99
Funda pértiga 8,3 x 6,2 x 0,75/0,81 m	A10052	1.519,99



CÚPULA DE EVACUACIÓN DE AGUA

Fabricada en aluminio, se coloca entre la zona de caída y la lona impermeable para evitar el estancamiento del agua. Desmontable en dos piezas para facilitar su almacenamiento y transporte.

Medidas: 1 x 1 m.

ARTÍCULO	REF.	€
Cúpula de evacuación de agua	A10292	121,99

Transporte no incluido, consultar portes.

CUBIERTA METÁLICA PARA ZONA DE CAÍDA

Cubre colchonetas metálico galvanizado, construido en perfil de 60 x 40 mm. La parte superior tiene inclinación para facilitar la caída del agua. La cubierta está dividida en 2 cuerpos independientes, unidos mediante un cierre de cartola y uña. Los dos cuerpos están provistos de unas ruedas de nailon (2 fijas y 2 giratorias) de 160 mm de diámetro que le permiten y facilitan el desplazamiento deseado.

CUBIERTA METÁLICA ALTURA	REF.
Cubierta metálica altura 5 x 3 m	A10053
Cubierta metálica altura 5 x 4 m	A10054
Cubierta metálica altura 6 x 3 m	A10055
Cubierta metálica altura 6 x 4 m	A10056

SOLICITAR PRESUPUESTO

CUBIERTA METÁLICA PÉRTIGA	REF.
Cubierta metálica pértiga 6,3 x 5 m	A10057
Cubierta metálica pértiga 7,3 x 6 m	A10058
Cubierta metálica pértiga 8,3 x 6,2 m	A10059

SOLICITAR PRESUPUESTO



Transporte no incluido, consultar portes.

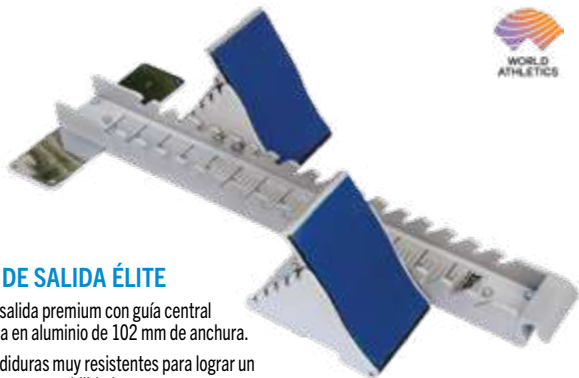

Cinco modelos de tacos de salida para iniciar y competir.

**TACO DE SALIDA ÉLITE**

Taco de salida premium con guía central fabricada en aluminio de 102 mm de anchura.

Con hendiduras muy resistentes para lograr un apoyo de gran estabilidad.

Plataforma de apoyo extra larga, con pieza de caucho, para salidas más eficientes.

Permite la conexión de sistema de salida falsa.

Longitud: 90 cm.

ARTÍCULO	REF.	€
Taco de salida élite	A10086	175,99

**TACO DE SALIDA ALTA COMPETICIÓN**

Producto certificado por World Athletics.

En fundición de aluminio de 82 mm.

Plataformas más grandes, pieza de apoyo de caucho, para realizar una salida más eficiente.

Permite la conexión de sistema de salida falsa.

Longitud: 85 cm.

ARTÍCULO	REF.	€
Taco de salida alta competición	A10063	124,99

**TACO DE SALIDA OLIMPIC III**

Guía central fabricada en acero, plataformas de apoyo en aluminio, para hacerlo más ligero, y almohadilla de apoyo en PVC.

Con clavos en la base para mantener el taco de salida estable en pistas de material sintético.

Longitud: 80 cm.

ARTÍCULO	REF.	€
Taco de salida Olympic III	A10179	75,99

**TACO DE SALIDA SENCILLO**

Fabricado en acero muy resistente. Cuenta con 3 apoyos para posibilitar el aprendizaje de salida, independientemente de cual sea el pie que se adelante. Pintado en polvo para un acabado duradero. Se puede utilizar en cualquier tipo de superficie plana. No necesita clavarse al suelo.

Longitud: 40 cm.

ARTÍCULO	REF.	€
Taco de salida sencillo	A10062	39,99

**CARRO PARA TACOS DE SALIDA**

Carro fabricado en acero y pintado al polvo. Ruedas resistentes con dispositivo de bloqueo.

Capacidad: 10 tacos de salida.

Medidas: 1.375 x 1.050 x 550 mm.

Peso: 17,62 kg.

**TACO DE SALIDA DE GOMA**

Fabricados en goma especial para iniciar a la salida en colegios y escuelas de atletismo. Con dos ángulos distintos.

ARTÍCULO	REF.	€
Taco de salida de goma	A10087	15,99

INDICADOR DE SALIDA

Muchas veces, los más pequeños se asustan al oír el pistoletazo de salida.

Este artículo de madera reproduce un sonido muy similar.

Medidas: 52 x 30 x 8 cm.

ARTÍCULO	REF.	€
Indicador de salida	A10139	19,99



Consultar otros artículos.

SEÑALIZADOR DE CALLE

Fabricado en fibra de vidrio, muy ligero, con diseño para poder fácilmente almacenarlo y transportarlo. Su diseño triangular ofrece visibilidad desde todos los lados. En su parte superior está situado el indicador de salidas falsas.

Altura: 60 cm.

ARTÍCULO	REF.	€
Señalizador de calle	A10173	95,99





TESTIGOS DE PLÁSTICO

Testigos de plástico ligero. Certificado por World Athletics.

Longitud: 30 cm.



ARTÍCULO	REF.	€	Cada unidad
Testigo de plástico	A10214	1,39	
Conjunto 8 testigos de plástico	A10215	10,01	1,25



TESTIGOS DE ALUMINIO

Testigos de atletismo fabricados en aluminio.

Certificado por World Athletics.

Longitud: 30 cm.



ARTÍCULO	REF.	€	Cada unidad
Testigo de aluminio	A10099	3,10	
Conjunto 8 testigos de aluminio	A10186	22,32	2,79



VALLA OBSTÁCULO

Certificada por World Athletics, está equipada con ruedas integradas para facilitar las maniobras. Sistema seguro de doble cierre para ajuste de altura. Madera laminada pintada en 2 colores de sección 127 x 127 mm según normativa. Base robusta que brinda buena estabilidad con soportes de refuerzo para un mejor soporte de la viga. Fabricada en acero galvanizado para una mayor vida útil.

Altura ajustable: 76 – 84 – 91 cm.

ARTÍCULO	REF.	€
01 Valla obstáculo 4 m	A10306	1.025,95
01 Valla obstáculo 5 m	A10307	1.099,95
02 Repuesto listón 4 m	A10308	649,95



VALLA OBSTÁCULO RÍA

Certificada por World Athletics. Valla obstáculo ría con cajetines para anclar en el suelo. Las patas se introducen en los cajetines una vez anclados. Sistema seguro de doble cierre para ajuste de altura. Madera laminada pintada en 2 colores de sección 127 x 127 mm según normativa. Base robusta que brinda buena estabilidad con soportes de refuerzo para un mejor soporte de la viga. Fabricada en acero galvanizado para una mayor vida útil.

Altura ajustable: 76 – 84 – 91 cm. Longitud: 3,66 m.

ARTÍCULO	REF.	€
Valla obstáculo ría	A10309	959,95



ALISADOR FOSO

ARTÍCULO	REF.	€
Alisador foso	A10311	89,99



RASTRILLO FOSO

ARTÍCULO	REF.	€
Rastrillo foso	A10310	39,99

UN CONJUNTO COMPLETO DE VALLAS PARA CARRERAS DE OBSTÁCULOS SE COMPONE DE:

3 Vallas de obstáculos de 4 m, 1 valla de obstáculos de 5 m y 1 valla de salto de la ría.



TABLA DE BATIDA

Set completo de tabla de batida fabricado en aluminio para mayor durabilidad.

Parte superior de madera para la batida y tabla de plastilina muy fácil de colocar.



ARTÍCULO	REF.	€
Tabla de batida	A10089	449,99

REFERENCIAS DE TABLA DE BATIDA

Referencia de batida para salto de longitud y triple. Fabricado en aluminio y pintado en polvo para un acabado duradero.



ARTÍCULO	REF.	€
Referencias de tabla de batida (par)	A10291	31,99

PÓDIUMS

PÓDIUM APILABLE METÁLICO

Fabricado en aluminio y cubierto de una capa de pintura para mayor duración. Apilable uno dentro del otro.

Medidas posición 1: 56 x 56 x 45,5 cm.

Medidas posición 2: 51 x 51 x 37,5 cm.

Medidas posición 3: 45,5 x 45,5 x 30 cm.

Peso: 27 kg.



ARTÍCULO	REF.	€
Pódium apilable metálico	Q10294	375,95



PÓDIUM APILABLE FIBRA DE VIDRIO

Fabricado en fibra de vidrio, con una superficie superior en césped artificial. Los soportes se apilan, uno dentro de otro para facilitar el almacenamiento y el transporte.

Peso: 34,3 kg.

ARTÍCULO	REF.	€
Pódium apilable fibra de vidrio	A10184	529,99



**JABALINA DE ESPUMA LIGERA**

Fabricada en espuma Beafom, es una verdadera jabalina de iniciación, está muy bien compensada, lo que le hace volar perfectamente.

Longitud: 75 cm. Peso: 34 g.

El conjunto lo forman: 12 jabalinas y bolsa protectora.

ARTÍCULO	REF.	€
Jabalina Eveque espuma ligera	A10192	13,99
Conjunto 12 jabalinas Eveque espuma ligera	A10206	169,99

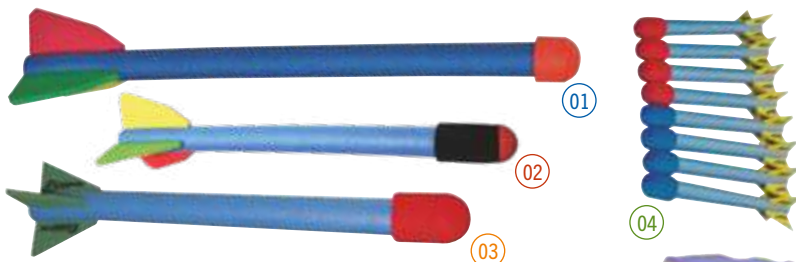
**JABALINA DE ESPUMA PESADA**

Con peso en su punta, ideal para desarrollar técnicas de lanzamiento en los últimos cursos de primaria y secundaria.

3 Longitudes: 75, 78 y 90 cm.

El conjunto lo forman: 8 jabalinas de 78 cm y 177 g más una bolsa protectora.

ARTÍCULO	REF.	€
01 Jabalina espuma pesada 90 cm (216 g)	A10031	11,95
02 Jabalina espuma pesada 75 cm (107 g)	A10257	11,95
03 Jabalina Eveque espuma pesada 78 cm (177 g)	A10196	21,99
04 Conjunto 8 jabalinas Eveque espuma pesada 78 cm (177 g)	A10207	190,99

MINI JABALINA ESPUMA

Mini jabalina de espuma para la iniciación de los más pequeños y para uso en deporte adaptado.

Longitud: 50 cm. Peso: 54 g.

El conjunto lo forman: 6 mini jabalinas de espuma en 6 colores (amarillo, azul, naranja, rojo, verde y violeta).

ARTÍCULO	REF.	€	Cada unidad
Mini jabalina espuma	A10204	4,49	
Conjunto 6 mini jabalinas espuma	A10211	25,59	4,27



01 Jabalina Turbo 300 g.



02 Jabalina Turbo 400 g.

JABALINA TURBO

Creada para que su lanzamiento sea lo más real posible. Con una zona estriada para su mejor prensión, un alerón trasero que proporciona una perfecta estabilidad en el aire y una correcta trayectoria. Cada impacto en el suelo es absorbido gracias a la flexibilidad del material utilizado. La punta flexible y ancha proporciona seguridad en el lanzamiento.

Longitud: 69 cm. Diámetro: 4 cm. Peso: 300 y 400 g.

Los conjuntos los forman: 10 jabalinas Turbo y bolsa para guardarlas y transportarlas.



ARTÍCULO	REF.	€	Cada unidad
01 Jabalina Turbo 300 g	A10001	27,95	
Conjunto 10 jabalinas Turbo 300 g	A10205	251,55	25,16
02 Jabalina Turbo 400 g	A10201	29,95	
Conjunto 10 jabalinas Turbo 400 g	A10209	269,55	26,96



01 Súper jabalina Turbo 500 g.

02 Súper jabalina Turbo 600 g.

SÚPER JABALINA TURBO

Creada para que su lanzamiento sea lo más real posible. Para utilizarla en exterior.

Los conjuntos los forman: 10 súper jabalinas Turbo y bolsa protectora.

Longitud: 112 cm. Peso: 500 y 600 g.

ARTÍCULO	REF.	€	Cada unidad
01 Súper jabalina Turbo 500 g	A10197	42,95	
Conjunto 10 súper jabalinas Turbo 500 g	A10208	386,55	38,66
02 Súper jabalina Turbo 600 g	A10202	47,95	
Conjunto 10 súper jabalinas Turbo 600 g	A10210	431,55	43,16

**PELOTA DE LANZAMIENTO DE JABALINA**

Diseñadas para imitar el gesto de lanzamiento y poder lanzar en interior.

ARTÍCULO	REF.	€
Pelota lanzamiento jabalina 400 g. Rosa	A10136	9,25
Pelota lanzamiento jabalina 600 g. Amarilla	A10137	9,55
Pelota lanzamiento jabalina 800 g. Roja	A10138	11,99

VORTEX

Un excelente medio para animar a lanzar a los jóvenes. Fabricada en espuma especial, densa en la parte delantera y más blanda en la posterior, le hace un objeto seguro. Puede alcanzar distancias de más de 60 m.

Longitud: 33 cm. Peso: 130 g.



MINI VORTEX

Igual al Vortex pero en menor tamaño. Para los más pequeños.

Longitud: 17,5 cm. Peso: 30 g.

ARTÍCULO	REF.	€
Vortex	A10216	15,59

ARTÍCULO	REF.	€
Mini Vortex	A10217	7,59

JABALINA INICIACIÓN PUNTA DE GOMA

Jabalina muy segura para una perfecta iniciación tanto en la escuela como en los clubs. Fabricada en aluminio endurecido, con punta de goma.

Pesos: 300, 400, 500, 600, 700 y 800 g.



ARTÍCULO	REF.	€	Cada unidad
Jabalina iniciación punta de goma 300 g	A10233	32,25	
Lote 3 jabalinas iniciación punta de goma 300 g	A10243	91,91	30,64
Jabalina iniciación punta de goma 400 g	A10234	37,49	
Lote 3 jabalinas iniciación punta de goma 400 g	A10244	106,85	35,62
Jabalina iniciación punta de goma 500 g	A10235	39,95	
Lote 3 jabalinas iniciación punta de goma 500 g	A10245	113,85	37,95

ARTÍCULO	REF.	€	Cada unidad
Jabalina iniciación punta de goma 600 g	A10236	42,99	
Lote 3 jabalinas iniciación punta de goma 600 g	A10246	122,52	40,84
Jabalina iniciación punta de goma 700 g	A10241	45,99	
Lote 3 jabalinas iniciación punta de goma 700 g	A10247	131,07	43,69
Jabalina iniciación punta de goma 800 g	A10242	52,99	
Lote 3 jabalinas iniciación punta de goma 800 g	A10248	151,02	50,34

JABALINA CLUB ALUMINIO

Jabalina de iniciación en aluminio de alta calidad, con punta de acero galvanizada.

Pesos: 300, 400, 500, 600, 700 y 800 g.

ARTÍCULO	REF.	€	ARTÍCULO	REF.	€
Jabalina club aluminio 300 g	A10075	32,25	Jabalina club aluminio 600 g	A10065	42,99
Jabalina club aluminio 400 g	A10064	37,49	Jabalina club aluminio 700 g	A10123	45,99
Jabalina club aluminio 500 g	A10074	39,95	Jabalina club aluminio 800 g	A10066	52,99

JABALINA COMPETICIÓN WORLD ATHLETICS

Perfilada y equilibrada, en aluminio de alta calidad, con punta de acero galvanizado, empuñadura en cuerda de algodón.

Pesos: 500, 600, 700 y 800 g.

ARTÍCULO	REF.	€
Jabalina competición WA 500 g	A10076	77,95
Jabalina competición WA 600 g	A10140	77,95
Jabalina competición WA 700 g	A10141	79,95
Jabalina competición WA 800 g	A10142	85,95

C Consultar otras jabalinas, material de almacenaje y transporte.

JABALINA NORDIC VIKING

Clásica y robusta jabalina apta tanto para entrenamiento como competición, ya que los modelos de 500, 600, 700 y 800 g están certificados por World Athletics.

Pesos: 400, 500, 600, 700 y 800 g.

ARTÍCULO	REF.	€
Jabalina Nordic Viking 400 g	A10223	169,99
Jabalina Nordic Viking WA 500 g	A10222	179,99
Jabalina Nordic Viking WA 600 g	A10221	181,99
Jabalina Nordic Viking WA 700 g	A10220	199,99
Jabalina Nordic Viking WA 800 g	A10219	205,99

BOLSA PORTA JABALINAS

Bolsa porta jabalinas en resistente poliéster con cremallera continua. Capacidad: 10 unidades.

ARTÍCULO	REF.	€
Bolsa porta jabalinas	A10313	15,99

JABALINA NORDIC COMET

Jabalina de entrenamiento y competición fabricada en aluminio.

Pesos: 500, 600, 700 y 800 g.

ARTÍCULO	REF.	€	ARTÍCULO	REF.	€
Jabalina Nordic Comet 500 g	A10266	95,99	Jabalina Nordic Comet 700 g	A10268	102,99
Jabalina Nordic Comet 600 g	A10267	97,99	Jabalina Nordic Comet 800 g	A10269	111,99



Consultar otros discos.

Más artículos de atletismo en
elksport.com

DISCO SUPERSEGURO

Fabricado en vinilo superflexible, muy agradable y de fácil manipulación. En color amarillo para seguir fácilmente la trayectoria. Ideal para interior y exterior.

Peso: 300 g.

Medida: 18 cm de ø.

ARTÍCULO	REF.	€
Disco superseguro 300 g	A10012	18,95

DISCO FLEXIBLE

Discos de iniciación flexibles en 3 medidas y pesos.

Pesos: 350 g. Medida: 16 cm de ø.

500 g. Medida: 18 cm de ø.

800 g. Medida: 20,5 cm de ø.

ARTÍCULO	REF.	€
Disco flexible 350 g	A10108	8,49
Disco flexible 500 g	A10011	10,49
Disco flexible 800 g	A10096	16,49

DISCO DE GOMA RÍGIDO

Discos en goma negra, fuertes y duraderos, fabricados de una sola pieza.

Pesos: 800 g. Medida: 16,5 cm de ø.

1 kg. Medida: 18 cm de ø.

1,5 kg. Medida: 20 cm de ø.

1,75 kg. Medida: 22 cm de ø.

2 kg. Medida: 23 cm de ø.

ARTÍCULO	REF.	€
Disco de goma rígido 800 g	A10109	3,55
Disco de goma rígido 1 kg	A10110	3,95
Disco de goma rígido 1,5 kg	A10111	4,45
Disco de goma rígido 1,75 kg	A10112	5,15
Disco de goma rígido 2 kg	A10113	5,55



BOLSA PARA DISCOS

Para almacenar 5 discos de hasta 18 cm de ø.

Medidas: 14 x 18 cm de ø.

ARTÍCULO	REF.	€
Bolsa para discos	A10102	5,99



DISCO WORLD ATHLETICS 3 AGARRES

¡El original! Disco superblando.

Disco de iniciación certificado por World Athletics, con 3 agarres para una perfecta progresión en el lanzamiento. Fabricados en caucho superblando.

Pesos: 400, 500, 600, 800 g y 1 kg. Medida: 20 cm de ø.

ARTÍCULO	REF.	€
Disco WA 3 agarres 400 g	A10024	30,95
Disco WA 3 agarres 500 g	A10025	32,95
Disco WA 3 agarres 600 g	A10026	33,95
Disco WA 3 agarres 800 g	A10027	38,95
Disco WA 3 agarres 1 kg	A10028	43,95



SUPERBLANDOS



Agarre 1: facilita el manejo del disco, mediante una presa cómoda en el orificio creado en el disco.



Agarre 2: se realiza colocando los dedos en el relieve lateral, creado específicamente para ello, de modo que estos se ajusten perfectamente al contorno del disco.



Agarre 3: agarre normal en la parte del disco donde no existe ningún agarre especial.



DISCO 3 AGARRES

Disco con 3 agarres fabricado en caucho para iniciarse en los lanzamientos.

Pesos: 400, 500, 600 y 800 g. Medida: 20 cm de ø.

ARTÍCULO	REF.	€
Disco 3 agarres 400 g	A10126	11,49
Disco 3 agarres 500 g	A10127	12,95
Disco 3 agarres 600 g	A10128	13,45
Disco 3 agarres 800 g	A10129	16,95



DISCO DE CAUCHO RÍGIDO

Discos con los que cubrir todas las etapas de iniciación. Fabricados en una pieza, en atractivos colores. No dejan marcas o daños en el suelo. Perfectos para interior y exterior.

Pesos: 750 g. **Medida:** 17 cm de ø. **Color:** rosa.
1 kg. **Medida:** 18 cm de ø. **Color:** verde.
1,5 kg. **Medida:** 20 cm de ø. **Color:** azul.
2 kg. **Medida:** 22 cm de ø. **Color:** rojo.

ARTÍCULO	REF.	€
Disco caucho rígido 750 g	A10270	4,99
Disco caucho rígido 1 kg	A10133	6,15
Disco caucho rígido 1,5 kg	A10134	6,75
Disco caucho rígido 2 kg	A10135	8,75



DISCO DE CAUCHO CON CINTA AJUSTABLE

Para entrenar la sujeción y acomodo del disco al realizar los movimientos y desplazamientos técnicos. Incluye cinta ajustable.

Pesos: 1 kg. **Medida:** 18 cm de ø.
1,6 kg. **Medida:** 20 cm de ø.
2 kg. **Medida:** 22,5 cm de ø.



ARTÍCULO	REF.	€
Disco de caucho con cinta ajustable 1 kg	A10271	3,55
Disco de caucho con cinta ajustable 1,6 kg	A10272	4,65
Disco de caucho con cinta ajustable 2 kg	A10273	5,25



DISCO CON PESO AJUSTABLE

Disco con el anillo externo de acero. Caras fabricadas en resistente plástico ABS rojo. Con diferentes pesos para ajustar el peso total del disco para entrenamientos. Sencillo cambio de pesos mediante destornillador (no incluido).

ARTÍCULO	REF.	€
Disco con peso ajustable 1,25 – 1,6 kg	A10274	52,99
Disco con peso ajustable 1,4 – 1,8 kg	A10275	60,99
Disco con peso ajustable 1,75 – 2,2 kg	A10276	67,99



DISCO SPIN L

Disco certificado World Athletics, con el 70% del peso situado en el anillo externo de acero galvanizado. Caras fabricadas en plástico azul reforzado ABS, ideal para escuelas y entrenamientos.

ARTÍCULO	REF.	€
Disco Spin L 1 kg	A10174	19,99
Disco Spin L 1,5 kg	A10175	23,99
Disco Spin L 1,75 kg	A10176	25,99
Disco Spin L 2 kg	A10177	29,99



DISCO COMPETICIÓN HIGH SPIN

Disco con el 75% del peso en el anillo externo, de acero galvanizado de alta calidad. Caras de plástico reforzado ABS. Bien equilibrado y adaptable para cualquier nivel de competición.

ARTÍCULO	REF.	€
Disco competición High Spin 1 kg	A10150	19,99
Disco competición High Spin 1,5 kg	A10149	23,99
Disco competición High Spin 1,75 kg	A10148	25,99
Disco competición High Spin 2 kg	A10147	29,99



DISCO NORDIC VIKING FIBRA DE VIDRIO

Excelente disco para competición y entrenamiento. Caras de fibra de vidrio roja extrafuerte y borde de acero resistente. El peso del anillo externo es aproximadamente del 75 al 76% del peso.

ARTÍCULO	REF.	€
Disco Nordic Viking fibra de vidrio 1 kg	A10277	50,29
Disco Nordic Viking fibra de vidrio 1,5 kg	A10278	53,99
Disco Nordic Viking fibra de vidrio 1,75 kg	A10279	57,99
Disco Nordic Viking fibra de vidrio 2 kg	A10280	66,99



DISCO COMPETICIÓN HYPER SPIN

Disco de calidad premium con anillo de aleación inoxidable y caras de plástico reforzado. El anillo cuenta con el 91% del peso, aportando mayor giro, distancia y estabilidad en el lanzamiento. Uno de los mejores discos del mundo.

ARTÍCULO	REF.	€
Disco competición Hyper Spin 1 kg	A10146	39,99
Disco competición Hyper Spin 2 kg	A10145	49,99



DISCO COMPETICIÓN GOLD

Disco de calidad premium con anillo de alta calidad en bronce (89% del peso) y caras de plástico reforzado. Proporciona una gran facilidad de giro en el lanzamiento. Para uso en alta competición.

ARTÍCULO	REF.	€
Disco competición Gold 1 kg	A10077	79,99
Disco competición Gold 2 kg	A10078	117,99



DISCO COMPETICIÓN CARBONO

Disco premium con el 93% del peso en el anillo externo, de acero inoxidable de alta calidad y caras de carbono. Para uso en alta competición.

ARTÍCULO	REF.	€
Disco competición carbono 1 kg	A10298	167,99
Disco competición carbono 2 kg	A10299	189,99



MARTILLO SUPERSEGURO
Martillos blandos y seguros.

Esta gama de martillos innovadores, han sido diseñados para que los jóvenes puedan practicar el lanzamiento de martillo de forma segura. No contiene ninguna pieza de acero, sólo materiales plásticos blandos. Longitud de cables y peso conforme a las normas de la IAAF. Los martillos de 3 y 4 kg están certificados por World Athletics.

Diámetro: 13 cm. Longitud: 96,5 cm.

MARTILLO SUPERSEGURO	REF.	€
Martillo 1 kg	A10015	80,95
Martillo 2 kg	A10016	87,95
Martillo WA 3 kg	A10017	88,95
Martillo WA 4 kg	A10030	94,95

MARTILLO BLANDO
Martillos de caucho.

Diámetro: 13 cm. Longitud: 88 cm.

ARTÍCULO	REF.	€
Martillo blando 350 g	A10095	9,49
Martillo blando 500 g	A10103	10,99

BOLSA PARA MARTILLOS
Para almacenar 4 martillos blandos.
Medidas: 30 x 28 x 11 cm.

ARTÍCULO	REF.	€
Bolsa para martillos	H10007	6,49

MARTILLO COMPETICIÓN S 100
Fabricados en hierro y torneados con gran precisión para conseguir el peso y tamaño adecuado. Certificados por World Athletics.

MARTILLO COMPETICIÓN S 100	REF.	€
Martillo S 100 3 kg. 88 mm	A10079	27,45
Martillo S 100 4 kg. 102 mm	A10080	30,95
Martillo S 100 5 kg. 115 mm	A10081	35,95
Martillo S 100 6 kg. 115 mm	A10082	39,95
Martillo S 100 7,26 kg. 120 mm	A10083	59,99

Se suministran con cable y asa certificada World Athletics.

MARTILLO VETERANOS Y ENTRENAMIENTO
Fabricado en hierro con cojinete antióxido y asa triangular en acero.

MARTILLO VETERANOS Y ENTRENA.	REF.	€
Martillo 9,08 kg	A10281	49,99
Martillo 11,34 kg	A10282	69,99
Martillo 15,88 kg	A10283	89,99

Se suministran con cable y asa certificada World Athletics.

MARTILLO ALTA COMPETICIÓN S 200
Fabricados en acero inoxidable de alta calidad y torneados con gran precisión para conseguir el peso y tamaño adecuado.

MARTILLO ALTA COMPETICIÓN S 200	REF.	€
Martillo S 200 4 kg. 95 mm	A10154	69,99
Martillo S 200 5 kg. 100 mm	A10155	89,99
Martillo S 200 6 kg. 107 mm	A10156	104,99
Martillo S 200 7,26 kg. 110 mm	A10157	119,95

MARTILLO VETERANOS Y ENTRENAMIENTO
Fabricado en hierro con cojinete antióxido y asa triangular en acero.

MARTILLO VETERANOS Y ENTRENA.	REF.	€
Martillo 9,08 kg	A10281	49,99
Martillo 11,34 kg	A10282	69,99
Martillo 15,88 kg	A10283	89,99

GUANTE PARA MARTILLO
Fabricado en piel.
Tallas: S, M, L y XL.

GUANTE PARA MARTILLO	REF.	€	S	M	L	XL
Guante mano izquierda	A10084	9,95	23,0	24,0	26,2	27,5
Guante mano derecha	A10085	9,95	11,2	11,5	12,2	12,6

ASA DE REPUESTO PARA MARTILLO
En aluminio, asa curva certificada por World Athletics.

ASA REPUESTO PARA MARTILLO	REF.	€
01 Asa recta para martillo	A10178	9,99
02 Asa curva para martillo WA	A10158	9,99

CABLE DE REPUESTO PARA MARTILLO
De 3,2 mm de grosor, según las especificaciones World Athletics.

ARTÍCULO	REF.	€
Cable de repuesto para martillo	A10159	2,99

Indicar longitud al realizar el pedido entre: 86, 94, 97, 98 y 100 cm.

Consultar martillos de alta competición fabricados en bronce.

PESOS SUPERBLANDOS

Fabricados en materiales blandos pero muy resistentes, ideal para la iniciación.

PESOS SUPERBLANDOS	REF.	€
Peso superblando 500 g	A10002	27,95
Peso superblando 1 kg	A10003	34,95
Peso superblando 2 kg	A10004	39,49
Peso superblando 3 kg	A10005	51,95



PESOS BLANDOS CAUCHO

Los únicos pesos INELÁSTICOS. Ideales para iniciación y competición. Fabricados en caucho blando elástico reticulado. Seguros y no tóxicos.

PESOS BLANDOS CAUCHO	REF.	€
Peso blando 500 g	A10094	6,99
Peso blando 1 kg	A10007	30,95
Peso blando 1,5 kg	10 cm de ø A10018	32,95
Peso blando 2 kg	A10008	34,95
Peso blando 2,5 kg	A10019	40,95
Peso blando 3 kg WA	11,5 cm de ø A10009	48,95
Peso blando 4 kg WA	A10010	64,95
Peso blando 5 kg	13 cm de ø A10013	74,95
Peso blando 6 kg	A10029	78,95
Peso blando 7,265 kg	13,5 cm de ø A10014	92,95
Peso blando 9 kg	15 cm de ø A10265	104,95

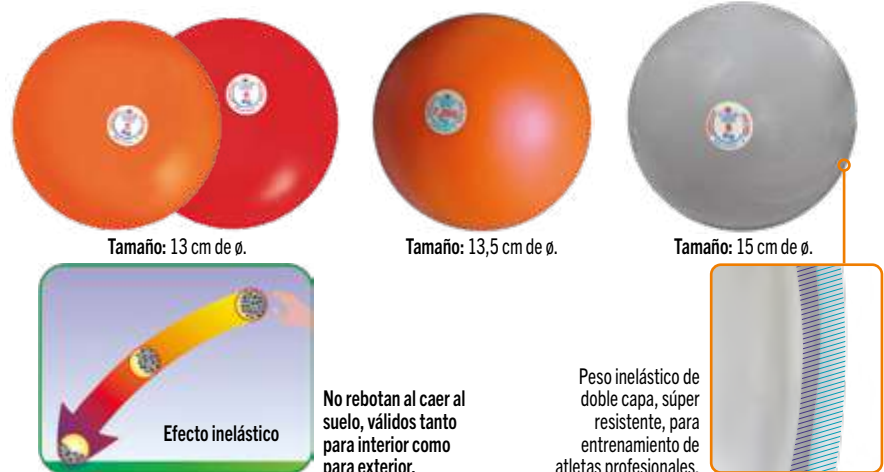

PESOS DUROS PVC

Pesos sólidos de entrenamiento, para interior y exterior. **No utilizar en cemento o superficies duras.**

PESOS DUROS PVC	REF.	€
Peso PVC 1 kg	A10114	14,99
Peso PVC 2 kg	A10115	17,99
Peso PVC 3 kg	A10116	24,99
Peso PVC 4 kg	A10117	32,99
Peso PVC 5 kg	A10118	37,99



PESOS ENTRENAMIENTO

Pesos de hierro fundido torneados para un peso exacto y un perfecto balance. Ideales para escuelas y entrenamiento.

PESOS ENTRENAMIENTO	REF.	€
Peso 3 kg	A10293	15,99
Peso 4 kg	A10294	19,99
Peso 5 kg	A10295	24,49
Peso 6,25 kg	A10296	29,49
Peso 7,26 kg	A10297	32,99

PESOS COMPETICIÓN S 100

Pesos en hierro para entrenar y competir en exterior. Torneados con gran precisión para conseguir el peso y tamaño adecuado.

PESOS COMPETICIÓN S 100	REF.	€
Pesos S 100 2 kg – 80 mm de ø	A10069	18,95
Pesos S 100 3 kg – 108 mm de ø	A10070	21,95
Pesos S 100 4 kg – 103 mm de ø	A10071	24,95
Pesos S 100 5 kg – 115 mm de ø	A10072	31,95
Pesos S 100 6 kg – 120 mm de ø	A10130	34,95
Pesos S 100 7,26 kg – 125 mm de ø	A10073	34,95



PESOS ALTA COMPETICIÓN S 200

Pesos en acero inoxidable para entrenar y competir en el exterior. Torneados con gran precisión para conseguir el peso y tamaño adecuado.

PESO ALTA COMPETICIÓN S 200	REF.	€
Peso S 200 4 kg – 109 mm de ø	A10153	59,99
Peso S 200 4 kg – 95 mm de ø	A10152	59,99
Peso S 200 7,26 kg – 129 mm de ø	A10151	89,99



Consultar otros pesos de alta competición fabricados en bronce.



CONOS Y BANDAS

Ayudan al entrenador o profesor a dar una **INFORMACIÓN INMEDIATA** de que distancia se ha alcanzado en el lanzamiento.

EL CONOCIMIENTO DEL RESULTADO ES FUNDAMENTAL EN LOS LANZAMIENTOS, así como en muchas tareas motrices, para motivar al lanzador y conocer si las reglas de acción las está realizando correctamente.

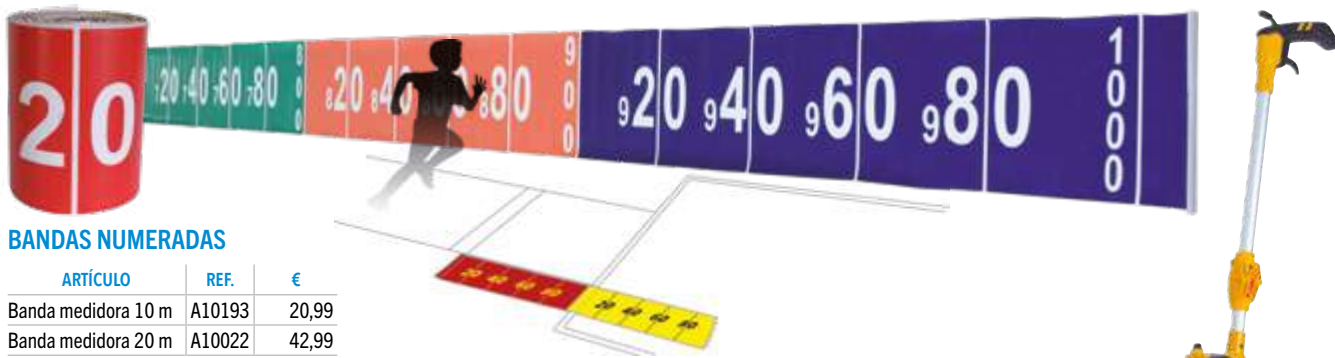

BANDAS NUMERADAS

ARTÍCULO	REF.	€
Banda medidora 10 m	A10193	20,99
Banda medidora 20 m	A10022	42,99

CONOS NUMERADOS

Base: 13 x 13 cm.
Altura: 23 cm.

CONOS NUMERADOS	REF.	€
Lote 4 conos: 5/10/15/20	A10100	7,99
Lote 8 conos: 5/10/15/20/25/30/35/40	A10101	15,99



CINTA MÉTRICA

Cintas en fibra de vidrio con graduación centimétrica impresa en ambas caras, ligeras, flexibles y de larga duración. Estuche ABS, enrollador reforzado, fijado con tornillo.

3 Medidas: 20 – 30 – 50 m de longitud.

ARTÍCULO	REF.	€
Cinta métrica 20 m	A10253	10,49
Cinta métrica 30 m	A10254	14,49
Cinta métrica 50 m	A10255	22,75



RUEDA MEDIDORA PREMIUM

Certificada CE.

Rueda medidora de precisión de 32 cm de ϕ (100 cm de circunferencia), lectura en metros y decímetros, mide hacia adelante y hacia atrás. Mango plegable metálico.

Con 2 botones, reset y freno. Incluye bolsa de transporte.

Capacidad: 9.999,9 m.
Precisión: 99,95%
Peso: 1,5 kg.

ARTÍCULO	REF.	€
Rueda medidora Premium	A10256	127,99

PARA ALMACENAR



01

CARRO PARA PESOS Y DISCOS

Fabricado en resistente tubo de acero. Se distribuye desmontado en caja.

Capacidad: 12 pesos y 30 discos.
Medidas: 980 x 802 x 446 mm. Peso: 12,74 kg.

ARTÍCULO	REF.	€
01 Carro pesos y discos	A10300	82,99

CARRO PARA MARTILLOS

Fabricado en resistente tubo de acero. Se distribuye desmontado en caja.

Capacidad: 18 martillos.
Medidas: 1.375 x 1.050 x 550 mm. Peso: 13,73 kg.

ARTÍCULO	REF.	€
03 Carro para martillos	A10302	91,99

CARRO PARA JABALINAS

Fabricado en resistente tubo de acero. Se distribuye desmontado en caja.

Capacidad: 30 jabalinas.
Medidas: 965 x 1.385 x 530 mm.
Peso: 13,54 kg.

ARTÍCULO	REF.	€
02 Carro para jabalinas	A10301	127,99



03



02

CARRO PARA PESOS, DISCOS Y JABALINAS

Fabricado en resistente tubo de acero. Se distribuye desmontado en caja.

Capacidad: 12 pesos, 30 discos y 12 jabalinas.
Medidas: 1.010 x 990 x 450 mm. Peso: 16,96 kg.

ARTÍCULO	REF.	€
04 Carro para pesos, discos y jabalinas	A10303	127,99



04

TRIGOLF

El golf al alcance de todos.

Trigolf es un juego para interior o exterior, para espacios pequeños o grandes. Sus palos de plástico y sus bolas de espuma le hacen perfecto para iniciar a niños con cualquier nivel de habilidad. El Trigolf es ideal para alumnos con necesidades especiales.

Fichas de actividades: El conjunto incluye fichas con ideas para introducir al alumno en el golf y para practicar juegos divertidos, con adaptaciones a alumnos con necesidades especiales, para que todos participen.

El conjunto incluye:

- 10 Hierros.
- 10 Putter con la cabeza sobredimensionada para aumentar la posibilidad de éxito al golpear.
- 40 Pelotas de espuma de 60 mm de ø.
- 1 Conjunto de fichas de actividades.
- 50 Conos multiuso.
- 10 Pares de pies.
- 20 Líneas de marcaje para el swing.
- 20 Tees.
- 10 Banderas.
- 10 Aros pequeños para Putt.
- 2 Aros grandes.
- 1 Bolsa para transportar todo el conjunto y crear un gran programa.

Existen repuestos de todos los elementos que forman el conjunto. Longitud de los palos: 63 cm.

ARTÍCULO	REF.	€
01 Conjunto Trigolf	G10006	299,99
02 Cesta de precisión (ud.)	G10007	31,99

Con fichas de actividades



KIT PUTT GOLF

Un recorrido de 6 hoyos de minigolf para trabajar la habilidad en todas las edades.

El kit lo forman: 4 palos Putter DOM, 6 donuts en 6 colores y 4 bolas golf iniciación.

ARTÍCULO	REF.	€
Kit Putt Golf	G10004	108,59

CESTA DE PRECISIÓN

Para entrenar los golpes con el hierro, tanto en interior como en exterior. No incluye palos de golf ni pelotas.

Altura patas: 81 cm.
Diámetro cesta: 61 cm.

ARTÍCULO	REF.	€
Cesta de precisión (ud.)	G10007	31,99



PUERTAS PARA PUTT

Estas puertas son una herramienta estupenda para mejorar la precisión con el Putt. Pueden utilizarse en cualquier superficie, tanto en el Green como en cualquier suelo liso. Se pueden utilizar de uno en uno como final del golpe, o colocar varios marcando la línea al hoyo. Muy recomendables para montar circuitos de precisión.
 Altura: 20 cm. Anchura: 15 cm.

CONJUNTO PARA PUTT	REF.	€	Cada unidad
Conjunto 6 puertas	G10020	22,95	3,83

BOLA DE GOLF INICIACIÓN
 Bolas de golf blandas de bote bajo.

No hay peligro de que se golpee con ellas ni que rompan nada al rebotar ya que son de espuma densa de poliuretano. Para facilitar el golpeo, su tamaño es mayor que la pelota normal y se pueden usar tanto en interior como exterior.
 2 Tamaños: 5 y 6,5 cm de ø.

BOLA GOLF INICIACIÓN	REF.	€
Bola golf 5 cm	G10010	1,09
Bola golf 6,5 cm	G10025	1,75



Grip de gran calidad.

Resistente varilla de fibra de vidrio.



Cabeza de espuma inyectada.

PALO DE GOLF DOM PUTTER

Para iniciar al golf de manera real y segura.

Su cabeza de espuma inyectada, soldada a una resistente varilla de fibra de vidrio, proporcionan máxima seguridad, reduciendo cualquier riesgo de lesión.

Este conjunto hace que este palo pueda considerarse el **Putter más seguro del mercado**. Con un grip de calidad profesional, el Putter DOM se puede utilizar con cualquier tipo de bola, facilitando una gran cantidad de ejercicios y juegos de iniciación al golf.

Longitud: 85 cm.

ARTÍCULO	REF.	€	Cada unidad
Palo de golf DOM Putter	G10015	19,99	
Lote 5 palos de golf DOM Putter	G10018	94,95	18,99

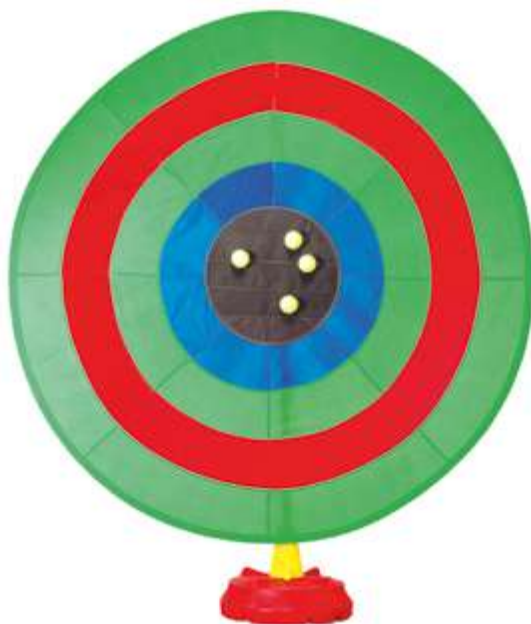

DIANA GOLF

Para utilizarla plana, elevada (colocando conos debajo) o verticalmente. Se puede plegar y transportar cómodamente en su funda.

Además de la diana también se puede trabajar la precisión con el círculo de velcro negro, el cual se puede desplazar y colocar en cualquier lugar de la diana, para variar la actividad y hacer de este producto uno de los más versátiles.

Se pueden utilizar dos tipos de pelotas, las velcro para la diana grande y las pelotas bicolor para el círculo de velcro negro.

El conjunto completo incluye:
1 Diana + 1 Poste + 1 Base.
Tamaño: 2 m de ø.

ARTÍCULO	REF.	€	Cada unidad
Diana golf	G10008	47,99	
Conjunto completo diana golf	G10002	154,70	
Pelotas velcro 6,5 cm de ø (10 uds.)	G10009	17,99	1,80
Pelota bicolor 6,5 cm de ø (ud.)	L10022	1,55	



DIANA REVERSIBLE

La diana incluye 2 círculos de velcro centrales, 2 zonas desplazables imitando "bunkers" y una zona imitando agua.

- Se puede usar plana, elevada o vertical.
- Con bolsa para almacenar y transportar.
- Asas de nailon para colgar la diana.
- Muchas posibilidades de utilización. Con variedad de bolas.

Tamaño: 2 m de ø. **Peso:** 3 kg.

ARTÍCULO	REF.	€	Cada unidad
Diana reversible	G10011	69,99	
01 Pelotas velcro 6,5 cm de ø (10 uds.)	G10009	17,99	1,80
02 Pelota bicolor 6,5 cm de ø (ud.)	L10022	1,55	





DIANAS POP-UP 3 EN 1

Dianas para lanzamientos fabricadas en fibra de vidrio, tejido de poliéster y tejido de malla de poliéster. Una vez desplegadas las dianas se forman 3 lados, con 3 diferentes posibilidades de dificultad en cada lado. Perfectas para trabajar diferentes habilidades de precisión en los lanzamientos, con saquitos, pelotas, bolas de golf, etc.

Diseño pop-up, se despliegan y pliegan en segundos, por lo que son muy fáciles de guardar y rápidamente disponer de ellas para trabajar. Adecuadas para usarlas tanto en interior como en exterior. Vienen con clavijas para fijar en césped o tierra y una bolsa para almacenar y transportar.

Medidas cesta: 60 cm de ø. Medidas orificios: 16 y 26 cm de ø.

Conjunto formado por: 4 dianas numeradas en 4 colores (amarillo, azul, rojo y verde).

ARTÍCULO	REF.	€	Cada unidad
Conjunto 4 dianas pop-up 3 en 1	G10013	29,99	7,50



16 cm de ø.

26 cm de ø.

60 cm de ø.



DIANA POP UP 4 EN 1

Cada una de sus cuatro caras permite un juego y un desafío diferente.

Diana pop up 4 en 1 para golf y lanzamientos de objetos pequeños como saquitos, pelotas o bolas de golf. Fabricada en fibra de vidrio, tejido de poliéster y tejido de malla de poliéster.

Una vez desplegada aparecen 4 dianas con 4 objetivos diferentes en cada lado. Perfecta para trabajar diferentes habilidades de precisión, lanzamiento y ayudar a que los jugadores de golf mejoren. Diseño pop up, lo que significa que se despliega y se pliega en segundos. Adecuado para uso en interiores y al aire libre.

Incluye clavijas para anclar en la tierra y bolsa para un conveniente almacenamiento y transporte. Medida: 25 cm de ø (cada diana).



ARTÍCULO	REF.	€
Diana pop up 4 en 1	G10031	24,99

HOYOS DE GOLF

HOYO DE GOLF

Simula un juego real de Putt, con un sinfín de actividades.

Hoyos de goma suave que permitirá a los jugadores realizar el juego putt o montar un minigolf en cualquier espacio.

Incluye 6 hoyos (10 cm de ø de agujero) y 6 banderas desmontables para identificación de la estación.

ARTÍCULO	REF.	€	Cada unidad
Hoyo de golf	G10024	3,99	
Conjunto 6 hoyos de golf	G10026	22,74	3,79
Bola golf iniciación 5 cm	G10010	1,09	



HOYOS, PALOS Y BOLAS DE GOLF

El conjunto lo forman:

- 6 Hoyos en 6 colores.
- 4 Palos de golf DOM putter.
- 4 Bolas de golf iniciación.

ARTÍCULO	REF.	€
Conjunto hoyos, palos y bolas de golf	G10027	102,85





Colores pelotas

- 01. Blanco
- 02. Rosa claro
- 03. Amarillo
- 04. Amarillo limón
- 05. Azul claro
- 06. Verde claro
- 07. Rojo
- 08. Naranja
- 09. Verde
- 10. Fucsia
- 11. Azulón
- 12. Morado
- 13. Negro
- 14. Gris/Plata
- 15. Lila
- 16. Turquesa
- 17. Guinda
- 19. Azul mandarín
- 20. Oro
- 21. Cardenal
- 25. Amarillo flúor
- 26. Naranja flúor
- 27. Rosa flúor
- 28. Verde flúor
- 31. Platino
- 32. Agua marina
- 34. Verde metal.
- 35. Rosa salmón

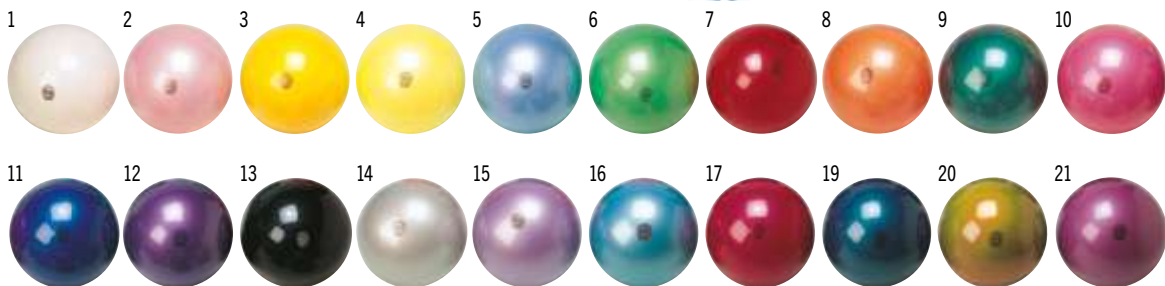

PELOTA COMPETICIÓN Y ENTRENAMIENTO

Pelota entrenamiento infantil: **Tamaño:** 16-17 cm de ø. **Peso:** 310 g.
 Pelota entrenamiento: **Tamaño:** 18-20 cm de ø. **Peso:** 400 g.
 Pelota competición nácar: **Tamaño:** 18-20 cm de ø. **Peso:** 400 g.

ARTÍCULO	REF.	€
Pelota entrenamiento infantil	I10010	5,87
Pelota entrenamiento	I10009	8,22
Pelota competición nácar	I10008	14,05

— Colores aproximados. —

PELOTA COMPETICIÓN GALAXY

Tamaño: 18-20 cm de ø. **Peso:** 400 g.

ARTÍCULO	REF.	€
Pelota competición Galaxy	I10002	13,88



— Colores aproximados. —

01 Pelotas Tecnocaucho



02 Pelota Tecnocaucho flúor



03 Pelota Tecnocaucho Glitter



PELOTA TECNOCAUCHO

Fabricada artesanalmente en un nuevo caucho, capa externa con barniz antideslizante.
 Más blanda y fácil de manejar, bote sin vibraciones.
Tamaño: 18 - 20 cm de ø. **Peso:** 400 - 410 g.

ARTÍCULO	REF.	€
01 Pelota Tecnocaucho	I10013	24,09
02 Pelota Tecnocaucho flúor	I10014	24,09
03 Pelota Tecnocaucho Glitter	I10027	25,70

Colores aproximados.



PELOTA COMPETICIÓN TRIAL

Fabricada con nuevos componentes de silicona.

Certificada por la FIG y bajo las reglas Reach (Europa) - CPSIA (USA-Canadá) de no toxicidad.

Excelente bote, perfecta para movimientos con las manos o si se hace rodar. En colores brillantes, se puede limpiar con agua y jabón.

Tamaño: 18,2 cm de ø. **Peso:** 400 g.

ARTÍCULO	REF.	€
Pelota competición Trial	I10001	29,95



HINCHADOR PELOTAS RÍTMICA

Fabricado en plástico blando.

Girando el tornillo se selecciona bien que el aire entre y no salga para hinchar o bien que el aire salga y no entre para deshinchar.

ARTÍCULO	REF.	€
Hinchador pelotas rítmica	I10030	6,45



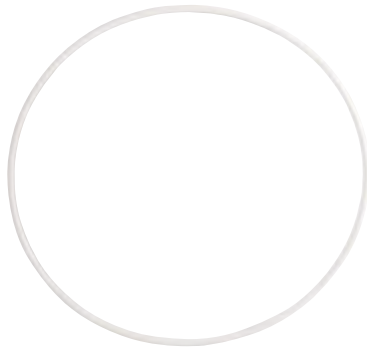

ARO COMPETICIÓN CAUCHO NGHR

Recupera su forma rápidamente.

Aro fabricado en caucho, además incorpora un nuevo aditivo inteligente que le permite recuperar su forma redonda de modo inmediato tras botar en el suelo o tras una recepción.

Material compuesto de 60% caucho y 40% termoplástico, esta combinación lo hace muy elástico, alcanzando máximas alturas al rebote. Incorpora un nuevo sistema de unión antirotura.

Color: blanco. Peso mínimo: 300 g.

ARO COMPETICIÓN CAUCHO NGHR	REF.	€
Aro NGHR 80 cm de ø	I10019	21,70
Aro NGHR 85 cm de ø	I10015	21,90
Aro NGHR 89 cm de ø	I10020	22,11

Artículos aprobados por la F.I.G.

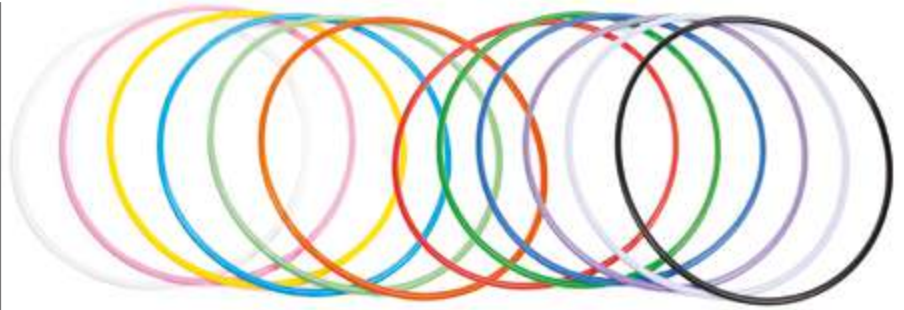

01. Blanco	05. Azul claro	11. Azulón	15. Lila	26. Naranja flúor
02. Rosa claro	07. Rojo	12. Morado	16. Turquesa	27. Rosa flúor
03. Amarillo	09. Verde	13. Negro	25. Amarillo flúor	28. Verde flúor

AROS ENTRENAMIENTO-COMPETICIÓN

Fabricado en polietileno. Reforzado en su interior. Aro sección 18 mm.

AROS ENTRENAMIENTO	REF.	€	AROS COMPETICIÓN	REF.	€
Aro entrenamiento 70 cm de ø	I10035	7,60	Aro competición 80 cm de ø	I10033	10,83
Aro entrenamiento 75 cm de ø	I10057	7,77	Aro competición 85 cm de ø	I10032	10,99
Aro entrenamiento 80 cm de ø	I10034	7,93	Aro competición 89 cm de ø	I10036	11,16

CINTAS ADHESIVAS DECORACIÓN AROS

En diferentes modelos y colores.

Rollos de: 14 m longitud y 20 mm anchura.

ARTÍCULO	REF.	€
Cinta modelo purpurina	I10021	1,94
Cinta modelo camaleón	I10022	5,50



Modelo purpurina.



Modelo camaleón.



MAZAS



color flúor.

MAZAS DE COMPETICIÓN INFANTIL

Maza infantil con sistema para engarzar base con cabeza.

Longitud: 36 cm. Peso mínimo: 105 g.

MAZA DE COMPETICIÓN INFANTIL	REF.	€
Mazas competición infantil (2 uds.)	I10024	6,61



color flúor.

MAZAS DE COMPETICIÓN

Maza competición. Con sistema para engarzar base con cabeza.

Longitud: 41 cm. Peso mínimo: 152 g.

MAZAS DE COMPETICIÓN	REF.	€
Mazas competición (2 uds.)	I10025	9,54

MAZAS COMPETICIÓN BICOMPONENTES

Base de tecnocaucho y palo de termoplástico. Con sistema para engarzar base con cabeza.

2 Longitudes: 41,5 y 45,5 cm. Peso mínimo: 150 g.

MAZAS COMPETICIÓN BICOMPONENTES	REF.	€
Mazas competición bicomponente 41,5 cm (2 uds.)	I10060	23,93
Mazas competición bicomponente 45,5 cm (2 uds.)	I10059	23,93

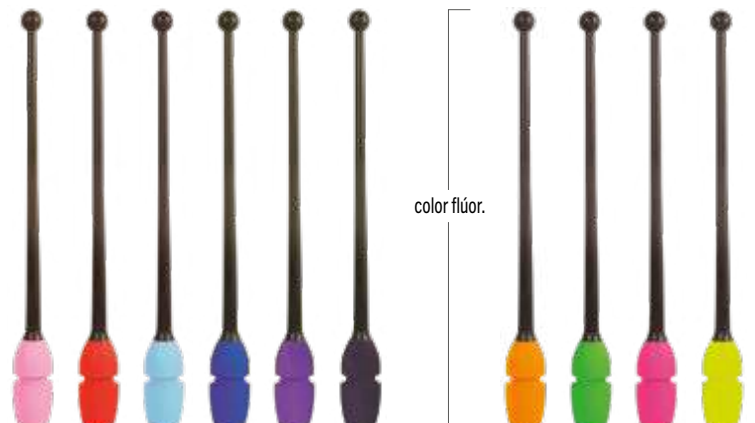

color flúor.

CINTAS DE ENTRENAMIENTO Y COMPETICIÓN

Todas las cintas incluyen varilla de 60 cm con mango antideslizante.

Cinta de entrenamiento: satén máxima calidad.

Cinta de competición: nuevo material seda especial antiarrugas, muy ligera.



TABLA DE COLORES CINTAS DE ENTRENAMIENTO Y COMPETICIÓN

1	2	3	5	6	7	8
Blanco	Rosa claro	Amarillo	Azul claro	Verde claro	Rojo	Naranja
9	10	11	12	13	14	15
Verde	Fucsia	Azulón	Morado	Negro	Gris plata	Lila
16	17	20	25	26	27	28
Turquesa	Guinda	Oro	Amarillo flúor	Naranja flúor	Rosa flúor	Verde flúor

ARTÍCULO	REF.	€
Varilla y cinta entrenamiento 4 m	I10006	9,38
Varilla y cinta entrenamiento 6 m	I10005	10,99
Varilla y cinta competición 4 m	I10004	14,05
Varilla y cinta competición 6 m	I10003	17,60

CINTAS DE INICIACIÓN

Varilla de plástico y cinta de satén para iniciar en esta disciplina.

Conjunto formado por: 6 cintas en 6 colores (amarillo, azul, naranja, rojo, verde y violeta).

Longitud cinta: 3 m. **Longitud varilla:** 30 cm.

NUEVO



ARTÍCULO	REF.	€	Cada unidad
Conjunto 6 cintas de iniciación	X10050	34,99	5,83

VARILLAS

Varillas de fibra con mango antideslizante.

ARTÍCULO	REF.	€
01 Varilla de fibra 60 cm	I10011	4,09
02 Varilla de fibra corta 54 cm	I10038	3,08



CAJA ENROLLACINTAS

Imprescindible para evitar arrugas y mantener recogidas las cintas.

ARTÍCULO	REF.	€
Caja enrollacintas	I10031	6,55



CUERDAS



TABLA DE COLORES CUERDAS ENTRENAMIENTO

Blanco	Amarillo	Rojo	Rosa	Turquesa	Azulón	Morado
--------	----------	------	------	----------	--------	--------

TABLA DE COLORES CUERDAS ENTRENAMIENTO – COMPETICIÓN

Amarillo	Naranja	Rojo	Verde	Turquesa	Azulón	Morado
----------	---------	------	-------	----------	--------	--------

TABLA DE COLORES CUERDAS COMPETICIÓN

3	7	9	10	11	12	13
Amarillo	Rojo	Verde	Fucsia	Azulón	Morado	Negro
15	16					
Lila	Turquesa					

TABLA DE COLORES CUERDAS FLUORESCENTES COMPETICIÓN

25	26	27	28
Amarillo	Naranja	Rosa	Verde

CUERDAS DE ENTRENAMIENTO Y COMPETICIÓN

Cuerdas de polipropileno.

Longitud: 3 m.

CUERDAS	REF.	€
Entrenamiento 114 g	I10039	2,15
Entrenamiento – Competición 150 g	I10062	2,95
Competición 172 g	I10007	8,26

ACCESORIOS GIMNASIA RÍTMICA



BOLSA GUARDA AROS

Para transportar y almacenar aros de hasta 90 cm de diámetro. Fabricada en nailon y malla de poliéster de alta tenacidad. Grandes asas ajustables para colgar en el hombro y cierre con cremallera.

Capacidad: 40 aros.

ARTÍCULO	REF.	€
Bolsa guarda aros	Q10297	9,99

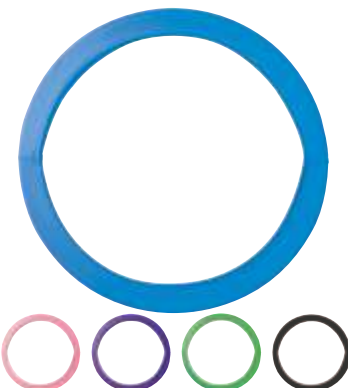

CUBIERTA ARO ELÁSTICA

Válida para aros de al menos 75 cm de ø.

Colores: turquesa, fucsia, morado, pistacho y negro.

ARTÍCULO	REF.	€
Cubierta aro elástica	I10017	8,88



PUNTERAS

Fabricadas en cuero cosido para una mayor durabilidad y ajuste al pie.

ARTÍCULO	REF.	€
01 Puntera entrenamiento	I10028	6,16
02 Puntera élite	I10029	8,43

Indicar la talla al realizar el pedido.

Tallas:			
XXXXS	XXXS	XXS	XS
(28-29)	(30-31)	(32-33)	(34-35)
S	M	L	XL
(36-37)	(38-39)	(40-41)	(42-43)

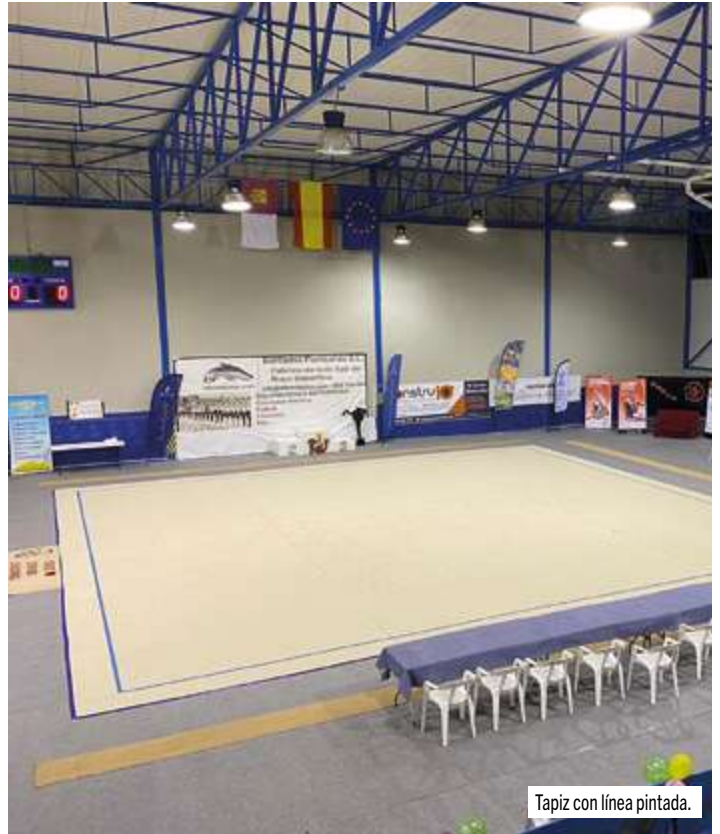

TAPIZ ENTRENAMIENTO POLIAMIDA

Tapiz fabricado mediante sistema Tufted (Tufting). Pelo cortado tipo Velours liso. Composición de pelo 100% poliamida. Basamento en yute sintético.
Ancho de fabricación: 4 m.
Peso total: 1.050 g/m².
Color: beige.

ARTÍCULO	REF.	€
01 Tapiz entrenamiento poliamida 14 x 14 sin greca	I10045	3.400,00

 Transporte no incluido, consultar portes.

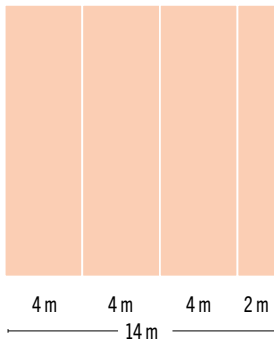

01 TAPIZ DE 14 x 14 m. SIN GRECA

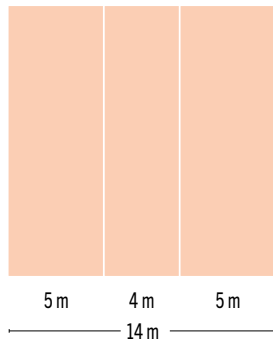

02 TAPIZ DE 14 x 14 m. SIN GRECA

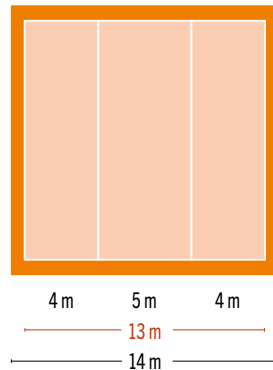

03 TAPIZ DE 14 x 14 m. CON GRECA (50 cm)

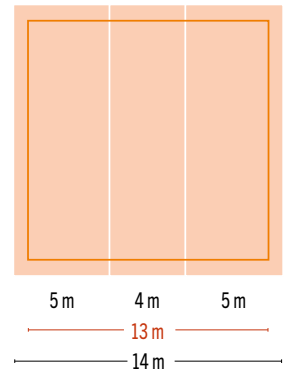

04 TAPIZ DE 14 x 14 m. SIN GRECA (con línea pintada)

TAPIZ COMPETICIÓN POLIAMIDA

Tapices fabricados mediante sistema Tufted (Tufting). Pelo cortado tipo Velours liso. Composición de pelo 100% poliamida. Basamento en yute sintético.
Ancho de fabricación: 4 y 5 m.
Peso total: 1.570 g/m².
Color: beige.
Greca: 50 cm. Colores greca: rojo, marrón suave.

Como alternativa a la greca en esta calidad existe la opción de delimitar el área de competición mediante una línea pintada de 5 cm de ancho que delimita el área de competición haciendo las mismas funciones que la greca, conforme a normativa. **Colores línea delimitación:** azul o rojo (otros colores consultar).

ARTÍCULO	REF.	€
02 Tapiz competición poliamida 14 x 14 sin greca	I10042	5.925,00
03 Tapiz competición poliamida 14 x 14 con greca	I10043	6.125,00
04 Tapiz competición poliamida 14 x 14 sin greca (con línea pintada)	I10046	6.525,00

 Transporte no incluido, consultar portes.

ROLLO DE MOQUETA PARA GIMNASIA RÍTMICA

ROLLO DE MOQUETA PARA GIMNASIA RÍTMICA

Moqueta de tacto muy agradable, de composición 100% polipropileno, con una densidad de 750 g/m². Cumple las normativas UNE 13501-1 e ISO 3018 de comportamiento frente al fuego.
Medidas: 33 x 2 m. Se puede cortar a la medida deseada sin coste añadido.

ARTÍCULO	REF.	€
Rollo moqueta para gimnasia rítmica	I10061	499,99

 Transporte no incluido, consultar portes.



MESA ELK TOURNAMENT INDOOR



Conforme especificaciones ITTF.



RESISTENTE:
Tablero de panel aglomerado de 25 mm de grosor con revestimiento laminado.



DURADERA:
Estructura de acero con marco de 40 mm.



MOVILIDAD:
Fácil de plegar y transportar. Ruedas 100 mm.



ESTABILIDAD:
Patas de acero con niveladores y ruedas con sistema de bloqueo.



MESA ELK TOURNAMENT INDOOR

La mesa de interior más polivalente y duradera que puedas encontrar.

Mesa de interior para uso institucional, entrenamiento y competición, tablero de 25 mm con superficie especial de competición. Conforme especificaciones ITTF.

ARTÍCULO	REF.	€
Mesa Elk Tournament indoor	T10088	379,99

- Tablero: panel aglomerado de 25 mm.
- Superficie de juego: revestimiento laminado antirreflejos en ambos lados.
- Altura del marco o cerco: 40 mm metálico.
- Estructura y patas cuadradas de acero lacado de 38 x 38 mm.
- Altura ajustable gracias a sus 4 niveladores (1 en cada pata).
- Plegable: facilitando el transporte y almacenamiento.
- Soporte de red metálico.
- Red de nailon.
- 8 Ruedas de 100 mm de ø, 2 de ellas con sistema de bloqueo.
- Dimensiones: 2.740 x 1.525 x 750 mm.
- Embalaje: 1.600 x 180 x 1.400 mm.
- Peso: 115 kg.

CONSEJOS Elk

¿Qué mesa de tenis de mesa es la más adecuada para mí?



Hay que considerar las siguientes características al elegir:

A SUPERFICIE DE JUEGO:

Tableros más gruesos resisten mejor daños y deformaciones. En condiciones de humedad los tableros de resinas son mejores que los de aglomerado de madera. Los tableros de madera laminados son utilizados en torneos y competiciones.

B CERCO ALREDEDOR DEL TABLERO:

El marco grueso y las placas de soporte proporcionan el soporte esencial para un uso institucional. Cuanto más grueso y alto sea, más durará la mesa.

C PATAS Y ESTRUCTURA:

A mayor grosor de patas y estructura, mayor robustez de la mesa.

D RUEDAS:

Ruedas de mayor diámetro generalmente desplazan la mesa más fácilmente.



Recomendado por:



Real Federación Española de Tenis de Mesa.

NIBE NEBE

MESA NEW LANDER INDOOR

Mesa de interior con sistema de mesas compacto (CTT). Gran robustez, funcionalidad y diseño. Incluye contenedor de palas y pelotas (CBP).

- Tablero de 16 mm aglomerado.
- Patas externas de 25 mm de \varnothing metálicas.
- Armazón metálico de 25 x 25 mm.
- Tirantes de 12 y 18 mm de \varnothing metálicos.
- Soporte de red metálico.
- Red de nailon.
- Ruedas dobles de 125 mm de \varnothing (4 ruedas) de PVC.
- Embalaje: 1.580 x 1.420 x 100 mm.
- Peso con embalaje: 65,5 kg.

ARTÍCULO	REF.	€
Mesa New Lander indoor	Q10471	275,99



cornilleau

MESA 100 INDOOR

Mesa de calidad a un precio económico, perfecta para uso recreativo y familiar. Tablero de excelente rendimiento. Sistema de almacenamiento Compact Technology y patas niveladoras para mejor estabilidad. Aprobada por la FFTT (Federación Francesa de Tenis de Mesa) para un uso particular y de ocio. Fabricada en Francia según norma UNE-EN 14468-1 (clase D).

ARTÍCULO	REF.	€
Mesa 100 indoor	T10008	425,99

- Color: azul.
- Tablero: panel aglomerado de alta densidad de 18 mm.
- Marco: 35 mm.
- Patas rectas de 25 mm de \varnothing .
- Sistema de bloqueo: Push'n Lock (8 puntos).
- Sistema de plegado: Compact Technology.
- Peso: 70 kg.
- Peso con embalaje: 80 kg.
- Ruedas dentadas dobles de 20 mm de grosor y 150 mm de \varnothing .
- Dimensiones superficie de juego: 2.740 x 1.525 mm.
- Mesa de interior con 3 años de garantía.



cornilleau

MESA 200X OUTDOOR

Mesa de exterior para uso doméstico. Fiable y de fácil uso, fabricada con tecnología testada, es ideal para partidos entre familiares, amigos o incluso jugadores más experimentados. Sus patas regulables en altura y sus potentes frenos aseguran su estabilidad, incluso en jardines con terreno irregular. Además sus grandes ruedas te permiten moverla fácilmente. Fabricada en Francia según norma EN 14468 (clase D).

ARTÍCULO	REF.	€
Mesa 200X outdoor	T10131	615,99

- Color: azul / gris.
- Superficie de juego: laminado de 5 mm.
- Revestimiento: SOFTMAT (antirreflejo x3).
- Altura del marco: 40 mm / Aluzinc®.
- Sistema de bloqueo: Push'n Lock (8 puntos).
- Tecnología compacta.
- Diámetro patas: 38 mm.
- Pies regulables: 3D.
- Diámetro pies: 104 mm.
- Red fija.
- Tensión de red ajustable.
- Ruedas: dobles ruedas para exterior de gran tamaño.
- Medidas ruedas: 32 x 200 mm.
- Frenos: 2 ruedas con frenos.
- Capacidad almacenamiento pelotas: 4 pelotas.
- Capacidad almacenamiento palas: 2 palas.
- Peso mesa: 54 kg.
- Peso con embalaje: 63 kg.
- Garantía: 10 años (reparable 20 años).



Mesa color gris.

cornilleau

MESA 400X OUTDOOR

Mesa de exterior apta tanto para uso doméstico como para hoteles y complejos turísticos, mesa fuerte pero ágil. Es el aspecto de la mesa 400X lo que la hace destacar a primera vista, pero realmente revela lo que tiene que ofrecer cuando se juega. Sus patas regulables en altura y sus grandes ruedas le permiten enfrentarse a cualquier terreno. Sus contadores de puntos son ideales para partidos reñidos, y sus espacios de almacenamiento de raquetas y pelotas resultarán muy prácticos. Junto con su sistema de bloqueo / desbloqueo que combina una ergonomía y seguridad óptimas, así como sus potentes frenos, toda la familia puede manejar la mesa de forma segura. Fabricada en Francia según norma EN 14468 (clase C).

ARTÍCULO	REF.	€
Mesa 400X outdoor	T10133	744,99

- Color: azul / gris.
- Superficie de juego: laminado de 5 mm.
- Revestimiento: SOFTMAT (antirreflejo x3).
- Altura del marco: 50 mm / Aluzinc®.
- Sistema de bloqueo: DSI (16 puntos).
- Tecnología compacta.
- Diámetro patas (cónicas): 110 ~ 65 - 65 mm.
- Pies regulables: 3D.
- Diámetro pies: 104 mm.
- Red plegable.
- Tensión de red ajustable.
- Ruedas: dobles ruedas para exterior de gran tamaño.
- Medidas ruedas: 32 x 200 mm.
- Frenos: 2 ruedas con frenos.
- Capacidad almacenamiento pelotas: 4 pelotas.
- Capacidad almacenamiento palas: 4 palas.
- Contadores de puntos: 2.
- Peso mesa: 58 kg.
- Peso con embalaje: 68 kg.
- Garantía: 10 años (reparable 20 años).



Mesa color gris.

Transporte GRATUITO de cualquier modelo de mesa expuesto en esta página a la dirección que nos indique de Península y Baleares, otros destinos consultar precios.

MESA NEW ZETA GARDEN *NB ENEBE®*

Mesa muy resistente, intermedia entre las mesas de exterior y las antivandálicas, con estructura y red metálica, tratamiento galvánico y pintura especial resistente a la intemperie. Sujeción al suelo. Recomendada para lugares públicos como escuelas, hoteles y campings.

- Tablero de 10 mm resina (garantía de 10 años).
- Cerco de 50 x 20 mm perfil metálico.
- Patas externas de 100 x 60 mm cromadas.
- Armazón metálico de: 70 x 40 mm cromado.
- Red antivandálica cromada.
- Embalaje doble: 1.580 x 1.420 x 235 mm (126 kg).
- Dimensiones: 2.740 x 1.590 (con red) x 760 mm.
- Peso: 115 kg.



tenis de mesa

ARTÍCULO	REF.	€
Mesa New Zeta Garden	Q10470	1.299,99

MESA 510M OUTDOOR *cornilleau*

Mesa de exterior con estructura de 100% aluzinc y con un sólido tablero laminado. Cuenta con la aprobación de la FFTT (Federación Francesa de Tenis de Mesa) para un uso de ocio.

- Color: azul / gris.
- Tablero: resina laminada 7 mm, con acabado Mattop (reduce 10 veces el reflejo del sol).
- Perfil: 60 mm.
- Sistema de seguridad: Estático.
- Red permanente de acero.
- Peso: 77 kg.
- Peso con embalaje: 89 kg.
- Dimensiones: 2.740 x 1.525 x 760 mm.
- Mesa de exterior con 10 años de garantía.



ARTÍCULO	REF.	€
Mesa 510M outdoor	T10017	1.049,99

MESA ANTIVANDÁLICA PARK OUTDOOR *cornilleau*

Mesa de exterior resistente a la intemperie, a los golpes, el clima o el vandalismo. Esta mesa está diseñada para instalarse en parques, zonas de juego, campings, etc. Cuenta con la aprobación de la FFTT (Federación Francesa de Tenis de Mesa) para un uso de ocio.

- Tablero: resina laminada 9 mm, con acabado Mattop (reduce 10 veces el reflejo del sol).
- Perfil: 80 mm.
- Sistema de bloqueo: Estático.
- Red permanente de acero.
- Peso: 162 kg.
- Peso con embalaje: 282 kg.
- Dimensiones: 2.740 x 1.525 x 760 mm.
- Mesa de exterior con 10 años de garantía.

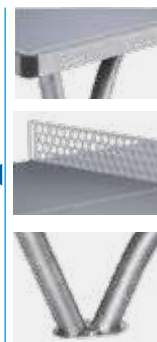

ARTÍCULO	REF.	€
Mesa antivandálica Park outdoor	T10023	2.099,99



NUEVO



MESA ANTIVANDALICA FORTE

Mesa de exterior resistente a la intemperie, corrosión, antivandálica y antigraffiti. Estructura, patas y red de acero galvanizado recubierto de un material termoplastificado que incrementa su resistencia.

- Tablero: fibra de vidrio y resinas laminadas de 55 mm, con acabado gel-coats de propiedades antigraffiti con líneas de juego incorporadas en su interior.
- Color del tablero: azul o verde.
- Perfil: 100 mm.
- Red permanente de acero galvanizado y termoplastificado.
- Peso: 160 kg.
- Dimensiones: 2.740 x 1.525 x 760 mm.

ARTÍCULO	REF.	€
Mesa antivandálica Forte	T10157	2.099,99

Transporte GRATUITO de cualquier modelo de mesa expuesto en esta página a la dirección que nos indique de Península y Baleares, otros destinos consultar precios.



elksport ELK BÁSICA

Con espuma, goma lisa, mango recto, iniciación.

ARTÍCULO	REF.	€
ELK básica	T10027	3,29



elksport ELK INICIACIÓN*

Con espuma, mango recto, goma 1 estrella, debutante.

ARTÍCULO	REF.	€
ELK iniciación	T10028	3,59



elksport ELK ENTRENAMIENTO**

Con espuma, goma 2 estrellas, mango cóncavo, entrenamiento.

ARTÍCULO	REF.	€
ELK entrenamiento	T10029	5,49



elksport ELK COMPETICIÓN***

Con espuma, goma 3 estrellas, mango cóncavo, competición.

ARTÍCULO	REF.	€
ELK competición	T10030	6,49



PALA TENIS DE MESA IRROMPIBLE

Pala de tenis de mesa prácticamente irrompible y por lo tanto de gran duración, con un buen agarre y rendimiento en el juego. Diseñada para el aprendizaje y para la práctica intensiva del tenis de mesa en escuelas, colectividades, centros de vacaciones, etc. Resistente a la intemperie, apta para uso intensivo en exteriores. Las 2 láminas de goma que cubren la superficie de golpeo de esta pala ofrecen un buen control de la pelota, muy parecido al de las palas clásicas.

El conjunto lo forman: 6 palas en 6 colores (amarillo, azul, naranja, rojo, verde y violeta).

Material: TPE, PP.

ARTÍCULO	REF.	€	Cada unidad
Pala tenis de mesa irrompible	T10135	6,95	
Conjunto 6 palas tenis de mesa irrompibles	T10136	39,55	6,59



PALA TACTEO 30

Una nueva generación de palas de tenis de mesa.

La pala Tacteo 30 ha sido creada especialmente para el aprendizaje y la práctica intensiva del tenis de mesa.

Durabilidad muy elevada, buen rendimiento de juego. Ideal para el uso intensivo en escuelas, colectivos y centros de vacaciones.

Tecnología ADS (Air Diver System). Tres años de investigación y desarrollo con los ingenieros de Michelin han sido necesarios para conseguir esta pala. El reto era desarrollar un revestimiento formado por un elastómero que rindiera como la combinación de caucho y espuma de las palas actuales. Esto se obtuvo mediante el ADS, una nueva superficie alveolar donde el aire es comprimido en los alveolos cuando la pelota entra en contacto con la raqueta, para ser enseguida liberado y así propulsar la pelota y aumentar su velocidad.

Superficie de golpeo mejorada, más compacta y más parecida a las palas con superficie de goma.

ARTÍCULO	REF.	€
Pala Tacteo 30	T10007	10,65

Resistente a condiciones exteriores.



INNOVACIÓN





CONJUNTO BÁSICO DE TENIS DE MESA

Conjunto formado por 10 palas Elk básica y 1 bolsa de nailon con 100 pelotas.

ARTÍCULO	REF.	€	Cada unidad
Conjunto básico de tenis de mesa	T10033	51,99	



PALA TENIS DE MESA DE PLÁSTICO

Ideal para usarla en escuelas, piscinas, campamentos, fiestas recreativas, etc. Pala fuerte y resistente al agua.

El conjunto lo forman: 6 palas en 6 colores (amarillo, azul, naranja, rojo, verde y violeta).

ARTÍCULO	REF.	€	Cada unidad
Pala tenis de mesa de plástico	T10024	1,79	
Conjunto 6 palas tenis de mesa de plástico	T10025	10,20	1,70

COMPLEMENTOS



MINI RAQUETAS LIGERAS

Fabricadas con un marco de alambre de acero rígido, un agarre de espuma y una malla elástica como superficie de golpeo de 21 cm de ϕ , hacen que estas raquetas sean muy fáciles de manejar para cualquier alumno.

Para usar con pelotas de tenis de mesa, globos, bolas de algodón, etc.

El conjunto lo forman: 6 raquetas en 6 colores diferentes.

Medidas: 21 cm de ϕ .

ARTÍCULO	REF.	€	Cada unidad
Mini raqueta ligera	J10272	6,99	
Conjunto 6 mini raquetas ligeras	J10229	39,84	6,64



RED DE TENIS DE MESA AJUSTABLE

Diseñada para jugar al tenis de mesa en cualquier lugar, en todo tipo de mesas o superficies planas.

La red se puede ajustar hasta 2 metros de longitud.

Se sujeta en segundos mediante unas pinzas que se pueden fijar en mesas de hasta 5 cm de grosor.

Muy fácil de recoger y transportar.

ARTÍCULO	REF.	€	Cada unidad
Red de tenis de mesa ajustable	T10093	8,99	



CONJUNTO DE RED AJUSTABLE

Para jugar en cualquier lugar y para un uso intensivo.

Conjunto formado por: 1 red ajustable y 2 palas de tenis de mesa de plástico (palas prácticamente indestructibles) y 6 pelotas de calidad 1 estrella.

ARTÍCULO	REF.	€	Cada unidad
Conjunto de red ajustable	T10035	13,75	



NUEVO

SWING PING PONG

Fantástica herramienta para entrenar los diferentes golpes y la posición al ejecutarlos. Fácil instalación, se fija al marco de una puerta, al techo o a una barra de gimnasia mediante el velcro incluido. El objetivo es tirar de la pelota hacia abajo y probar diferentes golpes y varias alturas.

Medida cuerda: 240 cm de longitud.

ARTÍCULO	REF.	€	Cada unidad
Swing ping pong	T10153	27,99	



PELOTA DE ESPUMA **Volley**

Irrompible, 3 g, buen bote, de espuma.

PELOTA DE ESPUMA	REF.	€
Pelota Volley	T10001	0,95



PELOTAS TENIS DE MESA

Caja de 6 unidades, 1 y 3 estrellas.

ARTÍCULO	REF.	€	Cada unidad
Caja 6 pelotas Star (1 estrella)	T10032	1,99	0,33
Caja 6 pelotas Tristar (3 estrellas)	T10034	2,99	0,50



BOLSA NAILON 100 PELOTAS

100 Pelotas de entrenamiento, 1 estrella.

BOLSA NAILON	REF.	€	Cada unidad
Bolsa 100 pelotas	T10026	21,99	0,22

REDES Y COMPLEMENTOS

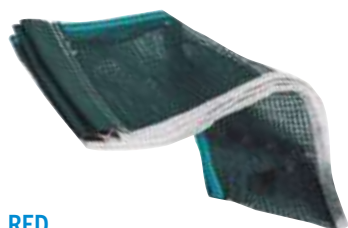

RED

Red de algodón reglamentaria.
Medidas: 15 x 175 cm.

ARTÍCULO	REF.	€
Red	T10006	3,49



JUEGO SOPORTE Y RED

Soporte metálico y red de nailon reglamentaria.
Válido para grosores de mesa de hasta 6 cm.
Medidas: 15 x 175 cm.

ARTÍCULO	REF.	€
Juego soporte y red	T10040	8,49



JUEGO SOPORTE Y RED PREMIUM

Soporte metálico y red de algodón reglamentaria de gran calidad.
Válido para grosores de mesa de hasta 6 cm.
Medidas: 15 x 175 cm.

ARTÍCULO	REF.	€
Juego soporte y red Premium	T10031	14,95



MARCADOR TRIANGULAR

Medidas: 38 x 21 cm.
Números grandes del 0 al 30.
Números pequeños del 0 al 5.

ARTÍCULO	REF.	€
Marcador triangular	T10041	27,95



SOPORTE Y CUBO DE TENIS DE MESA

Almacena 30 pelotas de tenis de mesa y es suministrado con un soporte diseñado para anclarse al borde de la mesa sin molestar al jugador.
No incluye pelotas.

Medidas: 16,5 cm de ø y 15,5 cm de altura.

ARTÍCULO	REF.	€
Soporte y cubo de tenis de mesa	T10045	10,49



NUEVO

SISTEMA A RED DE PERFECCIONAMIENTO TÉCNICO

Herramienta ideal para entrenar y perfeccionar la precisión.

Compuesto por:

- 2 Postes reforzados de 50 cm equipados con cierres de velcro.
- 1 Cuerda.
- 2 Ganchos.

ARTÍCULO	REF.	€
Sistema a red de perfeccionamiento técnico	T10154	11,99

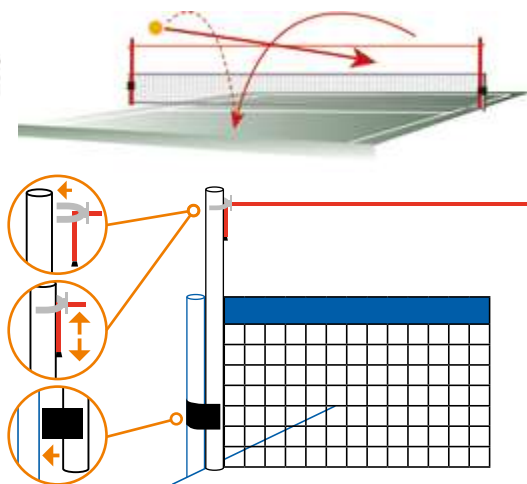

Raquetas de tenis y minitenis **elksport**



Os presentamos las raquetas de minitenis en 2 tamaños, 50 y 61 cm. Excelente relación calidad/precio. Con la raqueta de minitenis, la aproximación del punto de impacto a la mano produce mayor confianza en el aprendizaje del tenis. Esto, además de las características de las pelotas de espuma y baja presión, hace que esta actividad despierte pasión entre los alumnos. El espacio de juego es parecido al de bádminton. Además ofrecemos una raqueta de tenis Access de 68 cm, para los más avanzados.



RAQUETA KID 50

Raqueta aluminio. Longitud: 50 cm. Peso: 215 g.

ARTÍCULO	REF.	€	Cada unidad
Raqueta Kid 50	T10037	15,49	
Lote 10 raquetas Kid 50	T10042	139,41	13,94



RAQUETA KID 60

Raqueta aluminio. Longitud: 61 cm. Peso: 240 g.

ARTÍCULO	REF.	€	Cada unidad
Raqueta Kid 60	T10038	16,29	
Lote 10 raquetas Kid 60	T10043	146,61	14,66



RAQUETA ACCESS

Raqueta aluminio. Longitud: 68 cm. Peso: 380 g.

ARTÍCULO	REF.	€	Cada unidad
Raqueta Access	T10039	16,59	
Lote 10 raquetas Access	T10044	149,31	14,93

Raquetas **Wilson**

RAQUETA WILSON COURT ZONE LITE



Raqueta de aluminio ideal para iniciación. Un poco más larga de lo normal para conseguir más potencia en los golpes.

Longitud: 69,9 cm. Peso: 274 g. Cabeza: 722 cm².

ARTÍCULO	REF.	€
Raqueta Wilson Court Zone Lite	T10061	24,99

RAQUETA WILSON ADVANTAGE XL



Raqueta sobredimensionada para adultos, su diseño le otorga una resistencia ligera. Su cabeza le proporciona mayor tolerancia a los fallos para golpes descentrados, gracias a la tecnología V-Matrix cuenta con un punto dulce más ancho para una respuesta adicional desde el cordaje. Destinada a jugadores aficionados con diferentes estilos, potenciando la jugabilidad y la potencia. Con pre-cordaje. Marco AirLite Alloy que le proporciona resistencia ligera. Sistema Stop Shock Sleeves para menor vibración de la raqueta y una mejor sensación.

Longitud: 69,9 cm. Peso: 291 g. Cabeza: 722 cm².

ARTÍCULO	REF.	€
Raqueta Wilson Advantage XL	T10127	24,99



RAQUETA WILSON AGRESSOR

Haz valer tu agresividad en la cancha empuñando la Agressor. Esta raqueta presenta una nueva construcción SX Bridge que refuerza la base de la cabeza para mejorar la estabilidad y la firmeza durante el swing. Como resultado, los usuarios pueden establecer más consistencia con sus swings y generar una buena profundidad desde cualquier parte de la cancha. Un tamaño de cabeza grande se combina con una longitud de raqueta extendida para ofrecer una atractiva combinación de tolerancia extra y cobertura de la pista para estilos de juego agresivos.

Longitud: 69,85 cm. Peso: 297 g. Cabeza: 723 cm².

ARTÍCULO	REF.	€
Raqueta Wilson Agressor	T10151	32,99

OFERTA ESPECIAL

Conjunto Minitenis KID 50

Referencia T10051
263,95€

Conjunto Minitenis KID 60

Referencia T10052
274,75€

Conjunto ACCESS

Referencia T10053
278,85€

CONJUNTO DE TENIS O MINITENIS



El conjunto lo forma:

- 15 Raquetas.
- 30 Pelotas Head Trainer.
- 1 Bolsa para almacenarlo y transportarlo.

PELOTAS DE ESPUMA

¡¡No hay mejores pelotas de espuma en el mundo para tenis!!

Enseñar tenis es más sencillo con estas pelotas seguras, silenciosas, de BOTE EXCEPCIONAL Y VELOCIDAD ADECUADA. Estas características hacen que estas pelotas sean perfectas para la iniciación al tenis en gimnasios o polideportivos cubiertos o en pistas duras al aire libre.

ÚNICAS PELOTAS DE TENIS USANDO ESPUMA DE 85 KG DE DENSIDAD. En dos tamaños, 7 cm (tamaño regular) o 9 cm (25% más grande que la pelota regular) más fácil de seguir y golpear. La pelota de 9 cm es usada por la Federación Alemana de Tenis (DTB) para iniciar al tenis, por su calidad de bote y tamaño.

Volley®



PELOTA DE ESPUMA 070/M

Tamaño real de tenis pero en espuma de 85 kg/m³.

Tamaño: 7 cm de ø. Peso: 12 g.

ARTÍCULO	REF.	€
Pelota de espuma 070/M	T10003	2,25

PELOTA DE ESPUMA 090/T

Pelota de espuma de 85 kg/m³, usada por la Federación Alemana de Tenis (DTB) para iniciar al tenis.

Tamaño: 9 cm de ø. Peso: 26 g.

ARTÍCULO	REF.	€
Pelota de espuma 090/T	T10004	3,75

PELOTAS INICIACIÓN Wilson

01



PELOTA STARTER EASY STAGE 3

Pelota de baja presión, un 75% más lenta que la pelota normal. Tamaño un poco mayor que la pelota normal, con una cubierta especial.

Edad: hasta 8 años.

ARTÍCULO	REF.	€	Cada unidad
01 Pelota Starter Easy Stage 3	T10046	1,75	
01 Lote 12 pelotas Easy S3	T10067	19,99	1,67
02 Pelota Starter Game Stage 2	T10054	1,65	
02 Lote 12 pelotas Game S2	T10068	18,80	1,57



02

PELOTA STARTER GAME STAGE 2

Pelota de baja presión, 50% más lenta que la pelota normal.

Edad: 9-10 años.

Para seguir una verdadera progresión en la enseñanza del tenis es fundamental la velocidad y el bote de la pelota. Tres niveles.



PELOTA STARTER PLAY STAGE 1

Pelota de baja presión, 14% más ligera, 40% más blanda y un 25% más lenta que la pelota normal.

Edad: a partir de 11 años.

ARTÍCULO	REF.	€	Cada unidad
Bote 4 pelotas Starter Play Stage 1	T10047	6,39	1,60



PELOTAS ENTRENAMIENTO Y COMPETICIÓN Wilson

PELOTA WILSON TRINITY CLUB

Diseñada para clubes y academias, es la primera pelota de tenis de alto rendimiento con un embalaje totalmente reciclable y sostenible.

El núcleo de la pelota de plástomero amplía la sensación de pelota nueva, a la vez que el fieltro STR ofrece mayor durabilidad y es un 50% más flexible. Esta combinación hace que resista el ambiente fuera de una lata presurizada. Para todo tipo de superficies.

ARTÍCULO	REF.	€	Cada unidad
01 Pelota Wilson Trinit Club (ud.)	T10123	1,59	
02 Caja 72 pelotas Wilson Trinit Club	T10124	102,99	1,43



01



02

PELOTA WILSON CHAMPIONSHIP

Championship Extra Duty es una pelota de competición presurizada. Con fieltro Dura-Weave para mayor durabilidad en todo tipo de superficies y menos pelusa. Aporta diversión y seguridad en cualquier momento y lugar.

ARTÍCULO	REF.	€	Cada bote
Bote 3 pelotas Wilson Championship	T10125	4,55	
Cajón 24 botes Wilson Championship	T10126	98,15	4,09



Wilson OVERGRIP

Sobreempuñadura con un agarre perfecto y la mayor absorción. En colores variados.

ARTÍCULO	REF.	€	Cada unidad
Overgrip Wilson (ud.)	T10129	0,90	
Caja 60 Overgrips Wilson	T10128	44,99	0,75



OVERGRIP PRO Wilson

Tambor con 60 Overgrips Wilson Pro. Con un agarre perfecto y la mayor absorción. Color: blanco.

ARTÍCULO	REF.	€	Cada unidad
Overgrip Wilson Pro (ud.)	T10065	1,75	
Tambor 60 Overgrips Wilson Pro	T10062	89,99	1,50



PELOTAS INICIACIÓN HEAD®

Pelotas para la INICIACIÓN AL TENIS, en progresión de VELOCIDAD y BOTE de la pelota.

PELOTA HEAD TIP ROJA

La pelota de iniciación al tenis Head T.I.P. Roja sin presión es perfecta para niños que comiencen a jugar. Es un 75% más lenta que una pelota de tenis normal, para aprender de forma fácil y divertida.

Edad: 5-8 años.

ARTÍCULO	REF.	€	Cada unidad
Bolsa 3 pelotas Head Tip Roja	T10118	4,65	1,55



PELOTA HEAD TIP NARANJA

Es un 50% más lenta que una pelota de tenis normal. Edad: 8-9 años.

ARTÍCULO	REF.	€	Cada ud./bote
01 Pelota Head Tip Naranja	T10106	1,75	
01 Bolsa 72 pelotas Head Tip Naranja	T10107	111,49	1,55 < Cada unidad
02 Bote 3 pelotas Head Tip Naranja	T10146	5,15	
02 Cajón 24 botes Head Tip Naranja	T10147	116,45	4,85 < Cada bote



PELOTA HEAD TIP VERDE

Es un 25% más lenta que una pelota de tenis normal. Edad: 9-10 años.

ARTÍCULO	REF.	€	Cada ud./bote
01 Pelota Head Tip Verde	T10108	1,75	
01 Bolsa 72 pelotas Head Tip Verde	T10109	111,49	1,55 < Cada unidad
02 Bote 3 pelotas Head Tip Verde	T10144	5,15	
02 Cajón 24 botes Head Tip Verde	T10145	116,45	4,85 < Cada bote

PELOTAS ENTRENAMIENTO Y COMPETICIÓN

HEAD®



PELOTA HEAD TRAINER

La pelota de tenis Head Trainer es perfecta para entrenadores y tenistas que jueguen con poca frecuencia y que necesiten una pelota sin presión muy duradera.

ARTÍCULO	REF.	€	Cada unidad
Pelota Head Trainer	T10110	1,50	
Bolsa 72 pelotas Head Trainer	T10111	96,99	1,35

PELOTA HEAD CS

Pelota ideal para monitores y clubs. Máxima durabilidad. Excelente relación calidad-precio.

ARTÍCULO	REF.	€	Cada bote
Bote 4 pelotas Head CS	T10149	4,45	
Cajón 36 botes Head CS	T10150	142,25	3,95

PELOTA HEAD CHAMPIONSHIP

Pelota de altas prestaciones para todo tipo de superficies. Excelente durabilidad con costuras de alta calidad.

ARTÍCULO	REF.	€	Cada bote
Bote 3 pelotas Head Championship	T10099	3,95	
Cajón 24 botes Head Championship	T10100	83,75	3,49



PELOTA HEAD TOUR

La pelota de tenis Head Tour garantiza la combinación perfecta de efecto y control. Gracias a la tecnología Encore™ la durabilidad ha aumentado un 33%, mientras que la tecnología SmartOptik ofrece una visibilidad mejorada en todo momento y en todo tipo de superficies.

Pelota oficial de la Real Federación Española de Tenis.

ARTÍCULO	REF.	€	Cada bote
Bote 3 pelotas Head Tour	T10113	4,95	
Cajón 24 botes Head Tour	T10117	106,90	4,45

PELOTA DUNLOP STAGE 2 NARANJA

Pelota destinada a la formación y al entrenamiento. Gracias a su fabricación con una presión interna 50% menor a una pelota de tenis habitual los deportistas principiantes podrán realizar golpes más duros manteniendo el control de la pelota durante el juego. Pelota de tenis aprobada por la ITF.



ARTÍCULO	REF.	€	Cada unidad
Cubo 60 pelotas Dunlop Stage 2 Naranja	T10143	89,99	1,50

PELOTA DUNLOP STAGE 1 VERDE

Pelota destinada a la formación y al entrenamiento. Gracias a su fabricación con una presión interna 25% menor a una pelota de tenis habitual los deportistas principiantes podrán realizar golpes más duros manteniendo el control de la pelota durante el juego. Pelota de tenis aprobada por la ITF.



ARTÍCULO	REF.	€	Cada unidad
Cubo 60 pelotas Dunlop Stage 1 Verde	T10141	89,99	1,50

PELOTAS ENTRENAMIENTO Y COMPETICIÓN **PELOTA DUNLOP TRAINING**

Gracias a su fabricación con menor presión nunca se pinchan, pelota de tenis ideal para entrenamiento ya que garantiza un juego homogéneo y gran durabilidad.



ARTÍCULO	REF.	€	Cada unidad
Cubo 60 pelotas Dunlop Training	T10139	94,99	1,58

PELOTA DUNLOP ATP CHAMPIONSHIP

Pelota de tenis avalada oficialmente por la ATP World Tour, esta pelota de rango medio es ideal para jugadores de clubes y aficionados. Pelota duradera y adecuada para jugar en todo tipo de superficies. Con tecnología Max Core y Durafelt HD Cloth.



ARTÍCULO	REF.	€	Cada bote
Bote 3 pelotas Dunlop ATP Championship	T10078	3,95	
Cajón 24 botes Dunlop ATP Championship	T10082	83,75	3,49

PELOTA DUNLOP TOUR BRILLIANCE

Pelota de tenis presurizada de gran calidad para entrenar en todas las superficies, aprobada por la ITF. Obtiene una visibilidad excepcional gracias a un diseño de tela 10% más brillante. Con tecnología HI-VIS Cloth y HD Core.



ARTÍCULO	REF.	€	Cada bote
Bote 3 pelotas Dunlop Tour Brilliance	T10077	4,49	
Cajón 24 botes Dunlop Tour Brilliance	T10081	95,75	3,99

PELOTA DUNLOP FORT ALL COURT TS

Pelota de gama Premium, esta magnífica pelota es muy apreciada por su gran rendimiento en todo tipo de superficies. Pelota ideal para torneos de élite y clubes de tenis gracias a su fabricación uniforme y duradera. Aprobada por la ITF.



ARTÍCULO	REF.	€	Cada bote
Bote 3 pelotas Dunlop Fort All Court TS	T10137	5,49	
Cajón 24 botes Dunlop Fort All Court TS	T10138	119,65	4,99

PALA MANO

Pala mano es un magnífico instrumento para iniciarse al golpeo de pelotas y por lo tanto al tenis. La pala se ajusta a la mano mediante un velcro manteniéndola firme durante el golpeo. Aunque se acompaña con dos pelotas pequeñas de caucho se aconseja utilizar pelotas de espuma de tenis o de baja presión para iniciarse.

El conjunto lo forman: 2 palas de plástico y 2 pelotas de caucho.

ARTÍCULO	REF.	€
Conjunto pala mano	T10036	12,95

**RAQUETA GUANTE**

La raqueta guante se ajusta a todas las manos, puede usarse para jugar a tenis, tenis de mesa, bádminton o juegos de playa. Se puede jugar en cualquier superficie.

El conjunto lo forman: 1 raqueta y 1 bola blanda de 7 cm de ø.

ARTÍCULO	REF.	€
Conjunto raqueta guante	T10089	9,49



SÚPER CARRO GUARDAPELOTAS
Carro muy resistente y de gran capacidad.

Carro fabricado en acero con revestimiento. Dispone de asa con espuma de EVA y 2 ruedas con freno para que el carro no se mueva cuando no se desee. Bandeja inferior para colocar y transportar otros objetos. Posibilidad de colocar candado y mantener cerrada la tapa superior.

Medidas: 70 x 51 x 110 cm.
Profundidad de la cesta: 36 cm. Capacidad: 325 pelotas de tenis.

ARTÍCULO	REF.	€
Súper carro guardapelotas	T10090	129,95

CESTA GUARDAPELOTAS

Para recoger 75 pelotas. Se pueden invertir las asas y usarlas como soporte para mantener elevada la cesta.

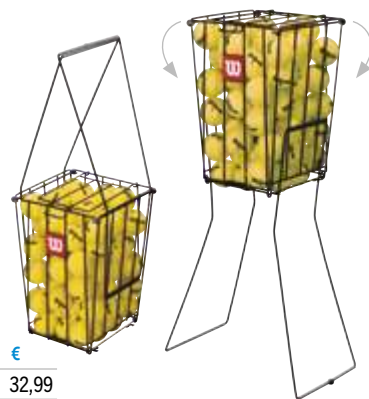

ARTÍCULO	REF.	€
Cesta guardapelotas	T10050	32,99



CARRO GUARDAPELOTAS PLEGABLE

Carro para la enseñanza del tenis o pádel. Puede plegarse en segundos para transportarlo o almacenarlo cuando no se utilice. Su bolsa tiene una capacidad para más de 100 pelotas, con cremallera para cerrarla en su parte superior, asas para transportarla cuando se pliega la estructura, y sistema de seguridad en sus 4 extremos para que no se suelten de la estructura involuntariamente.

Se suelta fácilmente por el interior del enganche en lugar de por el exterior.

Altura: 94 cm.

ARTÍCULO	REF.	€
Carro guardapelotas plegable	T10092	54,95

NUEVO

TUBO RECOPPELOTAS

Tubo recogepelotas de tenis y pádel, facilita la recogida de pelotas de la pista de forma cómoda, rápida y sencilla. Tiene una capacidad de 13 pelotas aproximadamente gracias a su longitud de 96 cm.



ARTÍCULO	REF.	€
Tubo recogepelotas	T10152	18,99

TUBO RECOPPELOTAS UNIVERSAL

Gracias a su boca especial autoajustable, este tubo recoge pelotas puede utilizarse para recoger pelotas de muchos deportes: tenis, pádel, floorball... o cualquier otra pelota cuyo diámetro se encuentre entre 6,5 y 7,5 cm.

Capacidad 16 pelotas aproximadamente. Con banda lateral ajustable, para poder trasladarlo colgado del hombro.



ARTÍCULO	REF.	€
Tubo recogepelotas universal	T10091	25,95



RED TENIS LÍNEA ORO

Red de tenis Línea Oro 3 mm: color negro o verde valle.

Red de tenis competición Línea Oro 4 mm: cinta de PVC en laterales y parte superior. Color negro.

Medidas: 12,8 x 1,07 m.



ARTÍCULO	REF.	€	COLORES
Red tenis L.O. 3 mm	Q10032	69,95	■ ■
Red tenis competición L.O. 4 mm	Q10041	109,95	■
Centro guía tenis	Q10051	3,99	

POSTES DE TENIS

Postes de hierro: tubo de hierro pintado de sección redonda de 80 mm de ø. Polea y tensor de manivela. Anclajes y tapas incluidos.

Postes de aluminio: tubo de aluminio de sección redonda de 90 mm de ø. Reforzado interiormente. Tensor de la red mediante husillo interior. Anclajes y tapas incluidos.

Conforme a normativa UNE-EN 1510.

ARTÍCULO	REF.	€
Juego postes tenis hierro	Q10196	240,99
Juego postes tenis aluminio	Q10234	415,99



INNOVACIÓN **NUEVO**

PALAS TENIS PLAYA

Conjunto de palas y pelota de excelentes prestaciones para tenis playa.

Llamado internacionalmente beach tennis, el tenis playa es uno de tantos deportes que, al jugarse en la playa, se ha transformado tanto en su reglamentación y forma de jugar como en el material con el que se practica. Aunque la modalidad habitual es dobles, también se juega de modo individual. Se juega con una raqueta o pala, una pelota de baja presión y una red de 1,8 m de altura.

El conjunto de palas tenis playa lo forman: 2 raquetas de madera poplar y 1 pelota de tenis de baja presión. Se suministra en 1 bolsa de malla para su almacenamiento y transporte. **Medidas pala:** 44 x 21 x 1 cm. **Peso conjunto:** 550 g.



ARTÍCULO	REF.	€
Conjunto palas tenis playa	J10709	9,99



PALA MADERA RALLY

Pala súper compacta fabricada en madera de arce, muy resistente. Para jugar tanto en interior como exterior, iniciar al tenis playa, frescobol, etc.

Medidas: 40 x 20 x 1,2 cm. **Peso:** 355 g.

ARTÍCULO	REF.	€
Pala madera Rally	J10673	5,99



01



02



03



04

PELOTA TENIS PLAYA

Pelota de baja presión, un 50% más lenta que una pelota de tenis habitual.

ARTÍCULO	REF.	€	Cada ud./bote
01 Pelota Wilson Starter Game Stage 2	T10054	1,65	
01 Lote 12 pelotas Wilson Starter Game Stage 2	T10068	18,80	1,57 < Cada unidad
02 Pelota Head Tip Naranja	T10106	1,75	
02 Bolsa 72 pelotas Head Tip Naranja	T10107	111,49	1,55 < Cada unidad
03 Bote 3 pelotas Head Tip Naranja	T10146	5,15	
03 Cajón 24 botes Head Tip Naranja	T10147	116,45	4,85 < Cada bote
04 Cubo 60 pelotas Dunlop Stage 2 Naranja	T10143	89,99	1,50



CINTA DELIMITACIÓN TENIS PLAYA

Medidas: 2 tramos de 16 x 0,05 m y 2 tramos de 8 x 0,05 m.

ARTÍCULO	REF.	€	COLORES
Cinta delimitación tenis playa	Q10033	34,95	

RED TENIS PLAYA LÍNEA ORO

Fabricada en polipropileno. Red en color negro con cinta en la parte superior o en todo el perímetro de la red. La cinta puede ser en color blanco, amarillo o azul.

Medidas: 8,6 x 1 m + cuerda de 13,7 m.

RED TENIS PLAYA LÍNEA ORO	REF.	€
Red 3 mm - cinta parte superior	Q10620	59,99
Red 4 mm - cinta parte superior	Q10621	69,99
Red 3 mm - cinta todo el perímetro	Q10622	79,99



PALAS CÁNTABRAS

PALAS CÁNTABRAS

Palas de gran calidad fabricadas en madera de Tilo combinada con madera Sapele, más dura que la Caoba, lo que les aporta una extraordinaria combinación de resistencia y solidez. La superficie está barnizada para un mejor golpeo y una mayor duración. Ideal para juegos donde hay que golpear la pelota el mayor número de veces sin que se caiga, como tenis playa, frescobol, etc.

El juego lo forman: 2 palas de madera, 2 pelotas de goma y 1 bolsa de lino.

Medidas: 44 x 20 x 1,3 cm.

Peso: 300 g (cada pala).



ARTÍCULO	REF.	€
Juego palas cántabras	J10674	22,99



PICKLEBALL

Es un deporte de raqueta con elementos comunes al tenis, pádel, bádminton y tenis de mesa. Pueden jugar 2 ó 4 jugadores utilizando palas sólidas y una bola de plástico perforada, similar a la de floorball. Juego divertido para todos los niveles.

REGLAS BÁSICAS:

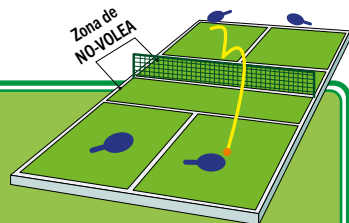

- El campo es como el de bádminton y la altura de la red como la de tenis.
- Se juega a 3 juegos de 11 puntos, siempre que haya 2 puntos de diferencia.
- Sólo puntúa el equipo o jugador que saca.
- La pelota sólo puede botar una vez.
- La zona de no volea sólo se puede pisar, si ha botado en ella la pelota previamente.
- El saque se realiza desde detrás de la línea de fondo al cuadro cruzado del rival, golpeando la pelota por debajo de la cintura y sin bote, el saque no se puede volear.

PALA PICKLEBALL

Núcleo de polipropileno con diseño de nido de abeja para reducir la vibración en el golpeo. Pala muy estable y duradera. Incorpora una protección en el lateral de la cabeza para minimizar el daño al rozar en el suelo.

01 Pala pickleball Fiber con superficie 100% en fibra de vidrio.

02 Pala pickleball Carbon con superficie 100% en fibra de carbono.

Medidas pala: 40 x 19,5 x 1,3 cm.

Medidas mango: 13,5 x 3,5 cm.

Peso: 210 g.



NUEVO



ARTÍCULO	REF.	€
01 Pala pickleball Fiber	J10708	29,99
02 Pala pickleball Carbon	J10657	34,95

PALAS Y PELOTA PICKLEBALL

Conjunto económico y perfecto para iniciación al pickleball. Palas fabricadas en madera de gran resistencia y con un agarre suave en la empuñadura.

Conjunto formado por:

- 2 Palas.
- 1 Pelota.
- 1 Bolsa para transportar todo el conjunto.



ARTÍCULO	REF.	€
Conjunto palas y pelota pickleball	J10638	9,95

RED REGLAMENTARIA PICKLEBALL

Red con estructura de acero a la que se le ha aplicado un tratamiento antioxidación con pintura epoxi al horno en color negro. Se monta y desmonta en pocos minutos y se almacena en su propia bolsa fabricada en tejido Oxford de 600D.

Medidas conforme a la normativa de la Federación Internacional de Pickleball. Para mantener la altura reglamentaria de la red, cuenta con una vara de soporte de fibra de vidrio para el centro de la red.

Longitud: 671 cm. Altura en postes: 92 cm. Altura en el centro de la red: 86 cm.

ARTÍCULO	REF.	€
Red reglamentaria pickleball	J10658	99,95



RED REGLAMENTARIA, PALAS Y PELOTA PICKLEBALL

¡Todo lo que necesitas para un partido de dobles!

Con este conjunto portátil, se puede jugar en cualquier lugar que disponga de una superficie plana.

ARTÍCULO	REF.	€
Conjunto red + palas y pelota pickleball	J10735	109,99

Conjunto formado por:

- 1 Red reglamentaria de pickleball (medidas oficiales).
- 4 Palas de madera con un agarre suave en la empuñadura.
- 2 Pelotas de pickleball.
- Bolsas de transporte.

PELOTA PICKLEBALL INTERIOR

Diseñadas específicamente para pickleball de interior, estas pelotas ofrecen un verdadero vuelo y un gran rebote. Construcción de material de alta calidad que mantiene su forma después de cada golpeo.

Color: amarillo flúor. Perforaciones: 26.

Medida: 7,3 cm de ø. Peso: 25 g.



ARTÍCULO	REF.	€	Cada unidad
Pelota pickleball interior	J10166	1,75	
Lote 10 pelotas pickleball interior	J10734	15,75	1,58

PELOTA PICKLEBALL EXTERIOR

Con una mayor cantidad de agujeros (40 agujeros cada pelota), más pequeños que las pelotas de interior, tienen una resistencia al viento óptima para los juegos al aire libre. Su construcción de material de alta calidad mantiene la forma de la pelota después de cada golpeo.

Color: amarillo. Perforaciones: 40.

Medida: 7,3 cm de ø. Peso: 26 g.



ARTÍCULO	REF.	€	Cada unidad
Pelota pickleball exterior	J10656	1,99	
Lote 10 pelotas pickleball exterior	J10671	17,91	1,79

RAQUETAS ELK SPORT

Nuestras raquetas han sido **FABRICADAS POR VICTOR** para responder a todas las exigencias del mundo escolar, los clubs y la competición.

Hemos reducido el mango de las raquetas Primaria y Mini para facilitar a los alumnos el aprendizaje de este deporte.

FABRICADO POR:



RAQUETA ELK MINI

Raqueta de iniciación para primaria. Facilita el control y el éxito en el golpeo. Cordaje multifilamentos. Fabricada en acero.

ARTÍCULO	REF.	€
01 Raqueta ELK Mini	Z10022	6,25

RAQUETA ELK PRIMARIA

Raqueta de iniciación para la escuela de primaria. Cordaje multifilamento. Fabricada en acero.

ARTÍCULO	REF.	€
02 Raqueta ELK Primaria	Z10023	6,25

RAQUETA ELK COLLEGE

Raqueta muy resistente fabricada en acero con cordaje multifilamento de 0,75 mm.

ARTÍCULO	REF.	€
03 Raqueta ELK College	Z10018	6,45

RAQUETA ELK MATCH

Raqueta de gran calidad, marco de aluminio y mango de acero. Cordaje multifilamento de 0,75 mm.

ARTÍCULO	REF.	€
04 Raqueta ELK Match	Z10019	8,49

RAQUETA ELK WARRIOR

Raqueta de aluminio y mango de carbono en una sola pieza.

Diseñada con **doble protección para el cordaje**: marco con un canal para que el cordaje vaya por dentro protegido ante el roce con el suelo y pieza de plástico en parte superior para proteger la raqueta también en esa zona.

ARTÍCULO	REF.	€
05 Raqueta ELK Warrior	J10641	9,95

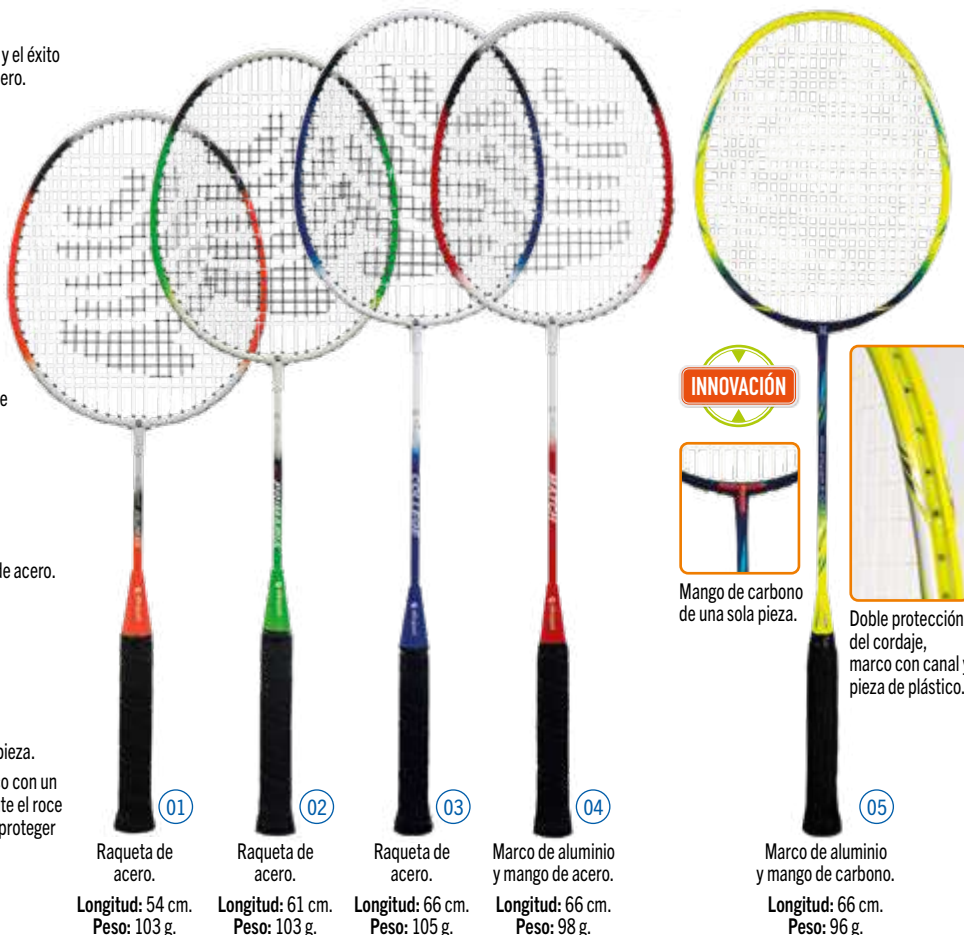

OFERTA ESPECIAL



RAQUETA VICTOR STARTER

Raqueta de iniciación al bádminton con un marco sobredimensionado de aluminio, en forma de gota, mango muy corto y cordaje Lawntex.

ARTÍCULO	REF.	€
01 Raqueta Victor Starter	Z10030	9,49

RAQUETA AL 2200

Raqueta de marco de aluminio y mango de acero, cordaje súper resistente Ashaway rally 21.

ARTÍCULO	REF.	€
02 Raqueta AL 2200	Z10015	13,95

RAQUETA AL 3300

Raqueta de aluminio en una sola pieza. Cordaje Ashaway rally 21.

ARTÍCULO	REF.	€
03 Raqueta AL 3300	Z10027	16,49

RAQUETA ULTRAMATE 6

Raqueta isométrica de una sola pieza, cabeza de aluminio y mango de carbono. Cordaje Ashaway rally 21.

ARTÍCULO	REF.	€
04 Raqueta Ultramate 6	Z10041	18,95



01 Longitud: 43 cm. Peso: 93 g.
 02 Longitud: 66 cm. Peso: 98 g. Tensión: 9 kg.
 03 Longitud: 66 cm. Peso: 103 g. Tensión: 9 kg.
 04 Longitud: 66 cm. Peso: 85 g. Tensión: 8-9 kg.

RAQUETAS 

RAQUETA B 4000

Raqueta de bádminton fabricada con cabeza de aluminio y varilla de acero. Es una excelente raqueta recreacional para principiantes o uso escolar.

2 Colores: menta o naranja.

ARTÍCULO	REF.	€
01 Raqueta B 4000	Z10011	13,95

RAQUETA B 7000 MDM

Raqueta ligera, de aluminio/acero. Para las primeras competiciones escolares, clubs.

2 Colores: naranja o azul.

ARTÍCULO	REF.	€
02 Raqueta B 7000 MDM	Z10007	15,49

RAQUETA MUSCLE POWER 5

Raqueta isométrica de aluminio/acero. Raqueta duradera y resistente a los golpes y que gracias al sistema Muscle Power consigue un menor estrés en el cordaje y una mayor duración del mismo.

ARTÍCULO	REF.	€
03 Raqueta Muscle Power 5	Z10009	19,95



01 Longitud: 66 cm. Peso: 98 g. Tensión: 7-9 kg.
 02 Longitud: 66 cm. Peso: 98 g. Tensión: 7-9 kg.
 03 Longitud: 66 cm. Peso: 98 g. Tensión: 7-9 kg.

**VICTOR 500**

Volante de iniciación o para medio escolar.

Base de corcho sintético, faldón de nailon.

Bote: 6 volantes.

ARTÍCULO	REF.	€
Victor 500	Z10024	6,99

**VICTOR 1000**

Volante para entrenamiento de buena calidad.

Base de corcho sintético, faldón de nailon.

Bote: 6 volantes.

ARTÍCULO	REF.	€
Victor 1000	Z10017	8,99

**VICTOR 2000**

Volante de gran calidad.

Base corcho 100% natural, faldón de nailon.

Bote: 6 volantes.

ARTÍCULO	REF.	€
Victor 2000	Z10016	9,99

**VICTOR 3000**

Volante de muy alta calidad, muy parecido a los de pluma natural.

Base de corcho natural de más alto nivel y faldón de nailon.

Bote: 6 volantes.

ARTÍCULO	REF.	€
Victor 3000	Z10026	10,99

**VICTOR PRO COURT**

Volante de pluma para competir.

Bote: 12 volantes.

ARTÍCULO	REF.	€
Victor Pro Court	Z10031	15,99

**VICTOR GOLD CHAMPION**

Volante de pluma natural de máxima calidad. Homologados por la Federación Internacional de Bádminton (B.W.F.).

Bote: 12 volantes.

ARTÍCULO	REF.	€
Victor Gold Champion	Z10028	29,99

VOLANTES

**YONEX MAVIS 300**

Volante polivalente para las escuelas y los clubs. Base de corcho.

Faldón de nailon.

Bote: 6 volantes.

ARTÍCULO	REF.	€
Yonex Mavis 300	Z10006	9,99

YONEX MAVIS 600

El volante de nailon más parecido a uno de pluma tradicional, que ha sido diseñado para tener el mismo tiempo de vuelo, precisión y resistencia.

Bote: 6 volantes.

ARTÍCULO	REF.	€
Yonex Mavis 600	Z10008	13,49

**YONEX LEAGUE 7**

Volante elegido para muchas competiciones, reconocido como uno de los mejores volantes de pluma de bádminton.

Fabricados con base de corcho y pluma de pato de primera calidad.

Bote: 12 volantes.

ARTÍCULO	REF.	€
Yonex League 7	Z10012	17,49



Volantes de velocidad media. Consúltanos para otros volantes de velocidad lenta o rápida.

VOLANTE DE BÁDMINTON AIRSHUTTLE

Para jugar al bádminton al aire libre.

El desarrollo del Airshuttle ha sido un proyecto de cinco años de duración y más de 30 prototipos, con el objetivo de desarrollar un nuevo volante al aire libre con una mayor resistencia al viento y permitir que los jugadores tuvieran una experiencia más positiva del bádminton al aire libre. Debido a su forma y su mayor peso, el Airshuttle es significativamente menos susceptible al viento. Sin embargo, conserva las características de vuelo del volante tradicional, para poderse jugar con raquetas de bádminton normales. La alta durabilidad del material hace que este volante sea muy robusto y adecuado para uso en exteriores.

A partir de este volante la Federación Mundial de Bádminton B.W.F. ha creado el AirBadminton, nuevo juego de bádminton al aire libre, diseñado para jugar personas de todas las edades y capacidades, en cualquier superficie: duras, césped y arena, utilizando el Airshuttle. Se puede jugar individuales, dobles o triples, en una superficie más amplia que la actual pista de bádminton.

Material: nano base, polipropileno. **Bote:** 3 volantes.

ARTÍCULO	REF.	€
Airshuttle	Z10055	7,99



INNOVACIÓN



RAQUETA SUPERLIGERA

Raquetas fabricadas con un marco de alambre de acero rígido y una malla elástica como superficie de golpeo de 25 cm de ϕ , esto hace que estas raquetas sean muy fáciles de manejar por cualquier alumno. Con excelentes propiedades de rebote, son ideales para usar con pompones y volantes de bádminton.

El conjunto lo forman: 6 raquetas en 6 colores. Medidas: 25 cm de ϕ .

ARTÍCULO	REF.	€	Cada unidad
Raqueta superligera	J10273	11,99	
Conjunto 6 raquetas superligeras	Z10003	68,34	11,39
01 Pompón pequeño 7 cm de ϕ	Z10001	2,75	
02 Bote 6 volantes Victor 500	Z10024	6,99	

02

INNOVACIÓN



PALAS POP

Nuevo concepto de palas.

Las palas Pop están diseñadas para golpear volantes de bádminton (no hay problema de rotura de cuerdas), pelotas de espuma, de ping-pong, etc.

Cada pala está fabricada con 1 pieza redonda de ethafoam para la cabeza y un mango en polietileno. En 2 colores.

Medidas: 47 cm de longitud. Pala: 23 cm de ϕ .

ARTÍCULO	REF.	€
Palas Pop (2 uds.)	Z10002	9,99
Bote 6 volantes Victor 500	Z10024	6,99
Pelota de espuma 7 cm de ϕ	T10003	2,25

ACCESORIOS

LÍNEAS DELIMITACIÓN

Estos elementos eliminan las líneas pintadas en el terreno de deportes. Dan la posibilidad de crear vuestro propio terreno de juego donde quiera y con las dimensiones deseadas.

Comprende 24 secciones: 10 secciones amarillas de 36 x 7 cm, 10 secciones azules de igual dimensión, 2 ángulos amarillos de 28 x 28 x 7 cm y 2 ángulos azules de igual dimensión. En caucho de alta calidad. Base rugosa, mayor adherencia.



ARTÍCULO	REF.	€
Líneas delimitación	S10016	42,99

CARRO PARA RAQUETAS DE BÁDMINTON

Carro fabricado en tubo metálico y base de rejilla de malla, con pintura electroestática en polvo para una mayor duración. Equipado con 4 ruedas.

Medidas: 61,5 x 50,5 x 90 cm.



ARTÍCULO	REF.	€
Carro para raquetas de bádminton	Z10054	129,99

01



02

CORDAJE MULTIFILAMENTO VICTOR

Rollo 10 m y 200 m.

ARTÍCULO	REF.	€
01 Rollo 10 m	Z10029	5,99
02 Rollo 200 m	Z10021	99,99



MARCADORES MANUALES

Marcador triangular.

Números grandes del 0 al 30. Números pequeños del 0 al 5.

Medidas: 38 x 21 cm.

Marcador manual plegable.

Con 2 juegos de cifras hasta 199. Indicadores de tiempo muerto incluidos.

Medidas plegado: 50 x 30 cm.



01



02

ARTÍCULO	REF.	€
01 Marcador triangular	T10041	27,95
02 Marcador manual plegable	B10079	55,99



PINZA DE ENCORDAR VICTOR

Aluminio.

ARTÍCULO	REF.	€
Pinza de encordar	Z10020	29,99



Detalle del apoyo.

RED PREMIUM

Una red portátil con 3 usos al más alto nivel de calidad.

El sistema de la red Premium permite jugar a minivoleibol (1,8 m de altura), minibádminton (1,5 m de altura) y minitenis (86,40 cm de altura). Pero no sólo puede variar la altura sino también su longitud 3 ó 6 m. La red Premium está fabricada con una estructura metálica que le aporta una gran rigidez con un número menor de piezas.

Se monta en unos minutos y mantiene la red perfectamente tensa en todas las alturas. Dos usuarios pueden fácilmente desplazarla montada donde se necesite o desmontarla cuando acabe la actividad. Incluye 2 redes de gran calidad (3 y 6 m) y 1 bolsa para transportar todo el sistema.

Longitud regulable: 3 ó 6 m. (Incluye 2 redes).

Altura regulable: 86,4 cm (minitenis),
1,5 m (minibádminton),
1,8 m (minivoleibol).

ARTÍCULO	REF.	€
Red Premium	V10081	199,95



RED KUIK

Nuestra fantástica red Kuik es ahora mayor.

Red con estructura de hierro regulable tanto en longitud (3 m ó 6 m) como en altura (76,2 cm ó 1,5 m), se monta y se recoge en unos minutos y se transporta y almacena en su propia bolsa.

Longitud regulable: 3 ó 6 m. (Incluye 2 redes).

Altura regulable: 76,2 cm ó 1,5 m.

ARTÍCULO	REF.	€
Red Kuik	D10027	117,95



RED SPEED

MONTAJE Y AJUSTE PARA UN JUEGO MÁS RÁPIDO.



FÁCIL MONTAJE:

Una cuerda elástica por el interior de los tubos facilita el montaje en segundos.



DURABILIDAD:

Fabricada con resistentes materiales y cosidos de calidad para prolongar la vida útil.



ESTABILIDAD:

Su pieza extra en el centro de la red incrementa la estabilidad del sistema durante el juego.

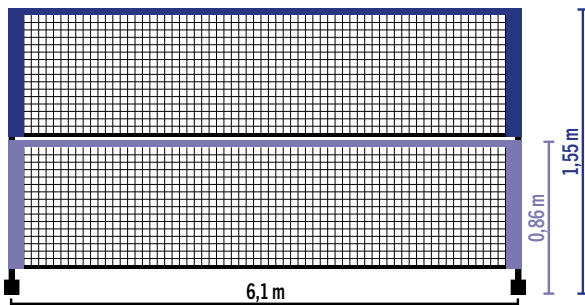
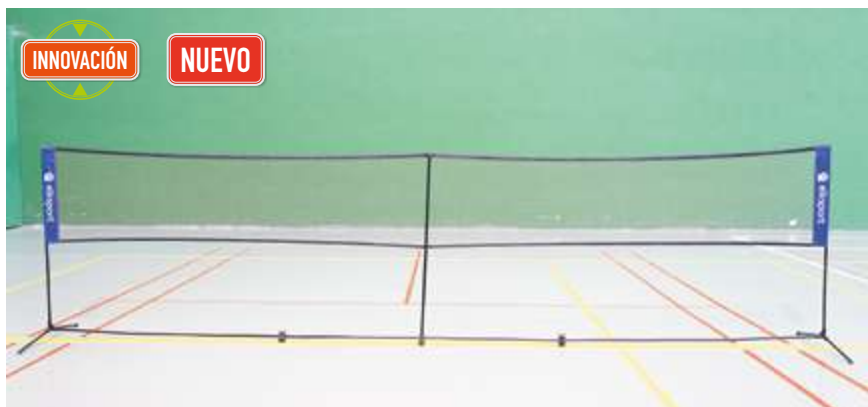

RED SPEED

Su montaje, gracias a la cuerda elástica que discurre por el interior de los tubos y su sencillo diseño, hace que los jugadores puedan jugar al bádminton o tenis en segundos.

Su estructura de acero de menos de 5 kg de peso presenta un diseño de cordón elástico que acelera el montaje. Una cuerda elástica, que va por el interior de todas las piezas, facilita el montaje y da tensión a la red para que se mantenga firme en su sitio mientras se juega y elimina la posibilidad de perder piezas. Un soporte central de acero mejora la tensión de la red en su parte central. Unas bandas laterales completas protegen la red.

La red se guarda en una resistente bolsa para su transporte y almacenamiento.

Longitud: 6,1 m.

Altura: regulable 0,86 m ó 1,55 m.

ARTÍCULO	REF.	€
Red Speed	D10502	64,99
Red de repuesto	D10505	9,99

POSTES Y RED DE BÁDMINTON

- 01 Postes reglamentarios con ruleta para mayor tensión de red, con contrapesos de 30 kg cada poste y ruedas de poliéster, para mayor duración.
- 02 Red de nailon con cinta de poliéster por ambas caras.
- 03 Red de competición Línea Oro fabricada en poliamida de alta tenacidad (PAHT). Con cinta de poliéster blanca en parte superior, y en negro parte inferior y laterales. Incluye varillas de fibra de vidrio laterales.
- 04 Red de bádminton competición Victor, aprobada por la BWF, la más alta calidad, cinta de algodón y malla de nailon.

ARTÍCULO	REF.	€
01 Juego de postes de bádminton	Z10013	399,99
02 Red de bádminton	Z10004	24,95
03 Red de bádminton competición L.O.	Z10005	35,95
04 Red de bádminton competición Victor	Z10032	45,99



pádel

NUEVO



HEAD EVO SPEED

Pala de pádel de goma blanda, más cómoda y potente que nunca, para jugadores principiantes. Su construcción en goma blanda y con un mayor punto dulce la hace más cómoda y potente. Fabricada en formato de lágrima con marco de carbono y reforzada con la tecnología Innegra para mayor potencia y menos vibraciones.

Perfil del marco: 38 mm.
Tamaño del tamiz: 511 cm².
Peso: 365 g. Balance: 275 mm.

ARTÍCULO	REF.	€
Head Evo Speed	T10155	59,99

NUEVO



HEAD EVO SPEED JÚNIOR

Pala de pádel para jugadores junior que se están iniciando o de nivel intermedio, con marco de carbono con protector integrado para incrementar su durabilidad y con una goma blanda para sacarla por tres. Con formato de lágrima que le proporciona potencia y control, es 3 mm más corta pero mantiene un perfil de 38 mm.

Perfil del marco: 38 mm.
Tamaño del tamiz: 525 cm².
Peso: 320 g. Balance: 275 mm.

ARTÍCULO	REF.	€
Head Evo Speed junior	T10156	65,99

HEAD FLASH



Destinada a jugadores ocasionales que comienzan a competir en un club, te permite obtener una potencia en los golpes inmediata y fácil y te otorga una sensación suave durante el juego. Además su pala extragrande con forma de lágrima le proporciona un amplio punto dulce, aumentando su tolerancia y flexibilidad.

Perfil del marco: 38 mm.
Tamaño del tamiz: 525 cm².
Peso: 360 g. Balance: 265 mm.
2 Colores: Negra / Roja.

ARTÍCULO	REF.	€
Head Flash	T10148	65,99

PALAS DUNLOP

DUNLOP ROCKET ULTRA

Pala de pádel para principiantes y jugadores ocasionales. Con construcción de grafito "Graphite Frame", forma híbrida oversize para mayor potencia con un amplio punto dulce, con núcleo fabricado en Pro Eva y perforaciones paralelas.

Perfil del marco: 38 mm.
Peso: 365 g.
2 Colores: Amarilla / Naranja.

ARTÍCULO	REF.	€
Dunlop Rocket Ultra	T10142	44,99



DUNLOP RAPID POWER 3.0

Pala de pádel con construcción de grafito "Graphite Frame" ideal para principiantes y jugadores ocasionales. Forma híbrida oversize para mayor potencia con un amplio punto dulce, con núcleo fabricado en Pro Eva y perforaciones paralelas.

Perfil del marco: 38 mm.
Peso: 365 g.

ARTÍCULO	REF.	€
Dunlop Rapid Power 3.0	T10140	54,99



COMPLEMENTOS

OVERGRIP Wilson

Sobreempuñadura con un agarre perfecto y la mayor absorción. En colores variados.



ARTÍCULO	REF.	€	Cada unidad
Overgrip Wilson (ud.)	T10129	0,90	
Caja 60 Overgrips Wilson	T10128	44,99	0,75



OVERGRIP PRO Wilson

Tambor con 60 Overgrips Wilson Pro. Con un agarre perfecto y la mayor absorción. Color: blanco.



ARTÍCULO	REF.	€	Cada unidad
Overgrip Pro Wilson (ud.)	T10065	1,75	
Tambor 60 Overgrips Pro Wilson	T10062	89,99	1,50

REDES

RED PÁDEL LÍNEA ORO

Redes de polipropileno sin nudos, malla de 45 mm. Cinta de PVC y cableado de acero incluidos. Las redes Línea Oro están fabricadas en polipropileno ecológico, 100% reciclable, antialérgico y antibacteriano.

Medidas reglamentarias: 6 x 0,92 m (individual) / 10 x 0,92 m (dobles).

ARTÍCULO	REF.	€	COLORES
Red pádel individual L.O. 4 mm	Q10624	54,99	■
Red pádel individual competición L.O. 4 mm	Q10623	59,99	■
Red pádel dobles L.O. 3 mm	T10005	64,95	■ ■
Red pádel dobles competición L.O. 4 mm	Q10050	74,95	■ ■

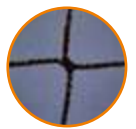

PELOTA DUNLOP TEAM PADEL

Con núcleo exclusivo y fieltro sintético de alta calidad para obtener gran durabilidad y consistencia. Pelota apta para competición e ideal para clubs y escuelas.

PELOTA DUNLOP TEAM PADEL	REF.	€	Cada bote
Bote 3 pelotas Team Padel	T10080	4,69	
Cajón 24 botes Team Padel	T10084	98,99	4,12



PELOTA DUNLOP PRO PADEL

Con núcleo exclusivo, optimizado para pádel y con fieltro sintético Premium para un alto rendimiento, esto le otorga una resistencia superior y máxima durabilidad. Vuela más rápido y bota más alto que una pelota tradicional. Esta pelota es ideal para competición, ligas y entrenamientos. Pelota FIP Approved.

PELOTA DUNLOP PRO PADEL	REF.	€	Cada bote
Bote 3 pelotas Pro Padel	T10079	5,19	
Cajón 24 botes Pro Padel	T10083	111,99	4,67



PELOTAS DE PÁDEL **Wilson**

PELOTA WILSON PADEL RUSH 100

Bola rápida y resistente, fabricada en fieltro diseñado para capturar menos humedad y sedimentos. Color amarillo de gran visibilidad.

PELOTA WILSON PADEL RUSH 100	REF.	€	Cada bote
Bote 3 pelotas Rush 100	T10057	4,45	
Cajón 24 botes Rush 100	T10066	95,75	3,99



PELOTA HEAD CS

Pelota ideal para monitores y clubs. Máxima durabilidad. Excelente relación calidad-precio.

ARTÍCULO	REF.	€	Cada bote
Bote 4 pelotas Head CS	T10149	4,45	
Cajón 36 botes Head CS	T10150	142,25	3,95



PELOTA HEAD PADEL

Pelota de pádel oficial de la Federación Española de Pádel. De larga duración y materiales de alta calidad.

ARTÍCULO	REF.	€	Cada bote
Bote 3 pelotas Head padel	T10103	3,75	
Cajón 24 botes Head padel	T10104	81,49	3,40



PELOTA HEAD PADEL PRO

Pelota elegida por los jugadores del circuito profesional World Padel Tour, también cuenta con la confianza de la Federación Española de Pádel y de varias federaciones autonómicas. Modelo Premium de gran control y larga duración.

La nueva versión S con un nuevo núcleo que la hace más rápida y viva, para los jugadores que prefieran un intercambio más rápido y facilita sacar la pelota por tres.

ARTÍCULO	REF.	€	Cada bote
01 Bote 3 pelotas Head padel Pro	T10095	4,89	
Cajón 24 botes Head padel Pro	T10115	104,99	4,37
02 Bote 3 pelotas Head padel Pro S	T10112	4,89	
Cajón 24 botes Head padel Pro S	T10116	104,99	4,37



NUEVO

TUBO RECOGEPELOTAS

Tubo recogepeletas de tenis y pádel, facilita la recogida de pelotas de la pista de forma cómoda, rápida y sencilla.

Tiene una capacidad de 13 pelotas aproximadamente gracias a su longitud de 96 cm.



ARTÍCULO	REF.	€
Tubo recogepeletas	T10152	18,99

INNOVACIÓN

TUBO RECOGEPELOTAS UNIVERSAL

Gracias a su boca especial autoajustable, este tubo recoge pelotas puede utilizarse para recoger pelotas de muchos deportes: tenis, pádel, floorball... o cualquier otra pelota cuyo diámetro se encuentre entre 6,5 y 7,5 cm.

Capacidad 16 pelotas aproximadamente. Con banda lateral ajustable, para poder trasladarlo colgado del hombro.

ARTÍCULO	REF.	€
Tubo recogepeletas universal	T10091	25,95



CARRO GUARDAPELOTAS PLEGABLE

Carro para la enseñanza del tenis o pádel. Puede plegarse en segundos para transportarlo o almacenarlo cuando no se utilice. Su bolsa tiene una capacidad para más de 100 pelotas, con cremallera para cerrarla en su parte superior, asas para transportarla cuando se pliega la estructura, y sistema de seguridad en sus 4 extremos para que no se suelten de la estructura involuntariamente.

Se suelta fácilmente por el interior del enganche en lugar de por el exterior.

Altura: 94 cm.

ARTÍCULO	REF.	€
Carro guardapelotas plegable	T10092	54,95





HEAD
RAQUETA FRONTENIS
HEAD SPECTOR

Raqueta con tecnología de Nano Titanium y Tamiz oversize de aluminio. Incorpora la tecnología PST para un extra de potencia y la tecnología IFD para amortiguar las vibraciones.

ARTÍCULO	REF.	€
Raqueta frontenis Head Spector	T10098	29,95



PELOTAS FRONTENIS **DUNLOP**

Pelotas de frontenis de máxima calidad y larga duración, fabricadas tanto para competición como entrenamiento.

Color: amarillo.

ARTÍCULO	REF.	€	Cada unidad
01 Bote 2 pelotas frontenis Dunlop	T10075	3,75	1,88
02 Bote 3 pelotas frontenis Dunlop	T10076	5,49	1,83



PELOTA DE CUERO
PARA PELOTA MANO

Pelotas ideales para el juego aficionado, fabricadas artesanalmente. Pelotas llamadas Goxuas, con menos peso y dureza que una profesional.

ARTÍCULO	REF.	€
01 Goxua infantil, 55-60 g	T10069	9,15
02 Goxua cadete, 60-65 g	T10070	9,99
03 Goxua juvenil, 65-70 g	T10071	10,85
04 Goxua sénior, 70-75 g	T10072	11,75

SPEED BADMINTON

SPEED BADMINTON

Una combinación de bádminton / tenis a gran velocidad.

Para practicar "Crossminton" nuevo deporte donde:

- No existe red entre los jugadores simplemente hay que golpear un volante especial llamado "speeder", y que este caiga en el área de su oponente. El área se limita mediante unas cuerdas o cualquier otro elemento de señalización (conos, líneas de delimitación, etc.). El cuadrado a defender es de 5,5 x 5,5 m. Cada jugador deberá golpear el volante antes de que caiga en su zona y enviarlo a su oponente tratando de que caiga en la zona de éste. Gana el juego el que llegue antes a 16 puntos y se puede jugar a 3 juegos o a los que se acuerde entre los jugadores.
- Se puede jugar en cualquier superficie, tierra, hierba, cemento, arena, gimnasio, tanto en el interior como en el exterior.
- El conjunto Speed Badminton incluye: 2 raquetas de Speed Badminton, 3 volantes para jugar y 1 funda para transportar el conjunto.

ARTÍCULO	REF.	€
01 Conjunto Speed Badminton	Z10014	22,99
02 Volantes de repuesto (3 uds.)	Z10025	7,99



SQUASH **VICTOR**



VICTOR
BLUE JET

Raqueta perfecta para iniciación, muy resistente y duradera.

Material: Aluminio.
Longitud: 68,8 cm.
Peso: 190 g.

ARTÍCULO	REF.	€
Raqueta Blue Jet	Z10033	21,99



VICTOR
CENTER JET

Perfecta para los jugadores que se inician y compiten.

Material: Grafito / Aluminio.
Longitud: 68,9 cm.
Peso: 180 g.

ARTÍCULO	REF.	€
Raqueta Center Jet	Z10056	26,99



PELOTA PUNTO AZUL

Velocidad rápida, rebote muy alto.

ARTÍCULO	REF.	€
Pelota punto azul	Z10040	2,49



PELOTA PUNTO ROJO

Velocidad media, rebote alto.

ARTÍCULO	REF.	€
Pelota punto rojo	Z10039	2,49



PELOTA PUNTO AMARILLO

Velocidad lenta, rebote bajo.

ARTÍCULO	REF.	€
Pelota punto amarillo	Z10038	2,75



PELOTA DOBLE PUNTO AMARILLO

Velocidad muy lenta, rebote muy bajo. Pelota de competición.

ARTÍCULO	REF.	€
Pelota doble punto amarillo	Z10037	3,19

PRESAS ARTIFICIALES

Para equipar travesías horizontales o verticales.
Presas certificadas acorde normativa EN12752-3.



Fabricadas en material de calidad **RESISTENTES AL FUEGO** y con una producción de humos no letales.

En su diseño se han tenido en cuenta el uso y el destino de las mismas, siendo su **TEXTURA VARIADA** para satisfacer a todos los usuarios.

Todas las **PRESAS** son **MULTIFUNCIÓN**, cada presa tiene diferentes posiciones, sólo es necesario girarlas.

El **MONTAJE** se puede hacer en **INTERIOR Y EXTERIOR**, en Madera - Pared Hueca - Pared Maciza.

Consultar el montaje, así como **INDICAR EN QUÉ TIPO DE PARED SE VA A COLOCAR**, para enviar los tornillos y tacos adecuados. Presas disponibles en varios colores. Si no se indica al realizar el pedido, se enviará el color disponible en ese momento.



COLECCIÓN CLUB

50 Presas con diversos tamaños y tipos de agarre.

Peso lote: 13 kg.

ARTÍCULO	REF.	€
Colección Club (50 presas) sin tacos y tornillos	E10036	259,99
Colección Club (50 presas) con tacos y tornillos	E10029	469,99



COLECCIÓN LEAD

40 Presas con diversos tamaños y tipos de agarre.

Peso lote: 14 kg.

ARTÍCULO	REF.	€
Colección Lead (40 presas) sin tacos y tornillos	E10054	247,99
Colección Lead (40 presas) con tacos y tornillos	E10053	414,99



COLECCIÓN SALATHE

30 Presas con diversos tamaños y tipos de agarre.

Peso lote: 12 kg.

ARTÍCULO	REF.	€
Colección Salathe (30 presas) sin tacos y tornillos	E10039	245,99
Colección Salathe (30 presas) con tacos y tornillos	E10030	369,99



COLECCIÓN PULSE PACK (STONE PULSE 2)

30 Presas muy trabajadas con diferentes agarres en función de la orientación e inclinación de las mismas.

Peso lote: 5,5 kg.

ARTÍCULO	REF.	€
Colección Pulse Pack (30 presas) sin tacos y tornillos	E10037	114,99
Colección Pulse Pack (30 presas) con tacos y tornillos	E10035	239,99



COLECCIÓN MULTICOLOR

50 Presas de gran calidad en colores variados, fabricadas en poliuretano, haciéndolas más duraderas y resistentes.

Peso lote: 8,12 kg.

ARTÍCULO	REF.	€
Colección Multicolor (50 presas) sin tacos y tornillo	E10008	219,99
Colección Multicolor (50 presas) con tacos y tornillo	E10009	392,99

Para equipar travesías horizontales o verticales.
Presas certificadas acorde normativa EN12752-3.

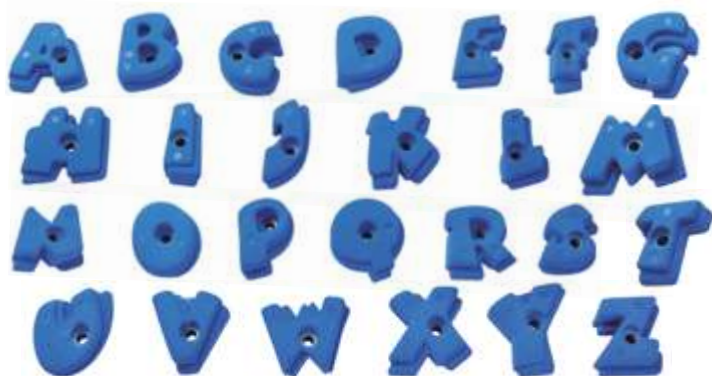

PRESAS INFANTILES ALFABETO

26 Presas en tamaño medio y con un magnífico agarre.

Peso lote: 5,8 kg.

PRESAS INFANTILES ALFABETO	REF.	€
Presas alfabeto (26 presas) sin tacos y tornillos	E10040	121,99
Presas alfabeto (26 presas) con tacos y tornillos	E10033	229,99



PRESAS INFANTILES NÚMEROS

10 Presas en tamaño medio y con un magnífico agarre.

Peso lote: 2 kg.

PRESAS INFANTILES NÚMEROS	REF.	€
Presas números (10 presas) sin tacos y tornillos	E10041	52,99
Presas números (10 presas) con tacos y tornillos	E10034	94,99



COLECCIÓN TOE

10 Presas en tamaño medio y con un magnífico agarre.

Peso lote: 2,2 kg.

COLECCIÓN TOE	REF.	€
Presas Toe (10 presas) sin tacos y tornillos	E10042	55,99
Presas Toe (10 presas) con tacos y tornillos	E10031	97,99



COLECCIÓN KIDS

20 Presas en tamaño medio y con un magnífico agarre.

Peso lote: 2,9 kg.

COLECCIÓN KIDS	REF.	€
Presas Kids (20 presas) sin tacos y tornillos	E10043	164,99
Presas Kids (20 presas) con tacos y tornillos	E10032	247,99



FÁCIL DE SUPERVISAR E INSTALAR. Permite trabajar al mismo tiempo a un gran número de alumnos. No necesita equipamiento extra.

INNOVACIÓN
NUEVO

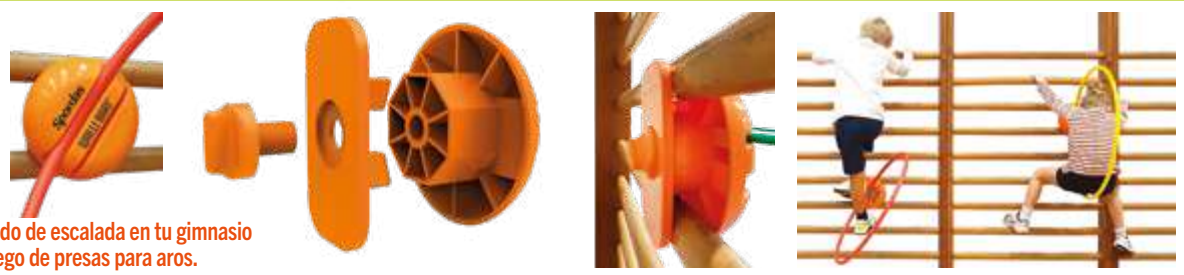

PRESAS PARA AROS

Crema un recorrido de escalada en tu gimnasio con nuestro juego de presas para aros.

Fija de forma segura tus aros redondos o planos a los travesaños de las espalderas de madera con estos innovadores soportes para aros y empieza a escalar. Anima a los estudiantes a trepar y pasar de un obstáculo del aro al otro. Trepar mientras se atraviesan obstáculos enseña a los niños a ser atrevidos y a pensar críticamente. También permite trabajar la coordinación, el equilibrio, la movilidad, la fuerza y la resistencia.

Nuestras presas para aros ofrecen 3 ángulos diferentes y, por lo tanto, 3 posiciones diferentes para fijar el aro al travesaño de la espaldera. De esta forma los alumnos trabajan sus movimientos verticales, laterales y oblicuos.

También son muy fáciles y rápidas de fijar y quitar de los travesaños de madera y, por lo tanto, simplifican la creación de múltiples recorridos de escalada y adaptar los niveles de dificultad.

Multitarea: con un aro de 50 cm de ø y una presa colocada horizontalmente en el travesaño, se puede crear una canasta de baloncesto.

Las presas para aros están diseñadas para aros planos con una sección de aro de 8 mm o aros redondos con una sección de aro de 20 mm. Se pueden fijar en espalderas con una distancia mínima de 9 cm y máxima de 15 cm entre dos travesaños.

El conjunto presas para aros incluye: 4 soportes para aros en color naranja.

Material: ABS.

Peso máximo soportado: 75 kg. Medidas: 28 x 35 x 8/17 cm.

ARTÍCULO	REF.	€
Conjunto 4 presas para aros	J10724	79,99
Conjunto 6 aros redondos 65 cm	J10666	19,89
Conjunto 6 aros redondos 75 cm	J10667	20,81
Conjunto 6 aros redondos 85 cm	J10704	27,08
Conjunto 6 aros planos 61 cm	S10015	18,18



C
Consultar otras medidas.

Imagen de la colchoneta rocódromo con solapas + velcro de unión incorporadas.

COLCHONETA ROCÓDROMO

Especialmente diseñada para salas de rocódromo o de Boulder.

El uso de dos densidades para su relleno le confieren las características perfectas para esta práctica deportiva. Una solución perfecta cuando necesitamos el uso de práctica deportiva de una manera eventual.

Fabricada mediante funda de lona de PVC de 580 g/m² con cremallera para sustitución de la espuma y/o relleno en caso de necesidad. Posee salidas de aire mediante orificios laterales y asas de transporte.

2 Medidas: 2 x 1 m / 3 x 2 m.

2 Grosos: 20 cm / 30 cm.

Grosor 20 cm: formado por 15 cm poliuretano D-25 más 5 cm polietileno LD-15.

Grosor 30 cm: formado por 25 cm poliuretano D-20 más 5 cm polietileno LD-15.

ARTÍCULO	REF.	€
Colchoneta rocódromo 2 x 1 x 0,2 m	Q10653	409,99
Colchoneta rocódromo 2 x 1 x 0,3 m	Q10654	480,99
Colchoneta rocódromo 3 x 2 x 0,2 m	Q10658	929,99
Colchoneta rocódromo 3 x 2 x 0,3 m	Q10659	1.075,99

C

Consultar otras medidas, densidades y configuraciones de espuma.



QUITAMIEDOS

Quitamiedos para uso en rocódromos.

Disponen de salidas de aire, lo que facilita y aumenta la capacidad de compresión y descompresión de la espuma, además de prolongar considerablemente su vida útil.

Solapa de unión con velcro: Se coloca en la parte superior de las quitamiedos para evitar lesiones al pisar en las separaciones.

Las solapas de unión sólo se pueden adquirir junto con la quitamiedos, no se venden de forma individual.

ARTÍCULO	DENSIDAD	REF.	€
Quitamiedos 300 x 200 x 20	25 Media	Q10411	570,99
Quitamiedos 300 x 200 x 30	20 Media	Q10412	630,99
Quitamiedos 300 x 200 x 30	25 Dura	Q10413	739,99
Solapa de unión con velcro		Q10563	50,49



SOLAPAS + VELCRO DE UNIÓN PARA COLCHONETAS ROCÓDROMO

Añádelo al comprar tus colchonetas rocódromo.

Si se solicita al realizar el pedido, se pueden colocar en cualquier colchoneta rocódromo. A cada colchoneta se le añade una solapa lateral y otra frontal, y un velcro lateral y otro frontal. De esta manera, se pueden unir colchonetas sin que se desplacen durante su uso. Las solapas y velcro se incorporan en la parte superior de la colchoneta.

Las solapas de unión sólo se pueden adquirir junto con la colchoneta, no se venden de forma individual.

2 Anchuras de solapa: 5 – 10 cm.

SOLAPAS + VELCRO DE UNIÓN	REF.	€
Solapa 5 cm para colchoneta 2 x 1 m	Q10655	39,99
Solapa 10 cm para colchoneta 2 x 1 m	Q10656	44,49
Solapa 5 cm para colchoneta 3 x 2 m	Q10660	57,99
Solapa 10 cm para colchoneta 3 x 2 m	Q10661	64,99

MUROS DE ESCALADA Y PANELES

Realizamos rocódromos, fijos y portátiles, paredes lisas de poliéster con diferentes acabados, reproduciendo relieves de roca natural. Paneles abatibles desplomados e inversos (ideales para niños), con polipasto o hidráulico.



Solicitar presupuesto

NUEVO



ARNÉS LINUS

- Arnés polivalente muy funcional y sencillo.
- Talla única. Muy fácil de regular.
- Cintura regulable hasta 120 cm.
- Perneras regulables hasta 90 cm.
- Cintas posteriores elásticas.
- Incluye bolsa de transporte transpirable.

Peso: 414 g.

ARTÍCULO	REF.	€
Arnés Linus	E10058	24,99



Costura reforzada.



ARNÉS 003

Nuevo arnés multiusos para todo tipo de actividades de escalada. Este arnés es regulable en dos medidas con sistema ajustable en la parte trasera que permite ajustar y centrar el arnés manteniendo los porta materiales en su posición óptima.

Peso: 420 g.

ARTÍCULO	REF.	€
Arnés 003	E10010	39,99



TALLAS	CINTURA cm	PERNERA cm
S-M	63-90	45-58
L-XL	75-102	55-68

Indicar talla con el pedido.

ARNÉS DE NIÑO SIMBA

Arnés completo totalmente regulable para niños de 5 a 10 años y menos de 40 kg.

Tirantes y perneras totalmente regulables para un ajuste preciso. Cintas bicolor para facilitar la colocación del arnés (negras en la cara interna, de colores en la cara externa). Recomendado para escalada infantil, parques de aventura, tirolinas, etc.

Cintura ajustable: entre 35-60 cm.

Contorno muslo: máximo 51 cm. Peso: 390 g.

ARTÍCULO	REF.	€
Arnés de niño Simba	E10052	35,99



MOSQUETONES Y CINTAS



MOSQUETÓN ASIMÉTRICO ROCK STONE

Mosquetón asimétrico polivalente con cierre de rosca forjado en caliente. Con sistema Keylock.

Medidas: 10,5 x 6 cm y apertura de 2,3 cm.

Peso: 62,7 g.

MOSQUETÓN	REF.	€
Asimétrico Rock Stone	E10012	8,49



MOSQUETÓN LOTUS STONE ROSCA

Mosquetón HMS de seguridad de gran apertura y tamaño. Fabricado en aluminio con perfil circular para ser usado con nudos dinámicos y con cierre de rosca. Sistema Keylock de unión cuerpo gatillo sin muesca para evitar enganchones.

Medidas: 11,3 x 7,5 cm y apertura de 2 cm. Peso: 88 g.

MOSQUETÓN	REF.	€
Lotus Stone rosca	E10011	9,59



MOSQUETÓN LOTUS STONE AUTOMÁTICO

Mosquetón HMS de aluminio diseñado para un fácil manejo. Con cierre de seguridad Stone ofrece una gran capacidad y versatilidad. Cierre automático 2 posiciones Keylock Stone (elimina la muesca para evitar posibles enganches).

Medidas: 11,3 x 7,5 cm y apertura de 2,4 cm. Peso: 112 g.

MOSQUETÓN	REF.	€
Lotus Stone automático	E10023	10,95



MOSQUETÓN SEGURIDAD LOTUS

Mosquetón HMS de seguridad rosca de gran apertura y tamaño con antigrifo. Fabricado en aluminio con perfil circular para ser usado con nudos dinámicos. Pequeño gatillo para ajustarlo al anillo central del arnés.

El mosquetón trabaja siempre con la misma carga. Recomendado para asegurar en escalada deportiva y rocódromo.

MOSQUETÓN	REF.	€
Seguridad Lotus	E10056	11,29

DISIPADOR VÍA FERRATA

Compacto y de fácil manejo que incluye fifi alondrable para reposos durante la actividad. Al producirse una caída, este se activará para reducir el impacto en el escalador.

Las cintas elásticas de poliéster evitan problemas de enganche durante la progresión y facilitan el mosquetoneo en la línea de vida o cualquier anclaje de la ferrata. Incluye bolsa para su almacenamiento.

ARTÍCULO	REF.	€
Disipador vía ferrata 40-120 kg	E10013	69,45



CINTA EXPRÉS CON MOSQUETÓN MONTGRONY

Cinta exprés polivalente con mosquetones anchos para facilitar su manipulación. Mosquetones diferenciados: gatillo recto para la chapa y curvo para facilitar la colocación de la cuerda. Recomendadas tanto para escalada deportiva como para escalada clásica.

Cinta de poliéster: 16 mm. Longitud: 12 cm.

ARTÍCULO	REF.	€	Cada unidad
Cinta exprés con mosquetón Montgrony	E10017	11,85	
Lote 4 cintas exprés con mosquetón Montgrony	E10019	44,99	11,25



Consultar otras medidas.

ACCESORIOS

SHUNT

Bloqueador autoseguro. Sirve para asegurar el rapel.

Se usa con una cuerda de 10 a 11 mm o con 2 cuerdas de 8 a 11 mm.

ARTÍCULO	REF.	€
Shunt	E10045	44,99



GRIGRI®

Asegurador con frenado asistido, diseñado para facilitar las maniobras. Compacto y ligero, se utiliza con todas las cuerdas simples de 8,5 a 11 mm de diámetro. El frenado asistido mejora el confort, al asegurar durante las fases de trabajo de la vía y durante la detención de las caídas. La desmultiplicación de la empuñadura ofrece un control excepcional del descenso.

Colores: gris, naranja y turquesa (se suministrará el disponible en el momento del pedido).

ARTÍCULO	REF.	€
GriGri®	E10044	57,99





ASCENSIÓN DERECHO E IZQUIERDO

Puño bloqueador mano derecha e izquierda. Forma ergonómica de la empuñadura. Se usa con una sola cuerda de 8-12 mm. Pueden utilizarse en pareja.

ARTÍCULO	REF.	€
01 Ascensión derecho	E10046	36,99
02 Ascensión izquierdo	E10047	36,99



DESCENSOR CLÁSICO

ARTÍCULO	REF.	€
Descensor clásico (Ocho)	E10021	10,99



DESCUELGUE DRACO

Descuelgue tipo D fabricado en acero inoxidable 316L, para uso en entornos de exterior (cincado ecotri) y para entornos de interior.

Diámetro: 12 mm.

ARTÍCULO	REF.	€
Descuelgue Draco	E10026	35,49



DESCENSOR MIKU 2

Asegurador-descensor para una o dos cuerdas (8-11 mm), perfecto para trabajar en doble. Se bloquea en caso de caída del segundo asegurador. Aluminio forjado de alta resistencia.

Peso: 82 g.

ARTÍCULO	REF.	€
Descensor Miku 2	E10024	17,99



PLAQUETA Y PARABOLT

Plaqueta de alta resistencia (40 kN) y capacidad para dos mosquetones. Cuenta con tres muescas para evitar su giro bajo carga y está fabricada a partir de chapa de 4 mm de espesor. Se suministra con un parabol de acero zincado de M 10 x 90 mm.

ARTÍCULO	REF.	€
Plaqueta y parabol	E10020	2,99



MAGNESIO LÍQUIDO

Magnesio líquido que mejora la fricción y adherencia con las presas de escalada. Minimiza la transpirabilidad de las manos en pocos segundos una vez aplicado.

Capacidad: 150 ml.

ARTÍCULO	REF.	€
Magnesio líquido	E10057	6,49

CASCO DE ESCALADA KIDS

Casco ideal para rocódromo y montaña.

Color: amarillo.
Talla: 45-54 cm.
Peso: 285 g.



ARTÍCULO	REF.	€
Casco de escalada Kids	E10014	33,75

CASCO PRO LIGHT

Casco ideal para la escalada de varios largos y el alpinismo.

Incorpora gomas en las partes delantera y trasera para poder poner el frontal. Cinta alrededor de la cabeza regulable mediante roldana posterior. La cinta del cuello se cierra con clip y se puede regular. Protección antiabrasión en la barbilla. Agujeros para ventilación y evacuación de agua en barranquismo.

Colores: blanco y rojo. Talla: 54-62 cm. Peso: 365 g.



ARTÍCULO	REF.	€
Casco Pro Light	E10055	46,49

Consultar otros artículos de escalada.

CUERDAS **FIXE**



01



02



03



04



05



06



07

Consultar otras longitudes y diámetros.

CUERDAS DINÁMICAS

Todas nuestras cuerdas tienen la **tecnología Endurance**, que hace la cuerda más agradable al tacto, resiste un 30% más los ciclos de abrasión y proporciona una mayor sensación de fluidez mejorando el deslizamiento sobre las superficies donde trabajan (mosquetones, descensores, etc.).

Otras tecnologías añadidas según el modelo, son la **tecnología SPD**, que aumenta un 30% la capacidad de número de caídas y disminuye la fuerza de impacto, y la **tecnología FULL DRY**, que garantiza una absorción de agua menor al 5%. Cuerdas disponibles en varios colores según modelo, si no se indica se enviará el color disponible en ese momento.

Longitudes: 40, 50 y 60 m.

ARTÍCULO	REF.	€
01 Cuerda Progym 10,2 mm x 40 m	E10016	85,99
02 Cuerda Fanatic 8,4 mm x 50 m	E10027	75,99
03 Cuerda Monkey 9 mm x 60 m (SPD + FULL DRY)	E10050	149,99
04 Cuerda Dominator 9,2 mm x 60 m (SPD)	E10004	114,45
05 Cuerda IO 9,4 mm x 60 m	E10005	107,45
06 Cuerda Siurana 9,6 mm x 60 m	E10006	111,99
07 Cuerda Sport 9,8 mm x 60 m	E10049	94,99

ORIENTACIÓN

Es la actividad que más fácil relaciona las actividades de centro y las actividades en el medio natural. Aquí presentamos los elementos básicos que se utilizan en una **CARRERA DE ORIENTACIÓN**: la baliza, la pinza y la brújula de orientación. Si necesita algún otro artículo de orientación no dude en consultarnos.

1. COLOCAR
la brújula sobre el mapa con el canto situado a lo largo del rumbo deseado.



2. HACER GIRAR
el limbo hasta que la "N" de la esfera de la brújula señale el norte magnético en el mapa.



3. COGER la brújula y girarla hasta que el extremo rojo de la aguja esté exactamente sobre la parte roja de la flecha de Norte. La flecha de dirección a seguir de la base señala ahora con precisión hacia su destino. Escoger un punto de referencia en esta dirección. Caminar hacia el punto de referencia. Repetir el proceso hasta llegar al destino.



BRÚJULAS SUUNTO

BRÚJULA SUUNTO A-10

Una brújula de iniciación compacta, duradera y fácil de usar.

Escala de corrección de declinación fija. Eje montado sobre rubí. Cordón con cierre rápido separable para ser utilizado con mapas. Con diferentes escalas en los laterales de la brújula.

Medidas: 104 x 56 mm. Peso: 30 g.

ARTÍCULO	REF.	€
Brújula Suunto A-10	O10036	13,99



BRÚJULA DE DEDO SUUNTO AIM-6

Sin complicación, muy rápida y a la vez estable.

Ideal para los deportistas competitivos que valoran no tener que esperar a que se estabilice la brújula ni tener la brújula repleta de detalles, que estorban cuando lo que importa es resolver el mapa con rapidez. Aguja de plástico rápida y ancha de estabilización ultrarrápida. Limbo giratorio con diseño de gráficos basado en psicología visual.

Brújula de mano izquierda para diestros.

Medidas: 80 x 70 mm. Peso: 27 g.

ARTÍCULO	REF.	€
Brújula de dedo Suunto AIM-6	O10041	48,75



BRÚJULAS SILVA

Líderes en el mercado, desde hace 60 años fabricando brújulas, inventando, comprobando y perfeccionando equipos de navegación de la más alta calidad.

BRÚJULA SILVA FIELD

Ideal para iniciarse en el deporte de orientación, y para uso de escolares, excursionistas, etc. La nueva versión de la Field tiene un nuevo alojamiento Dryflex que mejora su rendimiento y da una positiva sensación cuando se usa. Limbo rodeado de goma para facilitar su giro.

Escalas de medición de mapas en mm: 1:25 y 1:50 mil.

Medidas: 85 x 54 mm. Peso: 28 g.

ARTÍCULO	REF.	€
Brújula Silva Field	O10026	17,99



BRÚJULA SILVA RANGER 3 BLACK

Brújula con puntos reflectantes para ayudar en la oscuridad. Incluye una lupa para una lectura detallada del mapa.

Escala de medición de mapas en los laterales en mm, 1:25 y 1:50 mil. Con cordón de seguridad.

Medidas: 110 x 60 mm. Peso: 33 g.

ARTÍCULO	REF.	€
Brújula Silva Ranger 3 Black	O10008	17,99



BRÚJULA SILVA EXPLORER MOD. 3

Brújula que dispone de una pequeña lupa, así como un orificio triangular y otro circular para poder dibujar en el mapa.

Escala de medición de mapas en mm, y 1:15 mil con regleta intercambiable.

Medidas: 110 x 60 mm. Peso: 40 g.

ARTÍCULO	REF.	€
Brújula Silva Explorer Mod. 3	O10031	23,99



BRÚJULA DE DEDO SILVA ARC JET

Las brújulas Arc Jet son perfectas para el orientador y para quien necesite una aguja rápida y estable. En la parte inferior de la base, podemos encontrar unas pequeñas ventosas de goma para mejorar la fricción con el mapa.

En cuanto a la posición del pulgar, se ha añadido la opción (si el usuario lo desea) de montar una pequeña base, para que el dedo descansa sobre esta. Esta pieza podrás fijarla o quitarla, dependiendo de tus preferencias.

La cinta elástica del pulgar es fácil de ajustar y hace que la brújula se adapte perfectamente (incluye 2 cintas de diferentes durezas).

Dispone de unas pegatinas con las escalas 1:4000 / 1:7.500 / 1:10.000 y 1:15.000 que se pueden poner y cambiar a voluntad.

2 Modelos: Arc Jet 360 con limbo móvil y Arc Jet S limbo fijo, con el sistema Spectra en el limbo, el sistema de color y numeración.

ARTÍCULO	REF.	€
01 Brújula de dedo Silva Arc Jet S	O10047	55,99
02 Brújula de dedo Silva Arc Jet 360	O10048	59,49

Disponible en mano izquierda para diestros y mano derecha para zurdos. Indicar al realizar el pedido.

BRÚJULA SILVA DEMO

Brújula pedagógica fabricada en plástico con limbo móvil y aguja. Ideal para el aprendizaje y enseñanza de la brújula en el aula. Color blanco.

Medidas: 25 x 37 cm.

ARTÍCULO	REF.	€
Brújula Silva Demo	O10007	17,99



BALIZAS

Balizas triangulares reglamentarias y de entrenamiento según normas de la Federación Internacional de Orientación.

En nailon, blanco y naranja.

2 Medidas:

Reglamentaria: 30 x 30 cm.

Entrenamiento: 15 x 15 cm.



Mosquetón de plástico al final de la cuerda para una mejor sujeción.



CINTA DE BALIZAR

Color: blanco / rojo.
Longitud: 200 m.
Anchura: 7 cm.

ARTÍCULO	REF.	€	Cada unidad
Baliza reglamentaria	010003	3,95	
Lote 10 balizas reglamentarias	010005	35,55	3,56
Baliza entrenamiento	010004	2,99	
Lote 10 balizas entrenamiento	010006	26,91	2,69

ARTÍCULO	REF.	€
Cinta de balizar	D10272	5,99

PINZAS

Pinzas para comprobar que se ha pasado por la baliza, 10 signos diferentes en cada juego.

Juegos A, B, C y D (indicar el juego con el pedido).



ARTÍCULO	REF.	€	Cada unidad
Juego 10 pinzas naranjas (Juego A)	010043	19,95	2,00
Juego 10 pinzas azules (Juego B)	010044	19,95	2,00
Juego 10 pinzas amarillas (Juego C)	010045	19,95	2,00
Juego 10 pinzas rojas (Juego D)	010046	19,95	2,00

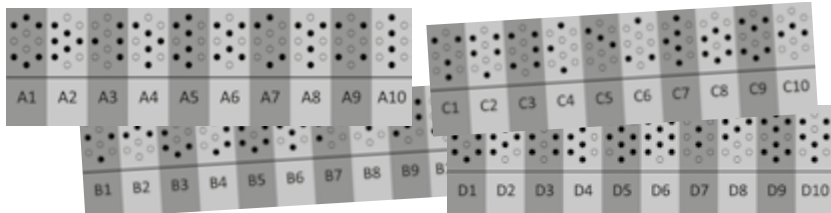

Balizas: plastificadas por las dos caras.
Juego de 10 animales de granja y 10 animales de bosque.
Medidas balizas: 15 x 15 cm.



Tarjetas: 50 tarjetas de control con los animales de granja y bosque. Se pueden separar.

BALIZAS PLASTIFICADAS Y TARJETAS DE CONTROL DE ANIMALES

ARTÍCULO	REF.	€
01 Balizas plastificadas animales de granja	010029	29,99
02 Balizas plastificadas animales de bosque	010028	29,99
03 Tarjetas de control de animales	010030	10,99



BALIZAS ESCOLARES

Balizas personalizables con un rotulador. Con un agujero en su parte superior para poder fijarla o poner un muelle (no incluido).
Medidas: 15 x 15 cm. **Colores:** blanco/azul, blanco/amarillo, blanco/naranja y blanco/rojo. Indicar el color al realizar el pedido.

ARTÍCULO	REF.	€	Cada unidad
Conjunto balizas escolares (10 uds.)	010002	14,95	1,50
Muelle sujeta balizas	010001	5,99	



MUELLE SUJETA BALIZAS

Extensible hasta 1 metro para colocar rápidamente las balizas en diferentes lugares.



MALETÍN DE BRÚJULAS

Maletín para guardar y transportar brújulas de los modelos Field y A-10 para 24 unidades. Ideal para colegios y clubs.

ARTÍCULO	REF.	€
Maletín de brújula vacío	010042	21,59
Maletín 12 brújulas Suunto A-10	010037	179,99
Maletín 24 brújulas Suunto A-10	010038	339,49
Maletín 12 brújulas Silva Field	010034	225,59
Maletín 24 brújulas Silva Field	010035	429,99



MALETÍN PEDAGÓGICO

El maletín pedagógico de orientación está compuesto por: 10 Brújulas Suunto A-10 o Silva Field, 10 balizas 15 x 15 cm de entrenamiento, 10 pinzas de control, 2 cuadernos de enseñanza y 1 maletín para almacenar todo el material.

ARTÍCULO	REF.	€
Maletín pedagógico de orientación A-10	010039	215,29
Maletín pedagógico de orientación Field	010027	253,29



CUADERNOS DE ORIENTACIÓN

Cuaderno de orientación básico o avanzado y libro del profesor para conocer las respuestas. Con fichas de ejercicios para ser realizados por los alumnos. Las fichas siguen una progresión en el aprendizaje de la orientación (nivel básico) o en técnicas más avanzadas (nivel avanzado).

ARTÍCULO	REF.	€
2 Cuadernos de orientación básico	010009	15,29
2 Cuadernos de orientación avanzado	010010	19,45

INNOVACIÓN



El objetivo de PedaYoga es introducir a los alumnos en el yoga, para ayudarles a **DESARROLLAR** su **CONCENTRACIÓN** y **ESTIMULAR** SUS **APRENDIZAJES**.

PedaYoga es un sencillo programa de técnicas corporales – mentales, diseñadas para **FOMENTAR EL MOVIMIENTO**, la concentración de los alumnos, estimular su bienestar, construir su **AUTOESTIMA**, cuidar y valorar su cuerpo y ayudar a dormir mejor.

Las herramientas que componen este programa son sencillas pero efectivas, especialmente adaptadas para llevar el concepto del yoga a los niños. No se necesita ser un profesional del yoga para poder utilizar estos materiales y organizar sesiones / momentos de yoga en clase o en casa.



TARJETAS DEL PROFESOR DE POSTURAS PEDAYOGA

Diviértete invitando a los niños a realizar posturas de yoga, mostrando fotos de las tarjetas en un cartón similar al bingo, para que las realicen a continuación mientras aprenden a concentrarse.

Esta es una excelente herramienta para profesores e instructores, ya que estas tarjetas son una herramienta visual esencial para mostrar a los niños la postura que deben trabajar.

La parte frontal de cada tarjeta de la posición presenta una postura y su nombre, mientras que la parte posterior describe la postura en cuatro idiomas (IN, FR, AL, ES).

El conjunto lo forman: 32 tarjetas de cartón A4 mostrando las posiciones y 12 láminas de bingo con las imágenes de PedaYoga.

ARTÍCULO	REF.	€
Conjunto tarjetas del profesor de posturas PedaYoga	J10265	25,25



MINI TARJETAS DE POSTURAS Y EMOCIONES PEDAYOGA

¡Crea tu propia sesión de PedaYoga con estas divertidas tarjetas ilustradas!

Puedes desarrollar fácilmente tus propias secuencias de posturas de yoga con este juego de tarjetas e incluso lograr que los niños hablen sobre sus emociones.

La cara anterior de cada tarjeta de posturas, presenta una postura y su nombre en cuatro idiomas (IN, FR, AL, ES) mientras que la posterior indica sencillas instrucciones (IN y FR). El frente de cada tarjeta de emociones presenta una emoción con su nombre en cuatro idiomas.

Las tarjetas se mantienen unidas gracias a un anillo extraíble que se puede acoplar a cualquier otro soporte redondo o se puede abrir para sacar fácilmente algunas tarjetas.

Medidas tarjeta: 9 x 10 cm.

El conjunto lo forman: 36 cartas de posturas y 20 cartas de emociones.

Edad recomendada: 4-8 años.

ARTÍCULO	REF.	€
Conjunto mini tarjetas de posturas y emociones PedaYoga	J10268	17,95



TOALLA PEDAYOGA

Toalla de microfibra absorbente que proporciona horas de diversión en la escuela, en la guardería, en el césped, la playa o en el hogar.

Descubre 36 diferentes posturas de yoga perfectamente integradas en el diseño atractivo del paisaje que ofrece muchas posibilidades de juego diferentes o simplemente introducción al yoga.

La toalla puede usarse sola o colocarse encima de una colchoneta de yoga. Con un asa en la esquina para colgar y secar fácilmente.

También puede incluir las mini tarjetas PedaYoga a este circuito para permitir que cada niño cree su propia sesión. La toalla viene con una práctica bolsa de transporte.

Medidas: 130 x 60 cm.

Composición textil: 80% poliéster, 20% nailon.

Edad recomendada: 4-8 años.



ARTÍCULO	REF.	€
Toalla PedaYoga	J10266	18,45



COLCHONETA NIÑOS PEDAYOGA

Colchoneta para niños duradera y divertida, perfecta para tu pequeño yogui.

Esta colchoneta proporciona una superficie estable y antideslizante para garantizar la seguridad y la comodidad que los niños necesitan para mejorar la alineación y el mantenimiento de las posturas.

Decorada con un excelente juego que incluye 36 posturas de yoga. Perfecto para animar cualquier clase de yoga con pequeños yoguis o cualquier sesión en casa.

Medidas: 150 x 60 x 0,5 cm.

Material: PVC.

Edad recomendada: 4-8 años.

ARTÍCULO	REF.	€
Colchoneta niños PedaYoga	J10267	27,75



DADOS PEDAYOGA

¡Ofrecen infinitas posibilidades cuando se usan en combinación con las Mini Cartas y Posturas de PedaYoga!

Cada lado de estos cubos blandos lleva una bolsa de vinilo transparente donde las mini tarjetas encajan perfectamente. Cada dado tiene 2 lados de cada color: rojo, naranja y morado. Puede usarse los colores para distinguir las posturas de Yoga de pie, sentado o tumbado. Se puede usar un dado solo o combinar varios dados para una actividad de grupo más grande o para dirigir una secuencia completa de diferentes posturas.

Medidas: 11 cm de lado. **Peso:** 100 g.

ARTÍCULO	REF.	€
Par de dados PedaYoga	J10269	11,95



KIT DE INICIACIÓN PEDAYOGA

El kit contiene:

- 56 Mini tarjetas de posturas y emociones.
- 32 Tarjetas del profesor de posturas PedaYoga.
- 1 Par de dados.
- 1 Bolsa de nailon para guardar y transportar todo.

ARTÍCULO	REF.	€
Kit de iniciación PedaYoga	J10270	55,95



PAÑUELOS FANTASÍA

Los pañuelos fantasía aportan nuevos aspectos visuales y físicos a las actividades expresivas y a las clases de Educación Física en general. Manipular los pañuelos en sus diferentes formas es el mejor medio para desarrollar en nuestros alumnos habilidades motoras de forma creativa. Fabricados en nailon superligero y en colores atractivos.

01 Conjunto formado por: 3 pañuelos fantasía en 3 colores (amarillo, azul y rojo).
Medidas: 40 x 40 cm.

02 Conjunto formado por: 6 pañuelos fantasía en 6 colores (amarillo, azul, naranja, rojo, verde y violeta). Medidas: 70 x 70 cm / 140 x 140 cm.

PAÑUELOS FANTASÍA	REF.	€	Cada unidad
01 Conjunto 3 pañuelos 40 x 40 cm	X10040	2,99	1,00
02 Conjunto 6 pañuelos 70 x 70 cm	X10041	5,99	1,00
02 Conjunto 6 pañuelos 140 x 140 cm	X10042	19,99	3,33



BASTONES ARCOÍRIS

Ideales para educación del movimiento. Estos bastones podrían ser suficiente con el colorido de sus cintas, pero les hemos añadido sonido a su empuñadura, aumentando de este modo las posibilidades de trabajo sensorial. Para trabajar además actividades rítmicas y gimnásticas.

Medida empuñadura: 21 cm de longitud.

Medida cintas: 50 cm de longitud.

ARTÍCULO	REF.	€
Par de bastones arcoíris	X10035	6,99



ANILLA ARCOÍRIS

Añadimos color a la expresión corporal y a los movimientos creativos.

La utilización de estas anillas ayuda a desarrollar sensaciones visuales y el gusto por el movimiento.

Fáciles de manejar, la anilla en plástico blanco es prácticamente invisible durante el movimiento por lo que las cintas parecen flotar.

El conjunto lo forman: 6 anillas en 6 colores.

Medida anilla: 12 cm de ø. Medida cintas: 60 cm de longitud.

ARTÍCULO	REF.	€	Cada unidad
Anilla arcoíris	X10043	3,15	
Conjunto 6 anillas arcoíris	X10044	17,95	2,99



CARIOCAS

Originario de las tribus Maoríes de Nueva Zelanda, su manejo combina elementos motrices muy dinámicos con elementos estéticos, rítmicos y de danza.

Es fácil de aprender, sólo se requiere coordinación, concentración y cierto grado de resistencia. Agarres con asas. Se suministra con bolsa.

01 Carioca júnior: de 3 a 8 años. Peso: 36 g.

02 Carioca clásica: a partir de 8 años. Peso: 104 g.

ARTÍCULO	REF.	€
01 Carioca júnior (par)	X10051	6,99
02 Carioca clásica (par)	X10052	9,99



BANDERA RÍTMICA

Diseñadas para realizar las sesiones de gimnasia rítmica, los programas de danza y, en general, las actividades de expresión corporal. Cada bandera está fabricada en nailon flexible, especialmente seleccionado para que planee en el aire, con peso a lo largo de un lateral, lo que facilita la vistosidad de los movimientos.

El conjunto lo forman:

6 banderas en 6 colores.

Medidas: 48 cm de lado.

ARTÍCULO	REF.	€
Conjunto 6 banderas rítmicas	X10039	6,95

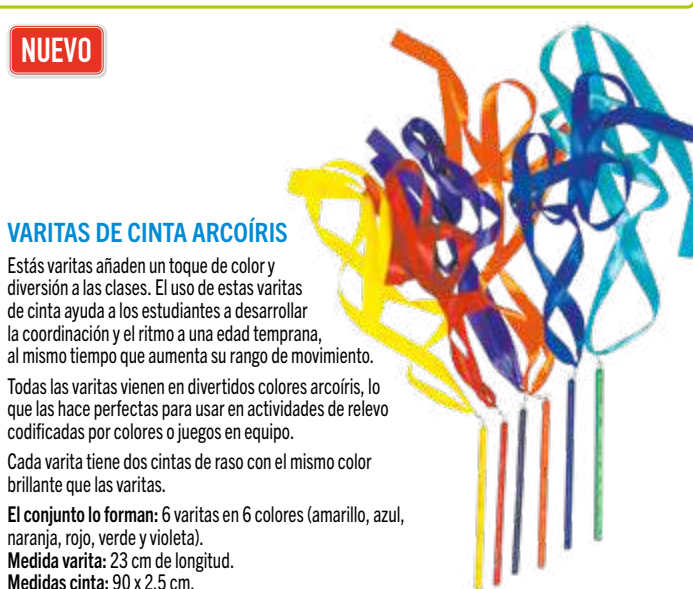

VARITAS DE CINTA ARCOÍRIS

Estas varitas añaden un toque de color y diversión a las clases. El uso de estas varitas de cinta ayuda a los estudiantes a desarrollar la coordinación y el ritmo a una edad temprana, al mismo tiempo que aumenta su rango de movimiento.

Todas las varitas vienen en divertidos colores arcoíris, lo que las hace perfectas para usar en actividades de relevo codificadas por colores o juegos en equipo.

Cada varita tiene dos cintas de raso con el mismo color brillante que las varitas.

El conjunto lo forman: 6 varitas en 6 colores (amarillo, azul, naranja, rojo, verde y violeta).

Medida varita: 23 cm de longitud.

Medidas cinta: 90 x 2,5 cm.

ARTÍCULO	REF.	€
Conjunto 6 varitas de cinta arcoíris	X10053	9,95

TUBOS MUSICALES

Tubos diatónicos contralto standard 8 tubos: Do, Re, Mi, Fa, Sol, La, Si, Do.

Tubos diatónicos bajos, de mayor longitud que los estándares. Se pueden golpear contra el suelo. 7 Tubos: Do, Re, Mi, Fa, Sol, La, Si.

El tapón de golpeo vertical contra el suelo se utiliza para bajar una escala el sonido del tubo.

ARTÍCULO	REF.	€
Tubos diatónicos contralto	X10001	17,99
Tubos diatónicos bajos	X10019	32,99
Tapón de golpeo vertical	X10025	1,40



PANDERO

Medida: 17 cm de ø.

ARTÍCULO	REF.	€
Pandero	X10008	14,49

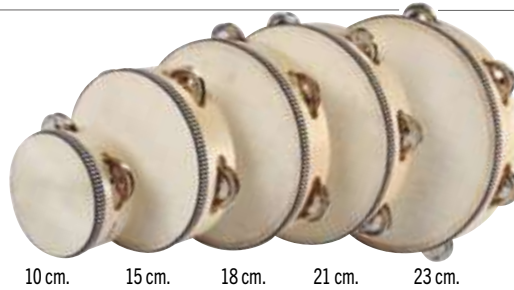

PANDERETA

ARTÍCULO	REF.	€
Pandereta 18 cm	X10004	6,45
Pandereta 21 cm	X10030	7,45



CAJA CHINA

ARTÍCULO	REF.	€
Caja china	X10015	4,75



TAMBOR DE MANO INFANTIL

Tambor de mano infantil de colores de 20 cm. Cuerpo de madera, baqueta de plástico y espuma.

ARTÍCULO	REF.	€
Tambor de mano infantil	X10020	7,49



TAMBOR DE SUELO

3 Tamaños: Grande: 30 cm de ø. Mediano: 20 cm de ø. Pequeño: 15 cm de ø. Se incluyen baquetas. Los colores pueden variar.

ARTÍCULO	REF.	€
Tambor de suelo grande	X10022	26,55
Tambor de suelo mediano	X10023	19,25
Tambor de suelo pequeño	X10024	15,15



MEDIA PANDERETA DE PLÁSTICO

ARTÍCULO	REF.	€
Media pandereta de plástico	X10049	9,25



SAMBINOS

ARTÍCULO	REF.	€
Sambino Doble	X10026	3,40
Sambino Triple	X10027	4,15



GUIRO 2 TONOS

ARTÍCULO	REF.	€
Guiro 2 tonos	X10028	6,45



RASPA

ARTÍCULO	REF.	€
Raspa	X10029	5,15

TAMBORES DE LENGÜETA (TONGUE DRUMS)

Tambor de lengüeta de acero, cuyo sonido se amplifica por la caja. Sus lengüetas están coordinadas tonalmente, 8 tonos, sistema de escala, emitiendo sonidos relajantes. Se pueden utilizar las manos o baquetas acolchadas, no requiriéndose ninguna técnica especial.

Este tambor promueve habilidades motoras finas de las muñecas, manos y dedos. Se suministra con bolsa para su transporte.

2 Tamaños: 20 – 30 cm.

ARTÍCULO	REF.	€
01 Tambor de lengüeta 20 cm	X10033	91,95
02 Tambor de lengüeta 30 cm	X10034	124,95





PULSERA DE CASCABELES

ARTÍCULO	REF.	€
Pulsera de cascabeles (2 ud.)	X10002	3,75



CASCABELES

ARTÍCULO	REF.	€
Cascabeles medianos	X10013	4,15
Cascabeles grandes	X10012	5,25



CINTURÓN DE CASCABELES

ARTÍCULO	REF.	€
Cinturón de cascabeles	X10011	4,75



HUEVOS SONOROS

ARTÍCULO	REF.	€
Huevos sonoros (2 uds.)	X10003	1,55



PALO DE LLUVIA

Medidas: 33,5 x 4,5 cm de ø.

ARTÍCULO	REF.	€
Palo de lluvia	X10014	14,99



MARACAS

ARTÍCULO	REF.	€
Maracas de plástico con arena (2 uds.)	X10009	4,55

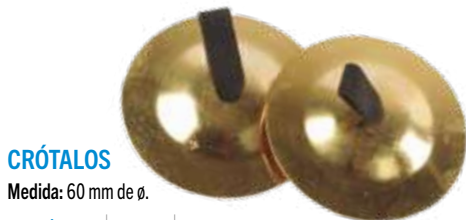

CRÓTALOS

Medida: 60 mm de ø.

ARTÍCULO	REF.	€
Crótalos	X10016	4,55

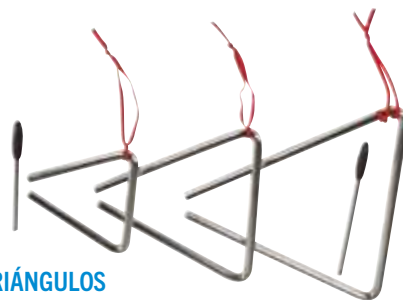

TRIÁNGULOS

ARTÍCULO	REF.	€
Triángulo pequeño 10 cm	X10005	2,35
Triángulo mediano 15 cm	X10006	3,49
Triángulo grande 20 cm	X10007	3,75



CLAVES DE MADERA

Medidas: 25 cm de longitud x 25 mm de ø.

ARTÍCULO	REF.	€
Claves de madera	X10017	4,95



CAMPANITAS MUSICALES

Conjunto de 8 campanitas musicales perfectamente afinadas. Escala diatónica.

Las campanitas con mango incluyen un sistema novedoso de doble percusión, mediante mango tradicional y mediante pulsación. Incluye libro ritmo musical.

Conjunto formado por: 8 campanitas en 8 colores.

Medidas campanitas sin mango: 9 x 8 cm de ø.

Medidas campanitas con mango: 13 x 8 cm de ø.



CAMPANITAS MUSICALES	REF.	€
Conjunto 8 campanitas sin mango	X10031	31,95
Conjunto 8 campanitas con mango	X10010	54,95

SETS DE PERCUSIÓN



01

Set de percusión pequeño:

Bolsa compuesta por: pulseras con cascabeles, tobilleras con cascabeles, sambino doble, castañuelas con mango de madera, pandereta de 15 cm, triángulo de 10 cm, mini cascabel de colores con mango de madera, cinturón de cascabeles, cascabeles con mango de plástico, maracas mini de plástico, tambor de mano infantil y huevos sonoros.

ARTÍCULO	REF.	€
01 Set de percusión pequeño	X10018	56,95
02 Set de percusión grande	X10032	90,95



02

Set de percusión grande:

Bolsa compuesta por: maracas de plástico, castañuelas de plástico, pulseras con cascabeles, 2 cascabeles grandes, sambino triple, castañuelas con mango de madera, pandereta de 18 y 21 cm, crótalos, triángulo de 15 cm, raspa, claves de madera, caja china, tambor de 17 cm, platos de 20 cm, cinturón con cascabeles y huevos sonoros.

INNOVACIÓN

3 CAPAS

Caucho celular

Cámara de goma butílica

Refuerzo de nailon



Utilizar la cinta para medir el correcto hinchado de las pelotas y evitar deformarlas.



PELOTA MULTIUSO BICOLOR



Reforzada con nailon en su interior para hacerla más resistente.

Pelotas de 3 capas, fabricadas con la tecnología de caucho celular, cuyo resultado es por lo tanto de unas pelotas blandas, pero de extraordinaria duración, con muy buen agarre y tacto muy agradable.

Para una mayor duración y un bote más regular, su cámara interior va recubierta de un refuerzo de nailon, lo que aporta solidez a la pelota. Su diseño en 2 colores en una misma pelota es también una novedad que hará más atrayente si cabe esta pelota al alumno.

Tamaño: 21 cm de ø.

ARTÍCULO	REF.	€	Cada unidad
Pelota multiuso bicolor	Y10022	7,95	
Conjunto 3 pelotas multiuso bicolor	Y10024	22,65	7,55



Utilizar la cinta para medir el correcto hinchado de las pelotas y evitar deformarlas.

3 CAPAS

Caucho

Cámara de goma butílica

Refuerzo de nailon



PELOTA MULTI BALL

El refuerzo de nailon significa un mejor juego, un bote más verdadero y una vida más larga de la pelota.

Verdadero balón polivalente fabricado en caucho con una carcasa de nailon en su interior. El nailon ayuda a mantener la esféricidad de la pelota y aumenta su resistencia. Al fabricarse con más material, son balones un poco más pesados y más duros que los balones polivalentes. Están fabricados para durar. Útiles para jugar al voleibol, baloncesto, fútbol, balonmano, clases de educación física, actividades acuáticas...

Con una superficie estriada para un mejor agarre.

El conjunto lo forman 4 pelotas en 4 colores: rojo, azul, amarillo y verde. 3 Tamaños: 15 – 18 – 21 cm de ø.

ARTÍCULO	REF.	€	Cada unidad
Pelota Multi Ball 15 cm	Y10014	6,99	
Conjunto 4 pelotas Multi Ball 15 cm	Y10017	26,56	6,64
Pelota Multi Ball 18 cm	Y10015	6,99	
Conjunto 4 pelotas Multi Ball 18 cm	Y10018	26,56	6,64
Pelota Multi Ball 21 cm	Y10016	7,29	
Conjunto 4 pelotas Multi Ball 21 cm	Y10019	27,70	6,93

INNOVACIÓN

1 CAPA

Vinilo espumado



BALÓN MULTIUSO SUPERBLANDO

Balón muy duradero de una sola capa.

Tras el éxito de los balones superblandos en los diferentes deportes, hemos creado el balón superblando multiuso.

Hinchable como todos los superblandos, se puede ajustar su tamaño y bote dentro de un margen de 3 cm de ø, pero atención, nunca sobreinflarlo más de la medida aconsejada (22 cm de ø).

El conjunto lo forman 6 balones en 6 colores: rojo, amarillo, azul, verde, naranja y violeta.

Tamaño: 22 cm de ø.

ARTÍCULO	REF.	€	Cada unidad
Balón multiuso superblando	Y10067	4,99	
Conjunto 6 balones multiuso superblandos	Y10103	28,44	4,74

PELOTA POLIVALENTE

Su construcción de una pieza le hace ser una de las pelotas polivalentes más duradera.

Hemos creado estas pelotas polivalentes para multitud de usos. Es un producto que no se deforma una vez hinchado, esto es debido a un proceso rotacional que transforma el vinilo líquido en un balón hinchable sin costuras. Su superficie es rugosa lo que unido a la ligereza de la pelota les aporta a los alumnos unas sensaciones y toque incomparables.

El conjunto lo forman 6 pelotas en 6 colores:

rojo, amarillo, azul, verde, naranja y violeta.

4 Tamaños: 13 – 15 – 18 – 22 cm de ø.

ARTÍCULO	REF.	€	Cada unidad
Pelota polivalente 13 cm	Y10062	3,55	
Conjunto 6 pelotas polivalentes 13 cm	Y10099	20,24	3,37
Pelota polivalente 15 cm	Y10063	4,25	
Conjunto 6 pelotas polivalentes 15 cm	Y10093	24,23	4,04
Pelota polivalente 18 cm	Y10064	5,55	
Conjunto 6 pelotas polivalentes 18 cm	Y10100	31,64	5,27
Pelota polivalente 22 cm	Y10065	6,25	
Conjunto 6 pelotas polivalentes 22 cm	Y10101	35,62	5,94



Polivalente Plus
22 cm

27%
+ pesada

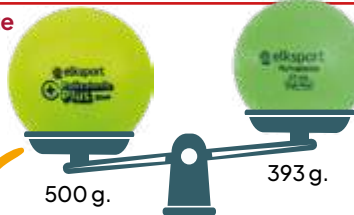

Polivalente
22 cm
+ ligera

INNOVACIÓN

NEUVO



Grosor
pared 2,5 mm.



PELOTA POLIVALENTE PLUS

¡Hemos reforzado su pared para hacerla más duradera!

Fabricada con más material, un grosor de pared de 2,5 mm proporciona la máxima durabilidad a esta pelota en todas las condiciones, lo que la convierte en una de las pelotas más duraderas del mercado. Su textura adicional también la hace más suave, por lo que su manipulación resulta muy agradable. A diferencia de la pelota polivalente, la polivalente plus es un 27% más pesada.

Su construcción de vinilo líquido roto moldeado, hace que no presente costuras y que no se agriete en comparación con otras pelotas de juegos. Tampoco tiene vejiga en su interior. El material sin látex garantiza un uso sin preocupaciones por parte de todos los usuarios.

Disponible en 6 colores, estas pelotas son ideales para una gran variedad de juegos de recreo y Educación Física.

El conjunto lo forman: 6 pelotas en 6 colores (amarillo, azul, naranja, rojo, verde y violeta).

Medida: 22 cm de ø. Peso: 500 g.

ARTÍCULO	REF.	€	Cada unidad
Pelota polivalente Plus	Y10194	7,49	
Conjunto 6 pelotas polivalentes Plus	Y10195	42,69	7,12

INNOVACIÓN



BALÓN MINIBASKET RETRO

Balón de baloncesto de iniciación, entre el balón de baloncesto tradicional y el baloncesto superblando. Se puede utilizar para iniciar al baloncesto en edades tempranas o para iniciar al bote, pase y a todo tipo de habilidades con balón. Fabricado con una técnica rotacional, que transforma el vinilo líquido en un balón hinchable sin costuras, lo que le hace ser blando pero a la vez suficientemente rígido, proporcionando un buen bote y una fantástica manipulación.

Su superficie rugosa facilita un buen agarre.

El conjunto lo forman 6 balones en 6 colores: color amarillo combinado con rojo, azul, verde, naranja, violeta y blanco.

Tamaño: nº 5, 22-23 cm de ø.

ARTÍCULO	REF.	€	Cada unidad
Balón minibasket Retro	B10070	5,49	
Conjunto 6 balones minibasket Retro	B10071	31,29	5,22

BALONES SUPERBLANDOS DEPORTES

Los balones superblandos están **FABRICADOS EN VINILO ESPUMADO**, un vinilo que es más fuerte que un revestimiento y **NO CAMBIA DE PROPIEDADES CON EL DESGASTE**. Junto con el vinilo existen microscópicas burbujas que le confieren a estas pelotas su **ALTA CALIDAD TÁCTIL**. Poseen válvulas estándar para ser hinchados y el diámetro de cada balón puede ser modificado en un margen de 3 cm añadiendo o quitando aire respecto a la medida indicada en el catálogo.



FÚTBOL - BALONMANO SUPERBLANDO

El conjunto lo forman 6 pelotas en 6 colores: rojo, amarillo, azul, verde, naranja y violeta. Tamaño: 15,2 cm de ø, ajustable hasta 18,7 cm de ø.

ARTÍCULO	REF.	€	Cada unidad
Fútbol - balonmano superblando	F10061	4,99	
Conjunto 6 balones fútbol - balonmano superblandos	F10063	28,44	4,74



VOLEIBOL SUPERBLANDO

El conjunto lo forman 6 pelotas en 6 colores: rojo, amarillo, azul, verde, naranja y violeta. Tamaño: 21 cm de ø.

ARTÍCULO	REF.	€	Cada unidad
Voleibol superblando	V10042	4,99	
Conjunto 6 balones voleibol superblandos	V10046	28,44	4,74



BALONCESTO SUPERBLANDO

El conjunto lo forman 6 pelotas en 6 colores: rojo, amarillo, azul, verde, naranja y violeta. Tamaño: 20 cm de ø.

ARTÍCULO	REF.	€	Cada unidad
Baloncesto superblando	B10069	4,99	
Conjunto 6 balones baloncesto superblandos	B10072	28,44	4,74



RUGBY SUPERBLANDO

El conjunto lo forman 6 pelotas en 6 colores: rojo, amarillo, azul, verde, naranja y violeta. Tamaño: nº 4.

ARTÍCULO	REF.	€	Cada unidad
Rugby superblando	R10009	4,99	
Conjunto 6 balones rugby superblandos	R10012	28,44	4,74



BALÓN VOLEIBOL SUAVE

Balón fabricado en PVC espumado lo que le hace ser más blando que cualquier PVC o goma, facilitando de este modo el golpeo en voleibol. Fabricado en diferentes colores, dispone de válvula para poder ser hinchado. Colores variados.

En 6 colores: amarillo, azul, naranja, rojo, verde y violeta. Tamaño: 21 cm de ø.

ARTÍCULO	REF.	€	Cada unidad
Balón voleibol suave	V10043	5,99	
Conjunto 6 balones voleibol suaves	V10047	34,14	5,69

PELOTA LISA Y RUGOSA

Pelotas económicas con válvula para poder hincharlas.

Pelotas destinadas a realizar con ellas múltiples actividades básicas: pasar, recepcionar, botar, así como deportivas. Con una excelente superficie táctil, que les hace ser muy fáciles de coger y manipular.

Cada pelota está fabricada por un proceso rotacional, que asegura que en su superficie no aparezcan costuras, ni se rompa o se pele.

El conjunto lo forman 6 pelotas en 6 colores: amarillo, azul, naranja, rojo, verde y violeta.

3 Tamaños: 14 – 18 – 22 cm de ø.



Detalle liso.

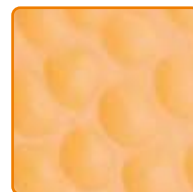

Detalle rugosa.



No hinchar a más tamaño del indicado en el balón

ARTÍCULO	REF.	€	Cada unidad
Pelota lisa 14 cm	Y10070	2,55	
Conjunto 6 pelotas lisas 14 cm	Y10107	14,54	2,42
Pelota lisa 18 cm	Y10071	2,95	
Conjunto 6 pelotas lisas 18 cm	Y10108	16,82	2,80
Pelota lisa 22 cm	Y10072	3,45	
Conjunto 6 pelotas lisas 22 cm	Y10109	19,67	3,28

ARTÍCULO	REF.	€	Cada unidad
Pelota rugosa 14 cm	Y10073	2,55	
Conjunto 6 pelotas rugosas 14 cm	Y10110	14,54	2,42
Pelota rugosa 18 cm	Y10074	2,95	
Conjunto 6 pelotas rugosas 18 cm	Y10111	16,82	2,80
Pelota rugosa 22 cm	Y10075	3,45	
Conjunto 6 pelotas rugosas 22 cm	Y10112	19,67	3,28



balones para enseñar y jugar

INNOVACIÓN



PELOTA ANTIMICRO BALL

Estas pelotas cuentan con un tratamiento antimicrobiano para detener la propagación de bacterias y gérmenes. Esta protección antimicrobiana ha revolucionado la limpieza y la higiene de productos y se ha convertido en la mayor aliada en la lucha contra los microbios nocivos. Además de aportar seguridad en su manipulación ayudan a eliminar el tiempo de limpieza a los usuarios, pudiendo maximizar el tiempo de uso y minimizar las transiciones entre clases.

Las antimicro ball están fabricadas mediante un proceso rotacional que asegura que en su superficie no aparezcan costuras, ni se rompa o se pele.

El conjunto lo forman 6 pelotas en 6 colores: amarillo, azul, naranja, rojo, verde y violeta.

3 Tamaños: 14 – 18 – 22 cm de ø.

ARTÍCULO	REF.	€	Cada unidad
01 Antimicro ball 14 cm	Y10182	2,99	
Conjunto 6 antimicro ball 14 cm	Y10187	17,04	2,84
02 Antimicro ball 18 cm	Y10183	3,49	
Conjunto 6 antimicro ball 18 cm	Y10188	19,89	3,32
03 Antimicro ball 22 cm	Y10184	3,95	
Conjunto 6 antimicro ball 22 cm	Y10189	22,52	3,75

PELOTA ALL BALL

Pelotas multiuso hinchables en 3 tamaños.

Su superficie hace que estas pelotas sean extremadamente fáciles tanto de lanzar como de coger. El tamaño, bote y resistencia pueden ser modificados añadiendo aire. Útil para juegos, golpear con palas, malabares y cualquier ejercicio. Su proceso de fabricación hace que estas pelotas no se pelen ni se rompan, pues ceden cuando se presionan.

El conjunto lo forman 6 pelotas en 6 colores: rojo, amarillo, azul, verde, naranja y violeta.

3 Tamaños: 7,6 – 10,2 – 15,2 cm de ø.

ARTÍCULO	REF.	€	Cada unidad
01 All Ball 7,6 cm	Y10122	1,95	
Conjunto 6 All Ball 7,6 cm	Y10131	11,12	1,85
02 All Ball 10,2 cm	Y10121	2,49	
Conjunto 6 All Ball 10,2 cm	Y10130	14,19	2,37
03 All Ball 15,2 cm	Y10120	2,99	
Conjunto 6 All Ball 15,2 cm	Y10129	17,04	2,84





Plátano

Naranja

Fresa

Albaricoque

Uva

Limón

Excelente relación calidad/precio.

PELOTA ANIMADA**Con ellas es divertido botar, lanzar o jugar.**

Pelotas divertidas, decoradas con 6 caras ó 6 frutas diferentes y en 6 colores. Polivalentes e hinchables hasta 25 cm de diámetro, pero pueden hincharse a diámetros más pequeños 18 ó 21 cm para adaptarlos al tamaño y habilidad del alumno. Buen bote. Para proteger las válvulas humedecer la aguja antes de hinchar cualquier pelota. En vinilo resistente y muy agradable.

El conjunto lo forman 6 pelotas con 6 caras ó 6 pelotas con 6 frutas.

Tamaño: 25 cm de ø.

ARTÍCULO

ARTÍCULO	REF.	€	Cada unidad
Pelota animada caras	Y10066	3,69	
Conjunto 6 pelotas animadas caras	Y10094	20,99	3,50
Pelota animada frutas	Y10058	3,69	
Conjunto 6 pelotas animadas frutas	Y10089	20,99	3,50

**PELOTAS EMOCIONES**

Este conjunto de pelotas de colores representan las 6 emociones: alegría, tristeza, miedo, ira, asco y sorpresa; con las que poder combinar trabajos de actividad física y actividad emocional. Muy adecuadas para trabajos de expresión corporal vinculados con las emociones.

Con un buen bote, están fabricadas en vinilo muy agradable y resistente, pudiéndose hinchar hasta 25 cm de ø, pero pueden hincharse a menor tamaño, 18 cm, para adaptarlas a la edad y habilidad del alumno.

El conjunto lo forman 6 pelotas en 6 colores: amarillo, azul, naranja, rojo, verde y violeta. Tamaño: 25 cm de ø.

ARTÍCULO

ARTÍCULO	REF.	€	Cada unidad
Conjunto 6 pelotas emociones	Y10186	20,99	3,50

**NUEVO****PELOTA HIT BALL**

Pelota ligera y resistente, de bote dinámico.



Fabricada en vinilo, mediante un proceso rotacional que le asegura una superficie lisa sin costuras. Está especialmente diseñada para ser golpeada con la mano y poder utilizarse en juegos como 'Los 4 cuadrados' o 'Colpol', aunque puede también utilizarse en cualquier actividad donde se requiera una pelota con buen bote.

El conjunto lo forman: 6 pelotas en 6 colores (amarillo, azul, naranja, rojo, verde y violeta). Tamaño: 21 cm de ø. Peso: 190 g.

ARTÍCULO

ARTÍCULO	REF.	€	Cada unidad
Hit Ball	Y10192	5,99	
Conjunto 6 Hit Balls	Y10193	34,14	5,69



**BALÓN MICRO
BALONMANO
120 GH**

Tamaño: 12 cm de ø. Peso: 65 g. Densidad: 85 kg/m³. Súper buen bote.

ARTÍCULO	REF.	€	Cada unidad
Balón micro balonmano 120 GH	M10048	10,95	
Lote 5 balones micro 120 GH	M10051	52,00	10,40



**BALÓN MINI
BALONMANO
160 GB**

Tamaño: 16 cm de ø. Peso: 105 g. Densidad: 40 kg/m³. Bote medio.

ARTÍCULO	REF.	€	Cada unidad
Balón mini balonmano 160 GB	M10047	11,49	
Lote 5 balones mini 160 GB	M10050	54,58	10,92



**BALÓN MINI
BALONMANO
160 GH**

Tamaño: 16 cm de ø. Peso: 105 g. Densidad: 85 kg/m³. Súper buen bote.

ARTÍCULO	REF.	€	Cada unidad
Balón mini balonmano 160 GH	M10046	16,95	
Lote 5 balones mini 160 GH	M10049	80,50	16,10



**BALÓN VOLLEY
MINI VOLEIBOL**

Tamaño: 20 cm de ø. Peso: 185 g. Densidad: 85 kg/m³. Súper buen bote.

ARTÍCULO	REF.	€	Cada unidad
Balón Volley mini voleibol	V10034	16,95	
Lote 5 balones Volley mini voleibol	V10037	80,50	16,10



**BALÓN
VOLLEY SPECIAL**

Tamaño: 21 cm de ø. Peso: 220 g. Densidad: 85 kg/m³. Súper buen bote.

ARTÍCULO	REF.	€	Cada unidad
Balón Volley Special	V10033	17,95	
Lote 5 balones Volley Special	V10036	85,25	17,05



**BALÓN VOLLEY
VOLEIBOL LIGHT**

Tamaño: 21 cm de ø. Peso: 280 g. Densidad: 50 kg/m³. Buen bote.

ARTÍCULO	REF.	€	Cada unidad
Balón Volley voleibol Light	V10035	19,95	
Lote 5 balones Volley voleibol Light	V10038	94,75	18,95

**BALONES
DE ESPUMA**



LA GAMA MÁS COMPLETA



MAYOR CALIDAD

CALIDAD DE BOTE

Únicos balones de espuma con densidad 85 kg/m³.

CALIDAD DE CUBIERTA

Con un revestimiento que les aporta mayor duración, no se pelan ni se agrietan.

DURABILIDAD

No se pinchan ni se deshinchan, esto les hace ser más duraderos.

IDEALES

Para escuelas deportivas, clases de E.F. y todas las actividades con balones.



01



02

**BALÓN FÚTBOL
VOLLEY**

Balones compensados en tamaño, uso y bote para poder practicar fútbol sin hacerse ningún daño. Vienen forrados con la original piel de elefante de la casa Volley, lo que garantiza su duración. No utilizar en terrenos muy abrasivos.

- 01 Talla nº 5: 21 cm de ø. Peso: 220 g. Densidad: 40 kg/m³. Bote medio.
- 02 Talla nº 5: 21 cm de ø. Peso: 325 g. Densidad: 65 kg/m³. Buen bote.

ARTÍCULO	REF.	€
01 Balón fútbol Volley 220 g	F10058	17,95
02 Balón fútbol Volley 325 g	F10059	24,95

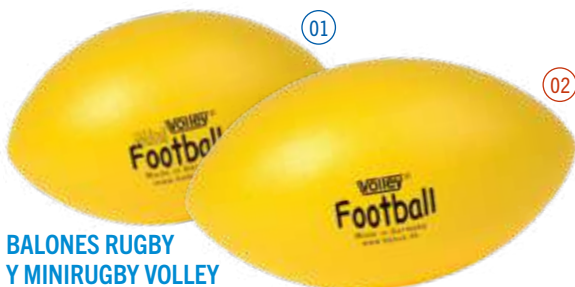

01

02

**BALONES RUGBY
Y MINIRUGBY VOLLEY**

Balones de espuma forrados de minirugby y rugby. Para iniciar al rugby sin ningún temor.

- 01 Talla nº 4: 20 x 13 cm. Peso: 130 g. Densidad: 65 kg/m³. Buen bote.
- 02 Talla nº 5: 26 x 15 cm. Peso: 235 g. Densidad: 65 kg/m³. Buen bote.

ARTÍCULO	REF.	€
01 Balón minirugby Volley	R10006	14,95
02 Balón rugby Volley	R10007	20,49

PELOTA UNBALL**Una pelota loca.**

La pelota Unball tiene desplazado el centro de gravedad, por lo que su bote es imprevisible. Incluso cuando rueda, la pelota describe su propio recorrido, no el que tú pretendías que realizara. La pelota Unball fue desarrollada originalmente para la 3ª edad y para terapia, pero puede usarse en todos los juegos basados en habilidades, coordinación óculo-manual y ejercicios de reacción. Útil para calentamientos y ejercicios de comienzo de las sesiones, así como para juegos de final de clase. Se puede jugar solo o en grupo.

Fabricada en color naranja de alta visibilidad, con las características de los balones de espuma forrados de la casa Volley.

Tamaño: 21 cm de ø. Peso: 240 g.



ARTÍCULO	REF.	€
Pelota Unball	Y10038	23,95

BALÓN FUN MULTIUSO

Este balón ha sido diseñado para un gran número de actividades, desde las clásicas escolares al volley playa. Es fácil de ver y seguir debido a su colorido (neón).

Tamaño: 20 cm de ø.

Peso: 185 g.

Densidad: 85 kg/m³.

Súper buen bote.



ARTÍCULO	REF.	€
Balón Fun multiuso	Y10036	16,99

BALÓN FÚTBOL ESPUMA FORRADO

Balones de la casa Volley compensados en tamaño, uso y bote para poder practicar fútbol sin hacerse ningún daño. Vienen forrados con la original piel de elefante de la casa Volley, lo que garantiza su duración. No utilizar en terrenos muy abrasivos.

Talla n° 3: 18 cm de ø.

Peso: 145 g.

Densidad: 40 kg/m³. Bote medio.



ARTÍCULO	REF.	€	Cada unidad
Balón fútbol espuma forrado	F10057	15,95	
Conjunto 6 balones fútbol espuma forrado	F10060	90,90	15,15

BALÓN SOFTI

Los balones Softi son unos de los favoritos entre los balones de espuma forrados de Volley. Con uno de los mejores recubrimientos que se pueda encontrar. Recomendado para juegos.

El conjunto lo forman 6 balones en 6 colores: rojo, amarillo, azul, verde, naranja y violeta.

Tamaño: 16 cm de ø. Peso: 65 g. Densidad: 25-30 kg/m³. Bote bajo.



ARTÍCULO	REF.	€	Cada unidad
Balón Softi	Y10031	11,95	
Conjunto 6 balones Softi	Y10047	68,12	11,35

**PELOTA VOLLEY SUPER**

Clásicas pelotas de juego forradas.

El conjunto lo forman 6 pelotas en 6 colores: rojo, amarillo, azul, verde, naranja y violeta.

3 Tamaños: Super 70: 7 cm de ø. Peso: 14 g. Densidad: 65 kg/m³. Buen bote.

Super 90: 9 cm de ø. Peso: 24 g. Densidad: 65 kg/m³. Buen bote.

Super 120: 12 cm de ø. Peso: 50 g. Densidad: 65 kg/m³. Buen bote.

ARTÍCULO	REF.	€	Cada unidad
01 Pelota Volley Super 70	Y10033	2,75	
Conjunto 6 pelotas Volley Super 70	Y10049	15,68	2,61
02 Pelota Volley Super 90	Y10032	4,25	
Conjunto 6 pelotas Volley Super 90	Y10048	24,23	4,04
03 Pelota Volley Super 120	Y10037	7,95	
Conjunto 6 pelotas Volley Super 120	Y10046	45,32	7,55

CONSEJOS**Elk**
**CONSIDERACIONES
SOBRE LA
DENSIDAD Y BOTE
DE LOS BALONES
DE ESPUMA**

La densidad de la espuma es medida por el peso en kg/m³.
El bote de la pelota está a su vez relacionado con esta densidad.



PELOTA DODGEBALL – DATCHBALL

Pelota pensada especialmente para todos aquellos juegos en los que hay que lanzar a los compañeros sin que les haga daño: balón prisionero, dodgeball – datchball, cazadores y liebres, pelota cazadora, etc.

La combinación de durabilidad, suavidad y versatilidad hace que esta pelota sea ideal para todas las edades, tipos de actividades y niveles de habilidad.

Fabricada con materiales europeos de alta calidad, su espuma suave de baja densidad le proporciona buen bote, vuelo más lento y gran agarre y control, así elimina cualquier intimidación del contacto con la pelota además de brindar seguridad.

Un revestimiento exterior muy resistente protege el interior de espuma, lo que garantiza que la pelota mantenga su forma y funcione correctamente durante años. Este revestimiento Premium no se pela ni se agrieta, y bloquea la humedad para jugar al aire libre. Recomendamos no utilizar en terrenos muy abrasivos.

El conjunto de 6 colores es muy útil para juegos y ejercicios codificados por colores. El color varía para las pelotas individuales.

El conjunto lo forman: 6 pelotas en 6 colores (amarillo, azul, naranja, rojo, verde y violeta).

Tamaño: 16 cm de ø. Peso: 105 g. Densidad: 40 kg/m³. Bote medio.



Otros balones de Dodgeball ver página 182

ARTÍCULO	REF.	€	Cada unidad
Pelota dodgeball – datchball	Y10029	10,49	
Conjunto 6 pelotas dodgeball – datchball	Y10190	59,70	9,95



BALÓN DE ESPUMA MULTIUSO - ALLROUND

Balón dinámico con un poco más de firmeza y bote, ideal para desarrollar habilidades de lanzamientos y recepciones e iniciaciones deportivas.

Con el revestimiento Volley, no se pela ni se agrieta, ni absorbe la humedad.

El conjunto lo forman 6 balones en 6 colores: amarillo, azul, naranja, rojo, verde y violeta.

Tamaño: 18 cm de ø. Peso: 145 g. Densidad: 40 kg/m³. Bote medio.

ARTÍCULO	REF.	€	Cada unidad
Balón espuma multiuso - Allround	Y10030	15,95	
Conjunto 6 balones espuma multiuso	Y10196	90,92	15,15



BALONES DE ESPUMA EMOCIONES

Fabricados por la prestigiosa casa Volley, este conjunto de balones de espuma representa las 6 emociones: alegría, tristeza, miedo, ira, asco y sorpresa. Con ellos se podrán combinar, de forma segura y agradable, trabajos de actividad física y actividad emocional.

Están fabricados en espuma de 40 kg/m³ lo que les proporciona un buen bote. Forrados con un nuevo revestimiento que les proporciona mayor duración y permite lavarlos y desinfectarlos.

El conjunto lo forman 6 balones en 6 colores: rojo, amarillo, azul, verde, naranja y violeta.

Tamaño: 18 cm de ø.

Peso: 145 g.

Densidad: 40 kg/m³. Bote medio.



ARTÍCULO	REF.	€	Cada unidad
Conjunto 6 balones de espuma emociones	Y10191	87,95	14,66



INNOVACIÓN

NUEVO

PELOTA ESPUMA SUPER GRIP

Pelota de espuma con un recubrimiento increíblemente duradero y un gran agarre, ideal para cualquier actividad.

Estas pelotas son extremadamente versátiles, son ideales para realizar cualquier tipo de actividad deportiva. Su extraordinaria cubierta más gruesa (30% más) y su mayor agarre, hace que estas pelotas de espuma sean excepcionalmente resistentes.

Pelotas con un bote medio, brindan a los estudiantes una experiencia realista mientras desarrollan cualquier actividad deportiva o habilidad donde hay que manipular pelotas. En 6 colores muy atractivos, fáciles de ver y de seguir cuando la pelota vuela por el aire.

El conjunto lo forman: 6 pelotas en 6 colores (amarillo, azul, naranja, rojo, verde y violeta).

2 Tamaños: 16 y 18 cm de ø.

Densidad: 35 kg/m³. Bote medio.

ARTÍCULO	REF.	€	Cada unidad
Pelota espuma Super Grip 16 cm	F10169	10,49	
Conjunto 6 pelotas espuma Super Grip 16 cm	F10170	59,79	9,97
Pelota espuma Super Grip 18 cm	F10171	15,95	
Conjunto 6 pelotas espuma Super Grip 18 cm	F10172	90,92	15,15



BALÓN DE ESPUMA FORRADO ECONO

Si estás buscando una línea más económica de balones de espuma forrados, estos son tus balones.

Si está buscando una línea más económica de balones de espuma forrados, de bote medio y que no den problemas de duración, estos son sus balones.

El conjunto lo forman 6 balones en 6 colores: rosa, amarillo, azul, verde, naranja y violeta.

3 Tamaños: Econo 160: 16 cm de ø. Peso: 170 g.

Econo 180: 18 cm de ø. Peso: 238 g.

Econo 210: 21 cm de ø. Peso: 295 g.

ARTÍCULO	REF.	€	Cada unidad
01 Balón de espuma Econo 160	Y10147	9,49	
Conjunto 6 balones de espuma Econo 160	Y10144	54,09	9,02
02 Balón de espuma Econo 180	Y10146	10,99	
Conjunto 6 balones de espuma Econo 180	Y10143	62,64	10,44
03 Balón de espuma Econo 210	Y10145	11,99	
Conjunto 6 balones de espuma Econo 210	Y10142	68,34	11,39



INNOVACIÓN

BALÓN FÚTBOL ESPUMA SUPERECONO

Balones de densa espuma de poliuretano en el interior, y una cubierta de un elastómero en el exterior, que les hace a estos balones ser muy flexibles y duraderos. Los diferentes colores les hacen fáciles de seguir, distribuir por grupos o niveles, organizar ejercicios, equipos y juegos. Recomendable su uso en interior o superficies no abrasivas.

El conjunto lo forman 6 balones en 6 colores: rojo, amarillo, azul, verde, naranja y violeta.

Talla nº 3: 18,5 cm de ø. Peso: 263 g.

Talla nº 4: 20,5 cm de ø. Peso: 285 g.

ARTÍCULO	REF.	€	Cada unidad
Balón fútbol superecono nº 3	Y10166	9,49	
Conjunto 6 balones fútbol superecono nº 3	F10153	53,95	8,99
Balón fútbol superecono nº 4	F10062	9,49	
Conjunto 6 balones fútbol superecono nº 4	F10064	53,95	8,99

PELOTA DE ESPUMA CON CASCABELES

Hemos conseguido fabricar una pelota de espuma con cascabeles en su interior para hacerla más versátil. A las características de las pelotas de espumas recubiertas (no hacen daño, fáciles de manipular, no se pinchan ni se deshinchán, se pueden lavar y desinfectar, etc.), le hemos añadido el sonido que emiten al moverse. Esto proporciona a estas pelotas una amplia variedad de usos, didácticos, sensoriales, rehabilitación, recreativo, entrenamiento, de manera individual o colectiva.

El conjunto lo forman 6 pelotas en 6 colores: rojo, amarillo, azul, verde, naranja y violeta.

Tamaños: 16 cm de ø. Peso: 64 g.



ARTÍCULO	REF.	€	Cada unidad
Pelota de espuma con cascabeles	K10087	11,95	
Conjunto 6 pelotas de espuma con cascabeles	Y10176	68,11	11,35

PELOTA VOLLEY

Pelotas Premium de espuma sin recubrir. Su calidad superior hace que mantengan su esfericidad y bote durante mucho tiempo después de ser utilizadas. Su alta densidad de espuma, hace que estas pelotas posean un excelente bote y consistencia, siendo particularmente efectivas para ser utilizadas en la iniciación a deportes de alta velocidad como el tenis, u otros deportes de palas y raquetas.

Color: amarillo de alta visibilidad. Densidad: 85 kg/m³. Súper buen bote.

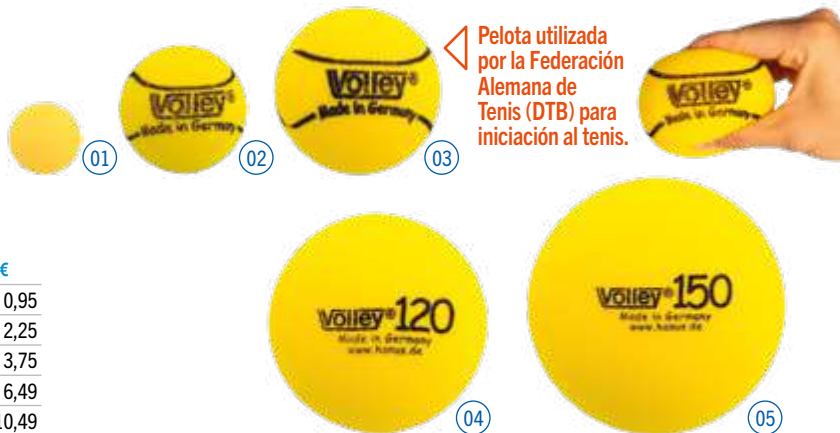

◀ Pelota utilizada por la Federación Alemana de Tenis (DTB) para iniciación al tenis.

ARTÍCULO	REF.	€
01 Pelota de tenis de mesa 3,8 cm de ø. Peso 3 g	T10001	0,95
02 Pelota de tenis 070/M 7 cm de ø. Peso 15 g	T10003	2,25
03 Pelota de tenis 090/T 9 cm de ø. Peso 29 g	T10004	3,75
04 Pelota de juegos 120/G 12 cm de ø. Peso 60 g	Y10034	6,49
05 Pelota de juegos 150/G 15 cm de ø. Peso 110 g	Y10035	10,49

PELOTA DE ESPUMA BOTE BAJO

Pelotas de espuma de gran calidad, sin recubrir.

Sus 3 tamaños y su poco peso, hacen de estas pelotas las más fáciles y seguras para la iniciación a habilidades de lanzamiento y recepción. Muy interesante el tamaño de 20 cm de ø, para actividades de voleibol o fútbol en espacios pequeños, el tamaño medio, 15 cm de ø, para juegos de lanzamientos a los compañeros como balón prisionero, datchball, pelota cazadora y juegos alternativos. El tamaño pequeño, 12 cm de ø, es una buena elección para utilizarlas en juegos de raquetas y palas en espacios pequeños.

El conjunto lo forman 6 pelotas en 6 colores: rojo, amarillo, azul, verde, naranja y violeta.

3 Tamaños: 12 cm de ø. Peso: 22 g. Densidad: 30 kg/m³. Bote bajo.
15 cm de ø. Peso: 41 g. Densidad: 30 kg/m³. Bote bajo.
20 cm de ø. Peso: 91 g. Densidad: 30 kg/m³. Bote bajo.



FABRICADO POR: 

ARTÍCULO	REF.	€	Cada unidad
01 Pelota de espuma bote bajo 12 cm	Y10045	3,29	
Conjunto 6 pelotas espuma bote bajo 12 cm	Y10055	18,75	3,13
02 Pelota de espuma bote bajo 15 cm	Y10044	5,25	
Conjunto 6 pelotas espuma bote bajo 15 cm	Y10054	29,93	4,99
03 Pelota de espuma bote bajo 20 cm	Y10043	8,45	
Conjunto 6 pelotas espuma bote bajo 20 cm	Y10053	48,17	8,03

PELOTA DE ESPUMA BOTE MEDIO

Pelotas de espuma de gran calidad, sin recubrir. Perfectas para un gran número de actividades donde un gran bote no es necesario, muy útiles para aquellas actividades donde se requiere un ritmo de juego más lento.

Color: naranja.

3 Tamaños: 12 cm de ø. Peso: 35 g. Densidad: 40 kg/m³. Bote medio.
15 cm de ø. Peso: 70 g. Densidad: 40 kg/m³. Bote medio.
20 cm de ø. Peso: 165 g. Densidad: 40 kg/m³. Bote medio.

ARTÍCULO	REF.	€	Cada unidad
01 Pelota de espuma bote medio 12 cm	Y10042	3,49	
Lote 5 pelotas de espuma bote medio 12 cm	Y10052	16,58	3,32
02 Pelota de espuma bote medio 15 cm	Y10041	5,49	
Lote 5 pelotas de espuma bote medio 15 cm	Y10051	26,08	5,22
03 Pelota de espuma bote medio 20 cm	Y10040	9,95	
Lote 5 pelotas de espuma bote medio 20 cm	Y10050	47,25	9,45



FABRICADO POR: 



PELOTA AEROBALL

Divertida y amistosa.

Justo la pelota que se necesita para enseñar múltiples actividades y juegos, tanto por el aire como por el suelo, voleibol, hockey, juegos de rebote o golpeo, habilidades de iniciación y manipulación de móviles. Gracias a su tamaño y ligereza, son fáciles de atrapar, golpear y mantener en el aire, aportando diversión para todas las edades y en todos los ambientes.

Perfectas para todas las edades y niveles de habilidad, ya sea creando una versión más amigable del voleibol o una actividad nueva, todos pueden tener éxito mientras se divierten.

Con un tamaño superior a las pelotas tradicionales y sin la intimidación de ser duras y pesadas, los jugadores pueden concentrarse en desarrollar habilidades durante los juegos y actividades, así como mejorar el trabajo en equipo y de cooperación. Ligera y duradera.

El conjunto lo forman 6 pelotas en 6 colores: amarillo, azul, naranja, rojo, verde y violeta. Tamaño: 38 cm de ø. Peso: 185 g.

ARTÍCULO	REF.	€	Cada unidad
Pelota Aeroball	Y10083	5,99	
Conjunto 6 pelotas Aeroball	Y10084	34,14	5,69



PELOTA PLAYA CON VÁLVULA DE GOMA

Un gran avance para facilitar su hinchado.



Detalle válvula.



Con esta válvula de cierre automático, conseguimos que el hinchado de las pelotas de playa sea más cómodo y efectivo, sobre todo cuando hay que hinchar una cierta cantidad, ya que se introduce el aire con la clásica aguja de hinchar balones, pudiéndose utilizar bombas de hinchar, compresores... y no la boca.

Estas pelotas son una buena herramienta para introducir a deportes como voleibol, hockey, waterpolo o habilidades tempranas de manejo de manipulación de pelotas o balones. No hacen daño y proporcionan diversión para todas las edades y en todos los entornos.

En material vinílico de calidad con válvula especial de hinchado.

Tamaño: 40 cm de ø.

ARTÍCULO	REF.	€	Cada unidad
Pelota playa con válvula de goma	J10624	3,95	
Lote 6 pelotas playa con válvula de goma	J10635	22,52	3,75



PELOTAS PLAYA KOWABUNGA

Una nueva generación de pelotas playa.

Una cubierta de gran espesor y una válvula más gruesa hacen de estas pelotas playa las más resistentes del mercado. Sus colores vibrantes y un estilo único destacan de otras, haciendo que sean fáciles de ver y seguir.

El conjunto lo forman 6 pelotas en 6 colores: amarillo, azul, violeta, naranja, rojo y verde.

Tamaño: 46 cm de ø.

ARTÍCULO	REF.	€	Cada unidad
Pelota playa Kowabunga	Y10082	8,99	
Conjunto 6 pelotas playa Kowabunga	J10180	51,24	8,54



Detalle de la válvula de hinchado.

01

02



PELOTA PLAYA

Para ser utilizadas en clases colectivas.

De mayor resistencia que las pelotas convencionales, poseen una capa de 1,2 mm de panel vinílico.

Pueden usarse en la enseñanza tanto de forma individual como colectiva sin temor a que se rompan.

2 Tamaños: 25 – 35 cm de ø.

ARTÍCULO	REF.	€
01 Pelota playa 25 cm	Y10068	2,99
02 Pelota playa 35 cm	Y10069	3,99



BALÓN SUPERSOFT BIG

Línea de balones de gran tamaño para múltiples actividades deportivas.

La nueva línea Big, se caracteriza por su excepcional ligereza, agarre y suavidad. Ideal para la enseñanza de lanzamientos e iniciación deportiva. Muy apropiados para ser utilizados, gracias a su gran tamaño, en tareas perceptivo motoras, juegos de coordinación óculo manual, desde los más jóvenes a la 3ª edad.

Se recomienda empezar por el tamaño más grande para ir progresivamente avanzando a los tamaños más pequeños.

3 Tamaños: Supersoft Big 1: 30 cm de ø. Peso: 350 g. Supersoft Big 2: 40 cm de ø. Peso: 460 g. Supersoft Big 3: 50 cm de ø. Peso: 600 g.

ARTÍCULO	REF.	€
01 Balón supersoft Big 1	Y10010	26,95
02 Balón supersoft Big 2	Y10011	27,95
03 Balón supersoft Big 3	Y10012	30,95

BALONES SÚPER

Balones FÁCILES DE MANEJAR debido a su TAMAÑO Y POCO PESO; perfectos para desarrollar la imaginación y la creatividad. Se pueden rodar, pasar y mover en equipo, trabajar cooperación y oposición jugando a los deportes clásicos u otros juegos no tan tradicionales. DISEÑADOS PARA TODAS LAS EDADES, motivan hacia la práctica de la actividad física.



Cámara.



Vejiga con válvula.



BALÓN SÚPER BALONCESTO

Balón más grande que uno normal, especialmente diseñado para hacer el juego más accesible y motivante a todo el mundo. Puede jugarse anotando en aros, haciendo que contacten con los tableros o rebotando en una pared.

Cubierta de nailon súper resistente y cámara interior de látex.

Tamaño: 55 cm de ø. Peso: 500 g.

Se incluye una cámara y una vejiga.

ARTÍCULO	REF.	€
Balón súper baloncesto	Y10136	31,99
Vejiga de repuesto con válvula	Y10138	5,99
Cámara de repuesto	Y10140	10,99



BALÓN SÚPER VOLEIBOL

Perfecto para comenzar a jugar a voleibol. No hace daño, es ligero y realmente resistente. Fantástico para jugar con él en la playa.

Cubierta de nailon 100% y cámara interior de látex.

Tamaño: 40 cm de ø. Peso: 120 g.

Se incluye una cámara y una vejiga.

ARTÍCULO	REF.	€
Balón súper voleibol	J10410	39,99
Vejiga de repuesto con válvula	Y10138	5,99
Cámara de repuesto	Y10140	10,99



BALÓN SÚPER FÚTBOL

Balón ligero, fácil de golpear y realmente resistente. Ideal para jugar en la playa, en el campo o en la pista.

Cubierta de nailon 100% y cámara interior de látex.

Tamaño: 48 cm de ø. Peso: 140 g.

Se incluye una cámara y una vejiga.

ARTÍCULO	REF.	€
Balón súper fútbol	Y10137	34,99
Vejiga de repuesto con válvula	Y10138	5,99
Cámara de repuesto	Y10140	10,99





Detalle de la válvula de hinchado.

¡CUIDADO! Al jugar en el exterior con los objetos punzantes.



01



02



03

PELOTÓN FLOTANTE
Grandes, ligeros y divertidos.

Una cubierta de nailon protege a una cámara interior de látex, formando así una pelota gigante muy ligera que puede utilizarse para variadas actividades.
3 Tamaños: 50 – 75 – 120 cm de ø.
Existen repuestos de cámaras en caso de que fuera necesario reemplazarlas.

ARTÍCULO	REF.	€
01 Pelotón flotante 50 cm + 3 cámaras	Y10133	15,99
02 Pelotón flotante 75 cm + 2 cámaras	Y10134	34,99
03 Pelotón flotante 120 cm + 2 cámaras	Y10135	79,99
Cámara de repuesto 50 cm	Y10139	0,95
Cámara de repuesto 75 cm	Y10140	10,99
Cámara de repuesto 120 cm	Y10141	25,99



Pelotón 75 cm.



Pelotón 120 cm.

KIN-BALL®

BALÓN OFICIAL KIN-BALL®

El Kin-Ball® es un fantástico deporte de equipos que fomenta comunicación, cooperación y trabajo en equipo.

En el Kin-Ball® juegan 3 equipos con un mínimo de 4 jugadores en cada uno. El objetivo del juego es lanzar el balón a los equipos contrarios de modo que el equipo nombrado no pueda cogerlo y el balón toque el suelo. Un equipo saca y nombra el color de equipo que debe recibir. Si falla se anotan un punto los otros 2 equipos. Si el equipo coge la bola tienen el turno de sacar y nombrar otro color.

El juego se desarrolla en cualquier campo, depende del tamaño que se disponga. El juego puede adaptarse e incluir más jugadores por equipo, siendo ésta una actividad física ideal para todos los alumnos de una clase.



ARTÍCULO	REF.	€
Balón oficial Kin-Ball®	Y10161	224,95
Cámara de repuesto 120 cm	Y10141	25,99



Detalle de la válvula de hinchado.



HINCHADOR ELÉCTRICO BRAVO II

- Muy sencillo y rápido.
- Con 3 boquillas de interconexión adaptables a casi todas las válvulas.
- No apto para balones que precisen aguja.
- Válido para hinchar cámaras de 50 y 75 cm de ø, pero no de 120 cm de ø.

Capacidad: 650 l/min.

ARTÍCULO	REF.	€
Hinchador eléctrico Bravo II	D10021	14,99

✓ 50 – 75 cm de ø
✗ 120 cm de ø

- ✓ 50 – 75 cm de ø
- ✓ 120 cm de ø

HINCHADOR ELÉCTRICO BRAVO II DOBLE ACCIÓN

- Doble función, hincha y deshincha.
- Hincha balones deportivos sin válvula hasta 12 psi.
- Con 3 boquillas de interconexión adaptables a casi todas las válvulas.
- No apto para balones que precisen aguja.
- Válido para hinchar cámaras de 50, 75 y 120 cm de ø.

Capacidad: 1.100 l/min.

ARTÍCULO	REF.	€
Hinchador eléctrico Bravo II doble acción	D10446	24,99





PELOTA GIGANTE

Estos materiales pueden usarse tanto en el campo recreativo como en el educativo. Además de los ejercicios típicos de gimnasia pueden trabajarse otros para corregir muchos defectos posturales. Solicitar con el pedido posibles ejercicios a realizar con las pelotas gigantes. Fabricado en PVC.

5 Tamaños: 55 – 75 – 95 – 120 – 150 cm de ø.

PELOTA GIGANTE	REF.	€
Gigante 55 cm. Rojo	Y10152	13,99
Gigante 75 cm. Amarillo	Y10151	19,49
Gigante 95 cm. Azul	Y10150	32,99
Gigante 120 cm. Rojo	Y10149	59,99
Gigante 150 cm. Naranja	Y10148	104,99



BALÓN ARTE

Balón fabricado en vinilo decorado, con un nivel de flexibilidad similar a las pelotas gigantes, pero con el sistema BRQ, anti explosión, en caso de pincharse el balón se desinfla lentamente.

Este sistema funciona con un peso máximo de 120 kg.

3 Tamaños: 55 – 65 – 75 cm de ø.

BALÓN ARTE	REF.	€
Arte 55 cm BRQ	N10359	14,99
Arte 65 cm BRQ	N10360	17,99
Arte 75 cm BRQ	N10361	20,49

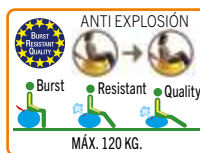

BALÓN LÍNEA BODY

Balones fabricados a partir de una espuma de poliuretano que les permite una utilización excepcional gracias a su estructura maleable. Al apoyarse en el balón, la presión hace variar el aire en su interior adaptándose a la forma que le pedimos, dando mayor estabilidad y movilidad en los ejercicios. Menos dinámicos que las pelotas gigantes, pueden usarse también en terapia, con bebés o para jugar con niños. Con el sistema BRQ, anti explosión, en caso de pincharse el balón se desinfla lentamente. Este sistema funciona con un peso máximo de 120 kg.

4 Tamaños: 55 – 65 – 75 – 95 cm de ø.

BALÓN LÍNEA BODY	REF.	€
Body 55 cm BRQ. Rojo	Y10155	13,99
Body 65 cm BRQ. Azul	N10362	16,99
Body 75 cm BRQ. Amarillo	Y10154	19,49
Body 95 cm BRQ. Azul	Y10153	32,99



ACCESORIOS

BOMBA DE PIE DOBLE ACCIÓN

Ideal para hinchar y deshinchar productos hinchables de grandes dimensiones. Hinchando tanto al subir como al bajar.

Hinchado de balones hasta 8 psi, gracias a su aguja te permite hinchar balones deportivos. Manguera de acordeón con 4 boquillas.

Capacidad: 3,3 l/ciclo.

ARTÍCULO	REF.	€
Bomba de pie doble acción	D10445	14,49



TAPONES PELOTAS GIGANTES

Repuesto, excepto pelota de 150 cm.

ARTÍCULO	REF.	€
Taponess pelotas gigantes	Y10057	0,29



EXTRACTOR DE TAPONES

Metálico.

ARTÍCULO	REF.	€
Extractor de taponess	Y10157	2,25



Tamaño 7,6 cm de ø.



Tamaño 15 cm de ø.

PELOTA ARCOÍRIS

Un festival de colores.

Las pelotas arcoíris son muy adecuadas tanto para niños como para mayores. Sus brillantes colores, mezclados entre sí, atraen a todos y estimulan el interés por el juego. Fabricadas en vinilo muy resistente, están disponible en 4 tamaños. Su superficie lisa hace que la pelota sea perfecta para juegos, iniciar al bote, lanzamientos y pases, juegos de pala o para uso recreativo en el recreo. Estas pelotas a menudo se usan también en terapia y los pacientes adoran sus colores luminosos. Se hincha con la tradicional aguja de punta redonda. Muy adecuada para utilizarla también en el agua.

4 Tamaños: 7,6 – 15 – 18 – 21 cm de ø.

ARTÍCULO	REF.	€	Cada unidad
01 Pelota arcoíris 7,6 cm	Y10085	2,49	
Lote 5 pelotas arcoíris 7,6 cm	Y10095	11,83	2,37
02 Pelota arcoíris 15 cm	Y10086	3,49	
Lote 5 pelotas arcoíris 15 cm	Y10096	16,58	3,32
03 Pelota arcoíris 18 cm	Y10087	3,99	
Lote 5 pelotas arcoíris 18 cm	Y10097	18,95	3,79
04 Pelota arcoíris 21 cm	Y10088	4,49	
Lote 5 pelotas arcoíris 21 cm	Y10098	21,33	4,27



DODGEBALL TRIAL

Las mejores pelotas para jugar al Balón prisionero, Datchball, Offball o Dodgeball.

Pelotas diseñadas por la casa Trial muy blandas y ligeras para que resulten totalmente seguras al lanzar a los jugadores en estos juegos.

Aunque el reglamento de estos juegos presenten algunas diferencias, en todos existe la constante de que los jugadores intentan no ser golpeados por la pelota lanzada por los jugadores del equipo contrario. Esta pelota se adapta perfectamente a las posibilidades de estos y de otros juegos donde haya que lanzar al jugador.

Fabricada en goma reticulada muy resistente, lo que permite lanzamientos muy precisos, puede usarse en interior o exterior. Gracias a sus formas triangulares en su superficie, permiten un excelente agarre, incluso lanzamientos con efectos.

Son tan blandas y ligeras que son ideales también para usarlas en actividades con personas mayores.

3 Tamaños: Dodge Super Soft Trial: 17,5 cm de ø. Peso: 140 g.
Dodge 1 Trial: 16 cm de ø. Peso: 230 g.
Dodge 2 Trial: 20 cm de ø. Peso: 250 g.



ARTÍCULO	REF.	€
01 Dodgeball Super Soft Trial	Y10008	14,95
02 Dodgeball 1 Trial	Y10002	14,95
03 Dodgeball 2 Trial	Y10003	15,49

◀ Otras pelotas de Balón prisionero, Datchball, Offball o Dodgeball, ver página 175.

PELOTAS FLEX

Seguras, blandas, de gran duración.

Para usar en la iniciación al béisbol en lugares cerrados con la seguridad que da una pelota blanda y flexible, pero con la suficiente densidad para ser lanzada y golpeada. Recupera su forma aún siendo aplastada por la mano o el pie.

3 Tamaños: 7,3 – 9,3 – 12,5 cm.

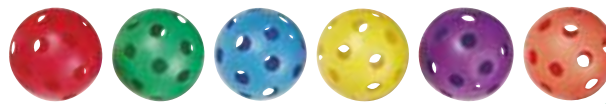

En 6 colores.

ARTÍCULO	REF.	€	Cada unidad
01 Conjunto 6 pelotas Flex 7,3 cm	Y10104	7,70	1,28
02 Conjunto 6 pelotas Flex 9,3 cm	Y10105	9,41	1,57
03 Conjunto 6 pelotas Flex 12,5 cm	M10059	14,19	2,37

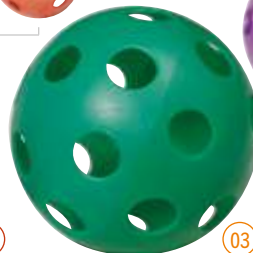

PELOTA TÁCTIL

Superficie con diseño triangular que favorece el agarre y su manipulación.

Estas pelotas están fabricadas en un caucho espumado que las hacen blandas y adaptables a todo el mundo. Se pueden usar tanto en interior como en exterior.

El conjunto lo forman 6 pelotas en 6 colores: rojo, amarillo, azul, verde, naranja y violeta.

3 Tamaños: 12 – 16 – 20 cm de ø.



12 cm de ø.



16 cm de ø.

20 cm de ø.

ARTÍCULO	REF.	€	Cada unidad
Pelota táctil 12 cm	Y10060	3,75	
Conjunto 6 pelotas táctiles 12 cm	Y10090	21,38	3,56
Pelota táctil 16 cm	Y10061	4,95	
Conjunto 6 pelotas táctiles 16 cm	Y10091	28,22	4,70
Pelota táctil 20 cm	Y10076	5,25	
Conjunto 6 pelotas táctiles 20 cm	Y10092	29,93	4,99

**PELOTA AIR FOAM**

Superblanda, elástica, táctil y fácil de coger.

A los niños les encanta esta bola suave. Se infla fácilmente con un tubo, al diámetro deseado dependiendo de la dureza que se quiera. Se puede utilizar para lanzar, coger, botar, manipular. Gracias a su especial superficie elástica de PVC, que la hace sensible al tacto y antideslizante cuando se coloca contra una superficie dura, se puede apoyar en ella diferentes partes del cuerpo para mejorar la postura, el equilibrio, la fuerza y la flexibilidad, siendo esta pelota una gran herramienta para el yoga y pilates.

El conjunto lo forman 6 pelotas en 6 colores:

rojo, amarillo, azul, verde, naranja y violeta.

Tamaño: 23 cm de ø. Peso: 102 g.

ARTÍCULO	REF.	€	Cada unidad
Pelota Air Foam	N10352	3,25	
Conjunto 6 pelotas Air Foam	N10368	18,53	3,09

**BALÓN SENSACIÓN CON CASCABELES**

Un conjunto único fabricado en vinilo, técnica rotacional, con tres pequeños cascabeles en el interior de cada pelota. Hinchables, ideal para lanzar, rodar y botar.

El conjunto lo forman: 6 balones sensación con cascabeles en 6 colores.

Tamaño: 18 cm de ø. Peso: 153 g.

ARTÍCULO	REF.	€	Cada unidad
Balón sensación con cascabeles	K10027	6,49	
Conjunto 6 balones sensación con cascabeles	K10019	36,99	6,17





BALÓN FIRST STEP

Con él desaparecerá cualquier temor hacia el balón.

Tratando de facilitar la introducción del balonmano en los centros educativos, hemos diseñado este balón para conseguir que el jugador disfrute manejándolo.

Gracias a su especial fabricación (fibras elásticas en el interior y cubierta supersuave en el exterior) el jugador podrá sujetar el balón fácilmente, así como no tendrá ningún temor a que le haga daño cuando le golpee. Sus 3 colores neón le hace ser más atractivo y animar a jugar con él.

Este balón no puede hincharse con aire y por lo tanto no se pincha, ni bota. Aunque es muy resistente, no obstante se deberá evitar mojar su cubierta, no jugar con lluvia o en la piscina.

Talla 00: 44-46 cm.

ARTÍCULO	REF.	€
Balón First Step amarillo	M10079	7,99
Balón First Step rosa	M10080	7,99
Balón First Step verde	M10081	7,99



01 Talla: nº 4.



02 Talla: nº 5.



03 Talla: nº 5.



BALONES KID

Especialmente diseñados para ayudar a los más jóvenes a iniciarse en diferentes deportes. Fabricados con una capa exterior, resistente, de material espumado Eva Foam, y una triple capa interna amortiguadora, que evita la dureza del balón tradicional. Aunque se puede utilizar en el exterior, se recomienda, para una mayor duración, su uso en interior.

ARTÍCULO	REF.	€	Cada unidad
01 Balón fútbol Kid	F10030	15,95	
Lote 5 balones fútbol Kid	F10044	75,75	15,15
02 Balón minibasket Kid	B10031	16,95	
Lote 5 balones minibasket Kid	B10053	80,50	16,10
03 Balón voleibol Kid	V10020	15,95	
Lote 5 balones voleibol Kid	V10027	75,75	15,15

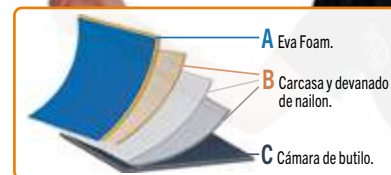

PELOTA FLEEC

Es como jugar con almohadas.

Ideales para una amplia gama de actividades. Aunque se presenta con un diseño de balón de fútbol, es una pelota pensada para ayudar a los más jóvenes, en los centros escolares, a mejorar sus habilidades de lanzar, recibir, golpear, etc. con total seguridad; tanto para el alumno como para el entorno donde se desarrolle la actividad. Suficientemente suaves para ayudar a los principiantes a construir confianza en su manipulación, ya sea con el pie como con la mano, estas pelotas permiten a los niños de todas las edades perfeccionar sus habilidades sin preocupaciones. Al estar fabricados totalmente a mano, su peso y tamaño pueden variar un poco respecto al indicado.

El conjunto lo forman 6 pelotas en 6 colores: azul, rojo, amarillo, verde, violeta y naranja. Tamaño: 13 cm de ø. Peso: 60 g.

ARTÍCULO	REF.	€	Cada unidad
Pelota Fleec	Y10171	3,25	
Conjunto 6 pelotas Fleec	Y10178	18,53	3,09



BALÓN SUPER MAX

El único balón de caucho celular de 40 cm de ø.

Este balón es ideal como pelota polivalente para juegos cooperativos y para cualquier actividad en la que se requiera un balón con un buen agarre. Construido en caucho celular con cámara de butilo.

Tamaño: 40 cm de ø.

ARTÍCULO	REF.	€
Balón super max	Y10118	17,95



INNOVACIÓN

PELOTA BONG**Pequeña pero poderosa.**

Esta pelota de caucho, sin válvula, de 6,5 cm de ϕ , se presta a una amplia variedad de actividades gracias a su excelente bote. Su cubierta de caucho premium suave al tacto, pero increíblemente duradera, no se agrietará o se descompondrá, incluso con el uso diario en asfalto o superficies de hormigón.

Se pueden utilizar para algo tan básico como lanzar y coger, o para juegos más avanzados, como juegos de raqueta, béisbol o softball, hockey, lacrosse y muchos más. Su tamaño único y divertido, la hace ideal para todas las edades, los alumnos adorarán que quepa en la palma de su mano.

Súper buen bote cuando se lanza contra el suelo. No lleva válvula por lo que no tiene que hincharse.

El conjunto lo forman 12 pelotas en 6 colores: amarillo, azul, naranja, rojo, verde y violeta.

Tamaño: 6,5 cm de ϕ .



01

02

ARTÍCULO	REF.	€	Cada unidad
01 Pelota Bong rugosa	Y10169	2,29	
Conjunto 12 pelotas Bong rugosas	Y10180	24,73	2,06
02 Pelota Bong lisa	Y10172	2,29	
Conjunto 12 pelotas Bong lisas	Y10179	24,73	2,06



INNOVACIÓN

BALÓN SLOW MOTION

Los balones Slow Motion son un enfoque innovador para la enseñanza de golpes, driblings, habilidades de lanzar y recepcionar en estudiantes con problemas motores o retrasos en su desarrollo, así como para los estudiantes de educación física en general desde infantil hasta el segundo grado. Estos balones son blandos con una superficie altamente táctil, lo que les hace ser excelentes para los estudiantes con problemas sensoriales.

Al añadir cuidadosamente cantidades controladas de arena dentro del balón, y utilizar una superficie altamente táctil, hemos hecho el balón de desarrollo más fácil de golpear, driblar y capturar. El material introducido dentro del balón también regula la velocidad y la distancia a la que se desplaza el balón, más lento que las pelotas y balones tradicionales. Para los alumnos con dificultades motoras, estos balones están siempre próximos a ellos, lo que les proporciona mayor contacto y más oportunidades de aprender nuevas habilidades. Con estos balones, si fallamos al recepcionarlos, al caer al suelo se quedan al lado del alumno, lo que les facilita el recogerlos rápidamente y continuar la actividad.

El peso añadido al balón proporciona una útil retroalimentación propioceptiva, ayudando a mantener la atención cuando se está en contacto con la pelota.

El conjunto lo forman 6 balones en 6 colores: rojo, amarillo, azul, verde, naranja y violeta.

Tamaño: 18 cm de ϕ . Peso: 300 g.



ARTÍCULO	REF.	€	Cada unidad
Balón Slow Motion	Y10127	6,25	
Conjunto 6 balones Slow Motion	Y10128	35,63	5,94

INNOVACIÓN

BALÓN TENDER

Extremadamente suave y ligero, ya que está hecho en goma soplada. Adecuado para juegos, y también para todos los ejercicios de fortalecimiento y estimulación táctil.

Fundamental para movilizaciones de la cabeza y de la pelvis. Fácil de hinchar con un simple tubo delgado (incluido).

El conjunto lo forman 6 balones en 6 colores: amarillo, azul, naranja, rojo, verde y violeta.

Tamaño: 20 cm de ϕ . Peso: 180 g.



ARTÍCULO	REF.	€	Cada unidad
Balón Tender	N10024	14,95	
Conjunto 6 balones Tender	Y10013	85,22	14,20



Hoja de ejercicios.





PELOTA ERIZO BLANDA **gymnic**

Pelotas fabricadas en material blando que permiten tanto la manipulación como un masaje suave.

El conjunto lo forman 6 pelotas en 6 colores: amarillo, azul, naranja, rojo, verde y violeta.

Tamaño: 12 cm de ø.

Peso: 100 g.



ARTÍCULO	REF.	€	Cada unidad
Pelota erizo blanda	Y10159	3,15	
Conjunto 6 pelotas erizo blandas	Y10158	17,95	2,99

PELOTA BUMP

Pelotas de fácil agarre, ligeras (parece que floten) lo que las hace ser más lentas y más fácil de atrapar. Ideales para desarrollar habilidades de lanzamiento y recepción.

El conjunto lo forman 6 pelotas en 6 colores: rojo, amarillo, azul, verde, naranja y violeta.
2 Tamaños: 16 – 20 cm de ø.

ARTÍCULO	REF.	€	Cada unidad
Pelota Bump 16 cm	Y10078	4,75	
Conjunto 6 pelotas Bump 16 cm	Y10114	27,08	4,51
Pelota Bump 20 cm	Y10079	5,49	
Conjunto 6 pelotas Bump 20 cm	Y10115	31,29	5,22

MINIPELOTA SENSITIVA

Para ser manipular por los más pequeños.

Pelotas de goma blanda con una superficie súper rugosa que le permite ser manipulada con gran precisión. Ideal para lanzamientos, recepciones y manipulaciones al estimular las zonas de contacto con ellas.

El conjunto lo forman 6 pelotas en 6 colores: rojo, amarillo, azul, verde, naranja y violeta.

Tamaño: 7 cm de ø. Peso: 62 g.

ARTÍCULO	REF.	€	Cada unidad
Conjunto 6 minipelotas sensitivas	Y10056	7,99	1,33



PELOTA SUPERSENSORIAL

Las pelotas más fáciles de sostener, coger y lanzar.

Esta pelota cubierta con granulado especial sobre una superficie blanda, ha sido reconocida como una de las pelotas más fáciles de lanzar, coger y sostener del mundo. Tiene un bote regular y válvula para ser hinchada.

El conjunto lo forman 6 pelotas en 6 colores: amarillo, azul, naranja, rojo, verde y violeta.

2 Tamaños: 12 cm de ø. Peso: 120 g. / 18 cm de ø. Peso: 150 g.

ARTÍCULO	REF.	€	Cada unidad
Pelota supersensorial 12 cm	Y10005	7,95	
Conjunto 6 pelotas supersensoriales 12 cm	Y10004	45,32	7,55
Pelota supersensorial 18 cm	Y10007	8,49	
Conjunto 6 pelotas supersensoriales 18 cm	Y10006	48,39	8,07



PELOTA STARLIGHT

Para pilates, 3ª edad, ejercicios de rehabilitación, de estimulación sensorial y propiocepción.

Nueva línea de pelotas sensoriales fabricadas en una capa transparente. Muy útiles para trabajar con personas mayores todos los ejercicios de percepción táctil, así como para ejercicios de lanzamiento y recepción.

Ideal para ejercicios de fuerza de piernas y relajación de espalda en pilates. Gracias a su superficie granulada, a la vez que se realizan los ejercicios se puede sentir una sensación de masaje y relajación.

Tamaño: 15 cm de ø. Peso: 125 g.

ARTÍCULO	REF.	€
Pelota Starlight	Y10009	12,95



PELOTA OLA

Nuestra nueva "pelota Ola" es un excelente medio de introducir una variedad de habilidades básicas, lanzamientos, recepciones, golpes y conducciones.

Fabricada con tiras de plástico cubiertas por un tejido, en diferentes colores, estas pelotas rebotarán como una pelota típica de bote bajo. El diseño de tiras abiertas y su agradable tacto, hace más fácil su recepción así como una mejor manipulación.

Tamaño: 16 cm de ø.

Peso: 148 g.

ARTÍCULO	REF.	€
Pelota Ola	Y10126	10,95



GRABBALL

Blandas, flexibles, estas bolas están diseñadas para ser lanzadas y recepcionadas de cualquier forma que se piense, con un dedo o incluso sin extender los dedos de la mano. Pueden rodar e incluso impactar contra objetos y derribarlos, como 10 bolos de una bolera. Llevó 2 años desarrollarla, se utilizó la idea de construcción de una colmena para su firmeza, la forma de un balón de fútbol y una fórmula especial de PVC para hacerla blanda, flexible, ligera y segura. El resultado, un producto que se lanza y rueda como una verdadera pelota y suficientemente resistente para usarse como bola de bolera.

Puede introducirse una pelota hinchable a través de uno de los hexágonos y al inflarla le aporta un bote moderado.

El conjunto lo forman 6 pelotas en 6 colores: rojo, amarillo, azul, verde, naranja y violeta.

Tamaño: 21 cm de ø.

ARTÍCULO	REF.	€	Cada unidad
Grabball	J10223	9,99	
Conjunto 6 Grabball	J10222	56,94	9,49
Pelota hinchable	N10352	3,25	



BOLA PIRÁMIDE

Pirámides hinchables con movimientos divertidos.

Son bolas en forma de pirámide con botes imprevisibles, el grado de control dependerá de cuánto se hinchen. Estas bolas son divertidas cuando tratas de atraparlas o perseguirlas (si puedes adivinar en qué dirección van a botar la próxima vez). Su construcción permite tanto lanzarlas con la mano como golpearlas con el pie.

El conjunto lo forman 6 bolas en 6 colores: rojo, amarillo, azul, verde, naranja y violeta.

Tamaño: 18 cm aproximadamente.

ARTÍCULO	REF.	€	Cada unidad
Bola pirámide	Y10077	5,49	
Conjunto 6 bolas pirámide	Y10113	31,29	5,22



MINIPELOTA DE RUGBY

Esta pelota de goma está diseñada para rebotar en cualquier dirección al tocar el suelo. Gracias a su flexibilidad no hace ningún daño y se puede aplastar y estirar sin miedo a romperse. Ideal para trabajar velocidad de reacción y coordinación óculo-manual ante respuestas inesperadas.

Tamaño: 13 x 8 cm.

ARTÍCULO	REF.	€
Minipelota de rugby	Y10170	1,99



WOPPER

La pelota con movimientos impredecibles.

Con esta pelota de forma irregular, los alumnos pueden estimular su imaginación y desarrollar nuevos caminos interactuando con otros. El alumno juega sin esquemas motores predeterminados, con seguridad, fomentando su creatividad, además de mejorar el equilibrio estático y dinámico, así como encontrar la alineación del cuerpo correcta en reacción a estímulos inesperados.

Fabricado en un material superseguro, atóxico, de formas redondeadas, libre de látex.

Tamaño junior: 14 cm de ø. Peso: 150 g.

Tamaño sénior: 21 cm de ø. Peso: 420 g.

ARTÍCULO	REF.	€
01 Wopper junior	J10002	16,95
02 Wopper sénior	J10003	22,95





CATCH-BALL SUPERBLANDO

Similar al Catch-Ball de goma, pero en materiales más blandos, lo que facilita agarre y manipulación.

Tamaño empuñaduras: 12 cm.

ARTÍCULO	REF.	€
Catch-Ball superblando	J10167	9,99

El Catch-Ball es perfecto para actividades en la piscina ▶

CATCH-BALL

Un juego muy divertido que permite mejorar sus conocimientos en matemáticas.

El Catch-Ball es el medio ideal para enseñar simultáneamente la percepción espacial, la coordinación óculo manual, la memoria, las actitudes en la vida social y las matemáticas. Tiene una base central de 7,6 cm de ϕ , de donde salen 6 empuñaduras de 12 cm de largo y un diámetro desde 9 cm en el centro a 5 cm en los extremos. La captura con la mano del Catch-Ball es fácil para todos. Cada empuñadura tiene asociado un número y un color (ejemplo: amarillo = 0, azul = 1, naranja = 2, verde = 3, rojo = 4). A partir de esta descripción todos los juegos se le pueden ocurrir. Por ejemplo, cada vez que el Catch-Ball es atrapado, el valor en la empuñadura cogida puede ser sumado o restado de la puntuación del jugador. Las reglas se definen al principio del partido por el profesor o los jugadores. Los jugadores son responsables de su propia puntuación, y deben utilizar su memoria, su juego limpio y su honestidad en el juego. ¡El final del partido estará muy influido por una buena dosis de suerte! También se pueden añadir otros niveles de dificultad y crear sus propios juegos.



Guía de actividades:

ARTÍCULO	REF.	€
Catch-Ball	Y10119	9,99



BOLA ESPACIAL

La bola espacial está fabricada en vinilo con una cola de tejido multicolor. Esto le permite diversas posibilidades de lanzamiento y recepción, bien sea cogiéndola por la bola o por la cola. La bola espacial flota en el aire como un pequeño cometa, haciendo más fácil su visión y su recepción.

Tamaño: 7 cm de ϕ .
Longitud de la cola: 75 cm.

ARTÍCULO	REF.	€
Bola espacial	Y10059	4,99



BOLA COMETA

Fáciles de ver y atrapar.

Su fabricación en poliuretano integral, además del colorido de su cola, hacen de esta bola la más fácil de ver y golpear.

El conjunto lo forman 6 bolas en 6 colores: cada bola lleva dos colas con su color y un color complementario.
Medidas bola: 7 cm de ϕ . Medidas cola: 40 x 5 cm.

ARTÍCULO	REF.	€	Cada unidad
Bola cometa	Y10181	4,99	
Conjunto 6 bolas cometa	Y10125	28,44	4,74



COLA DE COMETA

Lanza la bola y coge la cola o viceversa... o lanza y cógela sólo por la cola. Fabricadas en un material superduradero para soportar las clases. Una pelota de cuero sintético y una cola de poliéster.

El conjunto lo forman 6 colas de cometa en 6 colores: rojo, amarillo, azul, verde, naranja y violeta.
Tamaño: 6,5 cm de ϕ .
Longitud de la cola: 91,5 cm.

ARTÍCULO	REF.	€	Cada unidad
Cola de cometa	J10611	4,99	
Conjunto 6 colas de cometa	J10627	28,44	4,74



GRAN COLA COMETA

¡Extra blanda!

Esta gran bola extra blanda, cubierta de un tejido enrejillado, está diseñada para proporcionar a los más jóvenes absoluta seguridad en los lanzamientos. Lanzarla y cogerla por la cola o cogerla por la cabeza y lanzarla para atraparla antes de que caiga es uno de tantos juegos que se pueden realizar.

El conjunto lo forman 6 grandes colas cometas en 6 colores, con atractiva combinación de colores en sus colas.
Tamaño: 10,5 cm de ϕ . Longitud de la cola: 90 cm.

ARTÍCULO	REF.	€	Cada unidad
Gran cola cometa	J10162	5,49	
Conjunto 6 gran colas cometa	J10622	31,29	5,22



MEDIDAS: LARGO x ANCHO x ALTO

BLOQUES MÓDULO 1

Bloques módulo 1 consta de:

- 01 1 Rampa de 100 x 60 x 60 cm.
- 02 1 Escalera de 100 x 60 x 60 cm.
- 03 1 Media rueda de 120 x 30 x 60 cm, interior 60 cm.
- 04 2 Soportes mixtos de 60 x 30 x 60 cm.
- 05 1 Colchoneta de 180 x 60 x 5 cm, densidad 25.

ARTÍCULO	REF.	€
Bloques módulo 1	J10359	999,99



C Consultar otras formas y medidas.

BLOQUES MÓDULO 2

Bloques módulo 2 consta de:

- 01 1 Rampa de 100 x 60 x 60 cm.
- 02 1 Escalera de 100 x 60 x 60 cm.
- 03 1 Cilindro grande de 120 x 30 cm de ø.
- 04 2 Soportes mixtos de 60 x 30 x 60 cm.
- 05 1 Colchoneta de 180 x 60 x 5 cm, densidad 25.

ARTÍCULO	REF.	€
Bloques módulo 2	J10360	909,99



BLOQUES MÓDULO 3

Bloques módulo 3 consta de:

- 01 1 Rampa pequeña de 60 x 60 x 30 cm.
- 02 2 Soportes mixtos de 60 x 30 x 60 cm.
- 03 1 Media rueda de 120 x 30 x 60 cm, interior 60 cm.
- 04 1 Colchoneta de 180 x 60 x 5 cm, densidad 25.

ARTÍCULO	REF.	€
Bloques módulo 3	J10361	629,99



BLOQUES MÓDULO 4

Bloques módulo 4 consta de:

- 01 1 Rampa de 100 x 60 x 60 cm.
- 02 1 Túnel de 80 x 60 x 60 cm.
- 03 2 Colchonetas de 180 x 60 x 5 cm, densidad 25.
- 04 2 Soportes mixtos de 60 x 30 x 60 cm.
- 05 1 Media rueda de 120 x 30 x 60 cm, interior 60 cm.
- 06 2 Tuercas de 30 cm de lado, 60 cm de ø.
- 07 1 Cilindro grande de 120 x 30 cm de ø.

ARTÍCULO	REF.	€
Bloques módulo 4	J10362	1.449,99



Los colores de las formas pueden variar

MEIDAS: LARGO x ANCHO x ALTO

BLOQUES MÓDULO 5

- Bloques módulo 5 consta de:
- 01 1 Rampa pequeña de 60 x 60 x 30 cm.
 - 02 1 Escalera pequeña de 60 x 60 x 30 cm.
 - 03 1 Rampa en ola de 60 x 60 x 30 cm.
 - 04 1 Rampa en ola doble de 60 x 60 x 30 cm.
 - 05 1 Paralelepípedo de 60 x 60 x 30 cm.

ARTÍCULO	REF.	€
Bloques módulo 5	J10363	559,99

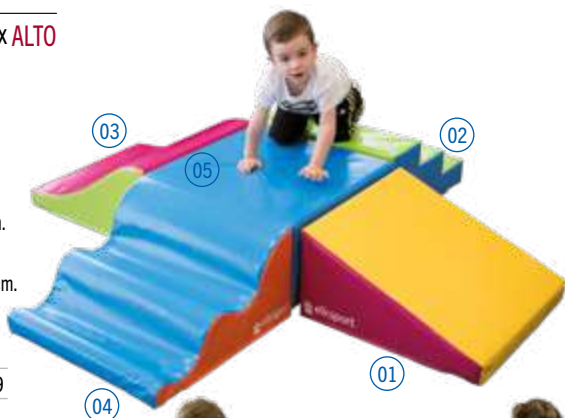

BLOQUES MÓDULO 7

- Bloques módulo 7 consta de:
- 01 1 Escalera de 100 x 60 x 60 cm.
 - 02 1 Rampa de 100 x 60 x 60 cm.
 - 03 2 Paralelepípedos de 60 x 60 x 30 cm.
 - 04 1 Quesito pequeño de 50 x 15 cm.
 - 05 1 Quesito mediano de 75 x 15 cm.
 - 06 1 Quesito grande de 100 x 15 cm.
 - 07 1 Plano inclinado de 150 x 60 x 50 cm.

ARTÍCULO	REF.	€
Bloques módulo 7	J10370	1.270,99



BLOQUES MÓDULO 6

- Bloques módulo 6 consta de:
- 01 1 Escalera de 100 x 60 x 60 cm.
 - 02 1 Rampa de 100 x 60 x 60 cm.
 - 03 2 Paralelepípedos de 60 x 60 x 30 cm.
 - 04 1 Quesito pequeño de 50 x 15 cm.
 - 05 1 Quesito mediano de 75 x 15 cm.
 - 06 1 Quesito grande de 100 x 15 cm.

ARTÍCULO	REF.	€
Bloques módulo 6	J10369	949,99

QUESITOS

Quesito pequeño. Medidas: 50 x 15 cm.
 Quesito mediano. Medidas: 75 x 15 cm.
 Quesito grande. Medidas: 100 x 15 cm.

ARTÍCULO	REF.	€
01 Quesito pequeño	J10367	69,65
02 Quesito mediano	J10366	136,99
03 Quesito grande	J10365	197,99



TUERCA Y CILÍNDR

Tuerca. Medidas: 30 cm de lado, 60 cm de ø.
 Cilindro grande. Medidas: 120 x 30 cm de ø.

ARTÍCULO	REF.	€
01 Tuerca	J10347	143,75
02 Cilindro grande	J10320	111,99

PARALELÉPÍPEDO ANCHO

Medidas: 60 x 60 x 30 cm.

ARTÍCULO	REF.	€
Paralelepípedo ancho	J10332	130,95



ESCALERA PEQUEÑA

Medidas: 60 x 60 x 30 cm.

ARTÍCULO	REF.	€
Escalera pequeña	J10330	109,99

RAMPA PEQUEÑA

Medidas: 60 x 60 x 30 cm.

ARTÍCULO	REF.	€
Rampa pequeña	J10328	129,99



RAMPA EN OLA

Medidas: 60 x 60 x 30 cm.

ARTÍCULO	REF.	€
Rampa en ola	J10334	129,99



RAMPA EN OLA DOBLE

Medidas: 60 x 60 x 30 cm.

ARTÍCULO	REF.	€
Rampa en ola doble	J10345	137,29



RUEDA PEQUEÑA

Medidas: 30 x 60 cm de ϕ , interior 30 cm de ϕ .

ARTÍCULO	REF.	€
Rueda pequeña	J10318	147,99



MEDIDAS: LARGO x ANCHO x ALTO

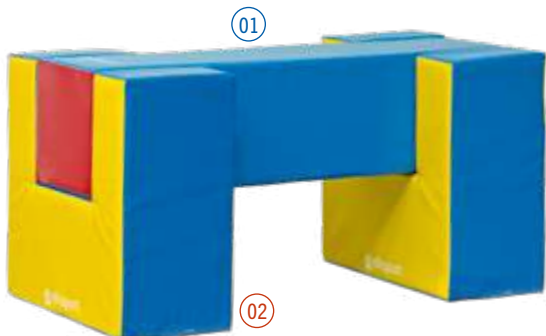

RUEDA GRANDE

Medidas: 30 x 120 cm de ϕ , interior 60 cm de ϕ .

ARTÍCULO	REF.	€
Rueda grande	J10317	402,99



Los colores de las formas pueden variar.

SÚPER PARALELEPÍEDO Y SOPORTE

Súper paralelepípedo. Medidas: 120 x 30 x 30 cm.
Soporte súper paralelepípedo. Medidas: 60 x 30 x 60 cm.

ARTÍCULO	REF.	€
01 Súper paralelepípedo	J10322	111,99
02 Soporte súper paralelepípedo	J10325	130,99



BALANCÍN Y SOPORTE BALANCÍN

Balancín. Medidas: 120 x 30 x 30 cm.
Soporte balancín. Medidas: 60 x 30 x 30 cm.

ARTÍCULO	REF.	€
Balancín	J10357	137,99
Soporte balancín	J10356	91,49

CUÑA BALANCÍN

Medidas: 100 x 60 x 30 cm.

ARTÍCULO	REF.	€
Cuña balancín	J10364	199,99

SOPORTE MIXTO

Medidas: 60 x 30 x 60 cm.

ARTÍCULO	REF.	€
Soporte mixto	J10338	139,99



ESCALERA GRANDE

Medidas: 100 x 60 x 60 cm.

ARTÍCULO	REF.	€
Escalera grande	J10329	250,99



RAMPA GRANDE

Medidas: 100 x 60 x 60 cm.

ARTÍCULO	REF.	€
Rampa grande	J10327	301,59

CILINDRO GRANDE Y SOPORTE

Cilindro grande. Medidas: 120 x 30 cm de ϕ .
Soporte cilindro. Medidas: 60 x 30 x 30 cm.

ARTÍCULO	REF.	€
01 Cilindro grande	J10320	111,99
02 Soporte cilindro	J10326	91,75



MEDIA RUEDA

Medidas: 120 x 30 x 60 cm, interior 60 cm.

ARTÍCULO	REF.	€
Media rueda	J10319	220,99

 Consultar otras formas y medidas.



CONJUNTO ALPINO

Conjunto formado por 6 piezas:

- 01 Rampa escalada de 65 x 60 x 50 cm.
- 02 Prisma ondulado de 200 x 30 x 30 cm.
- 03 3 Soportes prisma de 60 x 30 x 35 cm.
- 04 Rampa de 70 x 60 x 50 cm.

ARTÍCULO	REF.	€
Conjunto Alpino	J10507	745,99



PISTA DE OBSTÁCULOS

Conjunto formado por 8 piezas:

- 01 Prisma obstáculo de 100 x 25 x 30 cm.
- 02 Media luna obstáculo de 100 x 60 x 30 cm.
- 03 2 Colchonetas obstáculos de 200 x 100 x 5 cm.
- 04 2 Prismas obstáculos de 100 x 25 x 15 cm.
- 05 2 Rampas obstáculos de 100 x 50 x 30 cm.

ARTÍCULO	REF.	€
Pista de obstáculos	J10515	819,99

MONTAÑA CILINDROS

Conjunto de 6 piezas, 5 de ellas cilindros y 1 gran base.

Medidas base: 135 x 60 x 45 cm.

ARTÍCULO	REF.	€
Montaña cilindros	J10508	399,99



RODILLOS DESLIZANTES

Conjunto de rodillos unidos por cintas laterales con enganches. La cinta se puede soltar para usar los cilindros por separado.

Medidas del cilindro: 60 x 22 cm de ø.
Medidas del conjunto de 3: 66 x 60 x 22 cm.
Medidas del conjunto de 6: 132 x 60 x 22 cm.

ARTÍCULO	REF.	€
Conjunto 3 rodillos deslizantes	J10509	169,99
Conjunto 6 rodillos deslizantes	J10510	309,99



RAMPA ESCALADA

Medidas: 65 x 60 x 50 cm.

ARTÍCULO	REF.	€
Rampa escalada	J10511	154,99

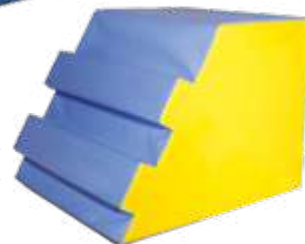

PRISMA ONDULADO

Medidas: 200 x 30 x 30 cm.

ARTÍCULO	REF.	€
Prisma ondulado	J10512	242,99



QUITAMIEDOS

Medidas: 30 x 140 cm de ø.

ARTÍCULO	REF.	€
Quitamiedos	J10513	229,99





PARALELEPÍPEDOS

Paralelepípedo pequeño. Medidas: 60 x 25 x 25 cm.
Paralelepípedo grande. Medidas: 60 x 30 x 30 cm.

ARTÍCULO	REF.	€	Cada unidad
01 Paralelepípedo pequeño	J10324	49,99	
Conjunto 6 paralelepípedos pequeños en 6 colores	J10373	284,95	47,49
02 Paralelepípedo grande	J10323	58,49	
Conjunto 6 paralelepípedos grandes en 6 colores	J10372	333,40	55,57

MEIDAS: LARGO x ANCHO x ALTO

CILINDRO PEQUEÑO Y CUBO

Cilindro pequeño. Medidas: 60 x 30 cm de ø.
Cubo. Medidas: 30 x 30 x 30 cm.



ARTÍCULO	REF.	€	Cada unidad
01 Cilindro pequeño	J10321	58,99	
Conjunto 6 cilindros pequeños en 6 colores	J10371	336,25	56,04
02 Cubo	J10331	45,99	
Conjunto 6 cubos en 6 colores	J10374	262,15	43,69

Consultar otras formas y medidas.



TUBO

Medidas: 120 x 60 cm de ø, interior 40 cm de ø.

ARTÍCULO	REF.	€
Tubo	J10346	399,99

COLCHONETA BALANCÍN

Medidas: 150 x 100 x 20 cm.

ARTÍCULO	REF.	€
Colchoneta balancín	J10522	221,99

MEDIO CILINDRO

Medidas: 150 x 60 x 30 cm.

ARTÍCULO	REF.	€
Medio cilindro	J10523	229,99



CILINDROS ESCALERA

Conjunto de 3 cilindros en progresión de altura con base antideslizante.

Medidas: 20 x 40 cm de ø.
30 x 40 cm de ø.
40 x 40 cm de ø.

ARTÍCULO	REF.	€
Conjunto 3 cilindros escalera	J10690	235,99

ESCALERA BALANCÍN

Medidas: 110 x 50 x 77 cm.

ARTÍCULO	REF.	€
Escalera balancín	J10521	245,99

ESCALERA ONDULADA

Medidas: 70 x 60 x 50 cm.

ARTÍCULO	REF.	€
Escalera ondulada	J10518	167,99



RAMPA TÚNEL

Rampa túnel. Medidas: 120 x 60 x 50 cm.
Túnel. Medidas: 35 x 35 cm.

ARTÍCULO	REF.	€
Rampa túnel	J10520	279,99



TÚNEL E INTERIOR TÚNEL

Túnel. Medidas: 80 x 60 x 60 cm.
Interior túnel. Medidas: 60 x 60 x 40 cm.

ARTÍCULO	REF.	€
01 Túnel	J10335	271,55
02 Interior túnel	J10336	105,99

TÚNEL PEQUEÑO

Medidas: 60 x 30 x 40 cm.

ARTÍCULO	REF.	€
Túnel pequeño	J10333	107,59

Estos módulos de espuma forrada ayudan al profesor en la enseñanza de las evoluciones gimnásticas. En espuma de densidad 25, van a facilitar los aprendizajes de muchas habilidades gimnásticas.



motricidad y juegos educativos



Detalle antideslizante.

01

02

PLINTOS PIRAMIDAL Y CURVO

Plinto piramidal, con base antideslizante.

Medidas: 100 x 60 x 120 cm.

Plinto curvo, con base antideslizante.

Medidas: 100 x 60 x 90 cm.

ARTÍCULO	REF.	€
01 Plinto piramidal	J10342	592,99
02 Plinto curvo	J10341	530,99



Detalle asa.



01

02

PLINTO RECTO

Plinto recto, con base antideslizante.

Plinto 3 piezas: 2 alturas de 40 cm y 1 de 20 cm.

Medidas: 160 x 60 x 100 cm.

Plinto 4 piezas: 2 alturas de 40 cm y 2 de 20 cm.

Medidas: 160 x 60 x 120 cm.



Detalle velcro.

ARTÍCULO	REF.	€
01 Plinto recto 3 piezas	J10691	794,99
02 Plinto recto 4 piezas	J10692	962,99



Densidad dura. >
Densidad blanda. >



Detalle antideslizante.

BARRA CON BASE ANTIDESLIZANTE

2 Medidas: 200 x 30/12 x 25 cm.

300 x 30/12 x 25 cm.

ARTÍCULO	REF.	€
Barra 2 m densidad 30 (blanda)	J10340	230,99
Barra 2 m densidad 100 (dura)	J10368	245,99
Barra 3 m densidad 30 (blanda)	J10699	340,99
Barra 3 m densidad 100 (dura)	J10700	337,99



MÓDULO PACMAN

Permite trabajar de manera progresiva los ejercicios hacia atrás, volteretas, flic flac, etc. facilitando el aprendizaje y la puesta en situación.

2 Medidas: 70 – 90 cm de ø.



ARTÍCULO	REF.	€
Módulo Pacman 70 cm	J10695	332,99
Módulo Pacman 90 cm	J10696	477,99



MAXI CILINDRO

Maxi cilindro. Medidas: 150 x 50 cm de ø.

ARTÍCULO	REF.	€
Maxi cilindro	J10337	320,75



SEMICILINDRO ESTABILIZADO

Con base antideslizante, espuma de alta densidad.

Medidas: 60 x 40 x 50 cm de ø.

ARTÍCULO	REF.	€
Semicilindro estabilizado	J10693	162,99



CILINDRO EN DOS PARTES

Con base antideslizante, se unen las dos partes mediante solapas de velcro, permitiendo así multiplicar los ejercicios. Con asas para facilitar su transporte.

Medidas: 120 x 40 cm de ø.

ARTÍCULO	REF.	€
Cilindro en dos partes	J10694	263,99



Detalle antideslizante.

HEXÁGONO

Para crear una gama infinita de ejercicios de manera segura. Con asas para facilitar su transporte y base antideslizante.

Medidas: 150 x 60 x 60 cm.

ARTÍCULO	REF.	€
Hexágono	J10697	440,59



Detalle asa.



PLANO INCLINADO

Plano inclinado.

Medidas: 150 x 60 x 50/10 cm.

ARTÍCULO	REF.	€
Plano inclinado	J10339	361,99



Detalle asa.

PLANO INCLINADO PLEGABLE

Plano inclinado plegable que puede utilizarse como plano inclinado para volteretas, etc. o plegándolo, formado un módulo de espuma que permite realizar nuevos ejercicios y optimizar el almacenamiento. Con asas para facilitar su transporte y base antideslizante.

Medidas: 200 x 60 x 50/10 cm.
Medidas plegado: 100 x 60 x 60 cm.

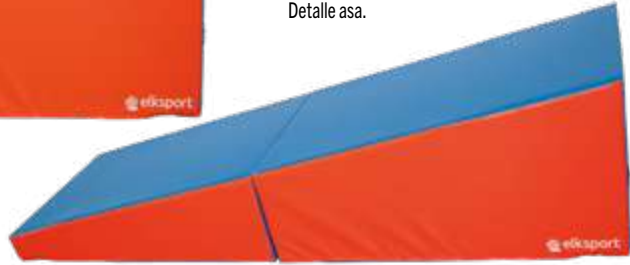

ARTÍCULO	REF.	€
Plano inclinado plegable	J10698	419,99

COLCHONETAS

COLCHONETAS INFANTILES

Colchonetas de espuma forrada con lona de poliéster para múltiples usos con los más pequeños (como elementos de protección, de descanso, para realizar actividades en ellas, etc.).

El conjunto lo forman: 6 colchonetas en 6 colores.

ARTÍCULO	REF.	€	Cada unidad
Colchoneta infantil 1,20 x 0,60 x 0,05 m	J10348	59,99	
Conjunto 6 colchonetas infantiles 1,20 x 0,60 x 0,05 m	J10375	341,95	56,99
Colchoneta infantil 1,80 x 0,60 x 0,05 m	J10349	78,99	
Conjunto 6 colchonetas infantiles 1,80 x 0,60 x 0,05 m	J10376	450,25	75,04

Densidad 20			
REF.	€	Cada unidad	
J10348	59,99		
J10375	341,95	56,99	

Densidad 25			
REF.	€	Cada unidad	
J10350	64,99		
J10377	370,45	61,74	
J10351	87,99		
J10378	501,55	83,59	



Detalle colores.



Apilables.

COLCHONETAS ARCOÍRIS

Colchoneta plegable en varios colores. Fácil almacenaje. Los colores dan referencia de distancias tanto a los alumnos como al profesor, para muchas de las actividades donde hay que situar una colchoneta de recepción, saltos, volteretas, etc.

En 3 ó 4 colores y 4 medidas. Densidad 25 en todas las colchonetas.

ARTÍCULO	REF.	€
Colchoneta arcoíris 1,80 x 1 x 0,05 m. Plegado en 3 piezas - 3 colores	J10352	209,99
Colchoneta arcoíris 1,80 x 1,20 x 0,05 m. Plegado en 3 piezas - 3 colores	J10353	219,99
Colchoneta arcoíris 2,40 x 1 x 0,05 m. Plegado en 4 piezas - 4 colores	J10354	232,99
Colchoneta arcoíris 2,40 x 1,20 x 0,05 m. Plegado en 4 piezas - 4 colores	J10355	261,99



CAMA GUARDERÍA

Fabricada en hierro bañado en capa plástica. Esquinas fabricadas en polipropileno. Red de nailon protegido con capa termoplástica. Lavable con agua y jabón. Es posible desinfectar con lejía. Apilable.

Medidas: 132 x 58 x 12 cm.

Peso máximo recomendado: 40 kg.

ARTÍCULO	REF.	€
Lote 5 camas guardería	J10745	189,95
Ruedas cama guardería (4 uds.)	J10065	11,99

Indicar el color al realizar el pedido: azul o verde, si no se indica se servirá el color disponible.



VALLA GUARDERÍA PLEGABLE

Valla de guardería de fácil y rápido plegado. Se guarda fácilmente aprovechando al máximo el espacio. Fabricada en un material ligero y resistente. Incluye los anclajes.

Preparada para usarse como piscina de bolas (pelotas mínimo de 7,5 cm).

Colores: azul o verde.

Medidas (valla): 106 x 5 x 67 cm.

ARTÍCULO	REF.	€
Conjunto 4 vallas guardería plegables	J10115	105,99



PISCINAS



PISCINA SENSORIAL MULTIFORMA

Piscina con diferentes utilidades y posibilidades. Puede usarse como piscina de bolas o como arenero. Construida con módulos de 55 y 30 cm encajables entre sí, puede adquirirse diferentes formas y alturas. Sin suelo ni bolas de llenado.

Medidas: 150 cm de ø.

ARTÍCULO		REF.	€
01 Piscina arenero	8 Piezas - Altura 25 cm	J10072	215,99
02 Piscina redonda	8 Piezas - Altura 30 cm	J10073	159,99
03 Piscina redonda alta	8 Piezas dobles - Altura 52 cm	J10074	399,99



Consultar otras medidas piscina en esquina.



PISCINA DE BOLAS

Piscina fabricada en espuma de 25 kg y recubierta de PVC poliéster. Compuesta por un tapiz de suelo y 4 bloques unidos entre sí mediante un sistema reforzado de velcros, formando un conjunto muy sólido e indeformable.

ARTÍCULO	REF.	€
Piscina de bolas 200 x 150 x 40 cm	J10524	462,99
Piscina de bolas 200 x 200 x 45 cm	J10525	619,99

BOLAS PARA LLENADO DE PISCINAS

En 6 colores.

Medidas: 7,5 cm de ø.



ARTÍCULO	REF.	€	Cada unidad
Bola de piscina (ud.)	J10075	0,40	
Bolsa 100 bolas piscina	J10124	35,99	0,36

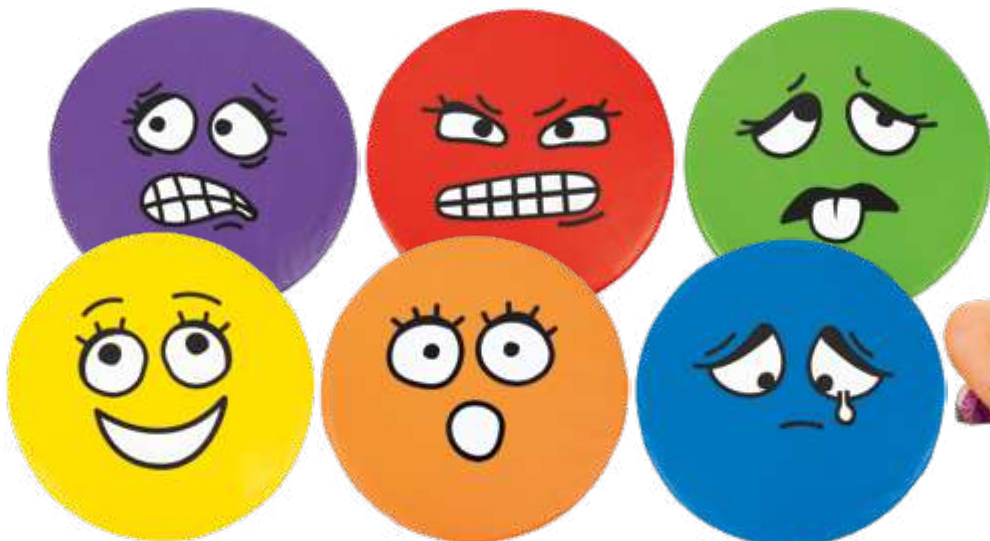

DISCOS EMOCIONES

Magníficos para trabajar las emociones, el equilibrio, diferentes actividades físicas o como simples asientos.

Atractivos discos para ser utilizados como asientos y en múltiples actividades y juegos. Cada disco tiene impresas una de las seis emociones: alegría, tristeza, miedo, ira, asco y sorpresa. Estos discos te permiten plantear diferentes actividades físicas o utilizarlos como simple asiento individual. También puede utilizarse para colocar al grupo de alumnos, durante una narración o en actividades de enseñanza. Al ser blandos, se pueden usar como plataformas para caminar sobre ellos, mejorando el equilibrio y fortaleciendo los músculos que proporcionan la estabilidad.

Discos fabricados en un vinilo muy duradero, resistente al fuego y de muy fácil limpieza.

Medidas: 5 x 41 cm de ø.



ARTÍCULO	REF.	€	Cada unidad
Conjunto 6 discos emociones	J10679	55,99	9,33

MEGA LADRILLOS

Este conjunto se puede usar como bloques de construcción gigantes, perfectos para estimular la destreza y creatividad de los niños.

También se pueden usar para construir obstáculos de actividades motrices. Las ranuras de los ladrillos han sido especialmente diseñadas para colocar aros y picas de forma rápida y segura, creando infinitas combinaciones.

Fabricados en plástico resistente y seguro conforme normativa europea UNI EN 71-1 / 2 / 3.

Medidas: 26 x 13 x 7 cm.



ARTÍCULO	REF.	€
Conjunto 40 mega ladrillos	J10301	182,99



PECES GIGANTES

Estos balones gigantes son blandos, seguros, divertidos y fáciles de capturar.

Fabricados en neopreno y cosidos a máquina para asegurar una mayor duración, pueden utilizarse para iniciar al rugby, juegos de pase y recepción, relevos o juegos en la piscina ya que son ligeros y flotan.

El conjunto lo forman: 6 peces en 6 divertidos y luminosos colores. Medidas: 71 cm.



ARTÍCULO	REF.	€	Cada unidad
Pez gigante	J10619	14,99	
Conjunto 6 peces gigantes	J10631	85,44	14,24

COLCHONETA PUZZLE

Suelo ideal para proteger zonas de actividad en escuelas infantiles, colegios, ludotecas y zonas de juego y ocio para los niños.

Fabricada en forma de sándwich de 3 capas de 3 cm de espesor total. Es totalmente impermeable y un gran aislante térmico y acústico, está fabricado con materiales antibacterianos que impiden el desarrollo de microbios. Se limpia con un trapo húmedo. Reversible se puede utilizar por las dos caras. Si se solicita se pueden finalizar los laterales de algunas placas de forma lisa sin la terminación puzle.

Medidas: 150 x 100 x 3 cm.

Densidad: 50.

(Densidades más bajas plantean problemas de rotura).

ARTÍCULO	REF.	€
Colchoneta puzle	Q10464	49,95

Pedido mínimo 6 unidades.

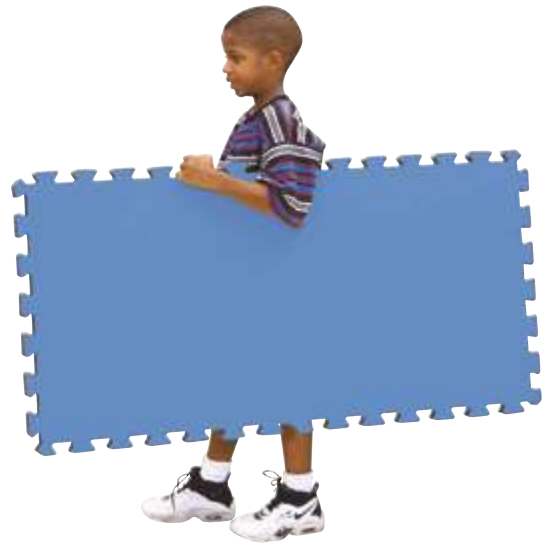
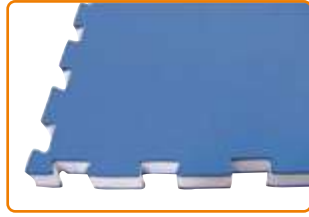

SUELO PUZZLE ESCOLAR

Loseta en Eva de alta densidad, con certificaciones americana y europea ASTM y EN71.

Material eco-friendly, 100% reciclable, no tóxico, libre de olores y resistente al agua y las manchas. Reversible y antideslizante gracias a su superficie en acabado tatami. Loseta ligera, fácil de montar y desmontar.

Cada loseta está compuesta por 3 capas, una superior e inferior de color azul y una capa intermedia de color gris de menor densidad, lo que le proporciona una capacidad de amortiguación ideal, para evitar que los niños se lastimen al caerse, prevenir el riesgo de lesiones realizando actividades y reducir la fatiga. Se suministra con tres cantoneras por plancha por si se necesitan para un acabado recto. Para uso tanto en interior como en exterior.

Medidas de loseta: 100 x 100 x 3 cm.

ARTÍCULO	REF.	€	Cada unidad
Loseta puzle escolar	J10498	34,99	
Lote 10 losetas puzle escolar	J10500	314,91	31,49

SUELO PUZZLE BICOLOR

Loseta bicolor en Eva de alta densidad, con certificaciones americana y europea ASTM y EN71.

Material eco-friendly, 100% reciclable, no tóxico, libre de olores y resistente al agua y las manchas. Reversible y antideslizante gracias a su superficie en textura cruzada (espiga). Loseta ligera, fácil de montar y desmontar.

Las losetas se pueden unir y combinar entre sí. Se suministra con tres cantoneras por plancha por si se necesitan para un acabado recto. Para uso tanto en interior como en exterior.

Colores: amarillo/morado, azul/naranja y rojo/verde.

Medidas de loseta: 100 x 100 x 2 cm.

ARTÍCULO	REF.	€	Cada unidad
Loseta puzle bicolor	J10497	17,99	
Lote 10 losetas puzle bicolor	J10499	161,91	16,19



RAYUELA

Tradicional juego de salto, se compone de 10 baldosas puzle fabricadas en Eva con 10 numeraciones diferentes y 2 discos para lanzar.

Medidas baldosa: 32 x 32 x 1 cm.

ARTÍCULO	REF.	€
Juego de la rayuela	J10123	18,99



TOP
Un maravilloso cono gigante para horas de diversión.

Para 1 ó 2 niños con multitud de usos: balancearse de lado a lado, girar como una peonza, construir una guarida, etc. Los niños pequeños pueden incluso utilizarlo como un barco en la piscina (sólo bajo supervisión de un adulto).

Desarrolla la coordinación de los niños mientras juegan.

Hecho de plástico muy resistente para jugar tanto en interior como al aire libre, con borde superior redondeado y elevado para evitar que los niños se hagan daño con la cabeza o se pillen los dedos bajo el Top.

Muy adecuado para trabajar coordinación con las personas con discapacidad.

Edad recomendada: 3-10 años.

Medidas: 44 x 80 cm de ø.

ARTÍCULO	REF.	€
Top	J10021	54,99



MINI TOP

Pensado para niños de 0 a 4 años, para desarrollar sus habilidades motrices, como el sentido de equilibrio (sistema vestibular) o el control motor tan importante en estas edades. Su forma simple y funcional, ha sido cuidadosamente diseñada para proteger tanto a la cabeza como los dedos de los niños durante sus juegos.

Para los más pequeños, se puede utilizar una colchoneta negra para un mayor confort.

Edad recomendada: 0-4 años. Medidas: 26,5 x 68 cm de ø.

ARTÍCULO	REF.	€
Mini Top	J10020	34,99
Colchoneta	J10044	38,49



NEUMÁTICOS DIDÁCTICOS

Neumáticos fabricados según normativas europeas y aptos para uso infantil, para exterior o interior. Ideales para fomentar la motricidad y estimular la imaginación, se pueden usar todos juntos en forma de circuito o por separado. Cerrados por la parte interior para evitar lesiones o la acumulación de agua. En plástico duro y resistente.

El conjunto de neumáticos didácticos incluye: 5 neumáticos en 5 colores (amarillo, azul, fucsia, pistacho y rojo).

Medidas: 20 x 60 cm de ø.



ARTÍCULO	REF.	€
Conjunto 5 neumáticos didácticos	J10516	119,99

TÚNEL ZIG-ZAG

Fabricado en nailon de gran dureza resistente a la humedad, en su base y malla transparente en la parte superior por lo que se puede usar tanto en interior como en exterior. Su gran longitud, casi 3 m permite hacer recorridos curvos en diferentes direcciones. Incluye bolsa de almacenaje y transporte.

Medidas: 46 cm de ø.
Longitud: 2,80 m.



ARTÍCULO	REF.	€
Túnel Zig-Zag	J10308	37,99



TÚNEL ARCOS

Pensado para realizar múltiples actividades con él.

Este túnel es excelente para los más jóvenes, ya que les permite atravesarlos gateando o con las plataformas deslizantes. Su diseño permite trabajar la orientación espacial y considerar ángulos, dimensiones y proporciones mientras lo atraviesa. También se puede utilizar para crear divertidas carreras de obstáculos.

El túnel arco lo forma 4 paneles (2 de malla ligera y 2 de tela de poliéster) con un resistente marco de PVC, que le permite plegarse rápidamente para un sencillo almacenamiento.

La malla y la cubierta de tela de poliéster son muy duraderas, mientras que el fuerte marco de PVC resiste el uso tanto en el interior como en el exterior. La malla transparente permite observar a los alumnos mientras atraviesan el túnel. Cuando se termine la actividad, simplemente retire los postes inferiores y pliegue el túnel para su almacenamiento.

Medidas: 240 x 56 x 71 cm. Peso: 5 kg.

ARTÍCULO	REF.	€
Túnel arcos	J10689	69,99



Detalle velcro.



< 2 túneles de 3 arcos.



1 túnel de 6 arcos. ^



6 túneles de 1 arco. v

ARCOS OBSTÁCULOS

Separados o juntos, se ajustan a cualquier actividad.

Estos túneles se pueden usar individualmente o conectar todos mediante las uniones laterales de velcro, para usarlos como un único túnel de 3,6 m. Se pueden separar para usarlos como dos túneles de 1,8 m tres túneles de 1,2 m o seis túneles de 0,6 m dependiendo del juego y el número de jugadores. La anchura del túnel de 56 cm permite atravesarlos fácilmente incluso con las plataformas deslizantes. Los colores brillantes facilitan la identificación de equipos, la creación de recorridos y la colocación de obstáculos. Su construcción de poliéster, ligero y resistente, permite el uso tanto en interior como en exterior. Las 6 secciones del túnel son fáciles de desmontar y plegar para su almacenamiento.

El conjunto lo forman: 6 arcos en 6 colores.
Medidas: 60 x 56 x 73 cm (cada arco).

ARTÍCULO	REF.	€
Conjunto 6 arcos obstáculos	J10701	69,99

LA CUEVA

Es una casa robusta portátil, que se puede plegar cuando no se vaya a utilizar.

Dentro se puede percibir una total oscuridad, ideal para realizar juegos de estimulación sensorial, percepción, etc.

Medidas:
Cueva: 100 x 100 x 100 cm.
Túnel: 48 cm de ø.
Longitud: 150 cm.

ARTÍCULO	REF.	€
La cueva	J10094	62,95



LUMINOSOS PARA LA CUEVA

Figuras blandas con luz led que cambia de color. Para usar dentro de la cueva.

El conjunto lo forman: 6 figuras blandas luminosas.



ARTÍCULO	REF.	€
Conjunto 6 luminosos para la cueva	J10095	18,95

De muy buena construcción, se pueden desplegar y plegar en segundos y se sirven con una bolsa para guardarlos y transportarlos. Se pueden unir varios túneles entre sí fácilmente gracias a los elementos de unión situados en los extremos de los túneles.



TÚNEL SUPERCRUCE

Dos túneles unidos en el centro.

Medidas: 55 cm de ø. Longitud: 2,4 m.

ARTÍCULO	REF.	€
Túnel supercruce	J10225	49,95



TÚNEL SÚPER

Medidas: 55 cm de ø.
Longitud: 1,8 m.

ARTÍCULO	REF.	€
Túnel súper	J10224	32,99



MEGATÚNEL

Medidas: 91,5 cm de ø.
Longitud: 3,7 m.

ARTÍCULO	REF.	€
Megatúnel	J10196	79,99

CONECTOR MULTIDIRECCIONAL PARA AROS

Los niños se divertirán creando su propio modelo de laberinto. Este innovador conector mantendrá a los niños ocupados durante mucho tiempo creando diferentes configuraciones de laberinto y desplazándose por ellos. Las posibilidades son interminables. Se pueden trabajar muchos aspectos de la motricidad así como desarrollar trabajos en equipo. Compatible solamente con aros planos.

2 Modelos: conector para 2 aros y conector para 4 aros.

ARTÍCULO	REF.	€
Conector multidireccional 2 aros	D10442	1,25
Conector multidireccional 4 aros	D10443	2,25
Aro plano 61 cm de ø	D10013	3,19
Kit de 24 aros (6 colores) + 20 conectores 2 aros + 6 conectores 4 aros	J10632	103,55



ARCOS MULTIUSO

Estos arcos multiuso de espuma pueden usarse para reptar o gatear, para lanzamientos de objetos o balones, con el pie o con la mano, tratando de mejorar las habilidades y destrezas básicas o plantear nuevos juegos. Fabricados en espuma suave y duradera se estabilizan mediante pesos situados en las terminaciones de cada arco. La altura puede ajustarse entre 53 y 61 cm, simplemente acercando o separando las bases.

El conjunto lo forman 6 arcos en 6 colores: rojo, verde, azul, violeta, amarillo y naranja.

ARTÍCULO	REF.	€
Conjunto 6 arcos multiuso	J10195	119,95



Detalle base espuma suave.

INNOVACIÓN

PIEDRAS DEL RÍO TÁCTILES

Conjunto de 5 estructuras táctiles diferentes, incrustadas en una nueva versión de las piedras del río. Se han seleccionado 5 materiales diferentes: corcho, aluminio, espuma, caucho TPE y hormigón para crear una variedad de sensaciones táctiles. Los diversos sensores corporales táctiles que perciben dureza, presión, temperatura, aspereza o adherencia, se activan para distinguir entre estas estructuras táctiles. La inclinación de la superficie aumenta la presión sobre el antepié, reforzando la estimulación táctil. Adecuado tanto para la actividad libre como para el trabajo programado. Fabricado en polipropileno y TPE.

Edad: 3 a 99 años. **Peso máximo soportado:** 75 kg.
Medidas: 28 x 35 x 8/17 cm.

ARTÍCULO	REF.	€
Conjunto 5 piedras del río táctiles	U10084	110,99

Detalle estructura táctil.



SENSACIONES PLANTARES

Nuevo diseño con formas más estilizadas.

- 01 Conjunto sensaciones plantares original:** incluye 10 placas de plástico con base antideslizante (pincho fino, pincho grueso, línea fina, línea gruesa, agujeros, líneas curvas, moqueta, esparto, foam y césped artificial). También se incluyen 2 bases antideslizantes vacías que se pueden rellenar con otro tipo de materiales según las preferencias del educador. Por ejemplo, agua fría, agua caliente, arena de playa, pequeñas piedras, tierra, etc. **Medidas:** 30 x 30 cm.
- 02 Conjunto sensaciones plantares básico:** incluye 6 placas de plástico con base antideslizante (pincho fino, pincho grueso, línea fina, línea gruesa, agujeros y líneas curvas). **Medidas:** 30 x 30 cm.
- 03 Conjunto sensaciones plantares mini:** incluye 6 placas de plástico mini, sin base (pincho fino, pincho grueso, línea fina, línea gruesa, agujeros y líneas curvas). **Medidas:** 10 x 10 cm.

ARTÍCULO	REF.	€
01 Conjunto sensaciones plantares original	J10116	149,95
02 Conjunto sensaciones plantares básico	J10117	99,95
03 Conjunto sensaciones plantares mini	J10118	16,75
Conjunto sensaciones plantares básico + mini	J10119	114,99



DISCOS TÁCTILES

Material que desarrolla en los niños su sentido táctil tanto en las manos como en los pies. Aprenden a expresar verbalmente sus impresiones sensoriales. Diez placas en caucho muy agradable en 2 tamaños, uno grande para depositar en el suelo y uno pequeño para la mano. Las posibilidades de juego son muchas, desde la percepción básica de las estructuras táctiles a juegos de relación con ojos vendados, juegos de memorización. Se pueden adaptar a la edad y motricidad de cada niño.
Peso máximo: 100 kg. **Medidas discos grandes:** 26,5 cm de ø. **Medidas discos pequeños:** 11 cm de ø.

3 conjuntos discos táctiles

- 01 Discos táctiles completo:** 10 estructuras táctiles de diferentes colores (10 placas grandes y 10 placas pequeñas) una cinta para los ojos y un saco de tela.
- 02 Discos táctiles serie 1:** 5 placas grandes y 5 pequeñas, una cinta para los ojos y un saco de tela.
- 03 Discos táctiles serie 2:** 5 placas grandes y 5 pequeñas, una cinta para los ojos y un saco de tela.

ARTÍCULO	REF.	€
01 Discos táctiles completo	J10008	123,99
02 Discos táctiles serie 1	J10007	67,99
03 Discos táctiles serie 2	J10009	67,99

SUELO SENSORIAL

Suelo compuesto por baldosas rellenas de líquido sensorial que cambian de color al pisarlas, produciendo una sensación muy agradable y estimulando el desarrollo sensorial y perceptual. Perfecto para centros infantiles, habitaciones sensoriales, hogares, etc.
El conjunto lo forman: 6 placas en 6 colores diferentes y base antideslizante.
2 Medidas: pequeño (30 x 30 cm) y grande (50 x 50 cm).

ARTÍCULO	REF.	€
Conjunto suelo sensorial pequeño	K10014	125,99
Conjunto suelo sensorial grande	K10013	172,99

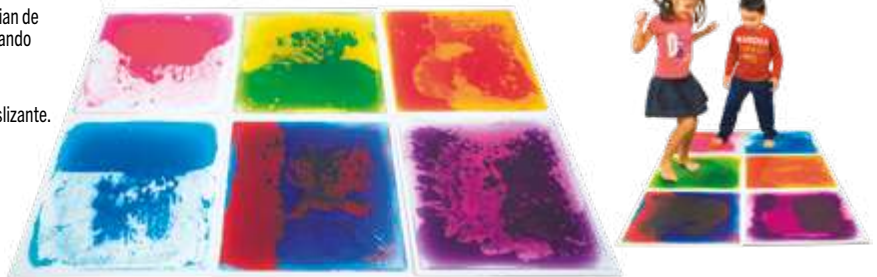

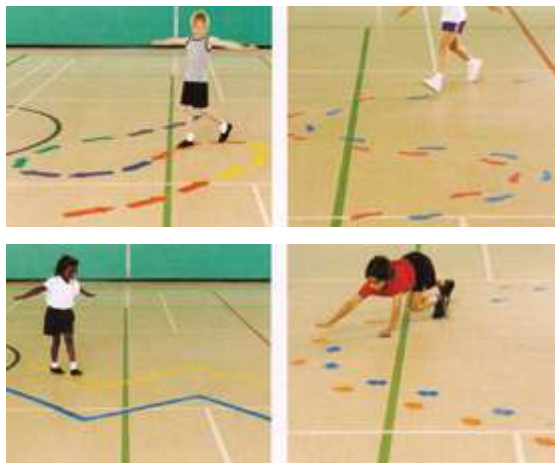

RECTAS, CURVAS, PIES Y MANOS

El programa ha sido desarrollado como un sistema de ayuda para guiar los conceptos de direcciones, movimientos y desplazamientos de las diferentes partes del cuerpo, así como para mejorar diferentes habilidades básicas.

La superficie posterior tiene una textura rugosa para que se mantenga cada componente en su lugar.

- **Juego de manos:** 10 pares, las derechas son naranjas y las izquierdas azules.
- **Juego de pies:** 10 pares, los derechos son naranjas y los izquierdos azules.
- **Juego de curvas:** 10 curvas naranjas.
- **Juego de líneas:** 20 líneas rectas (10 amarillas y 10 azules) y 4 ángulos (2 amarillos y 2 azules).
- **Juego completo:** 54 piezas: 10 curvas, 20 líneas rectas, 4 ángulos, 10 pares de manos y 10 pares de pies.
- **Maletín:** para guardar el juego completo, se sirve vacío.

ARTÍCULO	REF.	€
Juego de manos	J10137	14,99
Juego de pies	J10138	14,99
Juego de curvas	J10215	17,99
Juego de líneas	S10016	42,99
Juego completo	J10139	84,99
Maletín (vacío)	D10356	9,99

MARCAS DE SUELO



Estos discos versátiles son ideales para enseñar y controlar movimientos y posiciones. También pueden usarse como dianas para lanzar objetos o pisar en determinados lugares.

El conjunto lo forman: 6 discos en 6 colores y 1 bolsa para almacenarlos.

Medidas: 22 cm de ø.

ARTÍCULO	REF.	€
Conjunto 6 marcas de suelo	J10129	11,99

FLECHAS DE DIRECCIÓN

Fabricadas con un perfil plano que se adapta perfectamente al suelo del gimnasio, de la clase o del patio de recreo.

El conjunto lo forman: 6 flechas en 6 colores y 1 bolsa para almacenarlas.

Medidas: 45 x 7,5 cm.

ARTÍCULO	REF.	€
Conjunto 6 flechas de dirección	J10144	13,99

DONUTS

Círculos para marcar el suelo. Aportan seguridad al pisarlos al no elevarse prácticamente del suelo.

El conjunto lo forman: 6 círculos en 6 colores.

Medidas: 26 cm de ø interior y 38 cm de ø exterior.

ARTÍCULO	REF.	€
Conjunto 6 donuts	J10157	29,99

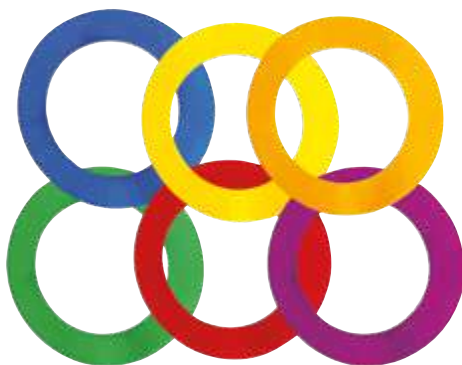

LÍNEAS DELIMITACIÓN DE TERRENO

Marcas de suelo antiderrapantes que eliminan las líneas pintadas en el terreno de juego. Dan la posibilidad de crear vuestro propio terreno de juego donde queráis y con las dimensiones deseadas.

El conjunto lo forman 24 secciones: 10 secciones amarillas y 10 secciones azules de 36 x 7 cm, y 2 ángulos amarillos y 2 ángulos azules de 28 x 28 x 7 cm.

ARTÍCULO	REF.	€
Conjunto 24 líneas delimitación	S10016	42,99

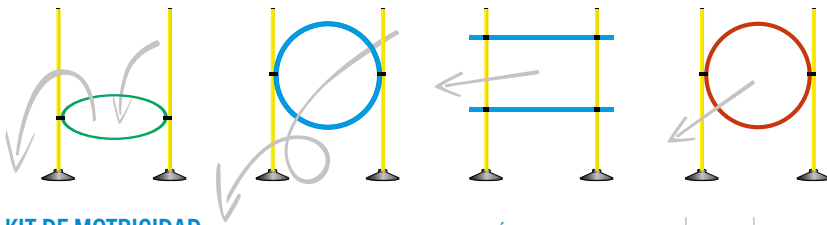

KIT DE MOTRICIDAD

Este producto ha sido pensado para múltiples usos: valla regulable, miniporrieras, postes de señalización, para ejercicios de lanzamiento y precisión, circuitos de habilidad, fuerza, etc.

El kit comprende:

- 4 Bases lastradas planas 1,25 kg.
- 6 Picas 160 cm.
- 6 Engarces multiuso aro plano y redondo.
- 1 Aro plano 61 cm.

ARTÍCULO	REF.	€
Kit de motricidad	D10473	41,70
Base lastrada plana 1,25 kg	D10435	4,49
Base lastrada flexible	D10315	8,99
Pica 120 cm	J10067	2,29
Pica 160 cm	D10012	2,99
Aro plano 61 cm	D10013	3,19
Aro redondo 65 cm	J10427	3,49
Engarce multiuso aro plano (6 uds.)	D10011	7,99
Engarce multiuso aro plano y redondo (6 uds.)	D10125	7,25



BASE LASTRADA FLEXIBLE

Fabricada con materiales flexibles de gran calidad. Irrompible. Base de seguridad y gran duración.

Apta para picas de 25 mm de ϕ . Recomendamos para una buena estabilidad picas hasta 1,20 m.

Medidas: 24,5 cm de ϕ . Peso: 800 g.

ARTÍCULO	REF.	€
Base lastrada flexible	D10315	8,99



ENGARCE MULTIUSO ARO PLANO

Pica - aro plano.

Para sujetar tanto la pica como el aro plano, pueden girar 360°, lo que aumenta su funcionalidad.

ARTÍCULO	REF.	€
Engarces multiuso aro plano (6 uds.)	D10011	7,99



ENGARCE MULTIUSO ARO PLANO Y REDONDO

Pica - aro plano - aro redondo.

Para sujetar tanto la pica como el aro plano o el aro redondo, pueden girar 360°, lo que aumenta su funcionalidad.

ARTÍCULO	REF.	€
Engarce multiuso aro plano y redondo (6 uds.)	D10125	7,25

KIT DE MOTRICIDAD EQUILIBRIO

Objetivo: realizar un recorrido lento o rápido con obstáculos a diferentes alturas, a la vez que se recorre un pasillo de equilibrio.

El kit comprende:

- 8 Conos para pica y aro 37 cm.
- 4 Bases lastradas planas 1,25 kg.
- 1 Pasillo de equilibrio semicilíndrico curvo.
- 2 Picas 100 cm.
- 12 Picas 120 cm.
- 18 Engarces pica-aro.
- 3 Aros planos 61 cm.
- 1 Bolsa para transportar el kit.

ARTÍCULO	REF.	€
Kit de motricidad equilibrio	J10063	145,75



KIT DE MOTRICIDAD AVENTURA

Objetivo: franquear obstáculos y pasar por túneles y acertar a dianas. El recorrido se puede completar combinando ladrillos, piedras del río o colinas creando más aventura.

El kit comprende:

- 8 Conos para pica y aro 37 cm.
- 4 Bases lastradas planas 1,25 kg.
- 6 Picas 100 cm.
- 11 Picas 120 cm.
- 18 Engarces pica-aro.
- 2 Aros planos 61 cm.
- 1 Bolsa para transportar el kit.

ARTÍCULO	REF.	€
Kit de motricidad aventura	J10062	127,85



Otros materiales (ladrillos, aros, cuerdas...) ver apartado "Básico para educación física"



Tamaño: 20 cm de ø.
Peso: 1,25 kg.



Tamaño: 27 cm de ø.
Peso: 2 kg.



Tamaño: 27 cm de ø.
Peso: 4 kg.

BASES LASTRADAS PLANAS

Bases de caucho irrompibles, de gran estabilidad, incluso cuando el terreno de juego es un poco irregular, ideales para formar circuitos de habilidad, de precisión etc. combinándolas con picas y aros.

Medidas: 20 – 27 cm de ø.

Pesos: 1,25 – 2 – 4 kg.

Aptas para picas de 25 mm de ø.

ARTÍCULO	REF.	€
Base lastrada plana 1,25 kg	D10435	4,49
Base lastrada plana 2 kg	S10035	6,99
Base lastrada plana 4 kg	D10123	17,99



CONJUNTO BÁSICO DE HABILIDAD MOTRIZ

Se pueden realizar diferentes recorridos con él y ampliarse con más ladrillos, plataformas y pivotes plataforma.

El conjunto lo forman:

- 5 Ladrillos.
- 4 Plataformas.
- 8 Pivotes plataforma.

ARTÍCULO	REF.	€
Conjunto básico de habilidad motriz	J10379	119,49



CONJUNTO UNIVERSAL DE HABILIDAD MOTRIZ

Para realizar múltiples recorridos.

El conjunto lo forman:

- 4 Plataformas.
- 10 Ladrillos.
- 4 Aros planos 36 cm.
- 4 Aros planos 61 cm.
- 8 Pivotes plataforma.
- 8 Picas 70 cm.
- 6 Saquitos económicos.
- 6 Engarces pica-aro.
- 10 Pares de manos.
- 10 Pares de pies.
- 1 Bolsa para transportar el conjunto.

ARTÍCULO	REF.	€
Conjunto universal de habilidad motriz	J10380	225,49



PLATAFORMA RECORRIDO DE HABILIDAD

Con orificios para unir a los ladrillos por los 2 extremos.

Medidas: 81 cm de longitud.

ARTÍCULO	REF.	€
Plataforma recorrido de habilidad	J10158	19,99



LADRILLO

Se pueden colocar en él: picas, aros y plataformas de equilibrios de habilidad motriz por ambas caras del ladrillo.

Medidas: 36 x 15,9 x 9,5 cm. Peso: 637 g.

ARTÍCULO	REF.	€	Cada unidad
Ladrillo	J10425	5,99	
Conjunto 6 ladrillos	S10037	34,14	5,69



PIVOTE PLATAFORMA

Pieza de unión entre plataforma y ladrillos.

Medidas: 6 cm de longitud.

ARTÍCULO	REF.	€
Pivote plataforma	J10159	1,99



Detalle tapón.

BASE MULTIACTIVIDAD

Fabricada en material plástico rígido de alta resistencia. Permite el uso a 3 alturas de picas de 25 mm de ϕ , aros planos y aros de sección redonda de 18 mm de ϕ .

Peso sin rellenar: 390 g. Se puede lastrar con agua hasta 1,7 kg y con arena hasta 2,5 kg.
3 Alturas: 50, 75 y 100 mm.

ARTÍCULO	REF.	€
Base multiactividad	D10131	5,29

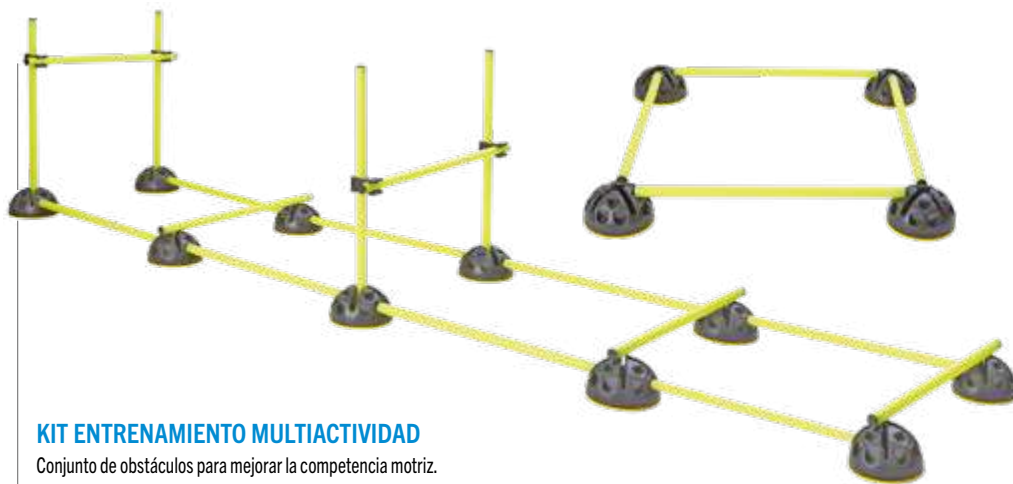

KIT ENTRENAMIENTO MULTIACTIVIDAD

Conjunto de obstáculos para mejorar la competencia motriz.

Compuesto por:

- 14 Picas 70 cm.
- 10 Bases multiactividad.
- 1 Set de engarces multiuso.
- 1 Bolsa de almacenamiento.

ARTÍCULO	REF.	€
Kit entrenamiento multiactividad	D10143	91,99



CHURROS Y CONECTORES DIVERTIDOS

Con la ayuda de conos, estos churros y conectores de espuma no reticulada, pueden formar recorridos de obstáculos divertidos, vallas, dianas. En colores variados.

El conjunto lo forman: 24 churros de 150 x 6,5 cm de ϕ , 6 conectores con agujero en el medio y 6 conectores sencillos.

ARTÍCULO	REF.	€
Conjunto churros y conectores divertidos	J10532	72,25



Más churros y conectores en página 379 de piscina

SAQUITOS BLANDOS

SAQUITOS COMETA

Saquitos en forma de estrella a los que se ha añadido una colorida cola de cintas, para hacer más visible el lanzamiento y facilitar la recepción. Fabricados en tela de algodón.

El conjunto lo forman: 6 saquitos en 6 colores.
Medidas: 15 x 15 cm.

ARTÍCULO	REF.	€	Cada unidad
Conjunto 6 saquitos cometa	J10702	7,99	1,33



SAQUITOS BLANDOS RANAS

Divertida recreación en ranas de los saquitos, para iniciación a lanzamiento y recepción. Disponibles en 6 colores para poder lanzar a dianas de colores, paracaídas, malabares, juegos de lanzamiento y recepción.

El conjunto lo forman: 6 saquitos ranas en 6 colores (amarillo, azul, naranja, rojo, verde y violeta).
Medidas: 13 x 10,5 x 5 cm.



ARTÍCULO	REF.	€	Cada unidad
01 Saquito blando rana	J10207	3,49	
01 Conjunto 6 saquitos blandos ranas	J10206	19,89	3,32
02 Saquito blando súper rana	J10614	4,95	
02 Conjunto 6 saquitos blandos súper rana	J10629	28,22	4,70

SAQUITOS BLANDOS SÚPER RANA

Saquitos blandos rellenos de cápsulas especiales de plástico, con lo que se consigue una mejor adaptación a la mano y una mayor sensación táctil.

El conjunto lo forman: 6 saquitos súper ranas en 6 colores (amarillo, azul, naranja, rojo, verde y violeta). Medidas: 21 x 15 x 5 cm.



SAQUITOS BÁSICOS NAILON

Nailon de gran duración, perfecto para un gran número de actividades.

Con doble embolsado (una bolsa dentro de otra) y cosido resistente. Para juegos de lanzamientos, relevos, malabares, etc.

El conjunto lo forman: 6 saquitos en 6 colores (amarillo, azul, naranja, rojo, verde y violeta).

Medidas: 12 x 12 cm.

Peso: 119 g.

ARTÍCULO	REF.	€	Cada unidad
Conjunto 6 saquitos básicos nailon	J10733	5,95	0,99



SAQUITOS BÁSICOS NUMERADOS Y OPERACIONES

De igual características que los saquitos básicos, pero pensados para trabajar matemáticas y cálculo simple, aumentando las posibilidades de juego.

Medidas: 12 x 12 cm. Peso: 119 g.

ARTÍCULO	REF.	€	Cada unidad
01 Conjunto 10 saquitos básicos numerados	J10418	13,99	1,40
02 Conjunto 6 saquitos básicos operaciones	J10419	8,40	1,40

SAQUITOS ECONÓMICOS ALGODÓN

Con doble cosido, aumenta la durabilidad y previene que se desgarre.

Su funda de algodón les hace ser blandos pero resistentes.

El conjunto lo forman: 6 saquitos en 6 colores (amarillo, azul, naranja, rojo, verde y violeta).

Medidas: 15 x 10 cm.

Peso: 130 g.

ARTÍCULO	REF.	€	Cada unidad
Conjunto 6 saquitos económicos algodón	J10732	6,90	1,15



SAQUITOS PREMIUM VINILO

Suave al tacto, con una resistente cubierta de vinilo fácil de limpiar.

La funda de vinilo resiste al agua, muy duradera a lo largo de años de uso. Con doble cosido para aumentar la fuerza y la resistencia al desgarro.

El conjunto lo forman: 6 saquitos en 6 colores (amarillo, azul, naranja, rojo, verde y violeta).

Medidas: 15 x 10 cm. Peso: 130 g.

ARTÍCULO	REF.	€	Cada unidad
Conjunto 6 saquitos Premium vinilo	J10731	8,95	1,49



SAQUITOS EMOCIONES ALGODÓN

Lanza un arcoíris de emociones en las actividades.

Su cubierta de suave algodón y su resistente cosido son perfectos para una gran variedad de actividades. Diseñados como una herramienta de ayuda tanto a los profesores de educación física, como a los profesores de aula, para desarrollar en el alumno la inteligencia emocional de una manera divertida. Esto hace que sea más motivante para el alumno la adquisición de competencias emocionales.

El conjunto lo forman: 6 saquitos en diferentes colores con 6 caras que representan las 6 emociones (alegría, tristeza, miedo, ira, asco y sorpresa).

Medidas del saquito: 12 x 12 cm. Peso: 85 g.

ARTÍCULO	REF.	€	Cada unidad
Conjunto 6 saquitos emociones algodón	J10676	21,99	3,67



MINI BOLSA MULTI ALMACENAJE

Para guardar diversos artículos pequeños: saquitos, petos, paracaídas, cuerdas, etc. Fabricada en poliéster enrejillado, puede verse y airear su contenido.

El conjunto lo forman: 6 mini bolsas en 6 colores (amarillo, azul, naranja, rojo, verde y violeta).

Medidas: 40 x 45 cm.

MINI BOLSA MULTI ALMACENAJE	REF.	€	Cada unidad
Mini bolsa	D10499	2,95	
Conjunto 6 mini bolsas	D10500	16,82	2,80



Detalle cierre bolsa.



FICHAS GIGANTES gymnic

Estas fichas o discos de caucho permiten crear múltiples juegos de lanzamiento, de motricidad (se pueden pisar y desplazarse sobre ellas) y también contribuyen al desarrollo sensorial del niño. En cinco colores.

Medidas: 95 mm de ø.

ARTÍCULO	REF.	€	Cada unidad
Conjunto 9 fichas gigantes (5 colores)	J10458	12,99	1,44



DIANAS



DIANA DE SUELO

Diana en vinilo fácil de recoger y enrollar, para trabajar precisión en los lanzamientos con los alumnos. Utilizando saquitos blandos, normales o en forma de animales, se puede aumentar el valor del lanzamiento según el color del animal. La diana se suministra con 8 saquitos económicos.

Medidas: 1 x 1 m.

ARTÍCULO	REF.	€
Diana de suelo	J10473	19,99



SÚPER DIANA DE SUELO

Súper diana de vinilo para trabajos de precisión como la diana de suelo pero con más posibilidades de juego.

Se suministra sin objetos para lanzar.

Medidas: 2,10 x 1,45 m.

ARTÍCULO	REF.	€
Súper diana de suelo	J10400	29,99

INNOVACIÓN

DIANAS POP-UP 3 EN 1



16 cm de ø.

26 cm de ø.

60 cm de ø.

Dianas para lanzamientos fabricadas en fibra de vidrio, tejido de poliéster y tejido de malla de poliéster. Una vez desplegadas las dianas se forman 3 lados, con 3 diferentes posibilidades de dificultad en cada lado. Perfectas para trabajar diferentes habilidades de precisión en los lanzamientos, con saquitos, pelotas, bolas de golf, etc.

Diseño pop-up, se despliegan y pliegan en segundos, por lo que son muy fáciles de guardar y rápidamente disponer de ellas para trabajar. Adecuadas para usarlas tanto en interior como en exterior. Vienen con clavijas para fijar en césped o tierra y una bolsa para almacenar y transportar.

Medidas cesta: 60 cm de ø.

Medidas orificios: 16 y 26 cm de ø.

Conjunto formado por: 4 dianas numeradas en 4 colores (amarillo, azul, rojo y verde).

ARTÍCULO	REF.	€	Cada unidad
Conjunto 4 dianas pop-up 3 en 1	G10013	29,99	7,50

DIANA VERTICAL



- Diana de lanzamiento transportable con numeración impresa debajo de cada bolsillo.
- Frontal de poliéster con 8 bolsillos de malla.
- Fácil de montar.
- Se suministra con 12 saquitos en 4 colores.

Medidas: 100 x 92 cm.

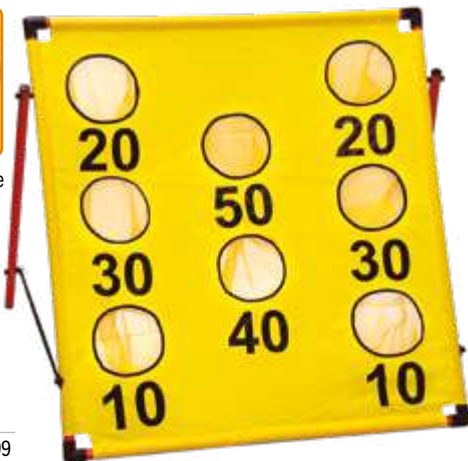

ARTÍCULO	REF.	€
Diana vertical	J10409	52,99



PARACAÍDAS DIANA ARCOÍRIS

El paracaídas diana arcoíris es un producto versátil, no sólo se puede utilizar en las clásicas actividades de los paracaídas tradicionales, sino que puede servir como una gran diana gigante de suelo. Pueden lanzarse todo tipo de objetos, discos voladores, anillos, saquitos blandos, etc. Cada color tiene un valor, siendo este más alto conforme se aproxime más al centro.

Con 12 asas.

Medidas: 3,5 m de ø.

ARTÍCULO	REF.	€
Paracaídas diana arcoíris	J10415	49,99



CESTA DE PRECISIÓN

Esta cesta te permitirá realizar múltiples juegos de lanzamientos, tanto en interior como en exterior.

Altura patas: 81 cm. Diámetro cesta: 61 cm.



ARTÍCULO	REF.	€
Cesta de precisión (ud.)	G10007	31,99

INNOVACIÓN

NUEVO

DIANA POP UP 4 EN 1

Cada una de sus cuatro caras permite un juego y un desafío diferente.

Diana pop up 4 en 1 para golf y lanzamientos de objetos pequeños como saquitos, pelotas o bolas de golf. Fabricada en fibra de vidrio, tejido de poliéster y tejido de malla de poliéster. Una vez desplegada aparecen 4 dianas con 4 objetivos diferentes en cada lado. Perfecta para trabajar diferentes habilidades de precisión, lanzamiento y ayudar a que los jugadores de golf mejoren. Diseño pop up, lo que significa que se despliega y se pliega en segundos. Adecuado para uso en interiores y al aire libre.

Incluye clavijas para anclar en la tierra y bolsa para un conveniente almacenamiento y transporte. Medida: 25 cm de ø (cada diana).

ARTÍCULO	REF.	€
Diana pop up 4 en 1	G10031	24,99



DIANA DOBLE PARA AROS REDONDOS

Transforma tus aros.

Conjunto de 2 dianas para colocar en aros redondos de 70-75 cm de ø. Estas dianas se pueden colgar en la pared o utilizarse en el suelo para enseñar a los niños como lanzar, usando cualquier bola adhesiva con velcro.

Sólo se tarda unos segundos en poner la diana alrededor del aro, incluso es más rápida quitarla. Fantástica para utilizarla con los palos de golf y las pelotas de velcro, pañuelos con velcro, cohetes con velcro, etc.

Medidas: 70 cm de ø.

ARTÍCULO	REF.	€
01 Diana doble para aros redondos	J10245	27,95
02 Pelotas velcro 6,5 cm de ø (10 uds.)	G10009	17,99
03 Conjunto 6 pañuelos con velcro	J10609	9,99
04 Dardos de velcro (2 uds.)	J10616	6,95
Aro redondo 75 cm de ø	J10428	3,65



DIANA GUARDA AROS

Una idea sencilla que combina una diana con los aros de 65 cm que ya poseéis. Introducid los aros en la diana, cerrad la cremallera y tendréis la diana con aros para trabajar múltiples ejercicios de lanzamiento y precisión. Puede rellenarse con otros materiales blandos, telas, algodón...

La diana posee diferentes formas cosidas firmemente en su superficie para que los diferentes objetos y bolas queden adheridas al contactar con ella.

Puede colgarse de la pared, sostenerse mediante las asas de la parte posterior e incluso sirve para transportar y almacenar aros. Incluye 1 bola de algodón, no incluye pelotas bicolor.

Medidas: 66 cm de ø.

ARTÍCULO	REF.	€
01 Diana guarda aros	J10198	19,99
02 Bola 7 cm de ø	J10199	1,75
03 Pelota bicolor 6,5 cm de ø	L10022	1,55
04 Aro redondo 65 cm de ø	J10427	3,49



DIANA GOLF

Para utilizarla plana, elevada (colocando conos debajo) o verticalmente. Se puede plegar y transportar cómodamente en su funda. Además de la diana también se puede trabajar la precisión con el círculo de velcro negro, el cual se puede desplazar y colocar en cualquier lugar de la diana, para variar la actividad y hacer este producto aún más versátil.

Los elementos de lanzamiento con velcro (dardos, pelotas o pañuelos) se adhieren en toda la diana y sólo la pelota bicolor u objetos similares, en el círculo de velcro negro.

Medidas: 2 m de ø.
Conjunto diana golf incluye: diana + base + poste.



ARTÍCULO	REF.	€
01 Diana golf	G10008	47,99
02 Conjunto diana golf	G10002	154,70



DIANA REVERSIBLE

Diana de 2 m de diámetro reversible. Una cara incluye 6 sectores en 6 colores y 2 círculos centrales desplazables. La otra cara simula un "green" de golf con bunkers, agua y agujero central desplazable. Con asa para colgar.

Los elementos de lanzamiento con velcro (dardos, pelotas o pañuelos) se adhieren en toda la diana y sólo la pelota bicolor u objetos similares, en el círculo de velcro negro.

Medidas: 2 m de ø.
Peso: 3 kg.

ARTÍCULO	REF.	€
Diana reversible	G10011	69,99



PAÑUELOS CON VELCRO

Estos pañuelos de 6 cm de longitud tienen en su extremo un saquito blando con una pieza de velcro que se adhiere a cualquier diana de las que se utilizan para las pelotas de velcro. Esta pieza de velcro puede anularse con otra pieza adhesiva inversa que se suministra con los pañuelos, pudiéndose utilizar de este modo en cualquier lugar o tarea de lanzamiento.

El conjunto lo forman: 6 pañuelos en 6 colores.
Medidas: 6 cm de longitud.

ARTÍCULO	REF.	€
Conjunto 6 pañuelos con velcro	J10609	9,99

JUEGO DE LANZAMIENTO HERRADURA

Juego tradicional y sencillo en el que pueden jugar varios jugadores o equipos.

El objetivo consiste en lanzar herraduras a una pica situada en una base y conseguir engancharlas en ella. Gana el jugador o equipo que consiga un número determinado de aciertos previamente acordado. Se puede jugar tanto en interior como en exterior.

El juego consta de: 1 base de 30 cm de ø, 1 poste de 14,5 cm y 6 herraduras en 3 colores.



ARTÍCULO	REF.	€	Cada unidad
Juego de lanzamiento herradura	J10169	17,95	
Lote 4 juegos de lanzamiento herradura	J10178	68,20	17,05



PELOTA BICOLOR

ARTÍCULO	REF.	€
01 Pelota bicolor 6,5 cm	L10022	1,55
02 Pelotas velcro 6,5 cm (10 uds.)	G10009	17,99
03 Dardos velcro 19 cm (2 uds.)	J10616	6,95



PELOTAS VELCRO



DARDOS VELCRO

ANILLAS



JUEGO DE ANILLAS DE ESPUMA

Un nuevo juego de lanzamiento perfecto para trabajar la precisión en el lanzamiento con triple dificultad. Las anillas de dos tamaños se pueden unir concéntricamente para crear una progresión en la dificultad del lanzamiento: anilla grande, anillas unidas y anilla pequeña. El juego flota y puede utilizarse en actividades de medio acuático.

El juego consta de: 1 plataforma de espuma de alta densidad de 40 cm de ø, 5 picas de plástico de 15 cm y 6 anillas dobles de 2 tamaños en 6 colores.

ARTÍCULO	REF.	€
Juego de anillas de espuma	J10170	22,99





ANILLAS DE ACTIVIDAD



Estas bonitas anillas de diversos colores atraen a niños de todas las edades, e incluso a adultos. Pueden usarse para infinidad de actividades como bailar en círculo, caminar pisando dentro de ellas con los dedos de los pies, caminar con ellas en la cabeza sin que se caigan, lanzarse anillas unos a otros, crear formas, es vuestra imaginación la que fija los límites.

El conjunto lo forman: 6 anillas en 6 colores.
Medidas: 14 cm de ø.

ARTÍCULO	REF.	€
Conjunto 6 anillas de actividad	J10011	11,99



JUEGO LANZAR ANILLAS



Un juego tradicional con un diseño y calidad excepcional. Puede ser utilizado para muchos tipos de competición.

El juego incluye 2 soportes para colocarlo en ángulo y así hacer más fácil el juego a los más pequeños. Fabricado en metal con anillas en caucho blando.

ARTÍCULO	REF.	€
Juego lanzar anillas	J10012	49,99



El juego lo forman:

- 1 Poste de 18 cm de altura.
- 6 Anillas de 14 cm de ø en 6 colores.
- 1 Base de 20 cm de ø.

JUEGO DE ANILLAS BLANDO

Estas anillas de espuma están forradas de un polivinilo, que les da un aspecto parecido al cuero, son fáciles de manipular, lanzar, rodar...

En 6 colores, son muy apreciadas por los niños.

ARTÍCULO	REF.	€
Juego de anillas blando	J10217	18,95

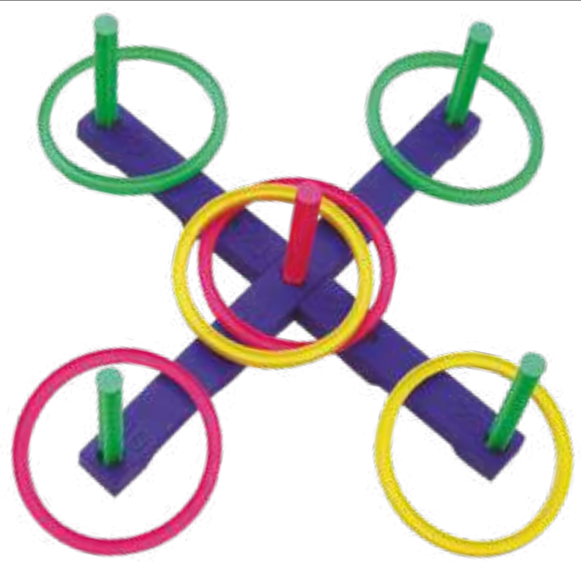

JUEGO LANZAMIENTO DE ANILLAS

Juego de anillas de plástico para jugar en el interior o exterior.

El juego lo forman: 6 anillas de 15 cm de ø en 3 colores, 5 palos y 2 bases con números.

ARTÍCULO	REF.	€
Juego lanzamiento de anillas	J10403	7,99

RINGO DE GOMA LISO

Anillo de goma maciza.

Medidas: 15 cm de ø.

Peso: 215 g.

En 6 colores: rojo, verde, azul, amarillo, naranja y violeta.



ARTÍCULO	REF.	€	Cada unidad
Ringo de goma liso	J10255	2,29	
Conjunto 6 anillos	J10281	13,05	2,18

RINGO MACIZO RUGOSO

Anillo de goma rugoso.

Medidas: 16 cm de ø.

Peso: 150 g.

En 6 colores: rojo, verde, azul, amarillo, violeta y naranja.



ARTÍCULO	REF.	€	Cada unidad
Ringo macizo rugoso	J10133	2,99	
Conjunto 6 anillos macizos rugosos	J10659	17,04	2,84

**RINGO HUECO HINCHABLE**

Puede regularse el tamaño y la dureza.

Medidas: 18 cm de ø. Peso: 125 g.

En 6 colores: rojo, verde, azul, amarillo, naranja y violeta.



ARTÍCULO	REF.	€	Cada unidad
Ringo hueco hinchable	J10455	3,99	
Conjunto 6 anillos hinchables	J10464	22,74	3,79

**LANZAMIENTO DE RINGOS POR EQUIPOS**

Una actividad divertida tanto para interior como exterior.

Unas bases estables de goma con una pica son el objetivo y unos anillos huecos el elemento a introducir en la pica. Se tratará de conocer qué equipo es el primero en introducir en las picas un número determinado de anillos. Algunos anillos según su color pueden valer doble. Esta es la actividad básica pero se pueden hacer muchas variantes.

El conjunto lo forman:

- 6 Bases de goma (20 cm de ø y 1,25 kg de peso).
- 36 Anillos huecos en 6 colores.
- 6 Picas (35 cm de longitud).
- 1 Bolsa para transportar el conjunto.

ARTÍCULO	REF.	€
Conjunto lanzamiento de anillos por equipos	J10465	181,99
Base lastrada plana 1,25 kg	D10435	4,49
Pica 35 cm.	S10004	0,99

INNOVACIÓN

**DADO MOTRIZ Y TARJETAS EMOCIONES**

El dado motriz de emociones es una herramienta que ayuda tanto a los profesores de educación física, como a los profesores de aula a desarrollar en el alumno la inteligencia emocional y la educación en valores de una manera divertida. Esto hace que sea más motivante la adquisición de competencias emocionales.

Cada lado del dado tiene una ventana de vinilo transparente, en la que se puede introducir una tarjeta de las 6 emociones u otra tarjeta con consignas que el profesor considere.

El conjunto lo forman: 1 dado con 6 caras en diferentes colores y 6 tarjetas con caras que representan las 6 emociones.

Medidas dado: 15 cm de lado.

ARTÍCULO	REF.	€
Conjunto dado motriz y tarjetas emociones	J10653	14,99





DADOS DE ESPUMA FORRADOS

Dados forrados con la clásica capa de piel de elefante de la casa Volley. Fabricados con espuma especial y una superficie higiénica, lavable, duradera y no tóxica.

Medidas:
16 cm de lado (110 g).
30 cm de lado (700 g).
50 cm de lado (3100 g).
Colores: amarillo, azul, rojo y verde.



ARTÍCULO	REF.	€
Dado de espuma forrado 16 cm	J10053	19,95
Dado de espuma forrado 30 cm	J10054	74,95
Dado de espuma forrado 50 cm	J10055	149,95



DADOS DE ESPUMA

Dados de espuma en 4 colores, con puntos en las caras o con símbolos matemáticos 3+ y 3- en las 6 caras.

Para realizar actividades como juegos, iniciación a las matemáticas, etc.

Medidas: 16 cm de lado.
Peso: 90 g.
Colores (puntos): azul, rojo y verde.
Color (operaciones): verde.



ARTÍCULO	REF.	€
Dado de espuma puntos	J10052	6,95
Dado de espuma operaciones +/-	J10060	12,95



MINI DADOS DE ESPUMA

Nueva versión del clásico dado de espuma, ideal para las manos de los más pequeños.

Medidas: 10 cm de lado.
Peso: 20 g.
Colores: azul, rojo y verde.



ARTÍCULO	REF.	€
Mini dado de espuma	J10059	5,95



GUÍA DIDÁCTICA
elksport.com

DADOS DE ESPUMA 12 CARAS

Aumentan las posibilidades de juego.

Los dados de espuma de 12 caras ofrecen prolongadas y económicas opciones de juego y de actividades matemáticas. Ruedan con mayor facilidad, te permiten realizar juegos combinando números y colores.

Medidas: 20 cm de altura. Peso: 130 g.
Colores: azul, rojo y verde.



INNOVACIÓN

ARTÍCULO	REF.	€
Dado de espuma de 12 caras	J10058	21,95

INNOVACIÓN

DADOS MOTRICES

Gran diversión, alta versatilidad y plena participación.

Dados fabricados en espuma y recubiertos con un vinilo de gran resistencia.

Cada cara del dado tiene una ventana de vinilo transparente que sirve como bolsillo donde insertar tarjetas de 10 x 15 cm de anchura (o más pequeñas) con consignas específicas de movimiento o de actividad. Pueden ser usados para todo tipo de actividades, desde condición física, habilidades, danza, etc. El lote lo forman 3 dados para poder combinar actividades, pero se pueden comprar también por unidad.

Las tarjetas no van incluidas, las debe escribir el profesor.

Medidas: 15 cm de lado.

ARTÍCULO	REF.	€	Cada unidad
Dado motriz	J10617	11,99	
Lote 3 dados motrices	J10213	34,17	11,39





CUERDAS PARA SALTAR DE VINILO

Para saltar a la comba de forma individual o por parejas. Utilizadas en las exhibiciones y campeonatos, perfectamente balanceadas para una buena rotación. Fabricadas en vinilo.

El conjunto lo forman 6 cuerdas en 6 colores: verde, roja, amarilla, azul, violeta y naranja.

Medidas: 2,85 m de longitud.

ARTÍCULO	REF.	€	Cada unidad
Conjunto 6 cuerdas para saltar de vinilo	J10130	8,99	1,50



INNOVACIÓN

NUEVO

CUERDAS PARA SALTAR TOP SPIN

Cuerdas de gran velocidad de giro con mangos cónicos muy cómodos.

De construcción muy resistente, fabricadas en vinilo sólido de 5 mm de grosor, hacen que las cuerdas giren más rápido y durante más tiempo con menos esfuerzo.

Las cuerdas tienen un especial accesorio dentro del mango, que permite al usuario ajustar la longitud de la cuerda fácilmente sin cortarla.

Estas resisten los saltos en casi cualquier superficie, tanto en interior como en exterior. En 6 colores para una óptima organización. Mangos ergonómicos para mayor comodidad y agarre, están fabricados en plástico moldeado de una sola pieza, con un mayor grosor que otros, lo que garantiza que resistirán un uso institucional. Fáciles de agarrar, ofrecen una estabilidad superior en cualquier nivel de habilidad.

El conjunto lo forman 6 cuerdas en 6 colores: verde, azul, rojo, violeta, naranja y amarillo.

Medida cuerda: 3 m de longitud. Medidas mango: 13,5 x 1,5 cm de ø.



Longitud de la cuerda ajustable.

ARTÍCULO	REF.	€	Cada unidad
Conjunto 6 cuerdas para saltar Top Spin	N10736	13,49	2,25

SALTO DE DOBLE CUERDA

Cuerda de rápida rotación en brillantes colores con mangos de plástico. Ideales para el salto de doble cuerda, juego dinámico y popular en el que dos cuerdas largas rotan en direcciones opuestas y una o más personas saltan simultáneamente. Una actividad fantástica para desarrollar trabajos de resistencia, agilidad y coordinación.

El conjunto lo forman 3 salto de doble cuerda en 3 colores: azul, amarillo neón o naranja neón.

Medidas: 5 mm de ø y 6 m de longitud.



ARTÍCULO	REF.	€	Cada unidad
Salto de doble cuerda azul (2 uds.)	J10262	5,99	
Salto de doble cuerda amarillo (2 uds.)	J10263	5,99	
Salto de doble cuerda naranja (2 uds.)	J10264	5,99	
Conjunto 3 salto de doble cuerda (6 uds.)	J10665	17,07	5,69

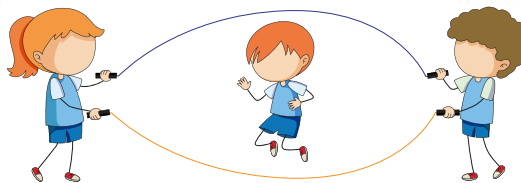

CUERDAS PARA SALTAR DE NYLON

Estas cuerdas de nailon blandas, giran fácilmente sin enredarse o perder su arco de giro. Su alma interior de hebras de nailon entrelazadas mantiene siempre su forma, así la cuerda puede girar o colgarse para su almacenaje sin que se rice.

El conjunto lo forman 6 cuerdas en 6 colores: verde, roja, amarilla, azul, violeta y naranja.

Medidas: 11 mm de ø y 3 m de longitud.



ARTÍCULO	REF.	€	Cada unidad
Conjunto 6 cuerdas para saltar de nailon	J10407	13,75	2,29



BOLSA PARA CUERDAS

Medidas: 27 x 11,5 x 32 cm.

ARTÍCULO	REF.	€
Bolsa para cuerdas	H10007	6,49

CUERDA PARA SALTAR EN GRUPO

Una de las actividades tradicionales que se mantienen en la actualidad, "saltar a la comba". Son muchos los juegos con o sin música que requieren esta cuerda. Hemos seleccionado una cuerda semiestática de escalada de 10,5 mm que por su resistencia y peso se adapta a las actividades de saltar en grupo.

Medidas: 10,5 mm de ø y 5 m de longitud.



ARTÍCULO	REF.	€
Cuerda para saltar en grupo 5 m	J10502	12,25
Cuerda para saltar en grupo (metro lineal)	J10503	2,45

CUERDAS PARA SALTAR DE POLIPROPILENO

De polipropileno multifilamento trenzado.

El conjunto lo forman 4 cuerdas en 4 colores: verde, roja, amarilla y azul.

Medidas: 10 mm de ø y 3 m de longitud.



CUERDAS PARA SALTAR DE POLIPROPILENO	REF.	€	Cada unidad
Conjunto 4 cuerdas de polipropileno	J10480	9,15	2,29



CUERDAS PARA SALTAR DE POLIPROPILENO CON MANGO

De polipropileno multifilamento trenzado con mango en sus extremos para un mejor agarre.

El conjunto lo forman 6 cuerdas en 6 colores: amarillo, azul, naranja, rojo, verde y violeta.

Medidas: 10 mm de ø y 2,83 m de longitud.

CUERDAS PARA SALTAR DE POLIPROPILENO CON MANGO	REF.	€	Cada unidad
Conjunto 6 cuerdas de polipropileno con mango	J10443	12,90	2,15



CUERDA PARA SALTAR MULTISEGMENTOS

Cuerda de gran resistencia y algo más de peso que las cuerdas de vinilo gracias a los segmentos de plástico que envuelven toda la cuerda y que hacen que esta gire más lenta. El sonido que emite al golpear contra el suelo ayuda a los saltadores a mantener un ritmo regular. Ideal para saltar en grupo.

El conjunto lo forman 6 cuerdas en 6 colores: amarillo, azul, naranja, rojo, verde y violeta.

Medidas: 2,5 m de longitud.

CUERDAS PARA SALTAR MULTISEGMENTOS	REF.	€	Cada unidad
Conjunto 6 cuerdas multisegmentos	J10440	11,95	1,99

CONSEJOS



¿Qué cuerda de saltar es la correcta para mí?



VINILO

Duradera, ligera y fácil de girar a gran velocidad. Adecuada para todos los niveles de habilidad.



MULTISEGMENTOS

Alta durabilidad, con mayor peso para girar bien a velocidades más lentas. El sonido al golpear contra el suelo ayuda a mantener un ritmo regular.

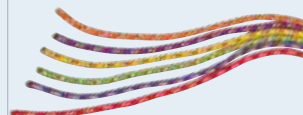

NAILON

Muy duradera, no se retuerce y es suficientemente pesada para mantener un buen arco. Desliza fácilmente al contacto con el suelo. Para cualquier nivel de habilidad.



POLIPROPILENO

Extremadamente duradera, no se enreda ni se deshilacha, suficientemente ligera para giros rápidos, con nudos en los extremos o con mango. Ideal para comenzar, pero adecuada a cualquier nivel de habilidad.



RULETA DE TOBILLO

Con un tubo de plástico alrededor de la cuerda para facilitar el movimiento.

Equilibrio y coordinación es lo que trabajaremos con este saltador. Colocar el lazo extra largo y flexible en un tobillo y hacerlo girar, teniendo cuidado de saltar sobre él con la otra pierna cuando se complete el círculo. Ya está listo para usar en interiores y exteriores, por cualquier alumno de cualquier edad. Es fácil de aprender y un desafío divertido de dominar.

El conjunto lo forman: 6 ruletas de tobillo en 6 colores (amarillo, azul, naranja, rojo, verde y violeta).
Medidas tubo: 50 cm de longitud. Medidas bola: 10 cm de ø.

ARTÍCULO	REF.	€	Cada unidad
Ruleta de tobillo	J10660	2,49	
Conjunto 6 ruletas de tobillo	J10661	14,19	2,37



BOLA PIE

El objetivo del juego es hacer girar la bola sujeta en una pierna sin que choque con la otra. Esto requiere coordinación de movimientos, percepción de velocidades y una gran atención.

El conjunto lo forman: 6 bolas pie en 6 colores (amarillo, azul, naranja, rojo, verde y violeta).

Medidas aro: 16 cm de ø. Medidas bola: 8 cm de ø.

ARTÍCULO	REF.	€	Cada unidad
Bola pie	J10141	4,25	
Conjunto 6 bolas pie	J10184	24,23	4,04



SALTADOR CIRCULAR

Usando el saltador circular, los participantes pueden saltar solos, por parejas o por grupos.

El bastón es de plástico rígido y mide 79 cm, la cuerda en vinilo tiene una longitud de 91,5 cm, suficiente para que dos participantes salten juntos.

Al final se encuentra una pelota compensada para que la cuerda lleve una trayectoria regular.

El conjunto lo forman 6 saltadores en 6 colores: rojo, verde, azul, amarillo, naranja y violeta.
Longitud bastón: 79 cm. Longitud cuerda: 91,5 cm. Diámetro bola: 7,5 cm.

ARTÍCULO	REF.	€	Cada unidad
Saltador circular	J10143	6,99	
Conjunto 6 saltadores circulares	J10186	39,84	6,64

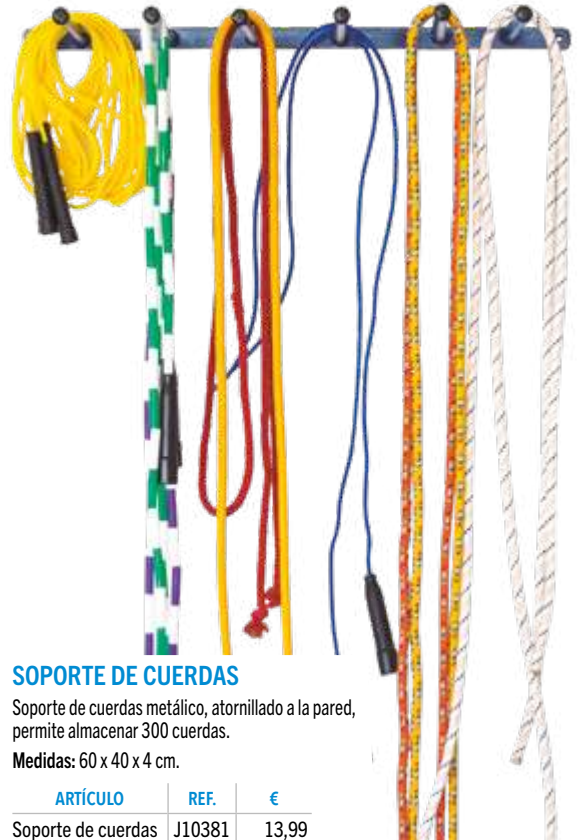

SOPORTE DE CUERDAS

Soporte de cuerdas metálico, atornillado a la pared, permite almacenar 300 cuerdas.

Medidas: 60 x 40 x 4 cm.

ARTÍCULO	REF.	€
Soporte de cuerdas	J10381	13,99

INNOVACIÓN

SACOS POLIVALENTES

Para aumentar la actividad cognitiva.

La idea ha sido ofrecer sacos que sirvan tanto para desarrollar las habilidades motoras como para almacenar objetos y transportarlos, facilitando así la organización de materiales en clase. El saco ha sido fabricado con un resistente cosido para garantizar su durabilidad, con el cuello plano para poder apoyarse mejor y dos asas para transportarlo bien con materiales o por el jugador que se encuentre dentro. Están numerados del 1 al 6 y a su vez apoyado este número con puntos y palabras en inglés, español y francés.

El conjunto lo forman: 6 sacos en 6 colores (amarillo, azul, naranja, rojo, verde y violeta).

Medidas: Saco pequeño: 63,5 x 28 x 28 cm.

Saco grande: 76 x 33 x 33 cm.



Nuevo modelo con base reforzada.



ARTÍCULO

REF.

€

Conjunto 6 sacos polivalentes pequeños J10484 55,99

Conjunto 6 sacos polivalentes grandes J10485 69,99

INNOVACIÓN

SACOS POLIVALENTES CON CINTAS

Aumentamos las posibilidades de los sacos tradicionales.

A los ya populares sacos polivalentes, les hemos añadido cintas de material muy resistente, para aumentar las posibilidades de juego mientras te desplazas saltando con ellos. La actividad más básica sería ir a quitar las cintas que tienen los otros jugadores sin que te quiten las tuyas, pero hay muchas otras posibilidades. Las cintas vienen en los 6 colores de los sacos por lo que cada saco puede llevar 6 cintas de su mismo color o 6 diferentes, de este modo las reglas, puntuaciones, etc. pueden ser más variadas aumentando así las actividades y la diversión.

El conjunto lo forman: 6 sacos con 6 cintas en 6 colores (amarillo, azul, naranja, rojo, verde y violeta).

Medidas saco: 76 x 33 x 33 cm. Medidas cinta: 44 x 6,5 cm.

ARTÍCULO

REF.

€

Conjunto 6 sacos polivalentes con cintas J10662 74,99

Detalle velcro.



INNOVACIÓN

SACOS POLIVALENTES POR PAREJAS

Más posibilidades, más diversión.

Los sacos polivalentes por parejas llevan en su lateral unas resistentes bandas de velcro que les permiten unirse entre sí, de manera que hay que cooperar y coordinar bien los movimientos de la pareja para poder desplazarse juntos sin que se separen los sacos. Llegar a la meta juntos ya es un reto en sí, pero este se puede dificultar poniendo obstáculos o haciendo recorridos obligatorios, se puede cronometrar el tiempo invertido por la pareja o simplemente ver que pareja llega antes a la meta. Estas son algunas de las posibilidades, pero hay muchas más.

El saco ha sido fabricado con un resistente cosido para garantizar su resistencia. Cada pareja de sacos es del mismo color para que coincidan las dos partes del velcro y poder identificarlas rápidamente.

Medidas: 76 x 33 x 33 cm.



Detalle velcro.

¿Por qué no hacer también cooperativa la actividad de saltar con los sacos? ¡PENSADO Y REALIZADO!



ARTÍCULO

REF.

€

Sacos polivalentes por parejas amarillos (par) J10683 27,99

Sacos polivalentes por parejas rojos (par) J10684 27,99

Sacos polivalentes por parejas azules (par) J10685 27,99

Sacos polivalentes por parejas verdes (par) J10686 27,99

Sacos polivalentes por parejas naranjas (par) J10687 27,99

Sacos polivalentes por parejas violetas (par) J10688 27,99



ESCALERA DE BRAQUIACIÓN

Fabricada en acero galvanizado y recubierta con pintura epoxi. Con regulación de altura manual, adaptando la medida a las necesidades de los niños. Barras fijas con separación cada 30 cm. También incluye 10 barras extraíbles para colocar en medio de las fijas, creando una separación de 15 cm. La máxima altura de la escalera es 2 m. Tanto para interior como exterior.

Con ruedas extraíbles y con bloqueo, para un fácil transporte. Ruedas desmontables para anclaje al suelo.

Medidas: 3,5 x 1 x 2,2 m.

Medidas barras: 50 x 2,5 cm de ø.

ARTÍCULO	REF.	€
Escalera de braquiación	J10103	1.099,99



ESCALERA DE BRAQUIACIÓN DE MADERA

Escalera horizontal con herrajes a pared.

3 Medidas: 3 - 3,5 - 4 m.

ARTÍCULO	REF.	€
Escalera de braquiación de madera 3 m	Q10626	475,95
Escalera de braquiación de madera 3,5 m	Q10625	525,95
Escalera de braquiación de madera 4 m	Q10209	575,95

¡ATENCIÓN!
A la hora de la instalación, asegúrese que el elemento a fijar se haga sobre paredes suficientemente seguras para su uso.

SISTEMA MODULAR DE HABILIDADES GIMNÁSTICAS



01

CABALLETE SIN TAPA

Fabricado en madera, diseñado para mejorar las habilidades motoras y el equilibrio de los niños. Muy práctico para acoplar otros artículos del sistema modular.

Medidas: 70 x 70 x 47 cm.

ARTÍCULO	REF.	€
Caballote sin tapa	J10384	141,99



02

CABALLETE CON TAPA

Fabricados en madera, diseñados para mejorar las habilidades motoras y el equilibrio de los niños.

En 5 alturas: 27, 37, 47, 57 y 67 cm.

ARTÍCULO	REF.	€
Caballote con tapa 70 x 50 x alto 27 cm	J10389	154,99
Caballote con tapa 70 x 61 x alto 37 cm	J10390	177,99
Caballote con tapa 70 x 72 x alto 47 cm	J10391	184,99
Caballote con tapa 70 x 83 x alto 57 cm	J10392	194,99
Caballote con tapa 70 x 93 x alto 67 cm	J10393	202,99
Conjunto 5 caballotes con tapa	J10394	849,99



03

ESCALERA CLÁSICA

Fabricada en madera y destinada a la mejora de las habilidades motoras y el equilibrio. Se puede colocar en espalderas o en caballote, formando una pista de ejercicios con otros elementos similares.

Medidas: 1,5 m de longitud.

ARTÍCULO	REF.	€
Escalera clásica	J10385	141,99



04

RAMPA TOBOGÁN

Fabricada en madera y destinada a la mejora de las habilidades motoras y el equilibrio. Se puede colocar en espalderas o en caballote, formando una pista de ejercicios con otros elementos similares.

Medidas: 2,5 m de longitud x 40 cm de anchura.

ARTÍCULO	REF.	€
Rampa tobogán	J10387	265,99



05

BARRA DE EQUILIBRIO

Fabricada en madera y destinada a la mejora de las habilidades motoras y el equilibrio. Con ganchos de fijación en los dos extremos para utilizar con espalderas o caballotes, formando una pista de ejercicios con otros elementos similares.

Medidas: 2,5 m de longitud.

ARTÍCULO	REF.	€
Barra de equilibrio	J10388	113,99

06

ESCALERA AÉREA

Fabricada en madera y destinada a la mejora de las habilidades motoras y el equilibrio. Se puede colocar en espalderas o en caballote, formando una pista de ejercicios con otros elementos similares.

Medidas: 2,5 m de longitud.

ARTÍCULO	REF.	€
Escalera aérea	J10386	252,99



INNOVACIÓN

MINI PARKOUR

El mini parkour es un conjunto de piezas para desafiar las habilidades motoras de los niños, desarrollando fuerza muscular, flexibilidad e integración sensorial. También es un lugar de encuentro para los niños, donde pueden ejercitar habilidades cognitivas o desarrollar la orientación espacial.

Las piezas son fáciles de conectar y separar para facilitar el almacenaje y son aptas para uso tanto en interior como en exterior. Diseñado para niños de 3 a 7 años, sus elementos son robustos y seguros.

01 El conjunto de inicio mini parkour lo forman: 6 barras travesaños, 2 vallas diagonales, 2 vallas rectas y 4 bases.

02 Barra travesaño: En plástico ABS rojo, soporta hasta 50 kg. Medidas: 44 x 6 x 4,5 cm.

03 Valla diagonal: En aluminio pintado naranja, con polipropileno en sus extremos, soporta hasta 50 kg. Medidas: 72,5 x 48 cm.

04 Valla recta: En aluminio pintado azul, con polipropileno en sus extremos, soporta hasta 50 kg. Medidas: 77,5 x 59 cm.

05 Base: En polipropileno con caucho en su base, color marrón y base gris, soporta hasta 100 kg. Medidas: 71 x 31 x 11,5 cm.

06 Tabla suspendida: Se mueve cuando se pisa, lo que requiere concentración mientras estimula el equilibrio dinámico y la fuerza muscular. Soporta hasta 50 kg. Medidas: 55 x 15 x 50 cm.

07 Tobogán: Soporta hasta 50 kg. Medidas: 43,7 x 28,5 x 8,1 cm.

ARTÍCULO	REF.	€
01 Mini parkour - conjunto de inicio	U10075	295,99
02 Barra travesaño (3 uds.)	U10076	27,99
03 Valla diagonal (2 uds.)	U10077	58,99
04 Valla recta (2 uds.)	U10078	73,99
05 Base (ud.)	U10079	31,99
06 Tabla suspendida	U10086	56,99
07 Tobogán	U10087	51,99



Fácil montaje.



ARO CON GUÍA

Divertido juego de habilidad fabricado en plástico. Además de desarrollar diferentes habilidades y coordinación, puede trabajarse también la resistencia y lo más importante, divertirse con él.

ARTÍCULO	REF.	€
Aro con guía	J10070	10,95

INNOVACIÓN

NUEVO

CAÑA DE PESCAR Y PECES

Divertido juego de pesca para desarrollar la función motora cognitiva y de percepción.

01 Caña de pescar

El deseo de atrapar un pez hace que los niños desafíen su atención, equilibrio y coordinación óculo manual. Acercarse al pez y colocarlo en el anzuelo para que pueda ser pescado requiere habilidades motoras y concentración mental. Dependiendo del pez a pescar, se tiene que usar el anzuelo o el imán que tiene el anzuelo. También se pueden 'atrapar' muchos otros elementos en el entorno de los niños.

Medidas caña: 90 x 3,5 cm de ø.

02 Peces brillantes

Los peces tienen un núcleo de acero que les permite atraparlos con la pieza magnética de la caña de pescar. Su borde de goma gruesa los hace cómodos y seguros. Permite a los niños perfeccionar la función motora cognitiva y de percepción, además les ayuda a mejorar el equilibrio y la coordinación óculo manual.

El conjunto peces brillantes lo forman:

4 peces en 4 colores (amarillo, azul, rojo y verde).

Medidas peces: 16 x 6 x 1,5 cm.

03 Peces hambrientos

De colores brillantes y fabricados en TPE y PP, diseñados para ser enganchados en la boca usando la función de 'anzuelo' en la caña de pescar. Este divertido juego requiere habilidades motoras y concentración mental, también alienta a los niños a utilizar las habilidades de planificación anticipada y resolución de problemas.

El conjunto peces hambrientos lo forman:

4 peces en 4 colores (amarillo, azul, rojo y verde).

Medidas peces: 25 x 12,5 x 5,5 cm.



ARTÍCULO	REF.	€
01 Caña de pescar	J10725	17,99
02 Conjunto 4 peces brillantes	J10726	16,99
03 Conjunto 4 peces hambrientos	J10727	19,99

Hemos seleccionado la GAMA DE TRICICLOS WINTHER por ser una referencia mundial, tanto por su CALIDAD como por su DISEÑO. SEGURIDAD y DURABILIDAD.

CARACTERÍSTICAS DE TODOS LOS MODELOS: pintura especial con 5 años de garantía, 3 años de garantía en el marco y la horquilla, servicio de repuestos de todas las piezas, asiento anatómico, ruedas de nailon, pedales fuertes antideslizantes, diseño de seguridad con todas las piezas redondeadas.

3 años
 garantía

10 años
 servicio
 piezas repuesto

Edad de 1 a 4 años.

TRICICLO INICIO

Triciclo de buena calidad que proporciona a los niños gran diversión.

Medidas: 61,5 x 43 x 54 cm.

ARTÍCULO	REF.	€
Triciclo inicio	J10013	87,99



Edad de 2 a 4 años.

TRICICLO CON PLATAFORMA

Clásico triciclo de niño con plataforma para los pies, en la parte posterior y asiento ajustable.

Medidas: 57 x 44 x 55 cm.

ARTÍCULO	REF.	€
Triciclo con plataforma	J10014	92,99



Edad de 2 a 4 años.

PATINETE 3 RUEDAS

Patinete con una ancha plataforma para los pies. Máxima estabilidad. Adecuado para niños muy jóvenes.

Medidas: 60 x 43 x 60 cm.

ARTÍCULO	REF.	€
Patinete 3 ruedas	J10015	101,99



Edad de 3 a 4 años.

SCOOTER

Un clásico que proporciona a los niños muy buenas posibilidades para trabajar tanto las habilidades motoras como el sentido del equilibrio.

Medidas: 96,5 x 43 x 70 cm.

ARTÍCULO	REF.	€
Scoter	J10027	109,99



Edad de 3 a 6 años.

TRICICLO MEDIANO

Triciclo muy robusto y popular, adecuado para la mayoría de los niños. El triciclo que debe de estar en todas las áreas de juego.

Medidas: 79 x 52 x 60 cm.

ARTÍCULO	REF.	€
Triciclo mediano	J10016	170,99



Edad de 4 a 7 años.

EASY RIDER

Es el vehículo estrella. Imagínate conduciendo un vehículo de Formula 1 o una Harley Davidson.

Medidas: 83 x 52 x 56 cm.

ARTÍCULO	REF.	€
Easy Rider	J10017	199,99



Edad de 3 a 7 años.

TAXI

Proporciona muchas ideas y mucha diversión. Triciclo de 2 plazas para desarrollar juegos imaginativos con los amigos.

Medidas: 107 x 63 x 61,5 cm.

ARTÍCULO	REF.	€
Taxi	J10018	267,99



Edad de 2 a 5 años.

BICICLETA CIRCULAR

Divertido carrusel que ofrece a los niños trabajar en coordinación, ya que las ruedas pueden ir en cualquier dirección, para dirigirse donde les indique el profesor o donde ellos decidan. Muchas posibilidades de juegos de carácter relacional. Peso soportado 75 kg.

Medidas: 52 x 100 cm de ø.

ARTÍCULO	REF.	€
Bicicleta circular	J10023	162,99

SEÑALES DE TRÁFICO

Aprenderlas con experiencias divertidas.

Se colocan mediante 2 clips de sujeción en las picas, independientemente de su tamaño. A su vez existen diferentes posibilidades (ladrillos, conos, bases) para sostener las picas, por lo que se pueden conseguir circuitos de circulación estables y muy variados. Recorriéndolos a pie, con bicicletas, plataformas deslizantes o cualquier otro medio, los alumnos aprenderán a conocer y respetar las señales de tráfico.

Se venden en conjunto de 4 señales.



ARTÍCULO	REF.	€	Cada unidad
01 Conjunto 4 señales de peligro	J10079	17,95	4,49
02 Conjunto 4 señales de obligatoriedad	J10080	17,95	4,49
03 Conjunto 4 señales de prohibición	J10081	17,95	4,49
04 Conjunto 4 señales complementarias	J10082	17,95	4,49

SEMÁFORO

Compuesto por un semáforo de coches y otro de peatones.

Con cambio de luces manual o automático. Varios programas con diferentes velocidades de cambio.

Puede colgarse de la pared o sujetarse con una base y una pica. Pueden trabajar sincronizados o por separado.



ARTÍCULO	REF.	€
Semáforo	J10092	31,99



RAMPA MONOPATÍN Y BICICLETA

Rampa para ser utilizada con monopatín, bicicleta o patines, para realizar circuitos de habilidades en los gimnasios o patios de colegio. Formada por 2 rampas estables con una plataforma central que las conecta.

Peso máximo: 60 kg.
Medidas de las rampas: 56,5 x 39,5 x 15,5 cm.
Medidas del conector: 32,5 x 27 x 4,5 cm.

ARTÍCULO	REF.	€
Rampa monopatín y bicicleta	J10311	34,95

FUNDA CON ENGARCE PARA PICA

Fundas para introducir hojas de tamaño A4 con información, tienen unido un engarce que permite la colocación de las fundas sobre picas. Convertirás tus picas en estaciones de actividades, ya que puedes colocar la información que desees.

Simplemente introduce las hojas con información y crea consignas para estaciones de circuitos, información para recorridos, talleres, etc. Se suministra sin pica y sin base.

ARTÍCULO	REF.	€
Fundas con engarce para pica (6 uds.)	D10501	27,99



CONOS NUMERADOS



CONOS ALFABETO

Conjunto formado: por 26 conos de plástico de 22 cm. Con las letras del abecedario impresas en ellos.

CONOS ALFABETO	REF.	€	Cada unidad
Conjunto 26 alfabeto	J10404	27,49	1,06



CONOS NÚMEROS

Conjunto formado: por 10 conos de plástico de 22 cm. Con números del 0 al 9 impresos en ellos.

CONOS NÚMEROS	REF.	€	Cada unidad
Conjunto 10 números	J10405	11,49	1,15



CONOS SÍMBOLOS

Conjunto formado: por 5 conos de plástico de 22 cm. Con símbolos matemáticos impresos en ellos.

CONOS SÍMBOLOS	REF.	€	Cada unidad
Conjunto 5 símbolos	J10406	5,49	1,10

FUNDAS NUMERADAS PARA CONOS

El conjunto lo forman: 10 fundas para conos numeradas del 1 al 10. Para conos de 28 a 50 cm.

ARTÍCULO	REF.	€	Cada unidad
Conjunto 10 fundas numeradas para conos	J10467	8,29	0,83



ALFORJAS PARA CONOS

Con estas alforjas convertirás seis conos en 6 ó 12 estaciones de actividades, ya que puedes colocar la información que desees en las 2 caras de la alforja. Simplemente introduce las hojas con información, tamaño A4 y crea consignas para estaciones de circuitos, información para recorridos, talleres...

Usar conos a partir de 30 cm de altura. Fabricadas en vinilo de alta calidad y en 6 colores. Se suministran sin los conos. El conjunto lo forman: 6 alforjas en 6 colores.

ARTÍCULO	REF.	€	Cada unidad
Conjunto 6 alforjas para conos	D10020	29,99	5,00



PLATAFORMA DESLIZANTE

DIVERSIÓN EN EQUIPO



RESISTENTE
Rueda de goma muy resistente, para desplazarse suavemente.



SEGURIDAD
Su asa proporciona seguridad y facilidad de transporte.



VERSÁTIL
Fácil de conectar deslizando simplemente los engarces.



PLATAFORMA DESLIZANTE ENGAZABLE CON ASAS

Se pueden conectar para aumentar el número de actividades, trabajos de equipo y cooperación.

Ligeras pero resistentes, los niños podrán agarrar las asas para mayor seguridad en el desplazamiento. Las ruedas de estas plataformas son muy fuertes lo que les hace ser muy duraderas, pero también están diseñadas para proporcionar un radio de giro más rápido, lo que facilita el desplazamiento de los niños con ellas.

En 6 colores para mayor posibilidad de organización de juegos. Con agujero central para facilitar el almacenaje. Fantásticas para jugar a hockey sobre plataformas.

Plataformas engarzables: permiten conectarse entre ellas mediante dos engarces situados en un lateral, esto permite variedad de actividades, trabajos en grupo, comunicación y creatividad.

El conjunto lo forman: 6 plataformas en 6 colores (amarillo, azul, naranja, rojo, verde y violeta).
Medidas: 40 x 40 cm.



ARTÍCULO	REF.	€	Cada unidad
01 Plataforma deslizante engarzable con asas	J10177	23,99	
Conjunto 6 plataformas deslizantes engarzables con asas	J10183	136,74	22,79
Ruedas de repuesto (4 uds.)	J10737	11,99	
02 Conjunto hockey sobre plataformas (12 sticks + 1 bola + 2 pastillas)	J10187	21,99	



CUERDA DE PASEO

Cuerda para desplazarse profesores y niños con el objetivo de mantenerlos agrupados cuando se realizan actividades al aire libre, salidas del colegio o se mueven de un espacio a otro. Fabricada con polipropileno de alta calidad.

Con 12 asas para que los niños puedan sujetarse a ellas además de un asa delantera y otra trasera para los profesores.

Medidas: 2,6 m de longitud.

ARTÍCULO	REF.	€
Cuerda de paseo	J10438	5,99





COGER LA BOLA

Este juego es una de las mejores formas de trabajar la coordinación óculo-manual. Simplemente balancear la bola atada con la cuerda y tratar de cogerla con el cono. Pero eso no es todo; puedes cambiar de mano, soltar la cuerda y pasarse la bola en grupo de cono a cono, lanzar a la pared, utilizar bolas más grandes, etc. Fabricadas en polietileno súper resistente y en 6 colores.

El conjunto lo forman: 6 conos y 6 bolas en 6 colores.

ARTÍCULO	REF.	€	Cada unidad
Coger la bola	J10142	2,09	
Conjunto 6 coger la bola	J10185	11,91	1,99



LANZAR Y COGER EN SÚPER ESPUMA

Mejora la coordinación óculo manual sin que se caiga la pelota.

El objetivo del juego es lanzar la pelota hacia arriba y hacia delante y recepcionarla en el anillo. El juego está recubierto enteramente de espuma, lo que le proporciona confort y amortiguamiento al caer la pelota en el anillo.

El conjunto lo forman: 3 anillos y 3 pelotas.

Medidas: anillo receptor 11,5 cm de ø, pelota 7 cm de ø.

ARTÍCULO	REF.	€	Cada unidad
Lanzar y coger	J10491	7,99	
Conjunto 3 lanzar y coger	J10487	22,77	7,59



SÚPER PIES

Estos pies son ideales para trabajar con alumnos jóvenes y pueden usarse en variedad de actividades: lateralidad, equilibrio, relaciones espaciales, recorridos con dificultades añadidas al sobredimensionar los pies.

- Cada pie se coloca correctamente mediante gruesas cuerdas que al tirar de ellas elevan el súper pie, manteniéndolo en contacto con la suela de la zapatilla.
- Además de las habilidades básicas, los niños pueden realizar otras como girar, saltar, etc.
- Cada superficie está fabricada con una resistente Ethafoam.

Medidas: 50 x 22 x 3 cm.

ARTÍCULO	REF.	€
Súper pies	J10531	10,99



PELOTA DIVERTIDA

Un conjunto de 6 palas de mini-cesta punta que desarrolla la coordinación óculo-manual del jugador, así como las percepciones de trayectorias, distancias y direcciones. Puede trabajarse tanto por parejas como por equipos, con red o en espacio sin obstáculos, contra pared o sin pared dando lugar a un gran número de posibles actividades.

Pelota divertida: pala + pelota. **El conjunto lo forman:** 6 palas y 6 pelotas.

ARTÍCULO	REF.	€	Cada unidad
Pelota divertida	J10147	4,25	
Conjunto 6 pelotas divertidas	J10188	24,23	4,04



SÚPER PELOTA DIVERTIDA

Pelota divertida gigante para lanzar y coger mejor.

Nuevo modelo de pelota divertida con cabeza extra larga y ancha para recoger la pelota con más éxito. En el interior existen unas marcas paralelas que permiten dirigir la bola mejor al lanzarla, incluso realizar efectos extraños en el aire.

Súper pelota divertida: 2 lanzadores del mismo color + pelota.

El conjunto lo forman: 12 lanzadores y 6 bolas en 6 colores.

ARTÍCULO	REF.	€	Cada unidad
Súper pelota divertida	J10154	8,99	
Conjunto 6 súper pelotas divertidas	J10192	51,24	8,54



KICKING BALL

Esta pelota diseñada para golpear con el pie, constituye uno de los elementos más útiles, sencillos y económicos para aprender y entrenar golpes de fútbol. Usado desde hace tiempo en las escuelas europeas, los alumnos aprenden a golpear de modo continuo, aumentando rápidamente su coordinación y destreza con el pie. Pelota de PVC con cuerda de nailon. Colores variados.

Medidas: 20 cm de ø.

Peso: 260 g.

ARTÍCULO	REF.	€
Kicking ball	J10135	5,95



TROMPOS O PEONZAS

Para seguir practicando este juego popular y tradicional ofrecemos 2 modelos de excelente calidad en madera y con punta de acero. Se suministran con cuerda.

Medidas: 4,5 y 5 cm de ø.

ARTÍCULO	REF.	€
Trompo 4,5 cm	J10580	2,49
Trompo 5 cm	J10581	2,99

INTELIGENCIA EMOCIONAL



Para realizar **MÚLTIPLES ACTIVIDADES Y JUEGOS** que ayudarán a los alumnos a **RECONOCER** sus propias **EMOCIONES** y las de los demás, a diferenciar entre los diferentes **SENTIMIENTOS** y a etiquetarlos de manera correcta.

Esta información emocional produce cambios en su pensamiento y en su conducta, y ajustan sus emociones para conseguir diferentes objetivos o adaptarse al medio que lo rodea.

Las 6 caras representan las 6 emociones: alegría, tristeza, miedo, ira, asco y sorpresa.

INNOVACIÓN



PELOTAS EMOCIONES

Pelotas fabricadas en vinilo muy agradable y resistente, con buen bote.

El conjunto lo forman: 6 pelotas en 6 colores.

Tamaño: 25 cm de ø. Pueden hincharse a menos para adaptarlas a la edad y habilidad del alumno.

ARTÍCULO	REF.	€	Cada unidad
Conjunto 6 pelotas emociones	Y10186	20,99	3,50



PELOTAS DE ESPUMA EMOCIONES

Pelotas de espuma forradas con un revestimiento para mayor duración, además permite lavarlas y desinfectarlas.

El conjunto lo forman: 6 pelotas en 6 colores.

Tamaño: 18 cm de ø. Peso: 145 g. Densidad: 40 kg/m³. Bote medio.

ARTÍCULO	REF.	€	Cada unidad
Conjunto 6 pelotas de espuma emociones	Y10191	87,95	14,66



SAQUITOS EMOCIONES

Saquitos fabricados en suave algodón con un cosido muy resistente. También son muy útiles para trabajos de lanzamientos, recepciones, manipulaciones, etc.

El conjunto lo forman: 6 saquitos en 6 colores.

Medidas saquito: 12 x 12 cm. Peso: 85 g.

ARTÍCULO	REF.	€	Cada unidad
Conjunto 6 saquitos emociones	J10676	21,99	3,67

MARCAS DE SUELO EMOCIONES

Para fomentar la participación o crear nuevos juegos usando emociones o combinaciones de colores. También pueden usarse para marcar lugares donde realizar tareas o para dividir la clase en equipos.

Su construcción en resistente vinilo le proporciona una gran duración durante años, incluso con un uso intensivo.

El conjunto lo forman: 6 marcas de suelo en 6 colores.

Medidas: 25,5 cm de ø.

ARTÍCULO	REF.	€	Cada unidad
Conjunto 6 marcas de suelo emociones	J10677	24,99	4,17



DADO MOTRIZ Y TARJETAS EMOCIONES

Cada lado del dado tiene una ventana de vinilo transparente, en la que se puede introducir una tarjeta de las 6 emociones u otra tarjeta con consignas que se consideren.

El conjunto lo forman: 1 dado con 6 caras en 6 colores y 6 tarjetas con caras de emociones. Medidas dado: 15 cm de lado.

ARTÍCULO	REF.	€
Conjunto dado motriz y tarjetas emociones	J10653	14,99

DISCOS EMOCIONES

Atractivos discos para ser utilizados como asientos y en múltiples actividades y juegos. Al ser blandos, se pueden usar como plataformas para caminar sobre ellos, mejorando el equilibrio y fortaleciendo los músculos que proporcionan la estabilidad. Discos fabricados en un vinilo muy duradero, resistente al agua y de muy fácil limpieza.

El conjunto lo forman: 6 discos en 6 colores. Medidas: 5 x 41 cm de ø.

ARTÍCULO	REF.	€	Cada unidad
Conjunto 6 discos emociones	J10679	55,99	9,33



☑ CARACTERÍSTICAS

Realizadas con espuma de alta densidad. Exterior de poliéster de gran resistencia lavable y resistente al fuego M2.

Gran variedad de colores: azul, celeste, verde, pistacho, amarillo, naranja, rojo, lila, fucsia, blanco, marfil, gris y negro.

🔄 SOLICITAR PRESUPUESTO

Dada la gran variedad de elementos a proteger, las protecciones se realizan a medida.

No incluye instalación. Fáciles de montar se adjuntan instrucciones en las protecciones que lo requieren.

PROTECCIONES DE COLUMNA

Preparamos protecciones de columnas a 4 caras, 3 caras y 2 caras así como de columnas redondas.



PROTECCIONES DE RADIADORES

Material técnico resistente a temperaturas de 180°. Instalación mediante tacos y tornillos (no incluidos) en ambos lados.



PROTECCIONES DE CAJA CONTRA INCENDIOS



PROTECCIONES DE CANTONERAS

Cantenera exterior. Instalación mediante tacos y tornillos (no incluidos).

Cantenera interior autoadhesiva. Instalación con film adhesivo.



OTRAS PROTECCIONES

Podemos fabricar la protección para cualquier elemento, conociendo sus medidas.



equilibrio

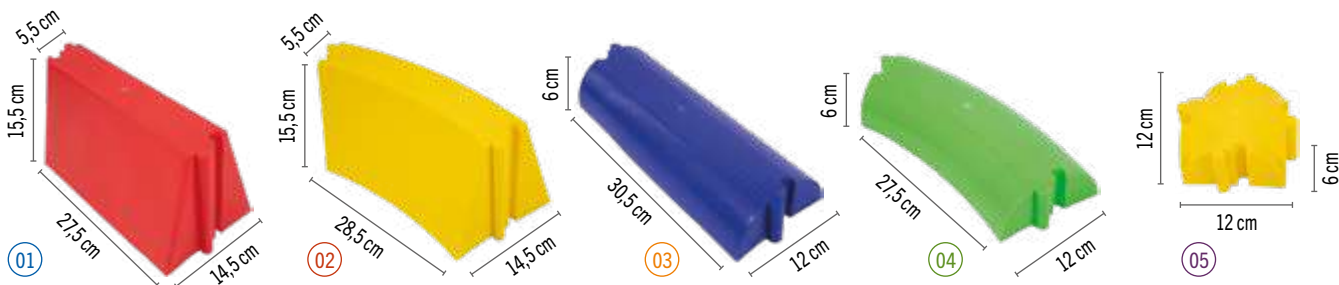

PASILLOS ACOPLABLES

Pasillo recto o curvo para trabajar con los alumnos situaciones de equilibrio, desplazamientos sobre superficies elevadas, sensaciones plantares, para delimitar espacios, etc. Se suministra por piezas acoplables. Los pasillos semicilíndricos tienen menor altura que los rectilíneos, debido a su mayor dificultad. Cajas de 12 piezas.

ARTÍCULO	REF.	€
01 Pasillo acoplable recto (12 uds.)	J10432	54,99
02 Pasillo acoplable curvo (12 uds.)	J10433	54,99
03 Pasillo semicilíndrico recto (12 uds.)	J10429	21,99
04 Pasillo semicilíndrico curvo (12 uds.)	J10430	21,99
05 Pieza cruce pasillo semicilíndrico (ud.)	J10431	2,25



Apilable.

EL RÍO Y LA ISLA



Un elemento con posibilidades ilimitadas para construir caminos de equilibrio, sus piezas son de fácil unión y muy flexibles, solamente la imaginación limita el curso del río e islas.

Incluso los niños más pequeños pueden construirlo. Fabricado en plástico fuerte con goma antideslizante en su base. Las piezas se pueden almacenar fácilmente. Las piezas de río se pueden combinar con las islas.

Peso máximo: 100 kg. Medidas de la isla: 42,5 x 28,5 x 4,5 cm.

ARTÍCULO	REF.	€
01 Conjunto el río, 6 piezas en 6 colores	U10007	50,49
02 Conjunto la isla, 2 piezas en 2 colores	U10008	34,49

El río, la isla, las piedras y colinas se suministran con guía de actividades.



Montaje combinado.

PIEDRAS DEL RÍO Y COLINAS



Sin duda la actividad que más entusiasmo a los niños cuando van al río, es tratar de cruzarlo de piedra en piedra sin mojarse. Esto es lo que hemos tratado de trasladar a la escuela a través de este material. El objetivo es el mismo: tratar de saltar de piedra en piedra sin tocar el suelo. A partir de aquí se pueden diseñar todos los juegos y actividades que se quieran. El alumno trabajará coordinación, apreciación de distancias, controlará sus emociones y el miedo a saltar desde un lugar elevado a otro.

Conjunto piedras del río: lo componen 6 piedras en 6 colores, 3 grandes de 41 cm de lado con altura de 8,5 cm y 3 pequeñas de 25 cm de lado con altura de 4,5 cm.

Conjunto colinas: lo componen 5 colinas en 3 alturas, 8,5 cm, 17 cm y 25,5 cm que animan a saltar de cima a cima. Cada colina lleva goma en su base para que no resbale, proteja el suelo y evitar que puedan darse la vuelta.

Piedra del río con muelle: nueva versión de la piedra del río con tres muelles en su interior que permiten impulsarse y saltar sobre ella. Puede ser usada sola o con los conjuntos de piedra y colinas. Medidas: 37 x 37 x 10 cm.

ARTÍCULO	REF.	€
01 Conjunto 6 piedras	U10001	46,99
02 Conjunto 5 colinas	U10006	102,49
03 Piedra del río con muelle	J10028	39,99

Antideslizante.



Detalle muelle.

◀ Piedras del río táctiles ver página 202

PASILLO ISLAS

Juego de equilibrio que ofrece múltiples combinaciones y actividades diferentes. Las bases se pueden superponer, creando desniveles acordes a la motricidad de los niños. Con discos intercambiables de diferentes colores y números. Pueden colocarse picas sobre las bases para incrementar la dificultad del recorrido (picas no incluidas).

Conjunto pasillo islas 5 compuesto por:

- 5 Bases antideslizantes de 30 cm de ϕ x 10 cm de altura.
- 5 Puentes de unión de 72 x 12,5 cm.
- 5 Círculos de colores intercambiables.

Conjunto pasillo islas 7 compuesto por:

- 7 Bases antideslizantes de 30 cm de ϕ x 10 cm de altura.
- 10 Puentes de unión de 72 x 12,5 cm.
- 7 Círculos de colores intercambiables.

ARTÍCULO	REF.	€
01 Conjunto pasillo islas 5	U10029	109,99
02 Conjunto pasillo islas 7	U10028	192,99



RECORRIDO DE EQUILIBRIO



Este conjunto incluye elementos para poder construir un verdadero recorrido de equilibrio. Sus elementos pueden combinarse de múltiples formas usando la imaginación, el nivel de dificultad puede variarse dependiendo de la edad y nivel de los usuarios así como su altura de 10 a 24 cm.

- **Cima 10:** 10 x 27 cm de ϕ .
- **Cima 24:** 24 x 40 cm de ϕ .
- **Plancha:** 72 x 13 x 3 cm.
- **Cinta de equilibrio:** 73 x 10,5 x 8 cm.
- **Plancha basculante:** 72 x 13 x 10 cm.
- **Plataforma triangular:** 65 cm.
- **Disco inestable:** Puede colocarse en la cima 10 o en la cima 24. De 14 x 22 cm de ϕ .

El recorrido incluye: 2 cimas 10, 3 cimas 24 y 5 planchas.

ARTÍCULO	REF.	€
Recorrido de equilibrio	D10009	199,99
Cima 10	U10009	10,95
Cima 24	U10010	23,75
Conjunto 3 planchas	U10011	73,49
Cinta de equilibrio	U10014	76,75
Plancha basculante	U10015	43,99
Disco inestable	U10017	36,49
Plataforma triangular	U10012	38,49



PASILLO ACOPLABLE SNAKE

Conjunto de piezas que disponen de un fácil sistema de acoplado de manera que los niños pueden crear innumerables recorridos desarrollando sus habilidades motrices. Con base y superficie antideslizante para mayor seguridad.

El pasillo lo forman: 10 piezas.

Medida de la pieza: 35 x 9,5 x 4,5 cm.

ARTÍCULO	REF.	€
Pasillo acoplable Snake	U10030	37,99



INNOVACIÓN

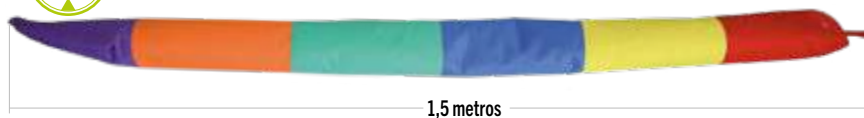

1,5 metros

SERPIENTE DE EQUILIBRIO

Motivará a los niños a trabajar el equilibrio sobre ella.

Caminar cuidadosamente por encima de la espalda de la serpiente, es ideal, para añadir una diversión extra a las actividades motoras. Herramienta perfecta para mejorar el equilibrio y la coordinación. La flexibilidad del material facilita el poder utilizar esta serpiente con alumnos con dificultades perceptivas y motoras.

Medidas: 150 x 9,5 cm de ø.

ARTÍCULO	REF.	€
Serpiente de equilibrio	U10072	11,99



Detalle velcro.

CREA TU RECORRIDO

Para trabajar el equilibrio en múltiples combinaciones.

Conjunto de piezas para trabajar el equilibrio y la coordinación conectando pasillos y círculos. Cada pasillo de espuma Eva cuenta con piezas de velcro en sus extremos y laterales, los círculos llevan velcro rodeando toda la pieza para realizar una fácil instalación y reconfiguración del recorrido.

Senda puzle: Los jugadores colocan las piezas en el suelo a medida que avanzan hacia la línea de meta sin tocar el suelo, si un jugador toca el suelo, todo el equipo empieza de nuevo. Cada equipo tiene un número de piezas y sólo puede trasladar de una en una. El último jugador recoge las piezas usadas anteriormente y se las entrega al jugador que está al frente de la fila, hasta llegar a meta.

Piezas fabricadas en Eva de gran durabilidad, ayuda a reducir los resbalones y se limpia fácilmente. Diseño duradero y seguro.

El conjunto lo forman: 12 pasillos rectangulares y 12 círculos en 6 colores (amarillo, azul, naranja, rojo, verde y violeta).

Medidas pasillos: 61 x 16 x 3,5 cm. Medidas círculos: 3,5 x 25 cm de ø.



Senda puzle.

INNOVACIÓN

ARTÍCULO	REF.	€
Conjunto crea tu recorrido	U10085	149,99



RECORRIDO REGULABLE DE CUBOS

Cubos de plástico conectados con una cuerda que puede ajustarse para acercar o alejar los cubos entre sí. Cada cubo tiene una plataforma superior con un relieve para evitar el deslizamiento cuando se camine sobre ellos.

Los niños podrán ganar confianza y mejorar su equilibrio a medida que avanzan al pisar cada cubo salvando espacios cortos, o espacios más largos. Fabricados en resistente polipropileno, los cubos pueden soportar el peso de un adulto. Se pueden añadir recorridos extras para formar recorridos más largos.

El recorrido incluye: 6 cubos en 6 colores: rojo, azul, verde, naranja, violeta y amarillo. Medidas cubos: 14 x 30 cm de ø. Medida superficie de apoyo: 22 cm de ø.

ARTÍCULO	REF.	€
Recorrido regulable de cubos	U10047	31,99

RECORRIDO REGULABLE DE TRONCOS

Equilibrio, mejora de la coordinación, dirección y movimientos correctos y precisos son habilidades que pueden desarrollarse mediante este recorrido de troncos. Ganar confianza y un sentido de consecución de logros o metas son otros aspectos que pueden también trabajarse.

El recorrido lo forman dos rampas en los extremos, para facilitar el acceso a cuatro plataformas rectangulares situadas en el centro del recorrido. Cada plataforma tiene la parte superior con relieve para un mejor apoyo cuando se camine sobre ella. Las plataformas o troncos están conectadas entre sí por una cuerda que les permiten ajustarse a diferentes distancias, para formar diferentes combinaciones y grados de dificultad. Fabricados en resistente polipropileno, las plataformas pueden soportar el peso de un adulto. Se pueden añadir recorridos extras para formar recorridos más largos.

El recorrido incluye: 6 plataformas en 6 colores: rojo, azul, verde, naranja, violeta y amarillo. Medidas troncos: 50 x 10 x 10 cm.

ARTÍCULO	REF.	€
Recorrido regulable de troncos	U10048	37,99



INNOVACIÓN

CARRERA DE HAMBURGUESAS

¡Los alumnos son los cocineros!

Los ingredientes de la hamburguesa se extenderán por el suelo, los alumnos deberán montarla, en su totalidad o parcialmente, y luego trasladarla con la espátula sin que se caiga hasta donde está el profesor o su compañero para hacer un relevo. Cuantos más ingredientes tenga la hamburguesa mayor inestabilidad, pero mayor puntuación. Se puede empezar trasladando hamburguesas básicas, para luego ir añadiendo el ingrediente acordado, en cada desplazamiento, hasta terminar los recorridos con la hamburguesa completa. Muchas posibilidades de actividades y de diversión. Incluye guía didáctica.

Las hamburguesas están fabricadas en materiales agradables y fáciles de manipular como son el algodón y el poliéster.

El conjunto lo forman: 5 hamburguesas y 5 espátulas. Incluye fotos con diferentes combinaciones de hamburguesas, el profesor mostrará una a los alumnos y estos recogerán del suelo esa combinación de ingredientes para montarla.

ARTÍCULO	REF.	€	Cada unidad
Hamburguesa y espátula	J10172	19,99	
Conjunto carrera de hamburguesas	J10181	94,95	18,99

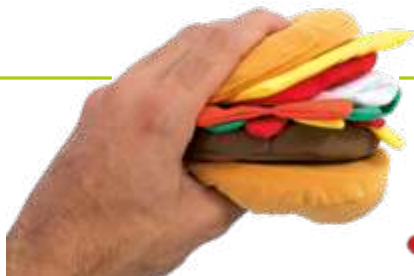

Cada hamburguesa consta de:

- 2 Piezas de pan (parte de arriba y de abajo).
- 1 Pieza de hamburguesa.
- 1 Pieza de queso.
- 1 Pieza de tomate.
- 1 Pieza de cebolla.
- 1 Pieza de beicon.
- 1 Pieza de lechuga.
- 1 Pieza de ketchup.
- 1 Pieza de mostaza.



Guía de actividades:



INNOVACIÓN

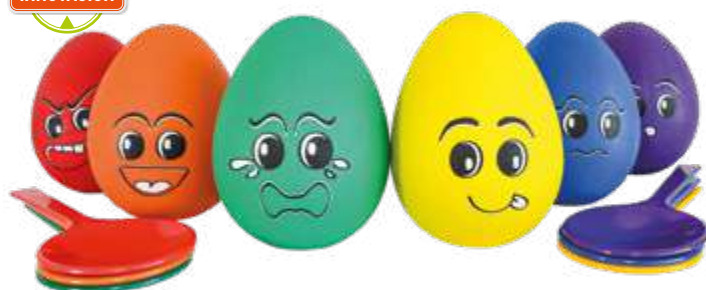

HUEVOS Y CUCARAS GIGANTES

Mayor tamaño y mayor diversión.

Una versión más visual del juego tradicional de huevos y cucharas. Los huevos están fabricados en vinilo y se pueden hinchar, por lo que pueden ser utilizados como pelotas con bote impredecible, como los balones de rugby, ayudando de este modo a desarrollar más las habilidades motoras.

El conjunto lo forman: 6 huevos de vinilo y 6 cucharas de plástico en 6 colores.
Medidas de la cuchara: 40 cm de longitud. Medidas del huevo: 20 cm de altura.



ARTÍCULO	REF.	€	Cada unidad
Cuchara y huevo gigante	J10620	12,95	
Conjunto 6 huevos y cucharas gigantes	J10633	73,82	12,30



SOMBRERO PAYASO

No es fácil desplazarte y mantenerte en equilibrio con algo sobre tu cabeza. Para llevar el sombrero payaso se requiere concentración y equilibrio, esto ayuda a desarrollar el conocimiento del propio cuerpo y el control postural. Se pueden realizar actividades individuales, en grupo, planteando escenarios competitivos, etc.

El sombrero payaso esta diseñado para que lo puedan usar niños pequeños, sus piezas son blandas y aunque se caigan no hacen daño.

El conjunto lo forman: 5 piezas de goma y espuma EVA.
Medidas: 18 x 14,5 cm. Edad: 3-9 años.

ARTÍCULO	REF.	€
Sombrero payaso	U10021	17,95



HUEVOS Y CUCARAS

Juego tradicional, de hecho, existe en Inglaterra documentación fechada 1894, pero hemos adaptado el material para que no se rompa cuando el huevo se caiga. Se puede jugar de forma individual o por relevos si hay muchos jugadores, pasándose la cuchara o el huevo de una cuchara a otra.

El conjunto lo forman: 6 huevos de goma y 6 cucharas en 6 colores.
Medidas de la cuchara: 30 cm.
Medidas del huevo: 7 cm.

ARTÍCULO	REF.	€	Cada unidad
Conjunto 6 huevos y cucharas	J10625	24,99	4,17



pedalo®



PEDA ROLLER Y PEDALO®

Elementos ideales para desarrollar la coordinación y el equilibrio divirtiéndose. Se recomienda empezar con un compañero de ayuda, hasta controlar el pedálo.

Peda Roller individual: Medidas: 36 x 48 x 16 cm. Edad: 4-12 años. Peso máximo: 50 kg.

Peda Roller doble: Medidas: 53 x 48 x 16 cm. Edad: 4-12 años. Peso máximo: 90 kg.

Pedalo® Classic: El original, para todas las edades. Medidas: 44 x 37 x 22 cm. Peso máximo: 200 kg.

Pedalo® Combi: Medidas: 74 x 37,5 x 22 cm. Peso máximo: 200 kg.

ARTÍCULO	REF.	€
01 Peda Roller individual	U10002	65,99
02 Peda Roller doble	U10003	87,99
03 Pedalo Classic	U10040	131,99
04 Pedalo Combi	U10041	154,99



CANGUROS gymnic

Para que el alumno explore, descubra, salte y se divierta.

Desarrollan la coordinación, ideales para juegos en casa y al aire libre. Sin látex, fabricado con vinilo resistente y no tóxico.

Capacidad de carga testada en todos los canguros máx. 200 kg.

ARTÍCULO	REF.	€
Canguro 45. Peso máx. 45 kg	U10049	12,99
Canguro 55. Peso máx. 70 kg	U10050	14,49
Canguro 66. Peso máx. 90 kg	U10051	15,99
01 Bomba de pie doble acción	D10445	14,49
02 Bomba doble acción	J10527	1,95



CABALLITO RODY - JIRAFÁ GYFFY - CONEJO RAFFY gymnic

Hinchables blandos para estimular la coordinación y el equilibrio, se puede saltar con él como con las pelotas canguros o balancearse con la plataforma suplementaria.

Se hincha dependiendo de la edad y tamaño del niño.

Peso máximo: 45 kg.

Circunferencia máxima del asiento:

Giffy 68 cm de ø / Raffy 66 cm de ø / Rody 68 cm de ø.

ARTÍCULO	REF.	€
Jirafa Gyffy	J10459	22,99
Conejo Raffy	J10461	22,99
Caballito Rody	J10456	22,99
Plataforma para Rody, Raffy y Gyffy	J10457	13,55
Base con ruedas para Rody, Raffy y Gyffy	U10052	17,75



Raffy.

Gyffy.

Plataforma.

Base con ruedas.

Rody.



BALÓN DE EQUILIBRIO SKIPBALL

Plancha de equilibrio en PVC reforzado. Ofrece una doble posibilidad de ejercicios. Por un lado permite a los niños desarrollar el sentido del equilibrio y, por otro, gracias a su capacidad de rebote, ofrece multitud de ejercicios motrices. Se puede hinchar, regulando así con la presión, la dificultad y progresión en los ejercicios.

Medidas: 30 x 38 cm de ø.

ARTÍCULO	REF.	€
Balón de equilibrio	U10034	11,99



BALANCÍN

Un sinfín de posibilidades de trabajo.

Para balancearse y caminar como los patos. Este sencillo producto es uno de los mejores elementos de balanceo del mercado. Con un diseño sencillo permite: balancearse, girar 360° o caminar con él como los patos en una superficie lisa. También puede ayudar a desarrollar el tren superior apoyando una mano en cada extremo. Fabricado en una pieza de polipropileno reforzado.

Medidas: 57 x 12,5 cm.

ARTÍCULO	REF.	€
Balancín	U10039	10,95



BALANCÍN INICIACIÓN



Se ha rediseñado este clásico balancín para permitir que los niños se desplacen con movimientos finos mientras estimulan los sentidos vesiculares y propioceptivos. Cuenta con una superficie de apoyo antideslizante y unas piezas de caucho TPE en su base que permite realizar más suaves y dinámicos los movimientos. Su base de apoyo está cubierta de caucho artificial para reducir el riesgo de aplastamiento de pies o dedos y prevenir el daño en el suelo.

Peso máximo: 75 kg. Medidas: 56 x 16,5 x 15 cm.

ARTÍCULO	REF.	€
Balancín iniciación	U10013	44,99



SALTADOR POGO

Para saltar con gran control.

Especialmente diseñado para centros escolares. Tiene una plataforma gruesa fabricada de una sola pieza, de goma especial para lograr el máximo bote y estabilidad. La parte superior tiene una zona de textura diferente para mejor agarre. La cuerda de poliéster, al no ser elástica, permite coordinar el salto.

Cuando aterrizas con el saltador Pogo se produce un silbido que anima a saltar de nuevo.

Peso máximo: 60 kg.

Medidas: 25 x 12 x 7,6 cm. La distancia del suelo al mango rodeado de espuma es de 76 cm.

ARTÍCULO	REF.	€
Saltador Pogo	J10197	25,95



BASTONES DE SALTO

Cada día mas popular. Saltar con estos bastones es un perfecto trabajo de equilibrio, de habilidad y de resistencia. Con muelles en su interior y con empuñadura de caucho para un mejor agarre, estos bastones de salto son los más compactos y resistentes del mercado.

Tubo de acero de 32 mm + 2 muelles.

Lubricado, no necesita mantenimiento.

Pieza para rebotar en el suelo, de goma muy elástica, sustituible. Probado según normativa EN 71-1, 71-2, 71-3, CE-tested.

Longitud: 1 m.

Peso del saltador: hasta 30, 50 y 80 kg para una mejor respuesta de los muelles.

ARTÍCULO	REF.	€
Bastón de salto 30 kg	U10066	49,95
Bastón de salto 50 kg	U10058	49,95
Bastón de salto 80 kg	U10067	67,95



PLATAFORMA DE EQUILIBRIO AIRE

Una plataforma de equilibrio única, con una superficie superior dura y una base inflable blanda. Ideal para ejercitar el control motor y fortalecer los músculos de los tobillos, las piernas y la parte superior del cuerpo. La superficie dura ofrece un agarre seguro para los pies, mientras que la base inflable garantiza movimientos suaves y amables. Se puede adaptar el nivel de uso requerido ajustando la presión del aire de la base, cuanto más aire mayor dificultad.

El conjunto plataforma de equilibrio aire lo forman: 3 plataformas de 39 cm de ϕ en 3 colores (amarillo, rojo y verde).
Peso máximo: 100 kg.

Medidas plataforma de equilibrio aire: 12 x 39 cm de ϕ .

Medidas plataforma de equilibrio aire gigante: 17 x 58 cm de ϕ .

ARTÍCULO	REF.	€	Cada unidad
01 Plataforma de equilibrio aire	J10047	37,95	
Conjunto 3 plataformas de equilibrio aire	U10024	108,15	36,05
02 Plataforma de equilibrio aire gigante	U10023	86,95	



DISCO DE EQUILIBRIO

Estos discos de equilibrio pueden usarse de diferentes maneras, como piedras inestables para trabajos propioceptivos, para sentarse, tumbarse o caminar sobre ellos. El nivel de hinchado puede variar desde un disco plano a una altura de 26 cm.

6 Colores: amarillo, azul, naranja, rojo, verde y violeta.

Medidas: 32 cm de ϕ .

ARTÍCULO	REF.	€	Cada unidad
Disco de equilibrio	U10035	15,95	
Conjunto 6 discos equilibrio	U10082	90,90	15,15



BALANCE BOARD TORTUGA

Proporciona un movimiento más suave y fácil de controlar. Los niños pueden estar de pie o sentados en la tabla mientras desarrollan la función motora y mejoran el equilibrio. Con asas para agarre. Permite realizar giros y movimientos laterales, gracias a los pivotes de la base donde el niño se apoya al cambiar el peso del cuerpo.

Base de goma suave para evitar daño en el suelo.

Peso: 1,8 kg. Carga máxima soportada: 60 kg.

Medidas: 61 x 30 x 16 cm.

ARTÍCULO	REF.	€
Balance board tortuga	U10031	27,99



PLATAFORMA DE EQUILIBRIO

Ideal para trabajar diferentes ejercicios de equilibrio, coordinación, reforzamiento muscular, rehabilitación.

Plataforma fabricada en plástico, con la parte superior estriada para una mejor sujeción.

Medidas: 10 x 40 cm de ϕ . Peso: 1,4 kg.

ARTÍCULO	REF.	€
Plataforma de equilibrio	U10036	19,99



DISCOS SONOROS

Estos discos sonoros son ideales para desarrollar el equilibrio, la identificación y la secuenciación de habilidades. Conjunto de 6 discos de colores brillantes que emiten sonido al ser pisados. Se pueden crear a partir de aquí muchos juegos diferentes utilizando los 6 discos. Se pueden añadir más conjuntos para crear actividades más complejas. Las cubiertas de nailon, con base antideslizante para interior y exterior, se pueden limpiar.

El conjunto lo forman: 6 discos en 6 colores (amarillo, azul, naranja, rojo, verde y violeta).

Medidas: 5 x 33 cm de ϕ .

ARTÍCULO	REF.	€
Conjunto 6 discos sonoros	J10736	64,99





DISCO SPORT **gymnic**

Gran disco hinchable, con superficie rugosa para un mejor agarre. Por una cara tiene una superficie con pequeñas puntas que proporcionan una agradable sensación de masaje y por el otro lado líneas circulares que permiten un gran agarre durante el ejercicio. La estabilidad del disco varía dependiendo del inflado, por lo que puedes realizar los ejercicios con diferentes niveles de dificultad. Incluye cuadernillo con ejercicios.

Medidas: 55 cm de ø.

ARTÍCULO	REF.	€
Disco Sport	D10247	34,95



DISCOS EMOCIONES

Magníficos para trabajar las emociones, el equilibrio, diferentes actividades físicas o como simples asientos.

Atractivos discos para ser utilizados como asientos y en múltiples actividades y juegos. Cada disco tiene impresas una de las seis emociones: alegría, tristeza, miedo, ira, asco y sorpresa. Estos discos te permiten plantear diferentes actividades físicas o utilizarlos como simple asiento individual. También puede utilizarse para colocar al grupo de alumnos, durante una narración o en actividades de enseñanza. Al ser blandos, se pueden usar como plataformas para caminar sobre ellos, mejorando el equilibrio y fortaleciendo los músculos que proporcionan la estabilidad.

Discos fabricados en un vinilo muy duradero, resistente al fuego y de muy fácil limpieza.

Medidas: 5 x 41 cm de ø.



ARTÍCULO	REF.	€	Cada unidad
Conjunto 6 discos emociones	J10679	55,99	9,33

SEMIESFERAS DE EQUILIBRIO

UN SINFÍN DE POSIBILIDADES DE TRABAJO.

Aunque se ha popularizado a través de los trabajos en fitness, el equilibrio en superficies blandas ha sido desarrollado desde los años 70 por fisioterapeutas con los balones gigantes. Las semiesferas de equilibrio además de aportar más estabilidad que los balones de terapia, tienen:

- Una superficie mayor de apoyo (1/3 más que un balón de equilibrio de 95 cm).
- Su superficie de trabajo llega hasta el suelo, favoreciendo las actividades propioceptivas (músculos, articulaciones, tendones ...).



SEMIESFERAS DE EQUILIBRIO DE PLÁSTICO

Fabricadas en plástico antideslizante, se pueden utilizar usando la parte plana o la redondeada.

El conjunto lo forman: 6 semiesferas en 3 colores (amarillo, azul y rojo).

Medidas: 8 x 15 cm de ø.

ARTÍCULO	REF.	€	Cada unidad
Conjunto 6 semiesferas de equilibrio de plástico	U10005	33,99	5,67



SEMIESFERAS MULTIACTIVIDAD **gymnic**

Semiesferas blandas de vinilo con superficie granulada. Se adhieren bien a las superficies lisas, por lo que se puede caminar por ellas pisándolas, o se pueden rellenar con agua y utilizar como base para picas.

El conjunto lo forman: 6 semiesferas en 6 colores.

Medidas: 8 x 16 cm de ø.

ARTÍCULO	REF.	€	Cada unidad
Conjunto 6 semiesferas multiactividad	J10463	36,99	6,17



SEMIESFERA PRO

La semiesfera Pro es un instrumento fantástico para realizar ejercicios de propiocepción, movimientos de coordinación, activar y reforzar zonas musculares esenciales para la estabilidad, así como para trabajos de rehabilitación.

Se suministran con dos gomas elásticas de tubo, que amplían las posibilidades de uso. Las gomas se pueden desmontar con facilidad. Incluye bomba de hinchado.

Peso máximo soportado: 300 kg. Medidas: 16 x 46 cm de ø. Peso: 3 kg.

ARTÍCULO	REF.	€
Semiesfera Pro	N10583	41,99



MEDUSA T1

Fabricada en una sola capa de goma ultra resistente. Base mejorada con nuevo relieve que mejora su adherencia al suelo.

Medidas: 23 x 45 cm de ø. Peso: 3,4 kg.

TORTUGA T2

Fabricada en 2 capas de goma que le hacen más resistente, incluso usando botas de fútbol.

Medidas: 24 x 65 cm de ø. Peso: 6,5 kg.

ARTÍCULO	REF.	€
01 Medusa T1	D10001	81,95
02 Tortuga T2	D10002	159,95





ZANCOS INFANTILES

Zancos de plástico, muy resistente, con base antideslizante para ser más estables.

El conjunto lo forman 6 pares de zancos en 6 colores: rojo, verde, azul, amarillo, violeta y naranja. Longitud de la cuerda: 60 cm. Medidas de la base: 10,5 cm de ø. Altura: 12 cm.

ARTÍCULO	REF.	€	Cada unidad
Par de zancos infantiles	U10033	5,25	
Conjunto 6 pares de zancos infantiles	J10182	29,93	4,99



ZANCOS MANOS LIBRES

Con ellos, además de trabajar el equilibrio, podrás usar las manos para hacer más rica y atractiva la actividad, desplazarse en parejas o grupos de la mano, manejar balones, practicar malabares, saltar a la comba, etc.

Ideales para iniciación, por ser muy rápido su aprendizaje, en sólo unos minutos se darán los primeros pasos de forma autónoma.

Fáciles de usar, ya que se pueden utilizar con cualquier calzado, se ajustan en la parte superior de la espinilla y al calzado se atan con correas de poliéster. Fabricados con un moderno diseño y con la utilización de las mejores materias primas para asegurar su durabilidad, esto los convierte en unos zancos fuertes, ligeros y cómodos de llevar.

La estructura de los zancos esta fabricada en acero y fibra de vidrio, con puntera de goma de alta resistencia, reposa pies y sujeción de la rodilla en plástico ABS.

Altura reposa pies: 35 cm.

Peso máximo: 50 kg. Edad: 8-14 años.



Consultar video ficha de producto en nuestra web.

ARTÍCULO	REF.	€
Par zancos manos libres	U10073	94,99



ZANCOS DE PLÁSTICO

Zancos de plástico de altura regulable, aconsejable hasta 10 años.

Medidas: 150 cm de longitud.

ARTÍCULO	REF.	€
Par zancos plástico	U10025	28,99



ZANCOS DE MADERA

Zancos de madera de pino con base de goma para mejorar el apoyo y no deteriorar la base. Color gris no deja huella.

2 Medidas: 140 cm de longitud x 10 cm de grosor. 180 cm de longitud x 14 cm de grosor. Peso máximo: 75 kg (140 cm) y 90 kg (180 cm).

ARTÍCULO	REF.	€
Par zancos madera 140 cm	U10045	31,99
Par zancos madera 180 cm	U10046	47,99
Repuesto taco de goma zanco 140 cm	Q10617	1,55
Repuesto taco de goma zanco 180 cm	Q10618	2,99



ZANCOS DE MADERA REGULABLES

Se puede regular su altura mediante una llave Allen de 5 en 5 cm desde 25 a 50 cm de altura.

Medidas: 170 cm. Peso máximo: 100 kg.

ARTÍCULO	REF.	€
Par zancos madera regulables	U10043	52,99



Detalle de la base y reposapiés de goma.

ZANCOS DE ALUMINIO

El aluminio hace que estos zancos sean los mas ligeros del mercado. Su base, presenta un reposapiés de goma, de 12,5 cm de anchura, para mejor apoyo, y su agarre de goma espuma aumentan la calidad de estos zancos. Altura de reposa pies y del mango regulable en altura sin necesidad de herramientas, mediante un rápido mecanismo. Muy ligeros.

Altura: hasta 70 cm del suelo. Peso: 1,6 kg el par. Peso máximo: 60 kg.

ARTÍCULO	REF.	€
Par zancos aluminio	U10068	40,99

TABLA DE EQUILIBRIO

Para desarrollar todas las cualidades de equilibrio.

Una especie de Surf sobre tierra. Consta de un cilindro y una tabla con superficie adherente.

Medidas cilindro: 14 cm de ø.

Medidas tabla: 80 x 26 cm.



ARTÍCULO	REF.	€
Tabla de equilibrio	U10080	35,99

BOLA DE EQUILIBRIO

Permite desafiar las leyes del equilibrio.

Bola irrompible, se puede utilizar tanto en el exterior como en el interior.

Medidas: 70 cm de ø.

Pesos: 10 y 16 kg.



ARTÍCULO	REF.	€
Bola de equilibrio 10 kg	U10055	229,99
Bola de equilibrio 16 kg	U10057	314,99

INNOVACIÓN

ROLLER

Fabricado en polipropileno y caucho elastómero.

El Roller es un desafío, una hermosa herramienta y un nuevo concepto para la actividad motriz. Dejarlo para utilizar libremente y se verá que tanto niños como adultos intentarán probar sus habilidades subiéndose encima y tratando de poner el Roller en movimiento. Ofrece unas habilidades motoras progresivas, desde mantener el equilibrio, ayudados por un amigo o un pasamanos, para los pequeños, a buscar los límites de lo que pueden hacer sin caerse sobre él, los niños mayores. Tanto si se utiliza como juego o como terapia, el rodillo estimulará el sentido propioceptivo, así como el vestibular y los sentidos táctiles.

El Roller es seguro, sus ruedas de caucho reducen la velocidad, hacen que los desplazamientos sean silenciosos y protegen de cualquier daño la superficie del suelo por donde se desliza. En la parte central, las líneas de caucho permiten un mejor agarre y ofrecen una estimulación táctil extra cuando se utiliza descalzo. Para los más jóvenes la versión de color verde contiene 2,5 kg de arena, esta hace reducir la velocidad y hace más fácil el equilibrio y el desplazamiento sobre el Roller.

Medidas: 35,5 x 29,5 cm de ø.

Pesos: 3,25 kg naranja. 5,75 kg verde.

ARTÍCULO	REF.	€
Roller naranja 3,25 kg	U10019	82,99
Roller verde 5,75 kg	U10018	82,99



SLACKSTAR – CONJUNTO DE EQUILIBRIO

Para utilizar este conjunto es preciso disponer de 2 árboles o 2 postes de voleibol separados de 4 a 15 metros. La superficie de recepción debe ser blanda, hierba, superficie acolchada, etc. Así de simple.

Nacido en California, esta inspirado en el funambulismo y es un encuentro con las artes del circo y la escalada, esta actividad va a enriquecer en gran medida el equilibrio del practicante.

La cinta entre 3,5 y 5 cm de ancho, ligeramente elástica, se ata a 2 puntos fijos a una altura de 40 cm a 1 m y en 5 minutos ya se puede realizar equilibrios, recorridos hacia delante y atrás, cruces, saltos, medios giros, giros completos... las figuras y los juegos son muchos.

Existe repuesto de todos los elementos que integran los diferentes conjuntos Slackstar.

ARTÍCULO	REF.	€
Slackstar iniciación	U10053	44,99
Slackstar avanzado	U10054	77,99
Banda protección de árbol (2 tiras de 120 x 14 cm)	U10027	8,99



Slackstar iniciación. Conjunto con todo lo que se necesita para aprender las habilidades básicas.

El conjunto completo consiste en:
1 Cinta plana de anchura: 5 cm y longitud 15 m con 8 - 10 % de estiramiento y un lazo fuertemente cosido al final de la misma para atarla. 1 Tensor, de 5 cm de anchura, con cierre de seguridad para bloquearlo, con un gran bucle de cinta de 2 m de longitud. Una bolsa mochila para transportarlo todo.

Slackstar avanzado. Conjunto para todos los deportistas que quieren experimentar algo nuevo y tienen confianza en realizar nuevas habilidades y saltos.

El conjunto completo consiste en:
1 Cinta plana de anchura: 3,5 cm y longitud 15 m con 2 - 3 % de estiramiento y un lazo fuertemente cosido al final de la misma para atarla. 1 Tensor de 3,5 cm de anchura, con cierre de seguridad para bloquearlo, con un asa de suspensión. 2 Grilletes Niro para 1.500 kg con perno roscado. 2 Cintas flexibles de 2 m de longitud para atar a los árboles u otros elementos. Una bolsa mochila para transportarlo todo.

Material básico para realizar toda serie de habilidades y destrezas.

Los aros y picas se pueden acoplar a los ladrillos.

Las picas con los engarces se pueden unir entre sí, formando obstáculos que ayudan a trabajar actividades motoras como coordinación, agilidad, etc.



LADRILLO

Se pueden colocar en él picas, aros y plataformas de equilibrios de habilidad motriz por ambas caras del ladrillo.

El conjunto lo forman 6 ladrillos en 6 colores: amarillo, azul, naranja, rojo, verde y violeta.

Medidas: 36 x 15,9 x 9,5 cm. Peso: 637 g.

ARTÍCULO	REF.	€	Cada unidad
Ladrillo	J10425	5,99	
Conjunto 6 ladrillos	S10037	34,14	5,69



AROS PLANOS

3 Medidas: 36 – 50 – 61 cm de ø.

El conjunto lo forman 6 aros en 6 colores: rojo, amarillo, naranja, verde, violeta y azul.

ARTÍCULO	REF.	€	Cada unidad
Aro plano 36 cm	S10005	2,05	
Conjunto 6 aros planos 36 cm	S10013	11,69	1,95
Aro plano 50 cm	S10006	2,49	
Conjunto 6 aros planos 50 cm	S10014	14,19	2,37
Aro plano 61 cm	D10013	3,19	
Conjunto 6 aros planos 61 cm	S10015	18,18	3,03
Conector multidireccional 2 aros	D10442	1,25	
Conector multidireccional 4 aros	D10443	2,25	

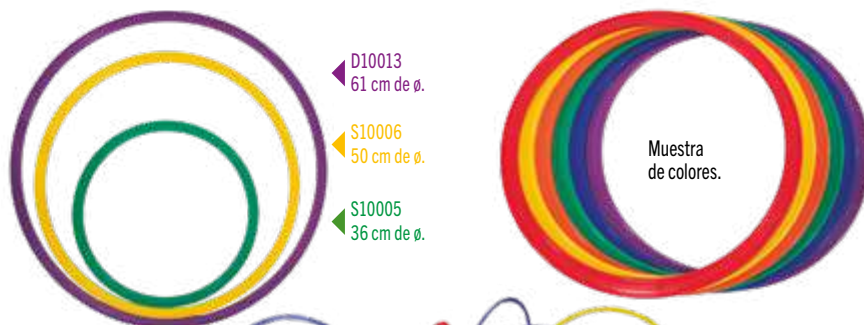

D10013
61 cm de ø.

S10006
50 cm de ø.

S10005
36 cm de ø.

Muestra
de colores.



AROS REDONDOS

3 Medidas: 65 – 75 – 85 cm de ø.

El conjunto lo forman 6 aros en 6 colores: amarillo, azul, naranja, rojo, verde y violeta.

ARTÍCULO	REF.	€	Cada unidad
Aro redondo 65 cm	J10427	3,49	
Conjunto 6 aros redondos 65 cm	J10666	19,89	3,32
Aro redondo 75 cm	J10428	3,65	
Conjunto 6 aros redondos 75 cm	J10667	20,81	3,47
Aro redondo 85 cm	J10703	4,75	
Conjunto 6 aros redondos 85 cm	J10704	27,08	4,51

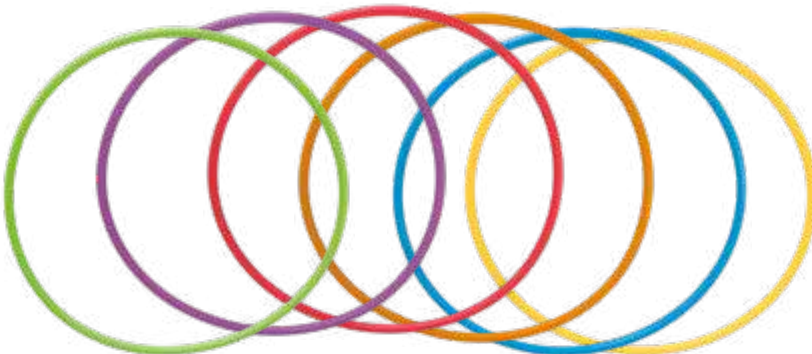

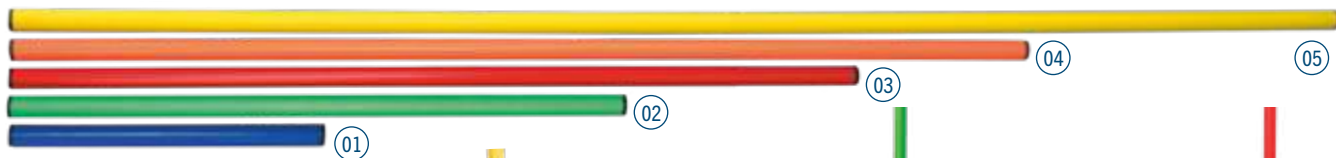

Muestra de colores.

PICA DE PLÁSTICO

En plástico reforzado, flexible y muy resistente.

6 Colores: rojo, verde, azul, amarillo, naranja y violeta.

Medidas: 2,5 cm de ø.

ARTÍCULO	REF.	€
01 Pica de plástico 35 cm	S10004	0,99
02 Pica de plástico 70 cm	S10002	1,49
03 Pica de plástico 1 m	S10003	1,89
04 Pica de plástico 1,20 m	J10067	2,29
05 Pica de plástico 1,60 m	D10012	2,99



Nuestras picas se ajustan perfectamente con los ladrillos, bases y conos para crear diferentes recorridos e infinidad de combinaciones.



PICA DE MADERA DE HAYA Y PORTAPICAS

Pica fabricada en madera de haya.

Medidas: 3 cm de ø.

Portapicas en madera de pino barnizada. Atornillable a la pared. No incluye picas.

Capacidad: 10 ó 20 unidades. Se puede fabricar para más unidades.

ARTÍCULO	REF.	€
01 Pica de madera 100 cm	Q10112	21,99
02 Pica de madera 120 cm	Q10113	22,99
03 Portapicas madera para 10 picas	Q10110	224,99
04 Portapicas madera para 20 picas	Q10111	359,99

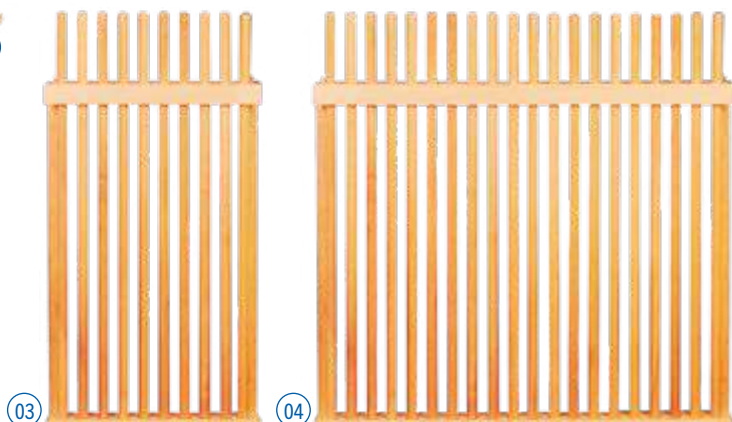

CUERDA DE ALGODÓN

2 Medidas: 2,5 – 10 m.

El conjunto lo forman 6 cuerdas de 2,5 m en 6 colores: amarillo, azul, naranja, rojo, verde y violeta.

ARTÍCULO	REF.	€	Cada unidad
Cuerda de algodón 2,5 m	S10078	1,99	
Conjunto 6 cuerdas de algodón 2,5 m	S10116	11,34	1,89
Cuerda de algodón 10 m	S10079	6,99	





ENGARCE MULTIUSO ARO PLANO

Pica - aro plano.

Para sujetar tanto la pica como el aro plano, pueden girar 360°, lo que aumenta su funcionalidad.

ENGARCES MULTIUSO ARO PLANO	REF.	€
Engarces aro plano (6 uds.)	D10011	7,99

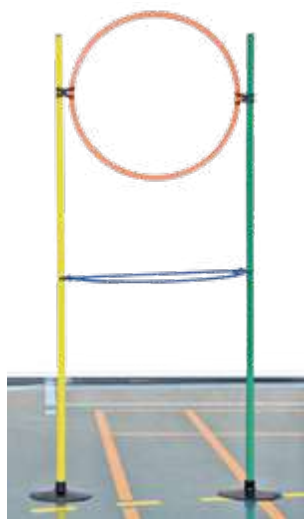

ENGARCE MULTIUSO ARO PLANO Y REDONDO

Pica - aro plano - aro redondo.

Para sujetar tanto la pica como el aro plano o el aro redondo, pueden girar 360°, lo que aumenta su funcionalidad.

ENGARCE MULTIUSO ARO PLANO Y REDONDO	REF.	€
Engarces aro plano y redondo (6 uds.)	D10125	7,25



ENGARCE PARA ARO PLANO

Con los aros planos y engarces para aros planos, se pueden realizar una gran variedad de combinaciones de recorridos frontales y laterales, que ayudaran a desarrollar las competencias motrices: agilidad, coordinación, equilibrio, etc.

01 Engarce para aro plano: para unir 2 o más aros planos sin que apenas se sobrepase la altura del aro.

02 Conjunto agilidad: conjunto formado por 13 aros planos de 61 cm de ϕ y 12 engarces planos para aros.

ARTÍCULO	REF.	€
01 Engarces para aros planos (6 uds.)	D10022	7,99
02 Conjunto agilidad	J10173	53,99



FUNDA CON ENGARCE PARA PICA

Fundas para introducir hojas de tamaño A4 con información, tienen unido un engarce que permite la colocación de las fundas sobre picas.

Convertirás tus picas en estaciones de actividades, ya que puedes colocar la información que desees.

Simplemente introduce las hojas con información y crea consignas para recorridos, talleres, etc.

Se suministra sin pica y sin base.

ARTÍCULO	REF.	€
Fundas con engarce para pica (6 uds.)	D10501	27,99



ELEMENTOS PARA ALMACENAR



BOLSA PORTAPICAS

Bolsa portapicas para almacenar y transportar más de 20 picas.
Medidas: 170 x 28 x 28 cm.

ARTÍCULO	REF.	€
Bolsa portapicas	D10102	14,99



01 Medidas bolsa pequeña:
14 x 18 cm de ϕ .



02 Medidas bolsa grande:
26 x 12 x 30 cm.

BOLSA PARA MATERIALES PEQUEÑOS

Bolsa para guardar pequeños elementos como engarces, cuerdas, etc.

ARTÍCULO	REF.	€
01 Bolsa para materiales pequeños – pequeña	A10102	5,99
02 Bolsa para materiales pequeños – grande	H10007	6,49



SOPORTE PICAS PARED

Fabricada en tubo de acero con protectores de plástico en la parte superior para mayor seguridad. Atornillado a la pared.

ARTÍCULO	REF.	€
Soporte picas pared	J10424	10,99

INNOVACIÓN



01



02

TEMPORIZADOR

¿Cuánto tiempo falta?

¡Enseñe a los estudiantes el concepto de tiempo transcurrido, con temporizadores que los ayuden a visualizarlo!

El temporizador ayuda a responder esta pregunta universal. Diseñado para ayudar a los estudiantes y deportistas a comprender "cuánto tiempo queda", ninguna otra ayuda para la enseñanza refuerza el concepto de tiempo transcurrido como el temporizador. Mueva el disco rojo hasta el tiempo deseado, el temporizador comienza la cuenta atrás y el disco rojo va desapareciendo, mostrando el tiempo que falta, esto hace que el paso del tiempo sea visual además de mostrar cuánto tiempo queda. Los niños entenderán fácilmente el temporizador de tiempo incluso cuando no puedan entender la hora en un reloj tradicional.

01 Temporizador Grande: Programable hasta 1 hora, se puede colocar en cualquier superficie plana, colgar de una pared o fijarlo a superficies metálicas, gracias a los imanes que lleva en su parte posterior. Disponen de alarma acústica. Funcionan con pila AA (no incluida). Su calidad de fabricación resiste un uso institucional.

02 Temporizador Max: Especial para grandes espacios o gimnasios. Presenta 8 configuraciones intercambiables: 5 minutos / 15 minutos / 30 minutos / 1 hora / 2 horas / y en blanco, para escribir en él. Su diseño versátil permite colgarlo en una pared, montarlo en un riel de pizarra o colocarlo solo en cualquier superficie plana.

Medidas temporizador Grande: 30,6 x 30,7 cm.

Medidas temporizador Max: 44 x 44 cm.

USE EL TEMPORIZADOR PARA:

ENSEÑAR el concepto de tiempo

PREPARAR a usar el tiempo sabiamente

SEGUIR la duración de las actividades

CONTROLAR la duración de test



El temporizador ofrece una solución sensible a la gestión del tiempo para alumnos con necesidades educativas especiales como: Orientación para personas con TDA, TDAH, Autismo, Síndrome de Asperger y Dislexia. Tiempo de seguimiento durante las sesiones de asesoramiento y terapia.

ARTÍCULO	REF.	€
01 Temporizador Grande	S10107	47,95
02 Temporizador Max	S10108	119,95

RELOJES DE ARENA

Sentido del tiempo.



Este conjunto no ha sido diseñado para usarlo con la exactitud de un cronómetro, sino para proporcionar un sentido visual del paso del tiempo. Los relojes de arena son ideales para autocontrolar periodos de actividad, juegos, ejercicios, debates en grupo, tests y muchas situaciones. Cada uno de estos relojes se identifica por su código de color de la arena y por su recipiente de plástico de alto impacto y de gran resistencia.

Medidas: 17 x 8,5 cm.

ARTÍCULO	REF.	€
Reloj de arena 30 segundos, rojo	S10038	9,99
Reloj de arena 1 minuto, verde	S10039	9,99
Reloj de arena 2 minutos, rosa	S10040	9,99
Reloj de arena 3 minutos, amarillo	S10041	9,99
Reloj de arena 5 minutos, azul	S10042	9,99

INNOVACIÓN

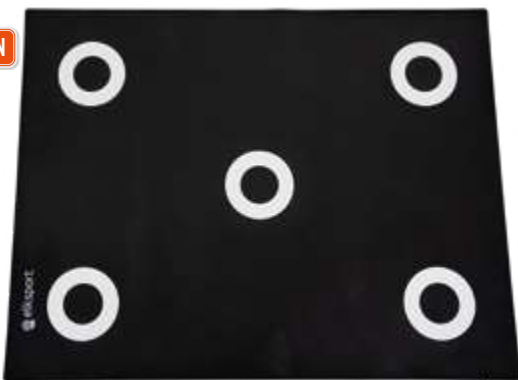
**TAPIZ DE VELOCIDAD - AGILIDAD CON CÍRCULOS**

Para trabajar velocidad y agilidad durante horas. Fácil de colocar, levantar, mover y guardar.



Se pueden practicar fácilmente, ejercicios de agilidad y velocidad en cualquier superficie, interior o exterior, con la configuración de círculos de este tapiz. Este tapiz evita que los técnicos tengan que dibujar, minuciosamente, un modelo de círculos estándar en el suelo, midiendo, pintando o encintando.

El tapiz tiene 5 círculos blancos, de 17 cm de ϕ , para que se vean fácilmente por el deportista. Este no se desliza mientras se realizan las innumerables combinaciones de ejercicios con uno o dos pies; por ejemplo: empezar con dos pies juntos realizando secuencias de movimientos a dos círculos laterales, igual pero adelante y atrás, pasar a tres círculos incluyendo el central, a cinco círculos lateral o frontal pasando o no por el central, etc. Estas y otras combinaciones se pueden realizar simultáneamente con los dos pies, con un pie, con dos pies pero cada pie pisa diferente círculo... por tiempo o por repeticiones.

Con estos ejercicios se mejorará la velocidad, la agilidad, el equilibrio o simplemente se puede emplear para calentar.

Medidas del tapiz: 120 x 90 cm.

ARTÍCULO	REF.	€	Cada unidad
Tapiz de velocidad - agilidad con círculos	N10226	57,99	
Lote 5 tapices de velocidad - agilidad con círculos	D10023	275,45	55,09

CONOS CLÁSICOS

Una forma barata de definir límites, dividir áreas de actuación, porterías, obstáculos a salvar o rodear. En plástico inyectado de gran resistencia. Base cuadrada amplia y estable. Aptos para interior o exterior.

7 Colores: amarillo, verde, azul, rojo, violeta, naranja y blanco.
Lotes: 5 conos del mismo color.
Conjunto: 6 conos en 6 colores.
2 Tamaños:
Altura: 40 cm. **Base:** 26 x 26 cm.
Altura: 28 cm. **Base:** 19 x 19 cm.



CONOS CLÁSICOS	REF.	€	Cada unidad
01 Cono 40 cm	D10232	3,75	
Lote 5 conos 40 cm (1 color)	D10238	17,81	3,56
Conjunto 6 conos 40 cm (6 colores)	D10244	21,38	3,56
02 Cono 40 cm blanco	D10234	3,75	
Lote 5 conos 40 cm blancos	D10240	17,81	3,56
03 Cono 28 cm	D10231	1,75	
Lote 5 conos 28 cm (1 color)	D10237	8,31	1,66
Conjunto 6 conos 28 cm (6 colores)	D10243	9,98	1,66
04 Cono 28 cm blanco	D10236	1,75	
Lote 5 conos 28 cm blancos	D10242	8,31	1,66

CONOS PARA PICA Y ARO

Conos con orificios en los 4 lados y abertura superior. Multitud de usos.

Lotes: 5 conos del mismo color.
Conjunto: 6 conos en 6 colores.
2 Tamaños:
Altura: 50 cm. **Base:** 27 x 27 cm.
6 Colores: amarillo, verde, azul, rojo, violeta y naranja.
Altura: 37 cm. **Base:** 26 x 26 cm.
7 Colores: amarillo, verde, azul, rojo, violeta, naranja y blanco.



CONOS PARA PICA Y ARO	REF.	€	Cada unidad
01 Cono pica y aro 50 cm	D10193	6,99	
Lote 5 conos pica y aro 50 cm (1 color)	D10203	33,20	6,64
Conjunto 6 conos pica y aro 50 cm (6 colores)	D10204	39,84	6,64
02 Cono pica y aro 37 cm	D10233	4,99	
Lote 5 conos pica y aro 37 cm (1 color)	D10239	23,70	4,74
Conjunto 6 conos pica y aro 37 cm (6 colores)	D10245	28,44	4,74
03 Cono pica y aro 37 cm blanco	D10235	4,99	
Lote 5 conos pica y aro 37 cm blancos	D10241	23,70	4,74

CONOS CHINOS FLEXIBLES

Fabricados en plástico flexible, ofrecen una completa seguridad en su uso. Se sirven con barra para su almacenamiento y transporte.

01 Mini: conos de 14 cm de ø y 6,5 cm de altura. Se sirven en grupos de 60 en 6 colores (rojo, azul, amarillo, naranja, violeta y verde).
02 Medio: conos de 20 cm de ø y 5 cm de altura. Se sirven en grupos de 50 conos en 5 colores (amarillo, azul, blanco, naranja y rojo).
03 Medio blanco: conos de 20 cm de ø y 5 cm de altura. Se sirven en grupos de 40 conos en color blanco.



CONOS CHINOS FLEXIBLES	REF.	€	Cada unidad
01 Juego 60 conos flexibles mini (6 colores)	S10036	17,95	0,30
02 Juego 50 conos flexibles medio (5 colores)	D10230	19,95	0,40
03 Juego 40 conos flexibles medio (blancos)	D10263	16,15	0,40

CONOS CHINOS FLEXIBLES PARA PICAS

Con las mismas características que los conos chinos flexibles pero con 4 aberturas en la parte superior para colocar picas. Se sirven con barra para su almacenaje y transporte.



01 Medio: conos de 20 cm de ø y 5 cm de altura. Se sirven en grupos de 40 conos en 2 colores (amarillo y naranja).
02 Maxi: conos de 30 cm de ø y 15 cm de altura. Se sirven en grupos de 20 conos en 2 colores (amarillo y naranja).

CONOS CHINOS FLEXIBLES PARA PICAS	REF.	€	Cada unidad
01 Juego 40 conos flexibles para picas medio (2 colores)	D10108	17,95	0,45
02 Juego 20 conos flexibles para picas maxi (2 colores)	D10092	29,95	1,50



CONOS CHINOS FLEXIBLES MULTIALTURA

Juego de conos fabricados en plástico flexible de 15 cm de altura y 30 cm de ø de base. Con 12 orificios laterales para apoyar picas. Estas se caen al suelo si son golpeadas cuando se salta, evitando de esta manera caídas o tropezos del deportista. Se sirven en grupos de 24 conos y viene en 6 colores: rojo, verde, azul, amarillo, violeta y naranja. Se suministra con barra de transporte y almacenaje. **Tamaño:** 30 cm de ø. **Altura:** 15 cm.

CONOS CHINOS FLEXIBLES MULTIALTURA	REF.	€	Cada unidad
Juego 24 conos flexibles multialtura	D10091	35,95	1,50



REPUESTO DE BARRA TRANSPORTE Y ALMACENAJE

Altura: 20 cm.

ARTÍCULO	REF.	€
Repuesto de barra transporte	D10140	0,99



RECOGEDOR DE CONOS CHINOS

Extensible, para facilitar la recogida de conos chinos sin tener que agacharse. El color puede variar respecto a la imagen. **Longitud:** 96 cm.

ARTÍCULO	REF.	€
Recogedor conos chinos	D10300	6,59

CONSEJOS Elk

¿Qué cono es el adecuado para mí?

Cono de plástico:
 Estable y suficiente resistente, duradero.
 Más ligero que los conos de vinilo.



Cono de vinilo:
 El cono más resistente, se deforma de manera segura ante el impacto y rápidamente recupera su forma.
 Cono más pesado, permanece más estable ante condiciones adversas.

CONOS SUPERSEGUROS FLEXIKONE

Fabricados en vinilo para que sean flexibles y seguros.

El material empleado en la fabricación de estos conos cede inmediatamente al impactar sobre él, con cualquier parte del cuerpo, lo que evita cualquier tipo de daño al caer sobre el mismo. Una vez que el cono no es presionado vuelve a su estado original rápidamente. Su gran base lo hace ser uno de los conos más estables del mercado.

Colores brillantes para mayor visibilidad. Ligeros para ser transportados.

6 Colores: amarillo, azul, naranja, rojo, verde y violeta. Altura: 15 cm. Diámetro: 18 cm.

ARTÍCULO	REF.	€	Cada unidad
Cono superseguro Flexikone	D10018	2,99	
Conjunto 6 conos superseguros Flexikone	D10024	17,04	2,84



MINI CONOS FLEXIKONE

Pequeños conos de vinilo con multitud de usos.

Con las mismas características que los conos superseguros Flexikone, multitud de usos tanto en deportes individuales como de equipo. El lote es de 10 conos de un mismo color.

4 Colores: amarillo, azul, rojo y verde. Altura: 10 cm. Base: 5 x 5 cm.

ARTÍCULO	REF.	€	Cada unidad
Mini cono Flexikone	D10115	0,89	
Lote 10 mini conos Flexikone	D10109	8,01	0,80



SUPERCONOS FLEXIKONE

Conos de vinilo con 8 pies para mayor estabilidad.

Más flexibles que otros conos. Estos conos flexibles están contruidos con un material termoplástico que vuelve rápidamente a su forma original cuando se aplastan, manteniendo el cono intacto y los jugadores seguros en caso de impacto. La base incluye 8 pies TPR para apoyarse en el suelo y mantener los conos estables cuando se golpean ligeramente.

6 Colores: amarillo, azul, naranja, rojo, verde y violeta.

Altura: 33 cm. Base: 21,5 x 21,5 cm.

ARTÍCULO	REF.	€	Cada unidad
Supercono Flexikone	D10200	7,45	
Conjunto 6 superconos Flexikone	D10229	42,47	7,08



CONO DE SEÑALIZACIÓN

Este cono de vinilo es muy visible y extremadamente útil.

Cuando un jugador lo pisa o impacta con él, este cono vuelve a su forma original en segundos, gracias a una excelente combinación de flexibilidad y durabilidad.

La construcción de vinilo garantiza que el cono dure más que otros de plástico, incluso después de una exposición prolongada al viento, al sol y la lluvia.

Su base está diseñada para mantener el cono en posición vertical, incluso con viento fuerte o después de un contacto ligero. Además, el peso del cono (1,1 kg) le proporciona mejor estabilidad que otros conos más ligeros.

Su color naranja y sus franjas blancas aportan alta visibilidad y ayuda a prevenir posibles riesgos de seguridad. Es ideal para cualquier tipo de marcaje.

Altura: 52 cm. Base: 30 x 30 cm.

ARTÍCULO	REF.	€
Cono de señalización	D10493	15,99



CONOS MULTIUSO

Conjunto de 40 conos para delimitar superficies. De fácil almacenamiento y transporte. Blandos, flexibles, se aplastan cuando se pisan aportando seguridad, recuperan su forma cuando el pie no está sobre ellos, son muy resistentes.

Se sirven en grupo de 40 conos: 10 blancos, 10 amarillos, 10 azules y 10 rojos, con barra y cierre para transportarlos y almacenarlos.

Diámetro: 20 cm. Altura: 8 cm.

ARTÍCULO	REF.	€	Cada unidad
Juego 40 conos multiuso	D10019	44,99	1,12



DISCOS DE DELIMITACIÓN Y MARCAJE

Conjuntos de discos de marcaje planos, fabricados en vinilo, con una barra para almacenar y transportar. Antideslizantes, para trabajar con ellos en suelos sintéticos o hierba artificial.

2 Tamaños: Juego 24 discos de 15,5 cm de \varnothing en 2 colores: amarillo y naranja flúor.

Juego 20 discos de 20,5 cm de \varnothing en 1 color: amarillo flúor o blanco.

DISCOS DE DELIMITACIÓN Y MARCAJE	REF.	€	Cada unidad
01 Juego 24 discos – 15,5 cm (2 colores)	D10133	21,99	0,92
02 Juego 20 discos – 20,5 cm (1 color)	D10146	27,99	1,40



FUNDAS NUMERADAS PARA CONOS

Lote 10 fundas numeradas.

Para conos de tamaño: de 28 a 50 cm.

ARTÍCULO	REF.	€	Cada unidad
Lote 10 fundas numeradas	J10467	8,29	0,83

ALFORJAS PARA CONOS

Con estas alforjas convertirás seis conos en 6 ó 12 estaciones de actividades, ya que puedes colocar la información que desees en las 2 caras de la alforja. Simplemente introduce las hojas con información, tamaño A4 y crea consignas para estaciones de circuitos, información para recorridos, talleres, etc.

Usar conos a partir de 30 cm de altura.

Fabricadas en vinilo de alta calidad y en 6 colores.

Se suministran sin los conos.

El conjunto lo forman: 6 alforjas en 6 colores.

ALFORJAS PARA CONOS	REF.	€	Cada unidad
Conjunto 6 alforjas	D10020	29,99	5,00



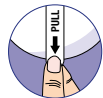

Lengüeta de puesta en marcha.

CRONÓMETRO CH34

Cronómetro multifuncional. Precisión 1/100 segundos, tiempo simple, tiempo sumado, alarma, hora, calendario, con lengüeta para puesta en marcha. Pila alcalina.



ARTÍCULO	REF.	€
Cronómetro CH34	S10109	6,99

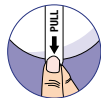

Lengüeta de puesta en marcha.

CRONÓMETRO EASY TIMER

Muy fácil de utilizar gracias a su única función de cronómetro. Su función de apagado/encendido permite ahorrar batería. Números de 12 mm de altura en pantalla para mejor visión.



ARTÍCULO	REF.	€
Cronómetro Easy Timer	S10073	8,99

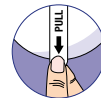

Lengüeta de puesta en marcha.

CRONÓMETRO CH20

Precisión 1/100 segundos, start /stop sonoro, alarma, hora, calendario. Resistencia al agua y a los golpes. Pila alcalina.



ARTÍCULO	REF.	€
Cronómetro CH20	S10064	12,99



Alimentación pila/solar

CRONÓMETRO SOLAR

Doble energía para que la pila dure más: pila + energía solar. Precisión 1/100 segundos y 30 memorias. Doble línea de pantalla. Resistencia al agua y a los golpes.



ARTÍCULO	REF.	€
Cronómetro solar	S10069	19,99



Modo CRONO



Modo CONTADOR



Función ON / OFF



Pantalla GRANDE

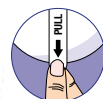
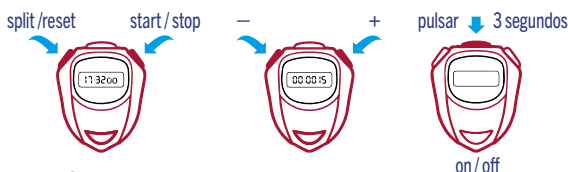

Lengüeta de puesta en marcha.

CRONÓMETRO Y CONTADOR

Combina el modo cronómetro y el modo de cuenta manual, permitiendo contar y descontar todo tipo de observaciones. Su función de apagado/encendido permite ahorrar batería. Números de 12 mm de altura en pantalla para mejor visión.

ARTÍCULO	REF.	€
Cronómetro y contador	S10074	9,99



Lengüeta de puesta en marcha.

CRONÓMETROS BRAVO 30, 60 Y 100 MEMORIAS

30, 60 ó 100 Memorias con precisión 1/100 segundos. Triple línea de pantalla. Split/Lap. Doble alarma. Hora, calendario, cuenta atrás repetitiva. Cálculo del tiempo más rápido, más lento y media. Resistencia a la humedad y al agua (10 m). Pila de litio.



01

02

03

ARTÍCULO	REF.	€
01 Cronómetro Bravo 30 memorias	S10066	18,99
02 Cronómetro Bravo 60 memorias	S10067	20,99
03 Cronómetro Bravo 100 memorias	S10068	21,99

CRONÓMETRO BRAVO 300 MEMORIAS

Nuevo cronómetro con 300 memorias para competiciones y pruebas de muchos corredores. 3 Líneas muy visibles. Precisión centésimas de segundo.

Características:

- 300 Tiempos intermedios.
- Tiempo a la vuelta más rápida y más lenta, media velocidad y tiempos fraccionados.
- Cuenta atrás.
- Metrónomo, cadencia.
- Reloj, calendario, alarma.
- Resistencia al agua (30 m).
- Pilas de Litio.

ARTÍCULO	REF.	€
Cronómetro Bravo 300 memorias	S10058	39,99



MALETÍN DE CRONÓMETROS

Para entrenamientos de resistencia y velocidad.

Vuestros alumnos podrán personalizar su trabajo, conocer sus límites, iniciales y finales, regular y dosificar esfuerzos de manera individual y autónoma, con eficacia y seguridad.

Las tareas les resultarán más motivantes, al controlar ellos mismos los tiempos que van realizando y conocer su progresión sesión a sesión.



ARTÍCULO	REF.	€
Maletín 10 cronómetros CH34	S10110	86,90
Maletín 16 cronómetros CH34	S10111	126,75
Maletín 24 cronómetros CH34	S10112	179,90
Maletín cronómetros (vacío)	S10082	21,59

CARPETA DE CRONOMETRAJE

Con sujeción para bloc de notas y para cronómetros.

ARTÍCULO	REF.	€
Carpeta de cronometraje	S10075	7,99



- Negro
- Blanco
- Amarillo
- Naranja
- Rojo
- Rosa
- Violeta
- Verde
- Azul
- Amarillo neón

SILBATO FOX40 CLASSIC

Silbato clásico para árbitros, entrenadores de todos los niveles, socorristas y seguridad general.

Número de cámaras: 3.
Potencia de sonido: 115 dB.

ARTÍCULO	REF.	€
Silbato Classic	S10059	4,95



- Negro
- Blanco
- Amarillo
- Rojo
- Rosa
- Azul
- Amarillo neón

SILBATO FOX40 CLASSIC CMG

Igual que el silbato Classic pero con sistema de sujeción en la boca amortiguado CMG (Cushioned Mouth Grip). Proporciona excelente agarre y protección para los dientes.

Número de cámaras: 3.
Potencia de sonido: 115 dB.

ARTÍCULO	REF.	€
Silbato Classic CMG	S10060	5,90



SILBATO FOX40 CLASSIC FINGERGRIP

Igual que el silbato Classic pero con sistema integrado de sujeción para el dedo. Agarre ajustable y cómodo sobre varios dedos.

Número de cámaras: 3.
Potencia de sonido: 115 dB.

ARTÍCULO	REF.	€
S. Classic FingerGrip	S10062	8,99



SILBATO FOX40 FUZION CMG

Con cámaras superiores e inferior que suenan de forma conjunta otorgándole una fantástica potencia de sonido. Con sistema de sujeción en la boca CMG. Incluye cordón.

Número de cámaras: 3.
Potencia de sonido: 118 dB.

ARTÍCULO	REF.	€
Silbato Fuzion CMG	S10083	11,99



SILBATO FOX40 SONIK BLAST CMG

El silbato más eficiente, fabricado para incrementar el 'efecto explosión' del silbido. Con sistema de sujeción en la boca CMG. Incluye cordón.

Número de cámaras: 2.
Potencia de sonido: 120 dB.

ARTÍCULO	REF.	€
S. Sonik Blast CMG	S10084	7,99



SILBATO FOX40 MINI

La versión más compacta del Classic, con una boquilla más pequeña. Incluye cordón.

Número de cámaras: 3.
Potencia de sonido: 109 dB.

ARTÍCULO	REF.	€
Silbato Mini	S10085	5,70



SILBATO FOX40 MICRO

Diseño ergonómico, compacto e innovador, sin puntos de presión. Incluye cordón.

Número de cámaras: 3.
Potencia de sonido: 110 dB.

ARTÍCULO	REF.	€
Silbato Micro	S10086	5,70



SILBATO FOX40 SHARX

Silbato con un sonido innovador ideal para actividades exteriores.

Diseñado para utilizarse bajo cualquier condición climática. Incluye cordón.

Número de cámaras: 2.
Potencia de sonido: 120 dB.

ARTÍCULO	REF.	€
Silbato Sharx	S10087	6,99

SILBATO FOX40 ELECTRÓNICO

Se acciona presionando el botón, esto lo convierte en un silbato higiénico. Proporciona un sonido fuerte, claro y consistente en la dirección deseada. Apto bajo cualquier ambiente y temperatura. Incluye cordón para muñeca.

En color negro y rojo, se suministra en función de la disponibilidad.
Batería: pila de 9 V.
Potencia de sonido: 100 dB.
Modos: apagado + 3 tonos distintivos.



ARTÍCULO	REF.	€
Silbato FOX40 electrónico	S10088	22,95

NUEVO

SILBATO FOX40 ELECTRÓNICO RECARGABLE

Produce un potente sonido con sólo presionar un botón. Resistente al agua, es una higiénica alternativa, además dispone de una batería de larga duración y fácilmente recargable. Larga duración de la batería, más de 24 horas, podrás utilizarlo durante días sin necesidad de recarga. Tamaño compacto y muy manejable (12 cm), además es muy ligero (200 g) por lo que es muy cómodo. Incluye cargador USB y cordón Fox 40 para la muñeca. Batería: 3,7 V 500 mAh. Potencia de sonido: 120 dB.



ARTÍCULO	REF.	€
Silbato Fox 40 electrónico recargable	S10120	34,99

OTROS SILBATOS

Silbatos con cordón



SILBATO DE PLÁSTICO

ARTÍCULO	REF.	€	Cada unidad
Silbato de plástico	S10045	0,75	
Lote 12 silbatos de plástico	S10032	6,99	0,58



SILBATO METÁLICO

ARTÍCULO	REF.	€
Silbato metálico	S10044	2,75

Silbatos sin cordón



SILBATO SIN BOLA

Silbatos fabricados en una única pieza de plástico sin partes móviles.

ARTÍCULO	REF.	€	Cada unidad
Caja 12 silbatos sin bola (4 colores)	S10033	2,75	0,23
Caja 12 silbatos sin bola (negros)	D10126	2,75	0,23

SILBATO HIGIÉNICO

Al presionarlo emite sonido, sin ponerlo en la boca, evitando contagios entre los usuarios. Experimentado con éxito en centros de primaria y secundaria. Un arbitraje de calidad sin que los usuarios tengan reticencia a utilizar un silbato ya utilizado por otro compañero. Fuerte y resistente, fabricado en PVC. Incluye cordón.



ARTÍCULO	REF.	€
Silbato higiénico	S10081	7,99

CORDONES PARA SILBATOS

Conjunto de 6 cordones para silbatos en 6 colores.

ARTÍCULO	REF.	€
Conjunto 6 cordones para silbatos	S10047	2,95



BALÓN MEDICINAL BÁSICO

Balón medicinal en caucho de alta calidad.
Color negro con líneas en diferentes colores para una fácil identificación del peso.

BALÓN MEDICINAL BÁSICO	REF.	€
Básico 1 kg – 17,5 cm de ø	N10655	10,99
Básico 2 kg – 19 cm de ø	N10656	13,99
Básico 3 kg – 23 cm de ø	N10657	16,99
Básico 4 kg – 23 cm de ø	N10658	23,99
Básico 5 kg – 27,5 cm de ø	N10659	26,99

**BALÓN MEDICINAL BICOLOR**

Fabricados en caucho de alta resistencia, con una superficie alveolar para un mejor agarre. Al girar sus paneles coloreados se favorece su visión y son más fáciles de recibir.

BALÓN MEDICINAL BICOLOR	REF.	€
Bicolor 1 kg – 19 cm de ø	N10477	17,49
Bicolor 2 kg – 19 cm de ø	N10478	20,25
Bicolor 3 kg – 23 cm de ø	N10479	23,49
Bicolor 4 kg – 23 cm de ø	N10480	26,25
Bicolor 5 kg – 23 cm de ø	N10481	29,99

BALÓN MEDICINAL BICOLOR	REF.	€
Bicolor 6 kg – 28,6 cm de ø	N10578	32,99
Bicolor 7 kg – 28,6 cm de ø	N10579	35,99
Bicolor 8 kg – 28,6 cm de ø	N10580	39,99
Bicolor 9 kg – 28,6 cm de ø	N10581	47,99
Bicolor 10 kg – 28,6 cm de ø	N10582	61,99

**BALÓN MEDICINAL WTB**

Los balones medicinales más resistentes del mercado.

Los balones WTB (Weight Tech Ball), son los únicos balones fabricados mediante la tecnología multicapa y doble trabajo rotacional, lo que hace que estos balones duren 100 veces más que uno tradicional de caucho. No se deformarán ni agrietarán incluso después del entrenamiento más intenso.

Con bote regular, dan respuesta a trabajos que puedan plantearse en clases de E.F., entrenamientos deportivos, rehabilitación y clases fitness, gracias también a su buen agarre.

BALÓN MEDICINAL WTB	REF.	€
WTB 1 kg – 18,5 cm de ø	N10005	17,95
WTB 2 kg – 21,5 cm de ø	N10006	29,95
WTB 3 kg – 23,5 cm de ø	N10007	37,95
WTB 4 kg – 26 cm de ø	N10008	46,95
WTB 5 kg – 29 cm de ø	N10009	59,95

**BALÓN MEDICINAL WTB SOFT**

Por fin unos balones medicinales blandos.

Los WTB Soft, están fabricados con material blando pero son extremadamente resistentes. Su capa externa proporciona una excelente sensación táctil y un buen agarre.

Pueden utilizarse con seguridad incluso en superficies delicadas como parquet.

Color: verde turquesa.

BALÓN MEDICINAL WTB SOFT	REF.	€
WTB Soft 1 kg – 19 cm de ø	N10020	19,95
WTB Soft 2 kg – 22,5 cm de ø	N10021	30,95
WTB Soft 3 kg – 24,5 cm de ø	N10022	35,95

999.999
IMPACTOS



DURANTE
130 HORAS



¡Mantiene sus
propiedades!

BALÓN MEDICINAL 

Una nueva generación de balones medicinales. Fantástico bote.

La tecnología de los balones Nova, que tanto éxito ha tenido en los balones de fútbol, baloncesto, balonmano, etc. también la hemos aplicado a los balones medicinales con un gran resultado. Balones en caucho celular con un agarre espectacular y máxima durabilidad. Un tamaño único para todos los pesos.

Medidas: 24 cm de ø.

ARTÍCULO	REF.	€
Balón medicinal Nova 1 kg	N10039	21,95
Balón medicinal Nova 2 kg	N10040	22,95
Balón medicinal Nova 3 kg	N10041	27,95
Balón medicinal Nova 4 kg	N10042	30,45
Balón medicinal Nova 5 kg	N10043	41,95



BALÓN MEDICINAL SKIN BALL

Rellenos de agua, gran facilidad de agarre.

Fabricados con una doble capa y un excelente agarre para un gran control.

En el interior de estos balones se encuentra agua desmineralizada coloreada que crea inestabilidad para entrenamientos de alta intensidad. En diferentes tamaños para una gama de ejercicios desde rehabilitación a entrenamientos de fuerza. Desde trabajos con personas mayores a deportistas profesionales.

Fáciles de limpiar con agua y jabón.



ARTÍCULO	REF.	€
Balón medicinal Skin Ball 0,5 kg. 17 cm de ø	N10663	27,95
Balón medicinal Skin Ball 1 kg. 20 cm de ø	N10664	30,95
Balón medicinal Skin Ball 2 kg. 20 cm de ø	N10665	32,95
Balón medicinal Skin Ball 3 kg. 20 cm de ø	N10666	36,95
Balón medicinal Skin Ball 4 kg. 26 cm de ø	N10667	40,95
Balón medicinal Skin Ball 5 kg. 26 cm de ø	N10668	42,95

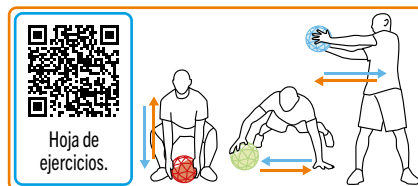

BALÓN MEDICINAL WALL BALL SOFT

Balones medicinales de gran tamaño y superficie blanda, lo que facilita su lanzamiento, su recepción y el seguimiento de su trayectoria de forma segura. Especialmente indicados para lanzamientos a corta distancia. Una cubierta de piel sintética de alta calidad y unas costuras reforzadas facilitan su agarre. Fabricados para que no reboten y dar así mayor seguridad.

Medidas: 35 cm de ø.

NO UTILIZAR COMO SLAM BALLS.

ARTÍCULO	REF.	€
Balón medicinal Wall Ball soft 3 kg	N10484	34,99
Balón medicinal Wall Ball soft 5 kg	N10485	37,99
Balón medicinal Wall Ball soft 7 kg	N10486	39,99
Balón medicinal Wall Ball soft 9 kg	N10487	42,99

SLAM BALL PRO

Balones de goma sin bote, con arena en su interior para conseguir pesos elevados. La terminación rugosa le proporciona un excelente agarre y mayor durabilidad. Se pueden lanzar con fuerza contra el suelo sin miedo a que se rompan. Adecuados para crossfit y trabajos intensos.

ARTÍCULO	REF.	€
Slam Ball Pro 4 kg. 18 cm de ø	N10086	11,49
Slam Ball Pro 6 kg. 23 cm de ø	N10087	12,99
Slam Ball Pro 8 kg. 23 cm de ø	N10088	15,99
Slam Ball Pro 10 kg. 23 cm de ø	N10089	17,99



PETOS FABRICADOS EN POLIÉSTER

MUY RESISTENTES Y AGRADABLES.
LAVABLES.
PERSONALIZABLES.



TEJIDO TIPO MALLA

Permite que el sudor transpire.



Detalle elástico.



TALLAS

- Peto primaria < 12 años 48 x 38 cm.
- Peto secundaria > 12 años 59 x 41 cm.

PETOS CON ELÁSTICO

Permite gran libertad de movimientos.

Fabricados en poliéster de alta calidad con diseño de bandas verticales. Se ajustan mediante un elástico en la parte inferior. Muy fáciles de poner y quitar al llevar abierto el lateral, lo que permite adaptarse a la mayoría de usuarios.

En 2 tallas: primaria y secundaria. Colores: en 6 colores los petos primaria y 5 los secundaria.

PETOS CON ELÁSTICO. PRIMARIA	REF.	€	Cada unidad
Primaria con elástico azul	D10177	2,29	
Lote 10 primaria con elástico azules	S10048	20,50	2,05
Primaria con elástico rojo	D10178	2,29	
Lote 10 primaria con elástico rojos	S10049	20,50	2,05
Primaria con elástico verde	D10179	2,29	
Lote 10 primaria con elástico verdes	S10050	20,50	2,05
Primaria con elástico amarillo	D10180	2,29	
Lote 10 primaria con elástico amarillos	S10051	20,50	2,05
Primaria con elástico turquesa	D10064	2,29	
Lote 10 primaria con elástico turquesas	S10024	20,50	2,05
Primaria con elástico amarillo neón	D10067	2,29	
Lote 10 primaria con elástico amarillos neón	S10027	20,50	2,05

PETOS CON ELÁSTICO. SECUNDARIA	REF.	€	Cada unidad
Secundaria con elástico verde	D10183	2,29	
Lote 10 secundaria con elástico verdes	S10054	20,50	2,05
Secundaria con elástico amarillo	D10184	2,29	
Lote 10 secundaria con elástico amarillos	S10055	20,50	2,05
Secundaria con elástico turquesa	D10065	2,29	
Lote 10 secundaria con elástico turquesas	S10025	20,50	2,05
Secundaria con elástico naranja neón	D10068	2,29	
Lote 10 secundaria con elástico naranjas neón	S10028	20,50	2,05
Secundaria con elástico amarillo neón	D10069	2,29	
Lote 10 secundaria con elástico amarillos neón	S10029	20,50	2,05

NUEVO



Malla más grande y transpirable.



Ribete negro que facilita la búsqueda de la abertura del cuello y brazos.



PETOS CALADOS CAMISETA CON RIBETE

En 6 colores: ■ naranja, ■ azul, ■ amarillo, ■ verde, ■ rojo y ■ violeta.

Fabricados en malla de poliéster de gramaje medio pero muy resistente.

Los orificios de la malla, más grandes que los petos calados camiseta, permiten una mayor transpirabilidad y la máxima comodidad. Fáciles de poner y quitar. Tanto el cuello como las mangas tienen ribetes negros, que facilitan la búsqueda de la abertura del cuello y brazos, lo que permite a los usuarios ponerse los petos rápidamente. La parte baja del peto holgada y sin elásticos no restringe el movimiento y proporciona mayor comodidad durante la actividad. De fácil limpieza, se pueden lavar a máquina.

En 3 tallas: infantil (hasta 8 años), júnior (a partir de 8 años) y sénior (a partir de 13 años).

TALLAS

- Peto infantil 48 x 45 cm hasta 8 años.
- Peto júnior 62 x 50 cm a partir de 8 años.
- Peto sénior 70 x 59 cm a partir de 13 años.

PETOS CALADOS CON RIBETE	REF.	€	Cada unidad	PETOS CALADOS CON RIBETE	REF.	€	Cada unidad	PETOS CALADOS CON RIBETE	REF.	€	Cada unidad
Con ribete infantil	■ D10507	1,75		Con ribete júnior	■ D10513	1,99		Con ribete sénior	■ D10519	2,19	
Lote 10 con ribete infantil	■ D10525	15,75	1,58	Lote 10 con ribete júnior	■ D10531	17,91	1,79	Lote 10 con ribete sénior	■ D10537	19,71	1,97
Con ribete infantil	■ D10508	1,75		Con ribete júnior	■ D10514	1,99		Con ribete sénior	■ D10520	2,19	
Lote 10 con ribete infantil	■ D10526	15,75	1,58	Lote 10 con ribete júnior	■ D10532	17,91	1,79	Lote 10 con ribete sénior	■ D10538	19,71	1,97
Con ribete infantil	■ D10509	1,75		Con ribete júnior	■ D10515	1,99		Con ribete sénior	■ D10521	2,19	
Lote 10 con ribete infantil	■ D10527	15,75	1,58	Lote 10 con ribete júnior	■ D10533	17,91	1,79	Lote 10 con ribete sénior	■ D10539	19,71	1,97
Con ribete infantil	■ D10510	1,75		Con ribete júnior	■ D10516	1,99		Con ribete sénior	■ D10522	2,19	
Lote 10 con ribete infantil	■ D10528	15,75	1,58	Lote 10 con ribete júnior	■ D10534	17,91	1,79	Lote 10 con ribete sénior	■ D10540	19,71	1,97
Con ribete infantil	■ D10511	1,75		Con ribete júnior	■ D10518	1,99		Con ribete sénior	■ D10524	2,19	
Lote 10 con ribete infantil	■ D10529	15,75	1,58	Lote 10 con ribete júnior	■ D10536	17,91	1,79	Lote 10 con ribete sénior	■ D10542	19,71	1,97
Con ribete infantil	■ D10512	1,75		Con ribete júnior	■ D10517	1,99		Con ribete sénior	■ D10523	2,19	
Lote 10 con ribete infantil	■ D10530	15,75	1,58	Lote 10 con ribete júnior	■ D10535	17,91	1,79	Lote 10 con ribete sénior	■ D10541	19,71	1,97

PETOS CALADOS CAMISETA

Fabricados con el más resistente poliéster micro malla.

Petos pensados para una alta intensidad de uso.

Su resistente fabricación te aseguran una larga durabilidad incluso para los usuarios más exigentes.

Destinados tanto para el medio escolar como para los entrenamientos de equipo.

Disponible en 9 colores para tallas júnior y sénior y 4 colores para la talla infantil.



PETOS CALADOS CAMISETA. JÚNIOR	REF.	€	Cada unidad	PETOS CALADOS CAMISETA. SÉNIOR	REF.	€	Cada unidad
Júnior verde	D10160	2,25		Sénior verde	D10164	2,55	
Lote 10 júnior verde	D10209	20,25	2,03	Lote 10 sénior verde	D10213	22,99	2,30
Júnior amarillo	D10161	2,25		Sénior amarillo	D10165	2,55	
Lote 10 júnior amarillo	D10210	20,25	2,03	Lote 10 sénior amarillo	D10214	22,99	2,30
Júnior rojo	D10162	2,25		Sénior rojo	S10046	2,55	
Lote 10 júnior rojo	D10211	20,25	2,03	Lote 10 sénior rojo	D10215	22,99	2,30
Júnior azul	D10163	2,25		Sénior azul	D10166	2,55	
Lote 10 júnior azul	D10212	20,25	2,03	Lote 10 sénior azul	D10216	22,99	2,30
Júnior negro	D10185	2,25		Sénior negro	D10187	2,55	
Lote 10 júnior negro	D10221	20,25	2,03	Lote 10 sénior negro	S10056	22,99	2,30
Júnior blanco	D10186	2,25		Sénior blanco	D10188	2,55	
Lote 10 júnior blanco	D10222	20,25	2,03	Lote 10 sénior blanco	S10057	22,99	2,30
Júnior violeta	D10060	2,25		Sénior violeta	D10062	2,55	
Lote 10 júnior violeta	D10079	20,25	2,03	Lote 10 sénior violeta	D10081	22,99	2,30
Júnior turquesa	D10061	2,25		Sénior turquesa	D10063	2,55	
Lote 10 júnior turquesa	D10080	20,25	2,03	Lote 10 sénior turquesa	D10082	22,99	2,30
Júnior rosa	D10075	2,25		Sénior rosa	D10076	2,55	
Lote 10 júnior rosa	S10030	20,25	2,03	Lote 10 sénior rosa	S10031	22,99	2,30

TALLAS

- Peto infantil 48 x 45 cm hasta 8 años.
- Peto júnior 62 x 50 cm a partir de 8 años.
- Peto sénior 70 x 59 cm a partir de 13 años.

Detalle de la resistencia del peto.

**PETOS CALADOS CAMISETA ALTA VISIBILIDAD**

PETOS CALADOS ALTA VISIBILIDAD JÚNIOR	REF.	€	Cada unidad
Júnior amarillo neón	D10194	2,45	
Lote 10 júnior amarillo neón	D10226	22,05	2,21
Júnior naranja neón	D10156	2,45	
Lote 10 júnior naranja neón	D10207	22,05	2,21

PETOS CALADOS ALTA VISIBILIDAD SÉNIOR	REF.	€	Cada unidad
Sénior amarillo neón	D10195	2,75	
Lote 10 sénior amarillo neón	D10227	24,75	2,48
Sénior naranja neón	D10157	2,75	
Lote 10 sénior naranja neón	D10208	24,75	2,48



Ver más petos páginas 62 – 65



Negro-blanco.



Violeta-amarillo.



Azul-rojo.



Naranja neón-negro.

PETOS CALADOS CAMISETA REVERSIBLES

En 4 modelos: blanco-negro / violeta-amarillo / rojo-azul / naranja-negro.

PETOS CALADOS CAMISETA REVERSIBLES. JÚNIOR	REF.	€	Cada unidad	PETOS CALADOS CAMISETA REVERSIBLES. SÉNIOR	REF.	€	Cada unidad
Reversible júnior negro-blanco	D10070	4,19		Reversible sénior negro-blanco	D10171	4,55	
Lote 12 reversibles júnior negro-blanco	D10083	45,25	3,77	Lote 12 reversibles sénior negro-blanco	D10217	49,14	4,10
Reversible júnior violeta-amarillo	D10190	4,19		Reversible sénior violeta-amarillo	D10172	4,55	
Lote 12 reversibles júnior violeta-amarillo	D10223	45,25	3,77	Lote 12 reversibles sénior violeta-amarillo	D10218	49,14	4,10
Reversible júnior azul-rojo	D10191	4,19		Reversible sénior azul-rojo	D10173	4,55	
Lote 12 reversibles júnior azul-rojo	D10224	45,25	3,77	Lote 12 reversibles sénior azul-rojo	D10219	49,14	4,10
Reversible júnior naranja-negro	D10192	4,19		Reversible sénior naranja-negro	D10174	4,55	
Lote 12 reversibles júnior naranja-negro	D10225	45,25	3,77	Lote 12 reversibles sénior naranja-negro	D10220	49,14	4,10

TALLAS

- Peto júnior 62 x 50 cm a partir de 8 años.
- Peto sénior 70 x 59 cm a partir de 13 años.

básico para educación física



Acumulador de aire.

Bomba de pie.

BOMBA DE HINCHAR

Bomba de hinchar metálica con acumulador de aire.

Incluye aguja boca ancha.

ARTÍCULO	REF.	€
Bomba de hinchar	D10154	14,99

HINCHADOR MANUAL

Para hinchar balones o hinchables a poca presión. Gran caudal de aire. Conector flexible incorporado.

Incluye aguja boca ancha.

ARTÍCULO	REF.	€
Hinchador manual	D10189	4,49

MANÓMETROS DE PRESIÓN

Manómetros para controlar la presión de los balones. Destinados a los árbitros y aquellos que quieren que les duren más los balones evitando el sobreinflado. Disponen de un sistema de desinflado presionando el botón lateral.

ARTÍCULO	REF.	€
01 Manómetro de presión	D10248	8,99
02 Manómetro de presión digital	D10274	18,99

MINI BOMBA DE DOBLE ACCIÓN

Bomba de doble acción, hincha en ambos pasos. Con 'manguera' de 7,6 cm compatible con agujas de boca ancha. Incluye aguja.

Medida: 18 cm.
Peso: 65 g.

ARTÍCULO	REF.	€
Mini bomba de doble acción	D10482	4,99



BOMBA DE PIE DOBLE ACCIÓN

Ideal para hinchar y deshinchar productos hinchables de grandes dimensiones. Hincha tanto al subir como al bajar.

Hinchado de balones hasta 8 psi, gracias a su aguja te permite hinchar balones deportivos.

Manguera de acordeón con 4 boquillas.

Capacidad: 3,3 l/ciclo.

ARTÍCULO	REF.	€
Bomba de pie doble acción	D10445	14,49



HINCHADOR ELÉCTRICO BRAVO II

Muy sencillo y rápido. Para balones y pelotas gigantes. Con 3 boquillas de interconexión adaptables a casi todas las válvulas.

No apto para balones que precisen aguja.

Capacidad: 650 l/min.

ARTÍCULO	REF.	€
Hinchador eléctrico Bravo II	D10021	14,99

HINCHADOR ELÉCTRICO BRAVO II DOBLE ACCIÓN

DOBLE FUNCIÓN, hincha y deshincha.

HINCHA balones deportivos **SIN VÁLVULA** hasta 12 psi.



Con 3 **BOQUILLAS** de interconexión adaptables a casi todas las válvulas.

No apto para balones que precisen aguja.

Capacidad: 1.100 l/min.

ARTÍCULO	REF.	€
Hinchador eléctrico Bravo II doble acción	D10446	24,99

CONSEJOS



Elk

HINCHADO DE BALONES



Si es la **PRIMERA VEZ QUE LO HINCHAS**, desdobra el balón hasta que coja algo de forma.

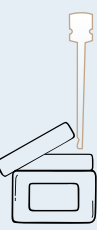

HUMEDECE LA AGUJA para introducirla en la válvula, se recomienda utilizar vaselina o glicerina.

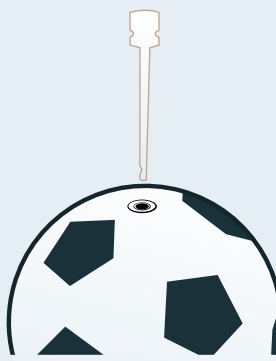

La aguja **DEBE INTRODUCIRSE** en la válvula **SUAVEMENTE** sin realizar presión y **MANTENERLA VERTICAL** durante el hinchado. Si se realiza presión sobre la válvula, esta se introducirá dentro del balón causando un daño irreparable e inutilizando el balón.



Es aconsejable pararlo y dejarlo enfriar después de un tiempo prolongado hinchando balones, para evitar que se estropee por calentamiento excesivo.

COMPRESOR M-30

Compresor sencillo, pequeño y ligero de muy fácil transporte. Carcasa de plástico. Incluye 2 adaptadores de plástico y una aguja para hinchar balones. Incluye aguja boca ancha y adaptador para boca estrecha.

Medidas: 23 x 12 x 17 cm. Peso: 1,92 kg. Tiempo hinchado balón: 30 segundos.

ARTÍCULO	REF.	€
Compresor M-30	D10441	89,95



COMPRESOR M-50

Soporta largos periodos de uso.

Compacto, ligero, silencioso, para resolver todas las necesidades de hinchar balones. Con manómetro en su parte superior para prevenir sobrehinchados. La base tiene 4 pies ventosa para evitar que se deslice el compresor durante el hinchado. Carcasa metálica para prolongar su vida. Incluye aguja boca ancha y adaptador para boca estrecha. Permite sustituir la manguera de modo fácil y rápido.

Medidas: 23 x 12 x 17 cm. Peso: 3,65 kg. Tiempo hinchado balón: 30 segundos.

ARTÍCULO	REF.	€
Compresor M-50	D10176	149,99

COMPRESOR DIGITAL

Compresor digital especialmente indicado para balones, con función de parada automática cuando se llega a la presión seleccionada. Preajuste de presión automática para balones de baloncesto, fútbol, voleibol y rugby, además de un modo libre podemos ajustar la presión deseada hasta un máximo de 30 PSI. Incorpora un kit de inflado de 3 agujas.

Medidas: 25,5 x 15,5 x 10,5 cm. Peso: 1 kg. Presión máxima de hinchado: 30 PSI (2 BAR). Flujo de aire: 22 litros/minuto a 10 PSI.

ARTÍCULO	REF.	€
Compresor digital	D10481	139,95



KIT DE HINCHADO

Conjunto de accesorios formado por: manguera espiral con boca para aguja, 2 agujas (1 de rosca Americana y 1 Europea), 1 adaptador de aguja Europea y 1 adaptador para balones sin válvula. Válido para el compresor M-50.

ARTÍCULO	REF.	€
Kit de hinchado	D10349	12,99



BOMBA REPARADORA DE BALONES

Para reparar y reinflar inmediatamente el balón. Una bomba puede reparar de 15 a 20 balones.

ARTÍCULO	REF.	€
Bomba reparadora balones	D10249	9,49



AGUJAS

De rosca ancha y de rosca estrecha, utilizada en la mayoría de bombas y compresores.

AGUJAS	REF.	€	Cada unidad
01 Boca ancha	D10155	0,29	
Lote 10 boca ancha	D10206	2,50	0,25
02 Boca estrecha	D10198	0,35	
Lote 10 boca estrecha	D10228	2,99	0,30

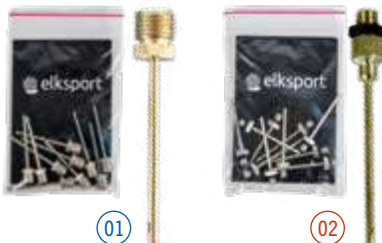

GLICERINA

El complemento indispensable para hinchar los balones. Impregnad con glicerina la aguja, antes de cada inflado del balón y aseguraréis así una prolongada vida a vuestras válvulas.

ARTÍCULO	REF.	€
Bote glicerina 10 ml	D10250	3,99





PAÑUELOS TRIANGULARES

Pañuelos lavables, resistentes. Son el soporte de muchos juegos, iniciaciones deportivas, trabajos de percepción y expresión.

El conjunto lo forman 6 pañuelos en 6 colores: amarillo, azul, naranja, rojo, verde y violeta.

Medidas: 55 x 55 x 80 cm.

ARTÍCULO	REF.	€	Cada unidad
Conjunto 6 pañuelos triangulares	J10481	10,99	1,83

CAMISETAS Y POLOS



Detalle costura.



Tres botones.



POLO ELK SPORT

Fabricado en tejido técnico transpirable de alta calidad 100% poliéster en color azul.

ARTÍCULO	REF.	€	
Polo Elk Sport M	D10130	4,95	Talla M: 52 x 67,5 cm.
Polo Elk Sport L	D10128	4,95	Talla L: 55 x 70 cm.
Polo Elk Sport XL	D10129	4,95	Talla XL: 59,5 x 73,5 cm.



adulto

niño - adulto

CAMISETA TÉCNICA

- 100% Poliéster.
- Tejido técnico transpirable 150 g/m².
- Cuello redondo.
- Manga corta ranglán partida.
- Doble pespunte en cuello, bajo y mangas.
- Talla y composición marcada en interior cuello.

ARTÍCULO	REF.	€	
Camiseta técnica niños	S10098	2,25	Tallas niño: 4/5 - 6/8 - 10/12
Camiseta técnica adultos	S10099	2,75	Tallas adulto: S - M - L - XL - XXL

Pedido mínimo camisetas técnicas 5 unidades por tipo de prenda. Para más de 300 unidades de una misma prenda, consultar precio. Posibilidad de serigrafía, consultar precio.

SPRAYS DE MARCAJE DE SUELO

MARCAJE TEMPORAL

Duración de 2 a 8 semanas.

Colores: blanco, amarillo y rojo. Bote: 500 ml.

ARTÍCULO	REF.	€
Marcaje temporal	S10070	8,99



MARCAJE EFÍMERO

Duración de 5 a 15 días.

Colores: azul y rosa.

Bote: 500 ml.

ARTÍCULO	REF.	€
Marcaje efímero	S10071	8,99



MARCAJE Y DELIMITACIÓN



BANDA DELIMITADORA ELÁSTICA

Material imprescindible por sus múltiples posibilidades. Terminadas en cada extremo con velcro, posibilita una rápida sujeción. Se puede extender al doble de su longitud inicial.

2 Calidades:

- **Banda básica (naranja):** calidad de materiales y terminaciones normales. Buena duración.
- **Banda bicolor Premium (naranja y amarillo):** calidad Premium tanto en materiales como en terminaciones. Mayor duración y visibilidad.

Anchura: 5 cm.



BANDA ELÁSTICA	REF.	€
01 Básica 12-24 m	S10114	24,99
01 Básica 22-44 m	S10115	49,99
02 Premium 4-8 m	S10018	35,49
02 Premium 8-16 m	S10019	46,99
02 Premium 13-26 m	S10020	69,99
02 Premium 23-46 m	Q10109	109,99

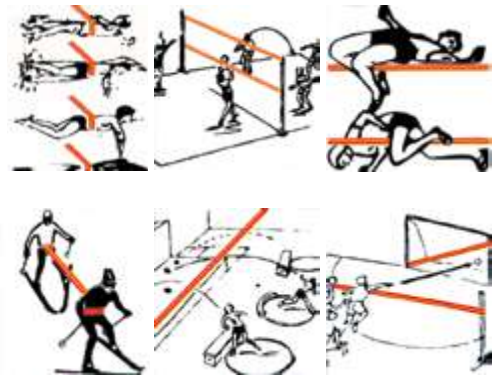

MARCAS DE SUELO

¡El instrumento ideal para el aprendizaje del gesto, del movimiento y de la colocación!

Al crear estas marcas se ha querido dar a cada alumno la posibilidad de un aprendizaje más rápido, tan bueno para el movimiento en el marco de un entrenamiento individual (el salto de altura por ejemplo) como para una táctica de juego en un deporte colectivo.

Estas placas coloreadas están especialmente estudiadas para que sean totalmente antiderrapantes, tienen un espesor de 3 mm. Pueden utilizarse tanto en el exterior como en el interior. Pueden también constituir blancos muy llamativos para lanzamientos. Su potencial como instrumento de trabajo es ilimitado.

El conjunto lo forman 6 marcas de juego en 6 colores: rojo, amarillo, verde, azul, naranja y violeta. Medidas: 22 cm de ø.

ARTÍCULO	REF.	€
Conjunto 6 marcas de suelo	J10129	11,99



LÍNEAS DELIMITACIÓN DE TERRENO

Marcas de suelo antiderrapantes que eliminan las líneas pintadas en el terreno de juego. Dan la posibilidad de crear vuestro propio terreno de juego donde queráis y con las dimensiones deseadas.

El conjunto lo forman 24 secciones: 10 secciones amarillas y 10 secciones azules de 36 x 7 cm, más 2 ángulos amarillos y 2 ángulos azules de 28 x 28 x 7 cm.

ARTÍCULO	REF.	€
Conjunto 24 líneas delimitación de terreno	S10016	42,99

BANDAS DE FÁCIL MARCAJE

Para marcar líneas de campos tanto en interior como exterior fácil y rápidamente. Su peso en los extremos (650 g) permite a las bandas permanecer estables sobre el terreno.

El conjunto lo forman:

- 4 bandas pesadas y
- 1 bolsa para llevar todo el conjunto.

Longitud banda: 10 m.

Anchura banda: 5 cm.

ARTÍCULO	REF.	€
Conjunto bandas de fácil marcaje	S10017	49,95



CINTA DE BALIZAR

Longitud: 200 m. Anchura: 7 cm. Color: blanco / rojo.

ARTÍCULO	REF.	€
Cinta de balizar	D10272	5,99



BANDA DELIMITADORA

Sistema rápido para marcar el terreno de modo no permanente. Fabricadas en vinilo pueden utilizarse tanto en el exterior como en el interior.

2 Longitudes: 10 – 20 m. Anchura: 4 cm.

Colores: amarillo, azul o naranja.

Indicar color al realizar el pedido.

ARTÍCULO	REF.	€
Banda delimitadora 10 m	S10076	13,99
Banda delimitadora 20 m	S10077	27,99



BANDA DELIMITADORA EXTENSIBLE

Bandas de elastómero elástico muy extensible, adecuadas para delimitar cualquier tipo de suelo: arena, césped, suelos sintéticos, suelos de madera, etc. Se pueden adaptar tanto en interiores como en exteriores en las longitudes que necesite.

3 Longitudes: 20 – 30 – 40 m. Anchura: 4 cm.

Colores: azul o naranja. Indicar color al realizar el pedido.

ARTÍCULO	REF.	€
Banda delimitadora extensible 20 m	D10433	47,49
Banda delimitadora extensible 30 m	D10434	72,99
Banda delimitadora extensible 40 m	N10472	94,99



BASE LASTRADA PARA BANDA DELIMITADORA

Base lastrada que permite estabilizar las bandas delimitadoras, para crear diferentes parcelas y áreas de juego en centros deportivos o patios de recreo. Válidas para cualquier superficie tanto interior como exterior: césped, arena, suelo sintético, suelo de madera, etc.

Base apta para bandas de hasta 5 cm de anchura.

Puede combinarse con el conjunto de fijación para delimitar el terreno de juego de un modo más fácil y eficaz.

Medidas: 21,5 cm de ø. Altura: 2 cm. Peso: 3 kg.

ARTÍCULO	REF.	€
Base lastrada para banda delimitadora	D10431	19,99

PACKS RECREOS ACTIVOS

Para prestar a los alumnos en los recreos y tiempo libre.



PACK RECREO DIVERTIDO

- 3 Bandas para saltar continuas.
- 3 Hula hoops.
- 6 Cuerdas de polipropileno con mango.
- 6 Discos voladores de plástico.
- 3 Pelotas dodgeball - datchball.
- 1 Cuerda para saltar en grupo 5 m.

Referencia

S10121

87,55€



PACK ARCOÍRIS

- 6 Balones fútbol superblandos.
- 6 Balones minibasket superblandos.
- 6 Balones voleibol superblandos.
- 6 Cuerdas de polipropileno con mango.
- 6 Discos voladores blandos.
- 1 Cuerda para saltar en grupo 10 m.
- 1 Saco ultraligero.

Referencia

S10122

139,99€



PACK DEPORTIVO 1

- 3 Pelotas dodgeball - datchball.
- 6 Hit Balls.
- 6 Balones fútbol superecono nº 4.
- 6 Balones minibasket Match nº 5.
- 1 Cuerda para saltar en grupo 10 m.
- 1 Saco ultraligero.

Referencia

S10123

159,99€



PACK DEPORTIVO 2

- 3 Pelotas dodgeball - datchball.
- 3 Hit Balls.
- 6 Balones fútbol sala Nova Predator.
- 6 Balones minibasket Nova nº 5.
- 1 Cuerda para saltar en grupo 10 m.
- 6 Cuerdas de polipropileno con mango.
- 1 Saco portabalones reforzado.

Referencia

S10124

205,99€

ALTAVOZ MANOS LIBRES FONESTAR

Amplificador portátil para cintura de gran alcance, compacto y ultraligero, incluye micrófono de cabeza manos libres.

Diseñado para amplificar la voz en actividades deportivas.

Tacto suave y antideslizante.

Incluye cinturón y bolsa de transporte.

ARTÍCULO	REF.	€
Altavoz manos libres Fonestar	S10113	69,95



CARACTERÍSTICAS:

- Grabador/reproductor USB/MicroSD/MP3.
- Grabación 128 Kbps.
- Autonomía: 9 h volumen medio.
- Potencia: 18 W máximo.
- Altavoces: 22 mm imán neodimio.
- Respuesta: 120-12.000 Hz.
- Micrófono: Condensador electret unidireccional de cabeza manos libres. Cable 1 m. Conector jack 3,5 mm estéreo.
- Entradas: 1 Micro electret, jack 3,5 mm estéreo 680 Ω 3 mV.
- Controles: Volumen on/off. Táctiles para grabador/reproductor.
- Alimentación: Batería recargable Li-ion, 2.000 mAh 3'7 V. Tiempo de carga: 4 h.
- Medidas: 83 x 109 x 37 mm.
- Peso: 0,2 kg.
- Accesorios: Cable USB a micro USB para recarga.

EQUIPOS SONOROS IBIZA PORT

Además de una excepcional calidad de sonido, este sistema portátil ofrece importantes características como una batería recargable (incluida) y una fuente de alimentación doble (12V & 220V), un asa retráctil y ruedas. Ofrece total libertad de movimiento gracias a los 2 micrófonos inalámbricos VHF (micro de mano y headset) y al mando a distancia.

CARACTERÍSTICAS:

- Potencia amplificador: 100W máx.
- Reproductor USB MP3 / WMA / Bluetooth.
- 2 Micrófonos VHF inalámbricos, mano y cabeza (207.5MHz & 203.5MHz).
- Mando a distancia.
- Función REC (grabación).
- Función VOX (activación por voz).
- Ecuilizador de graves y agudos.
- Control de volumen y ECHO de micrófono.
- Entradas de micrófono y línea.
- Entradas MP3 y iPod.
- Cargador integrado y batería recargable.
- Duración de la batería: 3-5 horas.



Parte posterior.

Equipo sonoro Ibiza Port 12" 700W

Medidas: 12". Potencia de pico: 700W. Potencia RMS: 350W.

ARTÍCULO	REF.	€
Equipo sonoro Ibiza Port 12" 700W	S10103	265,95

Equipo sonoro Ibiza Port 15" 800W

Medidas: 15". Potencia de pico: 800W. Potencia RMS: 450W.

ARTÍCULO	REF.	€
Equipo sonoro Ibiza Port 15" 800W	S10104	329,95

EQUIPO SONORO IBIZA WPORT 10" 300W

Altavoz portátil para piscinas y ambientes húmedos.

Altavoz preparado para trabajar en ambientes húmedos, es resistente a todas las situaciones climáticas incluidas las salpicaduras de agua incluso con cloro (no se puede sumergir ni introducir en líquidos).

Esto le confiere una libertad total gracias a sus numerosas fuentes de entrada, su micrófono UHF y su batería de alta capacidad integrada.

Cuenta con dos puertos de carga USB para dispositivos móviles.

ARTÍCULO	REF.	€
Equipo sonoro Ibiza WPort 10" 300W	P10422	349,99



CARACTERÍSTICAS:

- Entradas: AUX, USB, FM, micro & guitarra.
- Bluetooth / NFC.
- Sintonizador FM con 4 teclas de memoria.
- Power bank USB: 5V 1A.
- Micro de mano inalámbrico sin cables UHF.
- Eco regulable para guitarra y micro.
- Batería de plomo-ácido 12V / 4.5A integrada con indicador de nivel.
- Autonomía a fuerte potencia: 6-7 horas.
- Ruedas y trolley telescópico.
- Woofer de 10"/25 cm.
- Tweeter 2 x 3"/7,5 cm.
- Potencia 300W.
- Índice de protección IPX4.
- Bluetooth 3.0 (2.1 + EDR).
- Medidas: 47 x 30 x 39 cm.
- Peso: 14 kg.



MEGÁFONO

Megáfono con alarma con un alcance máximo de 600 m.

Se suministra sin baterías.

Necesita 8 pilas LR6.

Longitud: 34 cm.

Peso sin baterías: 1 kg.

ARTÍCULO	REF.	€
Megáfono	D10175	34,95



SOPORTE DE ALTAVOZ MARK SH

Tripode para altavoz extensible para mejorar sonido y alcance.

En color negro con pasador de seguridad.

Incluye bolsa de lona para transporte.

Altura máxima: 1,80 m.

Peso: 5 kg.

ARTÍCULO	REF.	€
SopORTE de altavoz Mark SH	N10617	27,99



WALKIE TALKIES

Conjunto de 2 walkie talkies con baterías recargables, 1 cargador de carga rápida doble con cable USB, 2 auriculares y 2 clips de cintura.

Alcance: 12 km. Autonomía: 12 horas.

ARTÍCULO	REF.	€
Conjunto 2 walkie talkies	S10072	149,99



SHUTTLEBALL

Dos raquetas de plástico enrejado y un volante gigante. Resuelve los problemas del bádminton al aire libre y del encordaje de raquetas. Puede jugarse también con la mano. Se recomienda no usar la raqueta con pelota de tenis. El volante incluye un protector de faldón para transporte y almacenaje, quitarlo cuando se vaya a jugar con él.

El juego lo forman: 2 raquetas y 1 súper volante.

El conjunto lo forman 6 raquetas en 6 colores: amarillo, azul, naranja, rojo, verde y violeta.

Medidas raqueta: 40 cm de longitud. Medidas volante: 16 cm de longitud.

ARTÍCULO	REF.	€	Cada unidad
Juego shuttleball	J10450	15,99	
Volante repuesto	J10451	5,99	
Repuesto pluma	J10452	3,99	
Raqueta shuttleball	J10152	5,49	
Conjunto 6 raquetas shuttleball	J10194	31,29	5,22

¡ATENCIÓN!
Nunca golpear el faldón o parte blanca del volante con la raqueta, no soporta el impacto directo y se rompe.



PELOTA COMETA

La pelota cometa ha sido diseñada para ser usada tanto con raqueta de shuttleball como con la mano.

Gracias a su vistosa cola la pelota vuela más lenta y su trayectoria puede percibirse mejor, siendo más exitoso el golpeo de la pelota por los principiantes.

Puede usarse para jugar al tenis tanto en pista de tenis como de minitenis.

Medidas pelota: 10 cm de ø.

Medidas cola: 50 cm de longitud.

ARTÍCULO	REF.	€
Pelota cometa	J10140	4,99
Raqueta shuttleball	J10152	5,49



RAQUETAS Y BOLA COMETA

Juego de 2 raquetas de plástico muy resistentes y 1 bola con cintas cuya base está diseñada para soportar perfectamente los impactos de dichas raquetas. Las cintas permiten percibir mejor la trayectoria de la bola y anticipar la posición para su golpeo.

El juego lo forman: 2 raquetas de shuttleball y 1 bola cometa.

Medidas bola: 7 cm de ø. Medidas cola: 46 x 5 cm.

ARTÍCULO	REF.	€	Cada unidad
Juego raquetas y bola cometa	J10668	15,15	
Conjunto 6 bolas cometa	Y10125	28,44	4,74

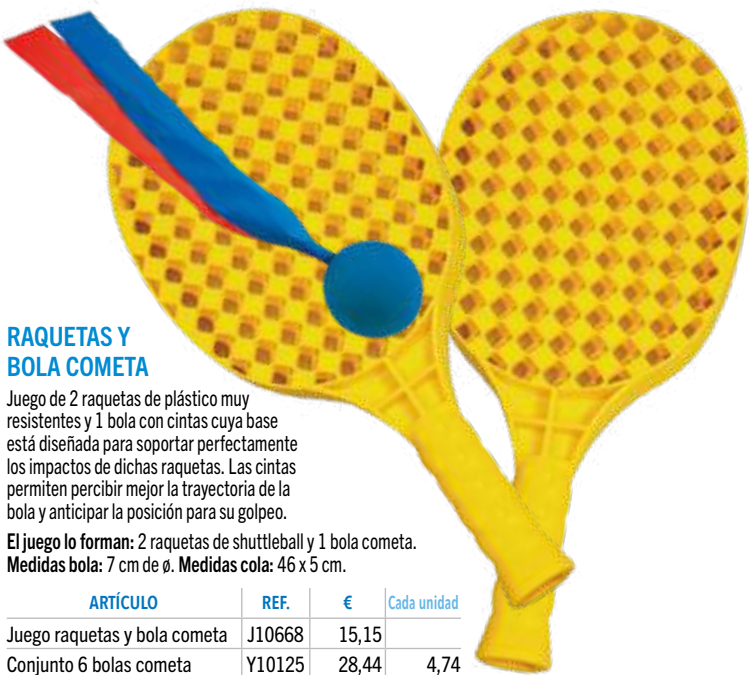

RECOMENDADO



SÚPER BÁDMINTON

Gracias al cordaje de las raquetas, el volante al ser golpeado sale a más velocidad y alcanza mayor distancia que si se golpeará con las palas de plástico, siendo además el esfuerzo mucho menor.

El juego lo forman: 2 raquetas de mini tenis y 1 súper volante de shuttleball.

ARTÍCULO	REF.	€
Juego súper bádminton	J10453	34,99

PALA MULTIUSO

Esta pala de plástico ligero, tiene multitud de usos. Es como una pala de tenis de mesa, ligera y con una empuñadura accesible a todo tipo de usuario desde niños a adultos.

El conjunto lo forman 6 palas en 6 colores: rojo, verde, azul, amarillo, naranja y violeta.

Medidas: 34 x 20 cm.

ARTÍCULO	REF.	€	Cada unidad
Pala multiuso	J10212	4,25	
Conjunto 6 palas multiuso	J10288	24,23	4,04
01 Bola entrenamiento 7,3 cm de ø	H10001	1,35	
02 Pelota All Ball 7,6 cm de ø	Y10122	1,95	
03 Pelota de espuma forrada 7 cm de ø	Y10033	2,75	
04 Pelota de espuma 070/M 7 cm de ø	T10003	2,25	
05 Pelota arcoíris 7,6 cm de ø	Y10085	2,49	

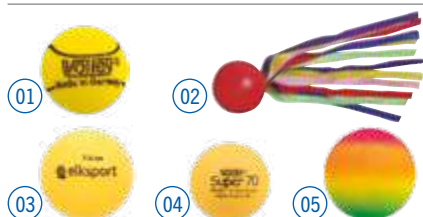

PALA SÚPER

Raqueta de plástico súper resistente, para usarla con todo tipo de pelotas para palas, muy adecuada para la minipelota cometa.

El conjunto lo forman: 6 palas en 6 colores. Medidas: 38 cm de longitud.

ARTÍCULO	REF.	€	Cada unidad
Pala súper	J10155	3,75	
Conjunto 6 palas súper	J10193	21,38	3,56
01 Pelota de espuma 070/M 7 cm de ø	T10003	2,25	
02 Minipelota cometa 5 cm de ø	J10156	2,29	
03 Pelota All Ball 7,6 cm de ø	Y10122	1,95	
04 Pelota de espuma forrada 7 cm de ø	Y10033	2,75	
05 Pelota arcoíris 7,6 cm de ø	Y10085	2,49	



INNOVACIÓN

ARTÍCULO	REF.	€	Cada unidad
Raqueta polyvalente	J10447	4,25	
Conjunto 6 raquetas polyvalentes	J10448	24,23	4,04
01 Minipelota cometa 5 cm de ø	J10156	2,29	
02 Pelota All Ball 7,6 cm de ø	Y10122	1,95	
03 Pelota de espuma forrada 7 cm de ø	Y10033	2,75	
04 Pelota de espuma 070/M 7 cm de ø	T10003	2,25	
05 Pelota arcoíris 7,6 cm de ø	Y10085	2,49	

RAQUETA POLIVALENTE

Excelente raqueta de enseñanza, para desarrollar todas las habilidades de raqueta o pala. Raqueta perfecta para golpear pelotas de espuma, también puede usarse con pelotas más pesadas.

Fabricada de una pieza con una empuñadura muy agradable.

El conjunto lo forman 6 raquetas en 6 colores: amarillo, azul, naranja, rojo, verde y violeta.

Medidas: 41 cm de longitud.

INDIACAS

Juego originario de los Indios Brasileños, adaptado en forma y reglamento a Europa, se puede jugar uno contra uno, por parejas o equipos de seis con igual reglamento que el de voleibol. También puede jugarse y resulta muy divertido con palas, Indiacas Tenis.

Indiaca: con base de espuma reforzada, la recomendamos en caso de que vaya a ser golpeada con pala, ya que soporta mejor estos golpes. También recomendamos el uso de palas de plástico.

Indiaca Turnier: para competición, es regulable en peso (45-65 g) y su base está forrada de cuero, este modelo es exclusivo para jugar con la mano.

ARTÍCULO	REF.	€	Cada unidad
01 Indiaca	J10150	5,49	
02 Indiaca Turnier	J10534	17,99	
03 Recambio pluma	J10151	2,99	
Lote 5 recambios pluma	J10190	14,20	2,84



PETECA

Popular juego de América del Sur que puede jugarse con las manos, pies, cabeza, brazos o cualquier raqueta. Antecesor de la popular Indica, la peteca está fabricada con una sólida base de goma blanda, que produce un gran efecto rebote al ser golpeada, y por lo tanto un estupendo vuelo.

Con la peteca las posibilidades de juego son muy diversas: se puede jugar en cualquier lugar, en pareja o en equipo, se puede jugar con una red, con raquetas o palas, etc.

El conjunto peteca lo forman: 2 raquetas guante, 1 peteca y 2 bolas.

Medidas: 20 cm de altura. **Peso:** 30 g.

ARTÍCULO	REF.	€
01 Peteca	J10174	5,49
02 Conjunto peteca	J10176	23,25



RAQUETA DE TENIS MÁGICO

Raqueta de plástico ligero pero muy resistente, perfecta para usar con todo tipo de elementos como los que se muestran junto a ella. Mango con buen agarre y cordón de vinilo para mayor seguridad en el agarre.

Medidas: 42 cm de longitud.

ARTÍCULO	REF.	€
Raqueta de tenis mágico	J10134	6,49
01 Bola entrenamiento 7,3 cm de ø	H10001	1,35
04 Pelota de espuma 070/M 7 cm de ø	T10003	2,25
05 Pelota All Ball 7,6 cm de ø	Y10122	1,95
06 Pelota arcoíris 7,6 cm de ø	Y10085	2,49
07 Pelota de espuma 090/T 9 cm de ø	T10004	3,75
08 Indiaca	J10150	5,49



PALA MADERA RALLY

Pala súper compacta fabricada en madera de arce, muy resistente. Para jugar tanto en interior como exterior, iniciar al tenis playa, frescobol, etc.

Medidas: 40 x 20 x 1,2 cm.
Peso: 355 g.

ARTÍCULO	REF.	€
Pala madera Rally	J10673	5,99
02 Pelota tenis Head Trainer	T10110	1,50
03 Pelota de espuma forrada 7 cm de ø	Y10033	2,75
05 Pelota All Ball 7,6 cm de ø	Y10122	1,95
06 Pelota arcoíris 7,6 cm de ø	Y10085	2,49
07 Pelota de espuma 090/T 9 cm de ø	T10004	3,75



PALAS CÁNTABRAS

Palas de gran calidad fabricadas en madera de Tilo combinada con madera Sapele, más dura que la Caoba, lo que les aporta una extraordinaria combinación de resistencia y solidez. La superficie está barnizada para un mejor golpeo y una mayor duración. Ideal para juegos donde hay que golpear la pelota el mayor número de veces sin que se caiga, como tenis playa, frescobol, etc.

El juego lo forman: 2 palas de madera, 2 pelotas de goma y 1 bolsa de lino.

Medidas: 44 x 20 x 1,3 cm.

Peso: 300 g (cada pala).

ARTÍCULO	REF.	€
Juego palas Cántabras	J10674	22,99



RAQUETAS DE PLAYA

Raquetas fabricadas en madera Poplar, lo que les hace ser más resistentes que las convencionales. Permite jugar con la clásica pelota de goma, que les acompaña, o incluso con otras de mayor dimensión y peso como las de espuma, pelotas cometa, etc.

No usar con pelotas de tenis.

El juego lo forman: 2 raquetas y 1 pelota de goma.

Medidas: 38 x 24 x 0,8 cm.

ARTÍCULO	REF.	€
Juego raquetas de playa	J10642	3,99
03 Pelota de espuma forrada 7 cm de ø	Y10033	2,75
04 Pelota de espuma 070/M 7 cm de ø	T10003	2,25
07 Pelota de espuma 090/T 9 cm de ø	T10004	3,75



INNOVACIÓN

GUÍA DIDÁCTICA
elksport.com

BOLA COMETA
Fáciles de ver y atrapar.

Su fabricación en poliuretano integral, además del colorido de su cola, hacen de esta bola la más fácil de ver y golpear.

El conjunto lo forman 6 bolas en 6 colores: cada bola lleva dos colas con su color y un color complementario.

Medidas bola: 7 cm de ø. Medidas cola: 40 x 5 cm.

ARTÍCULO	REF.	€	Cada unidad
Bola cometa	Y10181	4,99	
Conjunto 6 bolas cometa	Y10125	28,44	4,74



RAQUETA GUAANTE

La raqueta guante se ajusta a todas las manos, puede usarse para jugar a tenis, tenis de mesa, bádminton o juegos de playa.

Se puede jugar en cualquier superficie.

El juego lo forman: 1 raqueta y 1 bola blanda de 7 cm de ø.

ARTÍCULO	REF.	€
Juego raqueta guante	T10089	9,49



PALA MANO

Pala mano es un magnífico instrumento para iniciarse al golpeo de pelota. La pala se ajusta a la mano mediante un velcro manteniéndola firme durante el golpeo. Aunque se acompaña con dos pelotas pequeñas de caucho se aconseja utilizar pelotas de espuma, de tenis o de baja presión para iniciarse.

Resulta muy divertido jugar en grupo con la pelota playa de 25 cm de ø.

El juego lo forman: 2 palas de plástico y 2 pelotas de caucho.



ARTÍCULO	REF.	€
Juego pala mano	T10036	12,95
01 Pelota playa 25 cm de ø	Y10068	2,99
02 Pelota de espuma forrada 7 cm de ø	Y10033	2,75
03 Pelota de espuma 070/M 7 cm de ø	T10003	2,25



PELOTAS PARA PALAS

Pelotas de espuma forradas y sin forrar. En diferentes tamaños. Ideales para trabajar con pala y raqueta. Excelente bote y duración.

ARTÍCULO	REF.	€
01 Pelota de espuma forrada 7 cm de ø	Y10033	2,75
02 Pelota de espuma forrada 9 cm de ø	Y10032	4,25
03 Pelota de espuma 070/M 7 cm de ø	T10003	2,25
04 Pelota de espuma 090/T 9 cm de ø	T10004	3,75
05 Pelota All Ball 7,6 cm de ø	Y10122	1,95
06 Pelota arcoíris 7,6 cm de ø	Y10085	2,49
07 Minipelota cometa 5 cm de ø	J10156	2,29



PELOTA ESPONJA PVC

Repuestos de pelotas de pala en PVC espumado. Para golpear con todo tipo de palas y raquetas.

El conjunto lo forman: 6 pelotas esponja de PVC en colores variados. Medidas: 4 - 5,5 cm de ø.

PELOTA ESPONJA PVC	REF.	€	Cada unidad
01 Conjunto 6 pelotas esponja - 4 cm	J10083	2,15	0,36
02 Conjunto 6 pelotas esponja - 5,5 cm	J10084	3,35	0,56



PALA DE PLÁSTICO ECONO

Palas fabricadas en un plástico resistente, ideales para cualquier actividad, usando pelotas de espuma o pelotas cometa. Lleva un cordón al final del mango para una mejor sujeción.

Medidas: 34 cm de longitud.

ARTÍCULO	REF.	€
Pala de plástico econo	J10413	2,55
Pelota de espuma 7 cm de ø	T10003	2,25



MINI RAQUETAS LIGERAS

Fabricadas con un marco de alambre de acero rígido, un agarre de espuma y una malla elástica como superficie de golpeo de 21 cm de ø, hacen que estas raquetas sean muy fáciles de manejar para cualquier alumno. Para usar con pelotas de tenis de mesa, pompones, pañuelos pelota, volantes de bádminton, globos, etc.

El conjunto lo forman: 6 raquetas en 6 colores diferentes. Medidas: 21 cm de ø.

ARTÍCULO	REF.	€	Cada unidad
Mini raqueta ligera	J10272	6,99	
Conjunto 6 mini raquetas ligeras	J10229	39,84	6,64
01 Pompón pequeño 7 cm de ø	Z10001	2,75	
02 Bote 6 volantes Victor 500	Z10024	6,99	1,17



PELOTA FLEEC

Aunque son perfectas para iniciar a los más jóvenes a lanzar y recibir con total seguridad, también pueden usarse para golpear con palas de plástico o madera.

Cuando caen al suelo, estas pelotas prácticamente no botan, por lo que no se alejarán de los jugadores como las otras pelotas.

El conjunto lo forman 6 pelotas en 6 colores: azul, rojo, amarillo, verde, violeta y naranja. Medidas: 13 cm de ø. Peso: 60 g.

ARTÍCULO	REF.	€	Cada unidad
Pelota Fleec	Y10171	3,25	
Conjunto 6 pelotas Fleec	Y10178	18,53	3,09



PALAS POP

Nuevo concepto de palas.

Las palas Pop están diseñadas para golpear volantes de bádminton (no hay problema de rotura de cuerdas), pelotas de espuma, de ping-pong, etc.

Cada pala está fabricada con 1 pieza redonda de ethafoam para la cabeza y un mango en polietileno.

En 2 colores.

Medidas: 47 cm de longitud. Pala: 23 cm de ø.

ARTÍCULO	REF.	€
Palas Pop (2 uds.)	Z10002	9,99
Bote 6 volantes Victor 500	Z10024	6,99
Pelota de espuma 7 cm de ø	T10003	2,25



INNOVACIÓN

01

RAQUETAS SUPERLIGERAS

Raquetas fabricadas con un marco de alambre de acero rígido y una malla elástica como superficie de golpeo de 25 cm de ø, esto hace que estas raquetas sean muy fáciles de manejar por cualquier alumno. Con excelentes propiedades de rebote son ideales para usar con pompones, pañuelos pelota, volantes de bádminton, etc.

El conjunto lo forman: 6 raquetas en 6 colores.

Medidas: 25 cm de ø.

ARTÍCULO	REF.	€	Cada unidad
Raqueta superligera	J10273	11,99	
Conjunto 6 raquetas superligeras	Z10003	68,34	11,39
01 Pompón pequeño 7 cm de ø	Z10001	2,75	
02 Bote 6 volantes Victor 500	Z10024	6,99	1,17



PAÑUELOS PELOTA

Una inteligente combinación de un pañuelo y una bola.

El colorido del pañuelo proporciona una gran visibilidad para el seguimiento de sus lentos movimientos en el aire, aumentando de este modo la eficacia de los golpes. Para ser usados con la gran variedad de raquetas y palas de licra o incluso con raquetas de bádminton.

El conjunto lo forman 6 pañuelos en 6 colores: rojo, verde, azul, amarillo, naranja y violeta.

ARTÍCULO	REF.	€	Cada unidad
Conjunto 6 pañuelos pelota	J10610	10,99	1,83

Juego para cualquier espacio, aire libre o cubierto. Fácil de transportar e instalar, ligero, desmontable. Entusiasmara a los jugadores en cuanto lo prueben.

Puede jugarse solo, por parejas o cuatro jugadores, en cualquier superficie. Para todas las edades, desde niños a adultos. Desarrolla numerosas habilidades motrices: coordinación general, velocidad de reacción, percepción del espacio y del tiempo.

- El terreno: 8 m de largo por 4 m de ancho.
- Altura del mástil: 1,7 m.
- Raquetas de plástico rígido.
- Pelota ovalada que al golpearla realiza trayectorias inesperadas.

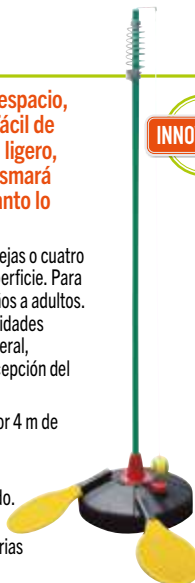

INNOVACIÓN

SPEED BALL

Compuesto por:

- 1 Base de 42 cm de ø para rellenar con agua.
- 1 Poste de 25,4 mm de ø, altura total del conjunto 1,80 m.
- 2 Raquetas.
- 1 Pelota de tenis.
- 1 Dispositivo en forma de muelle donde girar la cuerda que va unida a la pelota de tenis.

ARTÍCULO	REF.	€
Speed Ball	J10310	39,95



REGLAS BÁSICAS:

- Uno contra uno:** El punto se consigue cuando la pelota pasa dos veces por delante del adversario sin que pueda golpearla en dirección contraria. El servicio se alterna en sentido de las agujas del reloj, después de cada 2 saques, uno por la derecha y otro por la izquierda. El golpeo se realizará en horizontal.
- Dobles o dos contra dos:** Reglas idénticas a individual, pero los jugadores golpean alternativamente la pelota.
- Juego individual:** Tratar de golpear el máximo de veces en un tiempo dado:
 - De derecha. • Con dos raquetas de derecha.
 - De revés. • Con dos raquetas de revés.
- Para el juego de dobles se necesitan 2 raquetas más.



PICKLEBALL

Deporte de raqueta para todos los niveles con elementos comunes al tenis, pádel, bádminton y tenis de mesa. Pueden jugar 2 ó 4 jugadores.

NUEVO



01 Pala pickleball Fiber:
Superficie fabricada 100% en fibra de vidrio.
Medidas pala: 40 x 19,5 x 1,3 cm. Peso: 210 g.

02 Pala pickleball Carbon:
Superficie fabricada 100% en fibra de carbono.
Medidas pala: 40 x 19,5 x 1,3 cm. Peso: 210 g.



03 Conjunto palas y pelota pickleball:
• 2 Palas de madera.
• 1 Pelota.
• 1 Bolsa de transporte.

06 Pelota pickleball interior:
Perforaciones: 26.
Medida: 7,3 cm de ø. Peso: 25 g.



07 Pelota pickleball exterior:
Perforaciones: 40.
Medida: 7,3 cm de ø. Peso: 26 g.



04 Red reglamentaria pickleball:
Longitud: 671 cm.
Altura en postes: 92 cm.
Altura en el centro de la red: 86 cm.



05 Conjunto red + palas y pelota pickleball:
• 1 Red reglamentaria.
• 4 Palas de madera.
• 2 Pelotas de pickleball.
• 1 Bolsas de transporte.

PICKLEBALL

ARTÍCULO	REF.	€
01 Pala Fiber	J10708	29,99
02 Pala Carbon	J10657	34,95
03 Conjunto palas y pelota	J10638	9,95
04 Red reglamentaria	J10658	99,95
05 Conjunto red + palas y pelota	J10735	109,99
06 Pelota interior	J10166	1,75
07 Pelota exterior	J10656	1,99

Más información de pickleball página 147

INNOVACIÓN

NUEVO

PALAS TENIS PLAYA

Conjunto de palas y pelota de excelentes prestaciones para tenis playa.

El conjunto de palas tenis playa lo forman: 2 raquetas de madera poplar, 1 pelota de tenis de baja presión y bolsa de malla para transporte.
Medidas pala: 44 x 21 x 1 cm. Peso conjunto: 550 g.

ARTÍCULO	REF.	€
Conjunto palas tenis playa	J10709	9,99

Más información tenis playa pág. 146



SPEED BADMINTON

Una combinación de bádminton / tenis a gran velocidad.

Para practicar 'Crossminton' nuevo deporte donde no existe red entre los jugadores simplemente hay que golpear un volante especial y que este caiga en el área de su oponente.

Se puede jugar en cualquier superficie interior o exterior. El conjunto incluye: 2 raquetas, 3 volantes y 1 funda para transporte.

ARTÍCULO	REF.	€
01 Conjunto Speed Badminton	Z10014	22,99
02 Volantes de repuesto (3 uds.)	Z10025	7,99



Más información Speed Badminton pág. 146



DISCO VOLADOR DE ESPUMA

Disco de espuma sin forrar. Reduce el miedo a cogerlo puesto que no hace ningún daño. Se puede usar en el exterior o interior.

En 6 colores.

Medidas: 25 cm de ø. Peso: 23 g.

ARTÍCULO	REF.	€
Disco volador de espuma	J10057	3,55



DISCO VOLADOR DE ESPUMA FORRADO

Disco de espuma forrado, buen vuelo.

En 6 colores. Medidas: 25 cm de ø. Peso: 38 g.

ARTÍCULO	REF.	€
Disco volador de espuma forrado	J10056	7,95



DISCO VOLADOR DE ESPUMA FORRADO ECONO

Disco de espuma forrado, buen vuelo.

El conjunto lo forman: 6 discos en 6 colores. Medidas: 25 cm de ø. Peso: 54 g.

ARTÍCULO	REF.	€	Cada unidad
Disco volador de espuma forrado econo	J10445	6,25	
Conjunto 6 discos voladores de espuma forrado econo	J10444	35,63	5,94



DISCO VOLADOR DE GOMA

Discos blandos que no hacen daño al golpear por ser muy flexibles.

El conjunto lo forman: 6 discos en 6 colores.

Medidas: 19 cm de ø

Peso: 68 g.

ARTÍCULO	REF.	€	Cada unidad
Disco volador de goma	J10153	3,49	
Conjunto 6 discos voladores de goma	J10191	19,89	3,32

INNOVACIÓN

DISCO VOLADOR BLANDO

Discos voladores de poliuretano en 6 colores, blandos pero con peso adecuado para un buen vuelo. La densidad del poliuretano así como su recubrimiento los hacen resistir ante pellizcos o tirones de los jugadores, pero siguen siendo suficientemente flexibles para no hacer daño al cogerlos.

El conjunto lo forman: 6 discos en 6 colores. Medidas: 20 cm de ø. Peso: 87 g.

ARTÍCULO	REF.	€	Cada unidad
Disco volador blando	J10127	3,49	
Conjunto 6 discos voladores blandos	J10179	19,89	3,32

INNOVACIÓN

DISCO VOLADOR SUPERFLEXIBLE

Con ellos nadie se hará daño.

Diseñados y fabricados en un material flexible (textil plastificado), pero resistente, para que duren muchos años. Aunque la parte central es muy flexible, el borde exterior se ha reforzado con otro tejido especial, lo que hace que el disco durante el vuelo permanezca rígido, realizando unas trayectorias muy estables y un gran vuelo, adaptándose fantásticamente a la mano al atraparlos, gracias a su flexibilidad y a la rugosidad de su parte superior.

Su diseño y sus colores son otras características que animan a utilizarlo.

El conjunto lo forman: 6 discos en 6 colores.

Medidas: 25 cm de ø. Peso: 90 g.

ARTÍCULO	REF.	€	Cada unidad
Disco volador superflexible	J10613	2,95	
Conjunto 6 discos voladores superflexibles	J10628	16,82	2,80



DISCO VOLADOR COMPETICIÓN

Discos de calidad a buen precio.

Discos de polipropileno.

Flexibles, resistentes al frío, no quiebran cuando caen al suelo incluso con frío intenso.

En diferentes medidas y pesos.

Medidas: 24 cm de ø (135 – 145 g) y 27,5 cm de ø (175 g).

ARTÍCULO	REF.	€
Disco volador competición 135 g	J10163	5,99
Disco volador competición 145 g	J10164	6,49
Disco volador competición 175 g	J10165	6,99



El disco de 175 g tiene el peso oficial para jugar a "Ultimate" ▶



DISCO VOLADOR DE PLÁSTICO

Discos económicos en plástico flexible en varios colores.

El conjunto lo forman: 6 discos en 6 colores. Medidas: 23 cm de ø. Peso: 123 g.

ARTÍCULO	REF.	€	Cada unidad
Disco volador de plástico	J10475	2,29	
Conjunto 6 discos voladores de plástico	J10483	13,05	2,18



DISCO VOLADOR DE PLÁSTICO HUECO

Disco de plástico hueco con orificio central.

Aumenta las posibilidades de juego en lanzamientos y recepciones.

Medidas: 28 cm de ø. Peso: 71 g.

ARTÍCULO	REF.	€
Disco volador de plástico hueco	J10592	1,99



DISCO VOLADOR DE NYLON

Fácil de lanzar y atrapar.

Este disco ofrece un agarre perfecto. Su borde exterior, formado por una gruesa cuerda de algodón, le brinda la estabilidad que necesita para un buen vuelo, a la vez que elimina cualquier tipo de daño al atraparlos. Su cubierta suave y colorida, de resistente nylon, hace de este disco volador un instrumento muy atractivo, que anima a participar en todo tipo de juegos con él.

Medidas: 25 cm de ø. Peso: 66 g.



ARTÍCULO	REF.	€
Disco volador de nylon	J10626	5,49



NUEVO

CESTA DISCO GOLF

Fabricada con estructura de acero recubierta de polvo para una mayor durabilidad y cadenas galvanizadas. La cesta es ligera, plegable y fácil de desplazar. Se puede desmontar rápidamente y almacenarla plana y compacta cuando no esté en uso.

Se incluyen 3 piquetas para fijar sobre tierra o césped y evitar que la diana vuelque por un golpe del disco o por el viento.

ARTÍCULO	REF.	€
Cesta disco golf	J10738	129,99



PORTERÍA PARA DISCOS VOLADORES

Esta portería consta de un aro ovalado, una red cerrada donde queda alojado el disco volador, un poste regulable en altura y una base de PVC.

Ofrece múltiples combinaciones de juego. Como portería para 2 equipos, como 2 porterías una para cada equipo, etc.

Medidas aro: 83 x 39 cm.
5 Alturas regulables: 120 – 130 – 140 – 150 – 160 cm.

ARTÍCULO	REF.	€
Portería para discos voladores	J10466	41,99



INNOVACIÓN

DIANA PARA DISCOS VOLADORES

Las dianas para discos voladores son una herramienta, económica y versátil, para enseñar a los jugadores precisión en el lanzamiento. Pueden utilizarse como portería, una única portería para los dos equipos, o como dos porterías, un color para cada equipo. También pueden situarse como objetivos a diferentes distancias para trabajar los niveles de habilidad y precisión con los discos voladores.

Fabricada en tubo de plástico Abs de gran resistencia, regulable en altura. Se puede usar tanto al aire libre como en el interior, gracias a su base rellenable, mantiene la diana firme en posición vertical sin dañar el suelo.

Las posibilidades de estas dianas, combinada con su durabilidad, facilidad de uso y simplicidad, las convierten en una excelente opción para las unidades didácticas de disco golf, para utilizarlas con: saquitos de lanzamientos, balones súper blandos de rugby, pelotas de espuma, etc.

El conjunto lo forman: 2 dianas en 2 colores (azul y rojo).

Medidas: 82 x 41,5 cm.

Altura regulable: 116 a 160 cm.

ARTÍCULO	REF.	€
Diana para discos voladores	J10478	39,99
Conjunto 2 dianas para discos voladores	J10479	79,95





KANJAM

KanJam es un deporte sin contacto que se juega por equipos, utilizando un disco volador y dos porterías de plástico, en forma de cilindro. Dos equipos de dos jugadores juegan unos contra otros, el objetivo es lanzar el disco y golpear la portería situada enfrente, a una distancia de 15 metros. Un jugador lanzará el disco a la portería contraria, donde su pareja está esperando para desviar el disco a la portería en caso de que este no vaya bien dirigido, sumará 1 o 2 puntos por golpear o introducirlo en la portería. El primer equipo en anotar 21 puntos exactos gana el juego, a menos que un jugador logre introducir el disco volador directamente por la ranura, en cuyo caso ganará automáticamente.

KanJam es el juego perfecto para disco volador, tanto para interior como exterior. KanJam es un juego de ritmo rápido, interactivo, fácil de aprender y muy divertido. Fabricado a partir de materiales duraderos y de primera calidad. Es ligero, fácil de instalar. Ideal para introducirlo en clases de educación física: fomenta la actividad física, mejora las habilidades de coordinación y la competencia amistosa sin contacto físico.

El KanJam incluye:

- 2 Porterías oficiales de KanJam, de alta durabilidad contra los impactos.
- 1 Disco volador oficial de KanJam de 168 g y 29 cm de ø.
- Manual de instrucciones.
- 1 Caja resistente de almacenaje.

Consultar video
ficha de producto
en nuestra web.



ARTÍCULO	REF.	€
KanJam	J10636	32,99



DISCO SATURNO

El disco de espuma Saturno vuela como un disco volador y rebota como una pelota.

Puedes atrapar y lanzar un disco Saturno como un frisbee o usar las dos manos y atraparla como una pelota, o incluso lanzarla con los pies.

Es más suave y más fácil de atrapar que un disco. Si cae de lado tiene un bote imprevisible, lo que facilita actividades de reacción ante estímulos inesperados, además flota y rebota en el agua.

En los centros educativos, el disco Saturno es perfecto para trabajar habilidades de lanzamiento y recepción, y para organizar juegos en equipos o parejas.

El conjunto lo forman: 6 discos Saturno en 6 colores (amarillo, azul, naranja, rojo, verde y violeta).
Medidas: 20 cm de ø. **Peso:** 160 g.

ARTÍCULO	REF.	€	Cada unidad
Disco Saturno	J10706	13,95	
Conjunto 6 discos Saturno	J10707	79,52	13,25



VORTEX Y MINI VORTEX

Un excelente medio para animar a lanzar a los jóvenes. Fabricadas en espuma especial, densa en la parte delantera y más blanda en la posterior les hace un objeto seguro.

Los orificios laterales hacen que se emita un silbido durante el vuelo que ayuda a su percepción.

Vortex: 33 cm de longitud / 130 g de peso.

Mini Vortex: 17,5 cm de longitud / 30 g de peso.

ARTÍCULO	REF.	€
Vortex	A10216	15,59
Mini Vortex	A10217	7,59



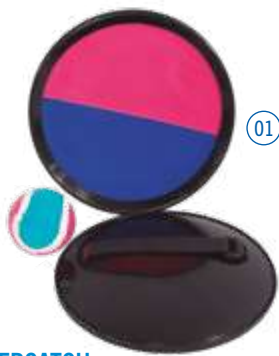

01



02



03

04

05

SUPERCATCH

Ideal para todas las edades.

Desarrolla la habilidad de lanzar, la coordinación óculo-manual además de trabajar la musculatura flexora de los dedos al separar la bola del plato donde se adhiere. Puede usarse como juegos propios como el ultimate, pelota torre o de deporte como el béisbol.

El Supercatch lo forman: 2 platos y 1 pelota especial (pelotas de tenis normales no se adhieren).

Medida plato: 20,5 cm de ø.

ARTÍCULO	REF.	€
01 Supercatch	J10454	6,99
02 Pelota bicolor 6,5 cm de ø	L10022	1,55
03 Bate superseguro	J10449	17,99
04 Bate superseguro de iniciación	L10006	15,99
05 Superbate	L10029	18,99



MANOPLAS DE VELCRO

Dos manoplas de velcro con cierre en la muñeca para trabajos de lanzamiento y recepción o como guante de iniciación al béisbol con pelotas de velcro.

El juego lo forman: 2 manoplas y 1 bola.

ARTÍCULO	REF.	€
Juego manoplas de velcro	L10009	9,99
01 Bola blanda 7 cm de ø	J10199	1,75
02 Pelota bicolor 6,5 cm de ø	L10022	1,55



01



02

GUANTES DE VELCRO

Se puede utilizar para zurdos y diestros indistintamente. Ideal para desarrollar habilidades con pelota y con grupos de educación especial. El guante se puede y debe cerrar con la mano en el momento de atrapar la pelota, para conseguir una mejor adherencia y trabajar además los músculos flexores de los dedos.

El juego lo forman: 2 guantes y 2 pelotas.

ARTÍCULO	REF.	€
Juego guantes de velcro	J10492	12,99



01



DIANA DOBLE PARA AROS REDONDOS

Transforma tus aros.

Conjunto de 2 dianas para colocar en aros redondos de 70-75 cm de ø. Estas dianas se pueden colgar en la pared o utilizarse en el suelo para enseñar a los niños como lanzar, usando cualquier bola adhesiva con velcro.

Sólo se tarda unos segundos en poner la diana alrededor del aro, incluso es más rápida quitarla. Fantástica para utilizarla con los palos de golf y las pelotas de velcro, pañuelos con velcro, cohetes con velcro, etc.

ARTÍCULO	REF.	€	Cada unidad
01 Diana doble para aros redondos	J10245	27,95	
02 Pelotas velcro 6,5 cm de ø (10 uds.)	G10009	17,99	1,80
03 Conjunto 6 pañuelos con velcro	J10609	9,99	1,67
04 Dardos de velcro (2 uds.)	J10616	6,95	3,48
Aro redondo 75 cm de ø	J10428	3,65	



02



03



04



JUEGO DE LANZAMIENTO HERRADURA

Juego tradicional y sencillo en el que pueden jugar varios jugadores o equipos.

El objetivo consiste en lanzar herraduras a una pica situada en una base y conseguir engancharlas en ella. Gana el jugador o equipo que consiga un número determinado de aciertos previamente acordado. Se puede jugar tanto en interior como en exterior.

El juego consta de:

- 1 Base de 30 cm de ø.
- 1 Pica de 14,5 cm.
- 6 Herraduras en 3 colores.

JUEGO DE LANZAMIENTO HERRADURA	REF.	€	Cada unidad
Juego de lanzamiento herradura	J10169	17,95	
Lote 4 juegos de lanzamiento	J10178	68,20	17,05

RINGO DE GOMA LISO

Anillo de goma maciza.
6 Colores: rojo, verde, azul, amarillo, naranja y violeta.
Medidas: 15 cm de ø.
Peso: 215 g.



ARTÍCULO	REF.	€	Cada unidad
Ringo de goma liso	J10255	2,29	
Conjunto 6 anillos de goma lisos	J10281	13,05	2,18

RINGO MACIZO RUGOSO

Anillo de goma rugoso.
6 Colores: rojo, verde, azul, amarillo, naranja y violeta.
Medidas: 16 cm de ø. **Peso:** 150 g.



ARTÍCULO	REF.	€	Cada unidad
Ringo macizo rugoso	J10133	2,99	
Conjunto 6 anillos macizos rugosos	J10659	17,04	2,84



RINGO HUECO HINCHABLE

Puede regularse el tamaño y la dureza.
6 Colores: rojo, verde, azul, amarillo, naranja y violeta.
Medidas: 18 cm de ø. **Peso:** 125 g.



ARTÍCULO	REF.	€	Cada unidad
Ringo hueco hinchable	J10455	3,99	
Conjunto 6 anillos huecos hinchables	J10464	22,74	3,79



LANZAMIENTO DE RINGOS POR EQUIPOS

Una actividad divertida tanto para interior como exterior.

Unas bases estables de goma con una pica son el objetivo y unos anillos huecos el elemento a introducir en la pica. Se tratará de conocer qué equipo es el primero en introducir en las picas un número determinado de anillos. Algunos anillos según su color pueden valer doble. Esta es la actividad básica pero se pueden hacer muchas variantes.

El conjunto lo forman: 6 bases de goma (20 cm de ø y 1,25 kg de peso), 36 anillos huecos en 6 colores, 6 picas (35 cm de longitud) y 1 bolsa para transportar el conjunto.



ARTÍCULO	REF.	€
Conjunto lanzamiento de anillos por equipos	J10465	181,99
Base lastrada plana 1,25 kg	D10435	4,49
Pica 35 cm	S10004	0,99

CERDITO DE CAUCHO

Nuestros cerditos de caucho son fáciles de manipular, animando a realizar actividades entre los compañeros de clase, incluso entre aquellos a los que les cuesta participar.

Con los cerditos de caucho, los alumnos rápidamente se incorporan a la actividad, ya sea de lanzamiento y recepción, de precisión, de colaboración, etc., aumentando el éxito de las tareas propuestas.

El conjunto lo forman 6 cerditos en 6 colores: amarillo, azul, naranja, rojo, verde y violeta.
Medidas: 22 cm de longitud.



ARTÍCULO	REF.	€	Cada unidad
Cerdito de caucho	J10621	5,25	
Conjunto 6 cerditos de caucho	J10634	29,93	4,99



INNOVACIÓN

LANZAR Y COGER EN SÚPER ESPUMA

Mejora la coordinación óculo-manual sin que se caiga la pelota.

El objetivo del juego es lanzar la pelota hacia arriba y hacia delante y recibirla en el anillo. El juego está recubierto enteramente de espuma, lo que le proporciona confort y amortiguamiento al caer la pelota en el anillo.

El conjunto lo forman: 3 lanzar y coger en 3 colores.
Medidas: Anillo receptor: 11,5 cm de ø.
 Pelota: 7 cm de ø.



ARTÍCULO	REF.	€	Cada unidad
Lanzar y coger en súper espuma	J10491	7,99	
Conjunto 3 lanzar y coger en súper espuma	J10487	22,77	7,59



COGER LA BOLA Y LANZAR

Este juego es una de las mejores formas de trabajar la coordinación óculo-manual. Simplemente balancear la bola atada con la cuerda y tratar de cogerla con el cono. Pero eso no es todo: puedes cambiar de mano, soltar la cuerda y pasarse la bola en grupo de cono a cono, lanzar a la pared, utilizar bolas más grandes, etc.

Fabricado en polietileno muy resistente.
 El conjunto lo forman: 6 conos y 6 bolas en 6 colores.

ARTÍCULO	REF.	€	Cada unidad
Coger la bola y lanzar	J10142	2,09	
Conjunto 6 coger la bola y lanzar	J10185	11,91	1,99



POMPONES

Para desarrollar la coordinación óculo-manual y otras habilidades. Fáciles de atrapar gracias a sus filamentos de goma, no botan ni se desplazan si caen al suelo.

6 Colores: amarillo, azul, naranja, rojo, verde y violeta.

Medidas: • Pompón pequeño: 7 cm de ø. Peso: 32 g.

- Pompón grande: 10 cm de ø. Peso: 70 g.

ARTÍCULO	REF.	€	Cada unidad
01 Pompón pequeño	Z10001	2,75	
Conjunto 6 pompones pequeños	J10125	15,68	2,61
02 Pompón grande	J10077	5,49	
Conjunto 6 pompones grandes	J10126	31,29	5,22

LANZAR A LOS BOTES

Nuevo diseño de este clásico juego para desarrollar la habilidad y coordinación óculo-manual.

Fácil de transportar a cualquier lugar, para jugar en interior o exterior.

El juego lo forman:

- 10 Botes.
- 6 Bolas.
- 1 Bolsa de mano para almacenarlo.

ARTÍCULO	REF.	€
Juego lanzar a los botes	J10227	29,99



PETOS DIANA

INNOVACIÓN

Petos con una superficie exterior donde se pueden adherir las bolas de velcro. Esto posibilita muchas actividades y juegos de precisión, en estático, o en movimiento, individualmente o en equipos.

El conjunto lo forman:

- 6 Petos en 2 colores (amarillo y rojo).
- Medidas:** 52 x 30 cm.
- 2 Pelotas blandas en 2 colores (amarilla y roja).
- Medidas:** 7 cm de ø. **Peso:** 16 g.
- 2 Pelotas duras en 2 colores (amarilla y roja).
- Medidas:** 6,5 cm de ø. **Peso:** 23 g.

ARTÍCULO	REF.	€
Conjunto petos diana	J10401	29,99
Pelotas duras de repuesto (2 uds.)	J10446	3,49



COLA DE COMETA

Lanza la bola y coge la cola o viceversa... o lanza y cógela solo por la cola. Fabricadas en un material superduradero para soportar las clases. Una pelota de cuero sintético y una cola de poliéster.

El conjunto lo forman: 6 colas de cometas en 6 colores.

Medidas: Pelota: 6,5 cm de ø. Cola: 91,5 cm de longitud.

ARTÍCULO	REF.	€	Cada unidad
Cola de cometa	J10611	4,99	
Conjunto 6 colas de cometa	J10627	28,44	4,74

BOLA ESPACIAL

La bola espacial está fabricada en vinilo con una cola de tejido multicolor. Esto le permite diversas posibilidades de lanzamiento y recepción, bien sea cogiéndola por la bola o por la cola. La bola espacial flota en el aire como un pequeño cometa, haciendo más fácil su visión y su recepción.

Medidas: Pelota: 7 cm de ø.

Cola: 75 cm de longitud.

ARTÍCULO	REF.	€
Bola espacial	Y10059	4,99



GRAN COLA COMETA

Esta gran bola extra blanda, cubierta de un tejido enrejillado, está diseñada para proporcionar a los más jóvenes absoluta seguridad en los lanzamientos.

Lanzarla y cogerla por la cola o cogerla por la cabeza y lanzarla para atraparla antes de que caiga es uno de tantos juegos que se pueden realizar.

El conjunto lo forman: 6 grandes colas cometas en 6 colores, con atractiva combinación de colores en sus colas.

Medidas: Pelota: 10,5 cm de ø. Cola: 90 cm de longitud.

ARTÍCULO	REF.	€	Cada unidad
Gran cola cometa	J10162	5,49	
Conjunto 6 gran colas cometa	J10622	31,29	5,22

INNOVACIÓN

NUEVO

CINTURÓN DE PLACAJE 6 COLORES

El gran número de posibles ubicaciones de las cintas, en el cinturón de velcro 360°, hacen de este el sistema de cinturón de placaje, el más versátil que se pueda comprar.

Fácil de usar, simplemente unir los dos extremos del cinturón donde se quiera, ya que todo el perímetro del cinturón está cubierto de velcro, ¡y listo! Esto reduce el tiempo de preparación y aumenta el tiempo de juego. **Posibilidad de colocación de 360 grados.**

Además, el velcro que recubre todo el cinturón permite colocar múltiples cintas en cualquier lugar, eliminando el tiempo dedicado a buscar la ubicación adecuada, aumentando de esta manera el tiempo dedicado al juego. El cinturón se vende con 6 cintas de vinilo muy resistentes, en 6 colores para una mayor variedad de actividades y juegos.

El cinturón de placaje de colores lo forman: 1 cinturón y 6 cintas en 6 colores (amarillo, azul, naranja, rojo, verde y violeta).

Medidas cinturón: 114 x 5 cm. Medidas cintas: 41 x 5 cm.

ARTÍCULO	REF.	€	Cada unidad
Cinturón de placaje 6 colores	R10044	3,45	
Lote de 10 cinturones de placaje 6 colores	R10045	31,05	3,11

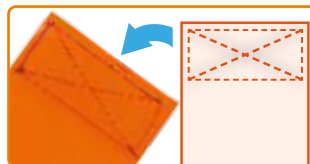

Cosido reforzado para mayor resistencia.

360°
de velcro



PETOS CON CINTAS

Añadiendo tiras con velcro, transformamos nuestros petos en un elemento muy versátil.

Cada peto está provisto de 4 tiras de color con velcro. Gracias a esto, pueden usarse en muy diferentes actividades, desarrollando habilidades físicas y mentales como: percepción espacial, resistencia cardiovascular, velocidad de reacción, esquivar, capturar, retar, cooperar, etc. Se pueden utilizar en numerosos juegos populares y otros surgirán enseguida al ver sus posibilidades.

El conjunto lo forman: 6 petos con cintas en 6 colores.

2 Medidas: Peto primaria: 43 x 27 cm. Peto secundaria: 50 x 30 cm.



ARTÍCULO	REF.	€	Cada unidad
Peto con cintas primaria	J10278	3,15	
Conjunto 6 petos con cintas primaria	J10421	17,95	2,99
Peto con cintas secundaria	J10279	3,15	
Conjunto 6 petos con cintas secundaria	J10422	17,95	2,99

CINTAS ADHESIVAS

Estas cintas permiten jugar tanto en el interior como en el exterior, ayudando a los alumnos a desarrollar reflejos, velocidad de reacción, agilidad, etc., siempre de forma divertida. Las cintas pueden quitarse o colocarse a los compañeros, realizar alguna actividad a la vez; las posibilidades son muchísimas.

Las cintas se pueden colocar en diferentes partes del cuerpo, en la muñeca o en el bíceps, por ejemplo, variando así los desafíos de la actividad o las habilidades de los juegos.

El conjunto lo forman:

24 cintas en 2 colores (amarillas y rojas) y 24 bandas.

Medidas cinta: 28 x 4 cm.

Edad: 9 – 18 años.

ARTÍCULO	REF.	€
Conjunto 24 cintas adhesivas	S10034	19,99





MAZABALL

Éxito garantizado.

Un juego de equipo superdivertido, muy fácil de jugar sin necesidad de poseer gran técnica. Para jugar tanto en interior como exterior.

El juego mazaball lo forman:

- 12 Mazas con base flexible (6 amarillas y 6 azules).
- 1 Pelota de espuma.

El juego 2 mazas lo forman:

- 2 Mazas con base flexible (1 amarilla y 1 azul).

Medidas: Maza: 85 cm de longitud. Pelota: 16 cm de ø.

Guía de actividades:



ARTÍCULO	REF.	€
Juego mazaball	J10131	102,99
Juego 2 mazas mazaball	J10132	17,25
Pelota mazaball 15 cm	J10061	4,99
Pelota playa 25 cm	Y10068	2,99
Pelota playa 35 cm	Y10069	3,99



Otras posibilidades, con balones de playa.



MAZABALL SUPERBLANDO

Juego de mazaball pero con la zona de golpeo de espuma forrada. Recomendado para interior.

El juego mazaball superblando lo forman:

- 12 Mazas con base flexible (6 azules y 6 amarillas).
- 1 Pelota de espuma.

El juego 2 mazas lo forman:

- 2 Mazas superblandas (1 azul y 1 amarilla).

Medidas: Maza: 79 cm de longitud. Pelota: 16 cm de ø.

ARTÍCULO	REF.	€
Juego mazaball superblando	J10148	119,99
Juego 2 mazas superblandas	J10136	19,99
Pelota mazaball 15 cm	J10061	4,99



HOCKEY SUPERBLANDO

Juego de hockey con la pala de los sticks de espuma forrada.

El juego hockey superblando lo forman:

- 10 Sticks (5 amarillos y 5 azules).
- 1 Pelota de espuma.
- 1 Pastilla de espuma.

El juego 2 sticks lo forman:

- 2 Sticks (1 azul y 1 amarillo).

Medidas: Stick: 90 cm de longitud. Pelota: 14 cm de ø.

ARTÍCULO	REF.	€
Juego hockey superblando	H10003	122,99
Juego 2 sticks superblandos	H10004	24,99
Pelota de espuma 15 cm	J10061	4,99





Fichas de actividad.



ULTIMATE TÓTEM

Tótems muy versátiles y duraderos, para todas las edades.

Fabricados en vinilo rotomoldeado de una pieza, pueden utilizarse en multitud de actividades.

Su actividad principal es muy sencilla. Distribuya por todo el espacio de juego los tótems sin ningún orden, 12 con el color amarillo en la parte superior y 12 con el color azul. Cada equipo será responsable de un color, a la señal, los jugadores corren para darles la vuelta y que el color de su equipo quede en la parte superior. Una vez finalizado el tiempo acordado, el equipo con la mayor cantidad de tótems con su color en la parte superior gana.

Los equipos ganan puntos por cada tótem con el color de su equipo hacia arriba. El equipo con más puntos al final de las diferentes rondas gana.

Los profesores y entrenadores también pueden utilizar estos tótems multiusos para otras actividades como relevos, carreras de velocidad, ejercicios de agilidad, prácticas de tiro, test físicos, etc. **Se incluyen fichas de actividad y diferentes formas de organización.**

El conjunto incluye: 24 tótems y bolsa para su almacenamiento y transporte.

Medidas tótems: 19 x 8,5 cm.

ARTÍCULO	REF.	€
Ultimate tótem	J10678	129,99

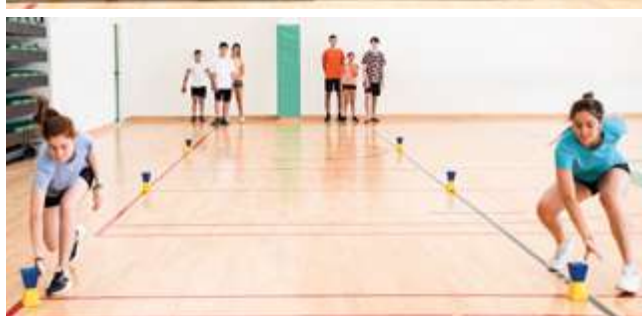

JUEGO DE RELEVOS DE MEMORIA

Se pueden mezclar los dos colores para aumentar la dificultad y la diversión.

Este juego lo forman 24 discos (12 discos rojos y 12 discos amarillos) con un número y una forma en cada uno. Estos discos te permiten configurar el juego relevos de memoria de diferentes maneras, por ejemplo: los discos están boca abajo, de manera que no se vea ni el número ni la forma dibujada en ellos, el primer jugador corre y levanta un disco y se lo muestra a su equipo, a continuación, lo vuelve a poner en el suelo con la forma y número hacia abajo. Los siguientes jugadores intentan encontrar el doble de ese disco (por el número o por la forma). Cada relevista sólo puede levantar 1 ó 2 discos, pero si no tienen el mismo número o forma, deberá poner ambos boca abajo. El equipo gana si se han encontrado todas las parejas de discos y se han llevado al lugar de salida donde está el equipo.

Los recursos educativos de este juego son muchos: ofrece una actividad de relevos de una manera divertida, entrena habilidades memorísticas, de observación y de iniciación a la orientación.

Edad: desde 3 años. **Medida:** 25 cm de ø.

ARTÍCULO	REF.	€
Juego de relevos de memoria	J10439	49,99



CREA TU RECORRIDO - SENDA PUZLE

Trabaja en equipo para crear un recorrido hasta la meta.

Los jugadores colocan las piezas en el suelo a medida que avanzan hacia la línea de meta sin tocar el suelo. Los equipos sólo pueden utilizar una pieza por cada jugador del equipo. El último jugador recoge las piezas usadas anteriormente y se las entrega al jugador que está al principio de la fila. Dar reglas para utilizar piezas rectangulares o redondas. Si un jugador toca el suelo, todo el equipo reinicia el desafío. Muchas otras posibilidades de juego se pueden crear.

El conjunto lo forman: 12 pasillos rectangulares y 12 círculos en 6 colores (amarillo, azul, naranja, rojo, verde y violeta).

Medidas pasillos: 61 x 16 x 3,5 cm.

Medidas círculos: 3,5 x 25 cm de ø.

ARTÍCULO	REF.	€
Conjunto crea tu recorrido	U10085	149,99



Detalle velcro.





INNOVACIÓN
NUEVO

EN-CESTA

Versátil, garantiza diversión completa para todos.

Permite anotar desde cualquier lugar 360°, esto posibilita crear muchas actividades, competiciones y juegos muy dinámicos.

Su diámetro único y su altura regulable, se ajusta rápidamente mediante sus patas telescópicas, permite adaptarla a todas las edades y actividades. De gran tamaño, se puede utilizar desde todas las direcciones, creando más versatilidad en los juegos y actividades. Su gran abertura en la parte superior, admite pelotas grandes y pequeñas, así como juegos con una gran cantidad de participantes. Las patas son ajustables para variar el desafío para diferentes grupos de edad y ofrece más opciones para una amplia gama de juegos.

De gran duración, su estructura está fabricado con **tubos de ABS** ligeros y duraderos. Se pliega fácilmente y cabe en una bolsa (incluida), lo que facilita su almacenamiento y transporte. La red fabricada para un uso intensivo se sujeta fácilmente mediante velcro.

Diámetro: 100 cm. **Altura:** regulable 76 – 89 – 101,5 cm.

ARTÍCULO	REF.	€
En-Cesta	J10720	129,99

INICIACIÓN A LA ESGRIMA



FLORETE DE ESPUMA

Para iniciar a la esgrima desde las edades más tempranas.

Diseñado para iniciar a este contenido del área de educación física desde la etapa de primaria a secundaria. Planteando enfoques deportivos y técnicos, globales y lúdicos o propuestas expresivas e interdisciplinarias. Actividad muy completa con la que se puede trabajar: coordinación dinámica general, coordinación óculo-manual, velocidad de reacción o elaborar trabajos dramáticos-expresivos.

2 Colores: rojo y amarillo para una mejor visión y organización.
Medidas florete primaria: 69 cm de longitud. **Peso:** 130 g.
Medidas florete secundaria: 81 cm de longitud. **Peso:** 136 g.

ARTÍCULO	REF.	€	Cada unidad
Florete de espuma primaria	J10493	8,99	
Conjunto 6 floretes de espuma primaria	J10495	51,24	8,54
Florete de espuma secundaria	J10494	10,99	
Conjunto 6 floretes de espuma secundaria	J10496	62,64	10,44



INNOVACIÓN



MÁSCARA DE INICIACIÓN

Con zona de visión enrejillada de acero, fácil de poner y ajustar.
Adecuada para edades de 6 a 16 años.



UTILIZAR SIEMPRE BAJO SUPERVISIÓN DE UN MONITOR/PROFESOR

FLORETE DE INICIACIÓN

Fabricado en PVC flexible, con las mismas características que debería tener un florete de hoja de acero. Empuñadura ambidiestra, para mano derecha o izquierda.

2 Colores: azul y rojo.
Medidas: 85 cm de longitud.
No utilizar sin máscaras homologadas.

ARTÍCULO	REF.	€
Florete de iniciación	J10468	25,99
Máscara de iniciación (homologada)	J10469	64,99

TRONCO DE LUCHA

Una manera divertida de enfrentarse a dos adversarios en un juego de lucha, tratando de tocar con ellos al contrario, desplazarlo hasta obligarle a salir de una zona determinada, etc.

Se puede utilizar las reglas de cualquier deporte de lucha. También pueden usarse estos troncos para controlar la agresividad y aprender a solucionar conflictos controlando su fuerza.

En espuma forrada de lona de poliéster, con 2 asas.
Medidas: 120 x 25 cm de ø.

ARTÍCULO	REF.	€
Tronco de lucha	J10358	59,99



SPIKEBALL

Divertido, activo y competitivo juego de equipo para niños y adultos.

Se juega 2 contra 2, es un juego mixto y que puede disfrutarse para jugadores de todas las edades. A Spikeball puede jugarse en cualquier lugar y sobre cualquier superficie interior y exterior.

Reboteador sencillo de montar, con patas plegables y red de nailon elástico ajustable para adaptar la tensión de la red a las preferencias de juego.

Medida reboteador: 91 cm de ø.

Medida pelota: 9 cm de ø.

SPIKEBALL ROOKIE

Nuevo modelo especialmente diseñado para el mundo escolar, para jugadores jóvenes y que se inician.

La red y la pelota son mucho más grandes comparadas con el juego original.

Medida reboteador: 114 cm de ø.

Medida pelota: 16,5 cm de ø.

01 Spikeball está formado por:

- 1 Reboteador y 3 pelotas.
- 1 Bolsa de transporte.
- 1 Libro con las reglas de juego.



03 Spikeball Rookie está formado por:

- 1 Reboteador y 1 pelota.
- 1 Bolsa de transporte.
- 1 Libro con las reglas de juego.



ARTÍCULO	REF.	€
01 Spikeball	J10675	53,49
02 Pelotas Spikeball (2 uds.)	J10711	10,99
03 Spikeball Rookie	J10721	53,49
04 Pelotas Spikeball Rookie (2 uds.)	J10722	19,99



PERSEGUIR LA CESTA

El juego de perseguir la cesta puede realizarse en forma de cooperación o de oposición.

Los miembros de los 2 equipos pueden cooperar con sus compañeros tratando juntos de reunir las 20 bolas de su color lo más rápidamente posible. En el modo de competición, los equipos tratan de introducir las bolas del color de su equipo en la cesta del equipo contrario, mientras que el portador de la cesta realiza maniobras para evitarlo.

Hay muchas posibilidades para que los niños modifiquen las reglas del juego o creen nuevos juegos.

El juego lo forman: 2 cestas y 10 bolas por cesta.
Colores: azul y verde.

ARTÍCULO	REF.	€
Juego perseguir la cesta	J10247	69,99



GUÍA DIDÁCTICA
elksport.com



NUEVO

YOU.FO

Juego de lanzamiento y recepción que combina el lacrosse y el ultimate frisbee.

YOU.FO es un innovador juego basado en lanzar un aro aerodinámico con sticks.

Usando un stick especial, los jugadores deberán lanzar y atrapar un disco mientras se desplazan hacia su zona de anotación. Cuando un jugador atrapa el disco, no puede correr con él, pero puede girar y lanzar el disco. Si el disco cae al suelo, el primer jugador en colocar su bastón sobre él gana la posesión. Cuando un jugador atrapa el disco en su zona de anotación, gana un punto.

Sticks e interior del disco fabricados en plástico ABS muy resistente.

El conjunto You.Fo lo forman: 12 sticks ABS, 6 discos y bolsa de transporte.

Medida stick: 85 cm de longitud.

Medida disco: 23 cm de ø.

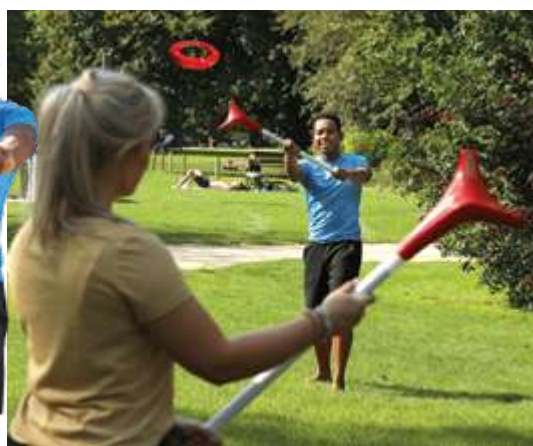

ARTÍCULO	REF.	€
01 Stick YOU.FO	J10728	16,49
02 Disco YOU.FO	J10729	16,49
Conjunto YOU.FO	J10730	265,99
03 Bolsa transporte	D10383	18,49



Video del juego.

LACROSSE-INTERCROSSE

Originario de los indios Canadienses, este deporte se ha introducido en las escuelas, adaptándolo para poder jugar desde las edades más tempranas. Para descubrir todas las virtudes pedagógicas del juego lacrosse, ofrecemos un material fiable y seguro. El lacrosse es un juego donde se combinan elementos de diferentes deportes, hockey, baloncesto, rugby...



¿CÓMO JUGAR?

Los jugadores deben sujetar con las dos manos el bastón. Los partidos tienen dos tiempos de 15 minutos. El jugador debe moverse cuando tiene la bola y debe pasar antes de 5 segundos.

EL TERRENO.

Se puede jugar tanto en interior como en el exterior. Un campo de balonmano será el terreno ideal (40 x 20 m). Las porterías se colocan en los extremos delimitando una zona semicircular de 5 m de ø.

EL EQUIPO.

El número de jugadores dependerá del espacio de que se disponga para jugar y su nivel. El número básico es 6 jugadores por equipo, si las dimensiones son pequeñas se puede reducir este número.

BASTÓN Y BOLA LACROSSE

Bastón con mango de aluminio y cabeza de plástico flexible irrompible.

Bola en PVC de bote débil.

Medidas bastón: 97 cm (mango 71 cm).

Medidas bola: 7 cm de ø.

Medidas bolsa: 125 x 42 x 30 cm.

Capacidad bolsa: 30 sticks.

ARTÍCULO	REF.	€
Bastón lacrosse escolar	J10078	7,99
Bola lacrosse	J10128	2,49
Bolsa Jumbo	D10320	19,49

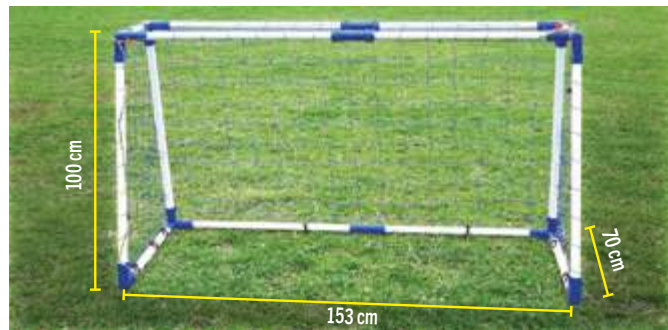

PORTERÍA MATCH GOL

01 Portería fabricada en acero, desmontable. Incluye red.

Medidas portería: 153 x 100 x 70 cm. Peso portería: 8,5 kg.

02 Red de repuesto L.O. de 3 mm y malla de 45 mm. Color negro.

Medidas red: 162 x 105 cm (arquillo superior 40 cm y arquillo inferior 78 cm).

ARTÍCULO	REF.	€
01 Portería Match Gol (ud.)	Q10107	67,99
02 Red de repuesto (ud.)	Q10585	23,95



PORTERÍA ES

Fabricada en acero, en una pieza. Incluye red.

Medidas portería ES 1: 95 x 70 cm.

Medidas red pequeña: 155 x 105 cm.

Medidas portería ES 2: 140 x 105 cm.

Medidas red grande: 195 x 165 cm.

ARTÍCULO	REF.	€
Portería ES 1 (ud.)	Q10172	99,99
Red repuesto pequeña (ud.)	Q10039	6,25
Portería ES 2 (ud.)	Q10173	125,99
Red repuesto grande (ud.)	Q10040	7,55



SOFTCROSSE 4

El softcrosse 4 es una versátil versión del lacrosse que se puede usar de diferentes formas.

El softcrosse 4 lo forman:

- 12 Cestas con empuñadura anatómica en 2 colores.
- 12 Mangos cortos de 70 cm para acoplar a las cestas.
- 12 Mangos largos de 90 cm para acoplar a las cestas.
- 6 Bolas y 6 cintas de repuesto.

ARTÍCULO	REF.	€
Softcrosse 4	J10214	249,95

SOFTCROSSE 4 facilita el aprendizaje de los gestos y técnica de juego mediante la progresión en la longitud del bastón:



1° Con la cesta sin mango.

2° Con 1 mano y el mango corto de 70 cm.

3° Con 2 manos y el mango corto de 70 cm.

4° Con 2 manos y el mango largo de 90 cm.



BALÓN DE NETBALL

Medidas: Talla nº 5.

CANASTA DE NETBALL

Fabricada en perfil metálico de 35 x 35 mm soporte pintado al fuego, interior graduable galvanizado, contrapeso de hierro macizo de 15 kg por base.

Medidas: Altura ajustable: de 1,86 a 2,16 m.
Aro de 35 cm de ø.

ARTÍCULO	REF.	€
Juego 2 canastas netball	Q10191	395,95
Balón netball	J10051	10,99



REGLAS BÁSICAS NETBALL

- Se juega en un campo de 30 por 15 m dividido en tres partes iguales, con dos canastas situadas en los extremos.
- Cada equipo tiene siete jugadoras en el campo: la portero (GK), la defensa de portería (GD), la alero defensa (WD), la base (C), la atacante (GA), la alero atacante (WA) y la tiradora (GS).
- El partido se divide en 4 tiempos de 15 minutos cada uno.
- No se puede mantener el balón en las manos más de 3 segundos, ni moverse del sitio con el balón.
- Sólo se deben realizar pases, excepto la atacante y tiradora, que son las únicas que pueden encestar en el equipo.

TAMBURELLO

Juego tradicional con cada vez más espacio en los **CENTROS EDUCATIVOS EUROPEOS**. Consiste en enviar la pelota al otro campo tratando que el adversario no la devuelva. **AL GOLPEAR LA PELOTA SE PRODUCE UN SONIDO** que anima el juego.

El tamburello es un deporte que desarrolla las habilidades básicas al tener el punto de golpeo cerca de la mano y ser el revés golpeado normalmente con la otra, permitiendo un buen **DESARROLLO MOTRIZ DESDE EDADES MUY TEMPRANAS** (3-4 años), sobre todo en cuanto a coordinación visual, manual y lateralidad.



TAMBURELLO

Un auténtico tenis colectivo.

Modelo fabricado en material de policarbonato a prueba de golpes con alta absorción de impactos y vibraciones. Lona tratada para un rendimiento y resistencia óptimos, acabado con cinta de color y puntera protectora de polipropileno. El asa se suministra con varios ajustes que se adaptan a cualquier tamaño de mano.

Medida: 28 cm de ø. Peso: 490 g.



ARTÍCULO	REF.	€
Tamburello (ud.)	J10001	29,99
Pelota baja presión	T10046	1,75



REGLAS BÁSICAS TAMBURELLO

- Su reglamento es similar al tenis pero con 5 jugadores por equipo.
- Se permite un solo bote, no puede golpearse con el cuerpo y al golpear la pelota debe pasar la mitad del campo y entrar en los límites del campo contrario.
- No hay red y se cuenta como en tenis 15, 30, 40 y juego.
- El partido se desarrolla a 4 set de 16 juegos.

Las medidas pueden modificarse según el terreno del que se disponga.

POULL BALL GAME

Poull Ball es una actividad deportiva mixta muy accesible, que permite la integración de todos en un juego fluido y espectacular. El énfasis del deporte está en el esfuerzo y la colocación de los jugadores, en oposición a los contactos físicos violentos. El objetivo del juego, que enfrenta a dos equipos de 5 jugadores, es derribar un dado multicolor con un balón de 55 cm de diámetro, después de los menos 3 pases, sin entrar en el área que rodea al dado. El juego se realiza sólo con pases, lo que posibilita una mayor participación de todos los jugadores del equipo. Lo mejor de Poull Ball es lo fácil que se aprende.

El sistema de gran base es perfecto para jugar al Poull Ball, añadiendo el soporte del dado a la parte superior. También el dado se puede colocar en cualquier otro soporte, siempre que sea alto y estable.

Se incluye guía de actividades.

Conjunto completo: 2 dados, 2 bases, 2 postes, 2 plataformas, 1 pelota y guía de actividades.

Tamaño dado de espuma: 40 x 40 cm. **Peso:** 1,5 kg.

Tamaño plataforma para gran base: 30 x 30 cm.

Tamaño balón: 55 cm de ø.

INNOVACIÓN



ARTÍCULO	REF.	€
Dado de espuma Poull Ball	J10680	59,99
Plataforma para gran base Poull Ball	J10260	57,95
Balón 55 cm de ø	Y10155	13,99
Conjunto completo Poull Ball	J10681	461,39



BALÓN OFICIAL KIN-BALL®

El Kin-Ball® es un fantástico deporte de equipos que fomenta comunicación, cooperación y trabajo en equipo. En el Kin-Ball® juegan 3 equipos con un mínimo de 4 jugadores en cada uno. El objetivo del juego es lanzar el balón a los equipos contrarios de modo que el equipo nombrado no pueda cogerlo y el balón toque el suelo. Un equipo saca y nombra el color de equipo que debe recibir. Si falla se anotan un punto los otros 2 equipos. Si el equipo coge la bola tienen el turno de sacar y nombrar otro color. El juego se desarrolla en cualquier campo, depende del tamaño que se disponga. El juego puede adaptarse e incluir más jugadores por equipo, siendo ésta una actividad física ideal para todos los alumnos de una clase.



Detalle cámara de látex.

ARTÍCULO	REF.	€
Balón oficial Kin-Ball®	Y10161	224,95
Cámara de repuesto 120 cm	Y10141	25,99

PELTONES FLOTANTES

Grandes, ligeros y divertidos.

Una cubierta de nailon muy resistente protege a una cámara interior de látex, formando así una pelota gigante muy ligera que puede utilizarse para variadas actividades.

3 Tamaños: 50 – 75 – 120 cm.

El pelotón de 120 cm puede utilizarse para jugar a Kin-Ball.

Existen repuestos de cámaras en caso de que fuera necesario reemplazarlas.



Pelotón 75 cm.



Detalle cámara de látex.

ARTÍCULO	REF.	€
Pelotón flotante 50 cm + 3 cámaras	Y10133	15,99
Pelotón flotante 75 cm + 2 cámaras	Y10134	34,99
Pelotón flotante 120 cm + 2 cámaras	Y10135	79,99
Cámara de repuesto 50 cm	Y10139	0,95
Cámara de repuesto 75 cm	Y10140	10,99
Cámara de repuesto 120 cm	Y10141	25,99

¡CUIDADO!
Al jugar en el exterior con los objetos punzantes.

HINCHADOR ELÉCTRICO BRAVO II

- Muy sencillo y rápido.
 - Con 3 boquillas de interconexión adaptables a casi todas las válvulas.
 - No apto para balones que precisen aguja.
 - Válido para hinchar cámaras de 50 y 75 cm de Ø, pero no de 120 cm de Ø
- Capacidad: 650 l/min.



✓ 50 – 75 cm de Ø
✗ 120 cm de Ø

ARTÍCULO	REF.	€
Hinchador eléctrico Bravo II	D10021	14,99

HINCHADOR ELÉCTRICO BRAVO II DOBLE ACCIÓN

- Doble función, hincha y deshincha.
 - Hincha balones deportivos sin válvula hasta 12 psi.
 - Con 3 boquillas de interconexión adaptables a casi todas las válvulas.
 - No apto para balones que precisen aguja.
 - Válido para hinchar cámaras de 50, 75 y 120 cm de Ø.
- Capacidad: 1.100 l/min.



✓ 50 – 75 cm de Ø
✓ 120 cm de Ø

ARTÍCULO	REF.	€
Hinchador eléctrico Bravo II doble acción	D10446	24,99

BALONES SÚPER

Balones FÁCILES DE MANEJAR debido a su TAMAÑO Y POCO PESO; perfectos para desarrollar la imaginación y la creatividad. Se pueden rodar, pasar y mover en equipo, trabajar cooperación y oposición jugando a los deportes clásicos u otros juegos no tan tradicionales. DISEÑADOS PARA TODAS LAS EDADES, motivan hacia la práctica de la actividad física.



Cámara.



Vejiga con válvula.



BALÓN SÚPER BALONCESTO

Balón más grande que uno normal, especialmente diseñado para hacer el juego más accesible y motivante a todo el mundo. Puede jugarse anotando en aros, haciendo que contacten con los tableros o rebotando en una pared. Cubierta de nailon muy resistente y cámara interior de látex.

Medidas: 55 cm de Ø. Peso: 500 g. Se incluyen una cámara y una vejiga.

ARTÍCULO	REF.	€
Balón súper baloncesto	Y10136	31,99
Vejiga de repuesto con válvula	Y10138	5,99
Cámara de repuesto	Y10140	10,99



BALÓN SÚPER VOLEIBOL

Perfecto para comenzar a jugar a voleibol. No hace daño, es ligero y realmente resistente. Fantástico para jugar con él en la playa. Cubierta de nailon 100% y cámara interior de látex.

Medidas: 40 cm de Ø. Peso: 120 g. Se incluyen una cámara y una vejiga.

ARTÍCULO	REF.	€
Balón súper voleibol	J10410	39,99
Vejiga de repuesto con válvula	Y10138	5,99
Cámara de repuesto	Y10140	10,99



BALÓN SÚPER FÚTBOL

Balón ligero, fácil de golpear y realmente resistente. Ideal para jugar en la playa, en el campo o en la pista. Cubierta de nailon 100% y cámara interior de látex.

Medidas: 48 cm de Ø. Peso: 140 g. Se incluyen una cámara y una vejiga.

ARTÍCULO	REF.	€
Balón súper fútbol	Y10137	34,99
Vejiga de repuesto con válvula	Y10138	5,99
Cámara de repuesto	Y10140	10,99



CROQUET DE SUPERESPUMA

Las pelotas de espuma así como las mazas hacen de este conjunto un perfecto croquet para jugar en interior.

El juego lo forman:

- 6 Mazas y 6 bolas en 6 colores diferentes.
- 6 Puertas de 15 x 15 cm.
- 2 Pivotes: salida y llegada.

ARTÍCULO	REF.	€
Juego croquet de superespuma	J10488	69,99



SHUFFLEBOARD

No sólo para los cruceros.

Este conjunto de 6 bastones de shuffleboard en 6 colores funciona bien con diferentes discos, aros o ringos. Bien sea apuntando a una línea o a una zona, este juego es divertido tanto en su fase de aprendizaje como cuando ya se sabe jugar.

Perfecto como una estación de diferentes actividades o en una prueba de relevos.

El conjunto lo forman: 6 bastones en 6 colores, o 6 aros en 6 colores.

Medidas bastones: 109 cm de longitud.
Medidas aros: 15 cm de ϕ .



ARTÍCULO	REF.	€	Cada unidad
Bastón shuffleboard	J10254	7,49	
Conjunto 6 bastones shuffleboard	J10280	42,69	7,12
Aro shuffleboard	J10255	2,29	
Conjunto 6 aros shuffleboard	J10281	13,05	2,18



CURLING

Diversión para todas las edades.

El objetivo del curling es similar a juegos más conocidos, como la petanca.

Se trata de dejar el mayor número de piedras lo más cerca del círculo central. El número de piedras de un mismo equipo se suma hasta que hay una más cerca del equipo contrario el cual no suma ninguna. Hay 8 tiradores por equipo y se puede golpear las piedras de los tiradores anteriores que se encuentran en la diana desplazándolas fuera. Juego de estrategia, habilidad y precisión que requiere una superficie lisa. Se lanza desde cualquier posición de pie, de rodillas, tumbado o con los bastones si no se puede lanzar con la mano.

La diana es de vinilo de gran colorido.

Juego apto para ser utilizado por personas de todas capacidades.

El conjunto lo forman: 8 piedras (4 de cada color) y 1 bolsa para almacenar el conjunto.

Medidas piedras: 9 x 18 cm de ϕ .

ARTÍCULO	REF.	€
Conjunto curling	J10582	375,99
Diana curling	J10583	47,99
2 Bastones telescópicos curling (2 colores)	J10584	42,99
Rampa curling	K10055	295,99



Recomendado por la Asociación Inglesa de deporte adaptado.

Esta rampa ha sido desarrollada para permitir a los jugadores lanzar desde una posición sentados o en silla de ruedas.

Medidas: 177 cm de longitud.



INNOVACIÓN

SACOS POLIVALENTES CON CINTAS

Aumentamos las posibilidades de los sacos tradicionales.

A los ya populares sacos polivalentes, les hemos añadido cintas de material muy resistente, para aumentar las posibilidades de juego mientras te desplazas saltando con ellos.

La actividad más básica sería ir a quitar las cintas que tienen los otros jugadores sin que te quiten las tuyas, pero hay muchas otras posibilidades. Las cintas vienen en los 6 colores de los sacos por lo que cada saco puede llevar 6 cintas de su mismo color o 6 diferentes, de este modo las reglas, puntuaciones, etc. pueden ser más variadas y aumentando así las actividades y la diversión.

El conjunto lo forman: 6 sacos con 6 cintas en 6 colores (amarillo, azul, naranja, rojo, verde y violeta).

Medidas saco: 76 x 33 x 33 cm. Medidas cinta: 44 x 6,5 cm.

SACOS POLIVALENTES CON CINTAS	REF.	€
Conjunto 6 polivalentes con cintas	J10662	74,99



Detalle velcro.



INNOVACIÓN

SACOS POLIVALENTES

Para aumentar la actividad cognitiva.

La idea ha sido ofrecer sacos que sirvan tanto para desarrollar las habilidades motoras como para almacenar objetos y transportarlos, facilitando así la organización de materiales en clase. El saco ha sido fabricado con un resistente cosido para garantizar su durabilidad, con el cuello plano para poder apoyarse mejor y dos asas para transportarlo bien con materiales o por el jugador que se encuentre dentro. Están numerados del 1 al 6 y a su vez apoyado este número con puntos y palabras en inglés, español y francés.

Conjunto formado por: 6 sacos en 6 colores numerados.

Medidas sacos pequeños: 63,5 x 28 x 28 cm.

Medidas sacos grandes: 76 x 33 x 33 cm.

SACOS POLIVALENTES	REF.	€
Conjunto 6 polivalentes pequeños	J10484	55,99
Conjunto 6 polivalentes grandes	J10485	69,99



Nuevo modelo con base reforzada.



INNOVACIÓN

¿Por qué no hacer también cooperativa la actividad de saltar con los sacos?

¡PENSADO Y REALIZADO!

SACOS POLIVALENTES POR PAREJAS

Más posibilidades, más diversión.

Los sacos polivalentes por parejas llevan en su lateral unas resistentes bandas de velcro que les permiten unirse entre sí, de manera que hay que cooperar y coordinar bien los movimientos de la pareja para poder desplazarse juntos sin que se separen los sacos. Llegar a la meta juntos ya es un reto en sí, pero este se puede dificultar poniendo obstáculos o haciendo recorridos obligatorios, se puede cronometrar el tiempo invertido por la pareja o simplemente ver que pareja llega antes a la meta. Estas son algunas de las posibilidades, pero hay muchas más.

El saco ha sido fabricado con un resistente cosido para garantizar su resistencia. Cada pareja de sacos es del mismo color para que coincidan las dos partes del velcro y poder identificarlas rápidamente.

Medidas: 76 x 33 x 33 cm.

ARTÍCULO	REF.	€
Sacos polivalentes por parejas amarillos (par)	J10683	27,99
Sacos polivalentes por parejas rojos (par)	J10684	27,99
Sacos polivalentes por parejas azules (par)	J10685	27,99
Sacos polivalentes por parejas verdes (par)	J10686	27,99
Sacos polivalentes por parejas naranjas (par)	J10687	27,99
Sacos polivalentes por parejas violetas (par)	J10688	27,99



Detalle velcro.



PELOTA DIVERTIDA

Un conjunto de 6 palas de mini-cesta punta que desarrolla la coordinación óculo-manual del jugador, así como las percepciones de trayectorias, distancias y direcciones. Puede trabajarse tanto por parejas como por equipos, con red o en espacio sin obstáculos, contra pared o sin pared dando lugar a un gran número de posibles actividades.

Pelota divertida: pala + pelota. **El conjunto lo forman:** 6 palas y 6 pelotas.

ARTÍCULO	REF.	€	Cada unidad
Pelota divertida	J10147	4,25	
Conjunto 6 pelotas divertidas	J10188	24,23	4,04



SÚPER PELOTA DIVERTIDA

Pelota divertida gigante para lanzar y coger mejor.

Nuevo modelo de pelota divertida con cabeza extra larga y ancha para recoger la pelota con más éxito. En el interior existen unas marcas paralelas que permiten dirigir la bola mejor al lanzarla, incluso realizar efectos extraños en el aire.

Súper pelota divertida:

2 lanzadores del mismo color + pelota.

El conjunto lo forman:

12 lanzadores y 6 bolas en 6 colores.

ARTÍCULO	REF.	€	Cada unidad
Súper pelota divertida	J10154	8,99	
Conjunto 6 súper pelotas divertidas	J10192	51,24	8,54



INNOVACIÓN

PECES GIGANTES

Estos balones gigantes son blandos, seguros, divertidos y fáciles de capturar.

Fabricados en neopreno y cosidos a máquina para asegurar una mayor duración, pueden utilizarse para iniciar al rugby, juegos de pase y recepción, relevos o juegos en la piscina ya que son ligeros y flotan.

El conjunto lo forman: 6 peces en 6 divertidos y luminosos colores.

Medidas: 71 cm de longitud.

ARTÍCULO	REF.	€	Cada unidad
Pez gigante	J10619	14,99	
Conjunto 6 peces gigantes	J10631	85,44	14,24



CUERDA DE TRACCIÓN DE COLORES

Cuerda fabricada especialmente para este juego. No solamente por su grosor, de 3 cm de ϕ , sino por el material en el que está realizada, hace que esta cuerda sea agradable de sujetar evitando las "ampollas" o irritaciones que se producen en las manos, durante la tracción. En colores variados, lleva una marca en el centro para conocer el equipo vencedor.

2 Medidas: 10 – 16 m de longitud.

ARTÍCULO	REF.	€
Cuerda de tracción de colores 10 m	J10408	79,99
Cuerda de tracción de colores 16 m	J10477	119,99



INNOVACIÓN
NUEVO



TRACCIÓN EN 4 DIRECCIONES

Una nueva visión de un juego tradicional.

Tanto la fuerza como la estrategia forman parte de este juego, ya que los jugadores tratarán de capturar el cono luchando entre ellos y ganar así el juego. Esta nueva visión de la soga tira, enfrenta a 4 jugadores tratando cada uno de llegar a su esquina y ser el primero en coger su cono. La intensidad de este juego se puede regular acercando o alejando los conos.

El lado del cuadrado dentro de la cinta mide 45 cm y sirve como punto central. La longitud de las cintas a partir del cuadrado es de 100 cm terminando estas en 4 arneses de cintura para atarse cada jugador.

El juego tracción en 4 direcciones incluye:

- 1 cinta con 4 cinturones, 4 conos y
- 1 bolsa de almacenamiento.

ARTÍCULO	REF.	€
Juego tracción en 4 direcciones	J10723	44,99



BANDAS PARA CARRERAS POR PAREJAS

Fabricadas en un tejido muy agradable, estas bandas elásticas son fantásticas para carreras a 3 pies y otras actividades divertidas. Su cierre con velcro, permite fácil y rápidamente poner y quitar las bandas.

El conjunto lo forman: 6 bandas en 6 colores. Medidas: 4 cm de anchura.

BANDAS PARA CARRERAS POR PAREJAS	REF.	€	Cada unidad
Conjunto 6 bandas carreras por parejas	J10257	11,99	2,00

JUEGOS DE LA RED

EL JUEGO DE LA RED ES UN JUEGO COOPERATIVO (DE 2 A 4 JUGADORES) en el que un equipo lanza una o varias pelotas al aire con la ayuda de una red. Estas pelotas deben ser recogidas en la red por el mismo equipo. ESTAS ACCIONES SON MÁS FÁCILES CON LA RED QUE CON LOS PARACAÍDAS. El grupo deberá desplazarse a la vez, cuanto más grande es el grupo, mayor esfuerzo de coordinación.

LAS REDES SON DE NAILON, MUY SÓLIDAS Y SIN NUDOS. Se puede jugar en el interior o en el exterior, separar 2 equipos por una red para aumentar la dificultad, se puede jugar con cualquier pelota o balón, sacos pedagógicos, volantes, indiacas, etc.



JUEGO DE LA RED

Está concebido para 2 ó 4 jugadores.

El juego lo forman: 2 redes cuadradas de 1,25 m y 2 bolas.

SUPERJUEGO DE LA RED

Está concebido para 4 u 8 jugadores.

El juego lo forman: 1 red cuadrada de 2,40 m y 1 bola.

GUÍA DIDÁCTICA
elksport.com

ARTÍCULO	REF.	€
01 Juego de la red	J10291	17,95
02 Superjuego de la red	J10292	24,95

JUEGO DE LA RED INDIVIDUAL

Un divertido y excitante juego que ayuda a mejorar la coordinación óculo - manual. Cada red individual requiere una sola persona, pero puede jugarse por parejas o grupos, de forma cooperativa o competitiva. Fabricada con tubo de plástico con agarre de espuma y red de polipropileno. Pelota no incluida.

El conjunto de la red individual lo forman: 6 redes individuales en 6 colores (amarillo, azul, naranja, rojo, verde y violeta).

Medidas de la red: 40 x 27,5 cm.

Medidas de la superficie de juego: 26 x 22 cm.



ARTÍCULO	REF.	€	Cada unidad
Red individual	J10274	5,99	
Conjunto 6 redes individuales	J10289	34,14	5,69
01 Pelota perforada 7,3 cm de ø	H10001	1,35	
02 Pelota All Ball 7,6 cm de ø	Y10122	1,95	



PARACAÍDAS

El paracaídas es un instrumento de trabajo con infinidad de posibilidades tanto en el campo infantil como en el de jóvenes y adultos. Las tareas de cooperación como de oposición son más divertidas, excitantes y motivantes.

- Paracaídas 3,5 m de ø: 12 asas/12 participantes. Agujero central: 24,5 cm de ø.
- Paracaídas 5 m de ø: 16 asas/16-20 participantes. Agujero central: 30 cm de ø.
- Paracaídas 6 m de ø: 20 asas/20-26 participantes. Agujero central: 36,5 cm de ø.
- Paracaídas 7 m de ø: 24 asas/24-30 participantes. Agujero central: 36,5 cm de ø.

ARTÍCULO	REF.	€
Paracaídas 3,5 m	J10395	44,99
Paracaídas 5 m	J10396	67,99
Paracaídas 6 m	J10397	99,99
Paracaídas 7 m	J10398	124,99



Detalle asa.

REFORZADOS Con asas reforzadas para hacer más resistentes nuestros paracaídas.

Todos los paracaídas incluyen bolsa para guardarlos.



Detalle del agarre del paracaídas.



PARACAÍDAS ESPIRAL

Paracaídas muy atractivo en 6 colores que animará enseguida a realizar actividades con él. Su perímetro está reforzado mediante una gruesa cuerda, que permite un gran agarre del mismo. Al no tener asas pueden realizar las actividades un mayor número de personas, no estando limitado este por el número de asas como en otros paracaídas. Incluye bolsa para almacenarlo.

2 Medidas: 3,5 – 5 m de ø.

ARTÍCULO	REF.	€
Paracaídas espiral 3,5 m	J10416	51,99
Paracaídas espiral 5 m	J10417	79,99



PACK DE ACCESORIOS

Para realizar juegos con paracaídas, reunidos en un pack:

- 6 Ranas en 6 colores.
- 6 Pelotas táctiles.
- 12 Bolas All-Ball en 6 colores.
- 2 Pelotas playa.
- 1 Bolsa para transporte y almacenaje.

ARTÍCULO	REF.	€
Pack de accesorios paracaídas	J10221	72,99

CERDITO DE CAUCHO

ARTÍCULO	REF.	€	Cada unidad
Cerdito de caucho	J10621	5,25	
Conjunto 6 cerditos de caucho	J10634	29,93	4,99



Detalle válvula pelota playa 40 cm de ø.

PELOTAS DE PLAYA

ARTÍCULO	REF.	€	Cada unidad
01 Pelota playa 25 cm de ø	Y10068	2,99	
02 Pelota playa 35 cm de ø	Y10069	3,99	
03 Pelota playa con válvula de goma 40 cm de ø	J10624	3,95	
04 Pelota playa Kowabunga 46 cm de ø	Y10082	8,99	
Conjunto 6 pelotas playa Kowabunga	J10180	51,24	8,54





PARACAÍDAS POR PAREJAS

Estos robustos paracaídas, para dos personas, proporcionan un elemento único de cooperación y de trabajo en equipo lanzando y recibiendo objetos. Los participantes necesitan comunicarse de manera efectiva y precisa, lo que supondrá un trabajo de percepción temporal y espacial; estas aptitudes ayudarán no sólo en el campo deportivo si no también en la vida. Pueden ser utilizados en actividades de ritmo y danza así como para actividades de asociación como una forma de unirse los participantes sin utilizar las manos. Fabricados en nailon de gran resistencia "ri-stop" con una robusta asa en cada extremo.

El conjunto lo forman: 6 paracaídas por parejas en 6 colores.
Medidas paracaídas: 127 x 83 cm.

ARTÍCULO	REF.	€	Cada unidad
Paracaídas por parejas	J10248	5,49	
Conjunto 6 paracaídas por parejas	J10250	31,29	5,22



MINI BOLSA MULTI ALMACENAJE

Para guardar paracaídas por parejas y otros artículos pequeños. Fabricada en poliéster enrejillado.

El conjunto lo forman: 6 mini bolsas en 6 colores (amarillo, azul, naranja, rojo, verde y violeta).
Medidas: 40 x 45 cm.



ARTÍCULO	REF.	€	Cada unidad
Mini bolsa multi almacenaje	D10499	2,95	
Conjunto 6 mini bolsas multi almacenaje	D10500	16,82	2,80



PARACAÍDAS POR PAREJAS ARCOÍRIS



Estos paracaídas en colores brillantes del arcoíris hacen que las actividades de grupos pequeños sean más variadas y atractivas, tanto para los profesores de educación física como para los alumnos. Sus mayores medidas respecto a los tradicionales paracaídas por parejas, facilitan las actividades que se realizan con ellos, además de posibilitar el trabajo con objetos de mayor tamaño.

Cada paracaídas está fabricado en poliéster y cuenta con 4 robustas asas, 1 en cada extremo, lo que permite a 2 personas realizar trabajos de cooperación, lanzando y recibiendo objetos. También pueden utilizarse en actividades de ritmo, danza y expresión corporal.

Medidas: 140 x 100 cm.

ARTÍCULO	REF.	€
Paracaídas por parejas arcoíris	J10682	5,99



Detalle asa robusta.



PARACAÍDAS DIANA ARCOÍRIS

El paracaídas diana arcoíris es un producto versátil, no sólo se puede utilizar en las clásicas actividades de los paracaídas tradicionales, sino que puede servir como una gran diana gigante de suelo.

Pueden lanzarse todo tipo de objetos, discos voladores, anillos, saquitos blandos, etc. Cada color tiene un valor, siendo este más alto conforme se aproxime más al centro. Con 12 asas. Incluye bolsa para almacenarlo.

Medidas: 3,5 m de ø.

ARTÍCULO	REF.	€
Paracaídas diana arcoíris	J10415	49,99





PARACAÍDAS DIANA

Fabricado en nailon muy resistente. Se puede usar en las actividades de paracaídas más habituales o como una diana de lanzamiento colocándolo simplemente apoyado en el suelo. Sus diferentes círculos (rojo, blanco y azul) crean zonas objetivos para lanzar objetos o enviar rodando pelotas. Con 8 asas y bolsa para su almacenamiento.

Medida: 1,75 m de ø.

ARTÍCULO	REF.	€
Paracaídas diana	J10705	19,99



VOLEIBOL CON PARACAÍDAS

Una divertida alternativa para trabajo en equipo.

Combina el voleibol y el juego con paracaídas. Hasta 16 jugadores pueden jugar simultáneamente, tratando de atrapar una gran pelota y lanzarla al otro lado de la red.

Es necesaria la comunicación y cooperación de todo el equipo para manipular el paracaídas y lanzar la pelota hacia el lado del oponente.

Voleibol con paracaídas incluye:

4 paracaídas diana y 1 pelotón flotante.

Medida diana: 1,75 m de ø.

Medida pelotón: 50 cm de ø.

ARTÍCULO	REF.	€
Voleibol con paracaídas	J10739	91,15



NUEVO

JUEGO DE ALIMENTACIÓN Y PARACAÍDAS CON BOLSILLOS

Para trabajar independiente o de manera combinada.

Este juego permite a una multitud de actividades físicas, mientras que enseñar a los niños la importancia de una dieta sana y saludable.

Con el paracaídas de 8 colores con 8 bolsillos (en representación de los diferentes grupos de alimentos), el juego se vuelve más divertido y los niños estarán encantados de clasificar los alimentos, introducirlos y situarlos en el bolsillo del color correspondiente del paracaídas.

También se puede utilizar sin los iconos de alimentos y hacer un juego mediante la combinación de colores.

El juego lo forman:

- 32 Saquitos con dibujos de alimentos en una cara y 8 diferentes colores en la otra:
 - 6 Blancos/Lácteos.
 - 6 Verdes/Vegetales.
 - 4 Naranjas/Alimentos con almidón.
 - 2 Azules/Bebidas.
 - 6 Violetas/Frutas.
 - 4 Rojos/Carne.
 - 2 Negros/Alimentos con Azúcar.
 - 2 Amarillos/Grasas.
- 1 Paracaídas de bolsillos de 3,6 m de ø (8 bolsillos correspondientes a 8 los colores de los saquitos).

ARTÍCULO	REF.	€	Cada unidad
Juego de alimentación y paracaídas con bolsillos	J10249	105,35	
Paracaídas con bolsillos	J10243	52,95	
Conjunto 32 saquitos nutricionales	J10244	57,95	1,81



GUÍA DIDÁCTICA
elksport.com



INNOVACIÓN



LANZADOR COOPERATIVO

Lanzar requiere la coordinación y fuerza de todo el equipo.

Para utilizar este lanzador se requiere la coordinación y la fuerza de 3 compañeros.

Se pueden lanzar pelotas de espuma o vinilo a otros compañeros que se sitúan enfrente y que tratan de cogerlas y devolverlas, puntuando individualmente o por equipo cada vez que se capture una pelota. El equipo lanzador deberá trabajar coordinadamente para dificultar la captura de sus lanzamientos. La altura y distancia de los lanzamientos se realizará ajustando el ángulo del soporte donde se colocan los objetos a lanzar y tensando convenientemente los elásticos.

También se pueden hacer competiciones a ver quién lanza más lejos o quién lanza el objeto más cerca de una diana, aro o zona delimitada. Puede utilizarse también en fiestas acuáticas como lanzador simultáneo de varios globos de agua.

El conjunto lo forman: 6 lanzadores cooperativos en 6 colores (amarillo, azul, naranja, rojo, verde y violeta). Medidas base: 30 cm de ø. Medidas elásticos: 45 cm.

ARTÍCULO	REF.	€	Cada unidad
Lanzador cooperativo	J10652	9,95	
Conjunto 6 lanzadores cooperativos	J10663	56,70	9,45





KATCHERS

Cómo hacer de la recepción una exitosa experiencia. Para utilizarlo 1 - 2 personas.

Los katchers están diseñados y contruidos en un tamaño muy manejable, perfectamente compensados, lo que facilita las tareas de recepción de objetos. Perfectos para recepcionar objetos ligeros y pesados, o pelotas de diferentes tamaños gracias al tamaño de la cesta.

El conjunto lo forman: 6 katchers en 6 colores. Medidas: 44,5 cm de ø.

ARTÍCULO	REF.	€	Cada unidad
Katchers	J10226	14,95	
Conjunto 6 Katchers	J10286	85,20	14,20



RECEPCIÓN EN EQUIPO

Una buena experiencia cooperativa. Para utilizarlo 2 - 3 - 4 personas.

La recepción en equipo desarrolla simultáneamente comunicación física y verbal, ya que 2 ó 3 compañeros trabajan juntos con un objetivo común.

El objetivo es recibir pelotas u otros objetos con el aro-cesta.

El conjunto lo forman: 6 recepción en equipo en 6 colores. Medidas: 75 cm de ø.

ARTÍCULO	REF.	€	Cada unidad
Recepción en equipo	J10210	24,95	
Conjunto 6 recepción en equipo	J10285	142,20	23,70

INNOVACIÓN



RECEPTOR DE PELotas

Este conjunto es ideal para desarrollar habilidades de coordinación óculo manual y trabajo en equipo. Cada niño recibe un "receptor de pelota" que puede colocarse en su cabeza o muñeca. Trabajando en parejas o como parte de un equipo, los niños tratan de lanzar y atrapar las bolas con el "receptor de pelota" ya sea sentado, de pie o corriendo. Este versátil juego para interior y exterior es adecuado para niños de 4 años en adelante y para alumnos con necesidades educativas especiales.

El conjunto lo forman: 6 receptores de pelotas

y 6 bolas blandas en 6 colores.

Medidas receptor: 13 cm de ø.

Medidas pelota: 7 cm de ø.

ARTÍCULO	REF.	€	Cada unidad
Receptor de pelota y pelota	J10591	5,99	
Conjunto 6 receptores de pelotas	J10593	34,14	5,69



BANDAS ELÁSTICAS PARA SALTAR

Los jugadores que llevan las bandas pueden dificultar los saltos y las secuencias planteadas, juntando o separando sus piernas, y elevando la altura de las bandas, generando así muchas posibilidades de salto, tanto para el que salta como los que sujetan las bandas.

01 2 Bandas con agarre para tobillo.

Medidas: 240 x 2,5 cm (cada banda). Color: rojo.

02 1 Banda continua. Medidas: 500 x 2 cm.

Color: naranja flúor.

ARTÍCULO	REF.	€
01 Bandas con agarre (2 uds.)	J10231	4,95
02 Banda continua	J10740	4,99

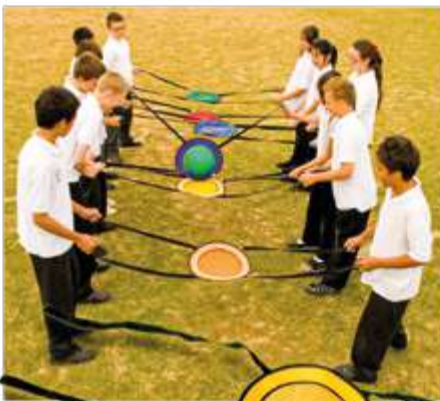

¿CÓMO TRABAJAR EN EQUIPO?



Los primeros 2 niños equilibran el balón u otro objeto en la base de su banda y lo pasan de su banda de equilibrio a la siguiente y así sucesivamente.



BANDAS DE COOPERACIÓN Y EQUILIBRIO

Este divertido conjunto es ideal para ayudar a desarrollar habilidades de coordinación óculo manual y otras destrezas, así como es ideal para fomentar las habilidades sociales de trabajo en equipo.

El juego lo forman: 6 bandas de cooperación en 6 colores (cada banda la utilizan 2 personas) y 2 saquitos blandos.

Medidas de la base de la banda: 35 cm de ø.



ARTÍCULO	REF.	€
Juego bandas de cooperación y equilibrio	J10588	39,99
01 Pelota de espuma bote bajo 15 cm	Y10044	5,25
02 Conjunto 6 saquitos básicos nailon	J10733	5,95

INNOVACIÓN



OLA ARCOÍRIS

Esta ola de brillantes colores es ideal para trabajos en grupo. Pueden participar jugando con ella hasta 30 niños de cualquier edad y habilidad.

Se puede utilizar para juegos cooperativos, combinando los diferentes colores y actividades de estimación y de probabilidad.

La ola arcoíris fomenta el ejercicio físico de forma integral y es una manera muy eficaz de desarrollar la coordinación y el equilibrio.

Los niños pueden usar su imaginación para crear diferentes juegos, como por ejemplo desplazar pelotas de diferentes tamaños y pesos o saquitos blandos de un extremo de la ola al otro.

Se puede utilizar en interior o al aire libre.

Fabricado en nailon muy resistente.
Con 30 asas.

Medidas: 8 x 1 m.

ARTÍCULO	REF.	€
Ola arcoíris	J10414	26,99



Detalle asa.





ANDADORES COOPERATIVOS

Diseñados para desarrollar la cooperación y el equilibrio.

En grupos de 5 niños, estos deben comunicarse y trabajar juntos con el fin de ser capaces de desplazarse simultáneamente. Estos andadores cooperativos se pueden atar y desatar fácilmente al pie, mediante un cierre de velcro. Adecuado para ser utilizado tanto interior como en exterior.

Medidas: 150 x 5 cm.



ARTÍCULO	REF.	€
Andadores cooperativos (par)	J10252	19,99



Guía de actividades:



ESQUÍ COOPERATIVOS

Los esquís cooperativos permiten coordinar el esfuerzo de 5 miembros (niños o adultos) tratando de caminar simultáneamente.

La diferencia con otros elementos parecidos en madera es que éstos se pueden recoger plegándolos y trasladándolos a cualquier lugar de manera ligera. Estos esquís están fabricados con un tejido de alta calidad para soportar el esfuerzo así como con 5 pares de cuerdas para controlar el movimiento.

En los extremos existen enganches para conectar 2 esquís y cooperar 10 personas.

Medidas: 180 cm de longitud.



ARTÍCULO	REF.	€
Esquís cooperativos (par)	J10316	39,95



CINTA ORUGA

Fabricada en PVC muy resistente, ideal para juegos en grupo, se pueden desplazar en cualquier dirección y trabajar la coordinación y la cooperación.

Desde los 3 años.

2 Medidas: 7 – 9 m de longitud. Anchura: 0,5 m.

ARTÍCULO	REF.	€
Cinta oruga 7 m	J10343	37,95
Cinta oruga 9 m	J10344	45,95



CINTAS DE PAREJA

Este conjunto de cintas está diseñado para ayudar a los compañeros a permanecer juntos durante juegos de cooperación. Cada cinta se coloca en la muñeca de un jugador y se unen mediante velcro, el cual no deberá soltarse si se realizan bien las tareas.

El conjunto lo forman: 15 pares en 2 colores para facilitar la labor del profesor y la composición de equipos.



ARTÍCULO	REF.	€
Conjunto 15 pares de cintas de pareja	D10107	11,95



ARO LICRA

Los aros licra son un divertido y emocionante instrumento para ayudar a desarrollar y mejorar las habilidades coordinativas así como trabajos de cooperación. Con dos agarres para un mayor control y estabilidad, hace más fácil contactar con el objeto que con una raqueta. Puede utilizarse solo, por parejas o en grupos, haciendo que reboten muchos objetos: pelotas, pompones, pañuelos velcro, pañuelos pelota, etc., lo que hará que aumenten sus posibilidades de trabajar con ellos.

El conjunto lo forman: 6 aros en 6 colores.
Medidas: 40 cm de \varnothing .

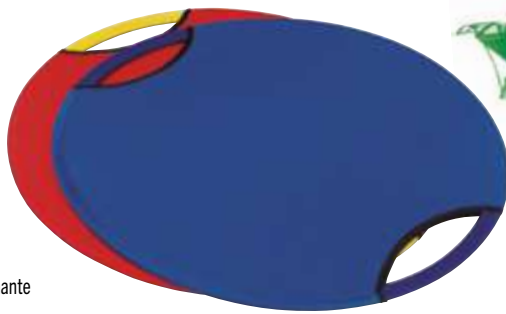

01



02



03



04



05

ARTÍCULO	REF.	€	Cada unidad
Aro licra	J10275	4,19	
Conjunto 6 aros licra	J10290	23,88	3,98
01 Conjunto 6 pañuelos pelota	J10610	10,99	1,83
02 Pompón grande 10 cm de \varnothing	J10077	5,49	
03 Pelota All Ball 7,6 cm de \varnothing	Y10122	1,95	
04 Conjunto 6 pelotas Flex 9,3 cm de \varnothing	Y10105	9,41	1,57
05 Pelota Fleece 13 cm de \varnothing	Y10171	3,25	



BANDA COOPERATIVA

Desarrollada por un profesor de danza para estimular las actividades de grupo, es la respuesta a los límites de los juegos interactivos y a la creatividad.

Más que un producto se ha creado un verdadero entorno que favorece el desarrollo de la motricidad y la cohesión en el seno del grupo. Su propiedad principal es limitar los efectos de la gravedad, permitiendo a cada miembro del grupo tomar sus pequeños riesgos con lo que ello conlleva.

Fabricado a partir de un tubo de látex muy resistente de 5,4 m de longitud y 25 mm de sección, envuelto por un tejido blando en colores.

La banda cooperativa no debe usarse si no es para actividades de grupo.

Para utilizarla de 6 a 12 personas.

ARTÍCULO	REF.	€
Banda cooperativa	X10037	34,99



PETANCA

PETANCA PLÁSTICO

Para ser utilizado de forma continua hemos seleccionado este conjunto de petanca que se adapta a las necesidades escolares y al campo recreativo. Para tres jugadores.

El juego lo forman: 6 bolas y 2 boliches.

Medidas bolas: 7 cm de \varnothing .

Medidas boliches: 2,5 cm de \varnothing .

ARTÍCULO	REF.	€
Juego petanca plástico	J10530	5,95



PETANCA ACERO

Juego de petanca de acero.

El juego lo forman: 6 bolas, 1 boliche y 1 bolsa de lona.

Medidas bolas: 7,3 cm de \varnothing . **Peso bolas:** 715 g.

Medidas boliche: 3 cm de \varnothing .



ARTÍCULO	REF.	€
Juego petanca acero	J10066	21,49

PETANCA PEBBLE

Convierte los suelos duros en arena.

Este juego de petanca convierte cualquier superficie en una pista de petanca. No importa lo dura que sea la superficie, las bolas absorben el golpe al impactar. Cuando se lanzan las bolas con el giro de muñeca para que retrocedan estas prácticamente se detienen en el lugar que caen.

La cubierta exterior en material Pebble hace que las bolas tengan una textura muy agradable cuando se manipulan y facilita el agarre. Juego adecuado para personas con capacidades especiales. Bolas de material sintético y cosidas a mano, con cubierta de PVC espumado interior de PE y arena.

El juego lo forman: 4 bolas violetas, 4 bolas amarillas, 1 boliche rojo y 1 bolsa para almacenar todo el conjunto. **Medidas bolas:** 10,1 cm de \varnothing . **Medidas boliche:** 7,6 cm de \varnothing .

ARTÍCULO	REF.	€
Juego petanca Pebble	J10228	39,95



INNOVACIÓN



Cada hamburguesa consta de:

- 2 Piezas de pan (parte de arriba y de abajo).
- 1 Pieza de hamburguesa.
- 1 Pieza de queso.
- 1 Pieza de tomate.
- 1 Pieza de cebolla.
- 1 Pieza de beicon.
- 1 Pieza de lechuga.
- 1 Pieza de ketchup.
- 1 Pieza de mostaza.

x5



Guía de actividades:



CARRERA DE HAMBURGUESAS

¡Los alumnos son los cocineros!

Los ingredientes de la hamburguesa se extenderán por el suelo, los alumnos deberán montarla, en su totalidad o parcialmente, y luego trasladarla con la espátula sin que se caiga hasta donde está el profesor o su compañero para hacer un relevo. Cuantos más ingredientes tenga la hamburguesa mayor inestabilidad, pero mayor puntuación. Se puede empezar trasladando hamburguesas básicas, para luego ir añadiendo el ingrediente acordado, en cada desplazamiento, hasta terminar los recorridos con la hamburguesa completa. Muchas posibilidades de actividades y de diversión. Incluye guía didáctica.

Las hamburguesas están fabricadas en materiales agradables y fáciles de manipular como son el algodón y el poliéster.

El conjunto lo forman: 5 hamburguesas y 5 espátulas. Incluye fotos con diferentes combinaciones de hamburguesas, el profesor mostrará una a los alumnos y estos recogerán del suelo esa combinación de ingredientes para montarla.

ARTÍCULO	REF.	€	Cada unidad
Hamburguesa y espátula	J10172	19,99	
Conjunto carrera de hamburguesas	J10181	94,95	18,99



HUEVOS Y CUCARAS

Juego tradicional, de hecho, existe en Inglaterra documentación fechada 1894, pero hemos adaptado el material para que no se rompa cuando el huevo se caiga. Se puede jugar de forma individual o por relevos si hay muchos jugadores, pasándose la cuchara o el huevo de una cuchara a otra.

El conjunto lo forman: 6 huevos de goma y 6 cucharas en 6 colores. Medidas de la cuchara: 30 cm. Medidas del huevo: 7 cm.

ARTÍCULO	REF.	€	Cada unidad
Conjunto 6 huevos y cucharas	J10625	24,99	4,17



INNOVACIÓN

HUEVOS Y CUCARAS GIGANTES

Mayor tamaño y mayor diversión.

Una versión más visual del juego tradicional de huevos y cucharas. Los huevos están fabricados en vinilo y se pueden hinchar, por lo que pueden ser utilizados como pelotas con bote impredecible, como los balones de rugby, ayudando de este modo a desarrollar más las habilidades motoras.

El conjunto lo forman: 6 huevos de vinilo y 6 cucharas de plástico en 6 colores. Medidas de la cuchara: 40 cm de longitud. Medidas del huevo: 20 cm de altura.

ARTÍCULO	REF.	€	Cada unidad
Cuchara y huevo gigante	J10620	12,95	
Conjunto 6 huevos y cucharas gigantes	J10633	73,82	12,30

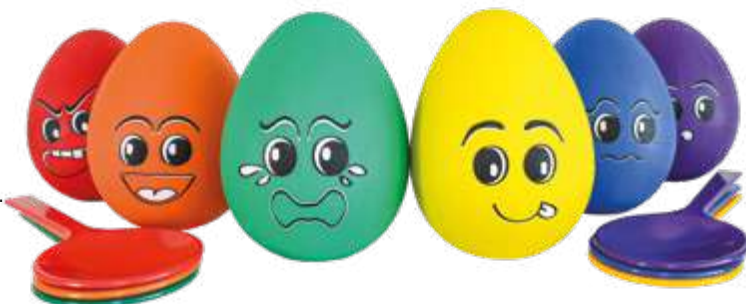



BOLOS DE PLÁSTICO

El juego lo forman: 8 bolos y 2 bolas.
Altura bolo: 24 cm.

ARTÍCULO	REF.	€
Juego bolos de plástico	J10528	6,45



BOLOS DE MADERA

Juego de bolos en madera barnizada de excelente calidad.

El juego lo forman: 9 bolos rayados, en diferentes colores y 3 bolas.
Altura bolo: 24 cm.

ARTÍCULO	REF.	€
Juego bolos de madera	J10579	29,95

SUPERBOLOS

Lo más parecido al juego real.

En efecto los bolos tienen la forma y el tamaño real, están lastrados con arena para aumentar la estabilidad y así mantener su posición fácilmente al colocarlos.

La bola está fabricada en PVC increíblemente blando y también tiene el tamaño real. Al ser blanda la bola absorbe cualquier golpe que se produzca contra paredes o suelo.

Es muy segura para enseñar a jugar.

El juego lo forman: 10 bolos y 1 bola.

Altura bolo: 37 cm.

Peso bolo: 260 g.

Diámetro bola: 20 cm.

Peso bola: 1360 g.

ARTÍCULO	REF.	€
Juego superbolos	J10146	59,99
Bola extra para superbolos	J10145	19,99



BOLSA PARA ALMACENAR EL CONJUNTO

Fabricada en un resistente material, poliéster Jacquard 100%.
Medidas: 68 x 32 x 30 cm.

ARTÍCULO	REF.	€
Bolsa para almacenar el conjunto	D10246	15,95

BOLOS DE SUPERESPUMA

Bolos de espuma de gran densidad y altura para hacer real el juego.

Juego de bolos de espuma prácticamente indestructible, blando y seguro (para jugadores, paredes, muebles...) pero pesados.

Entre sus propiedades destaca su capacidad de absorber y disipar los golpes cuando golpea la bola a los bolos, así como su colorido y la posibilidad de ser lavados.

El juego lo forman: 10 bolos, 1 bola, 1 lámina de vinilo que nos indica dónde colocar los bolos y bolsa para recogerlos y transportarlos.

Altura bolo: 36 cm. Peso bolo: 274 g.

Diámetro bola: 16,5 cm. Peso bola: 606 g.

ARTÍCULO	REF.	€
Juego bolos de superespuma	J10486	64,99
Bola extra para bolos de superespuma	J10489	11,99



CAÑÓN LANZADOR

Nuevo modelo más resistente.

El cañón lanzador de pelotas es un divertido juego de reacción, pero puede ser utilizado para muchas otras actividades.

Al pisar con fuerza el cañón, la pelota sale disparada por el aire, los alumnos deben cogerla antes de que caiga al suelo, se pueden poner diferentes reglas para esta recepción.

Puede utilizarse para carreras de relevos, lanzando la pelota de modo que el relevista tenga que cogerla antes de que caiga y traerla al cañón para ser lanzada para el próximo relevista. Se puede utilizar también en iniciación al béisbol, juegos con raquetas, juegos de distancia y precisión, etc. Pueden usarse todas las pelotas de 7 cm de ϕ , de tenis, espuma o caucho. Incluye pelota de espuma forrada.

Para mayor distancia introducir la pelota hasta el borde exterior del tubo (Fig.01).

Medidas cañón lanzador: 25 cm de ϕ .

Medidas pelota: 7 cm de ϕ .

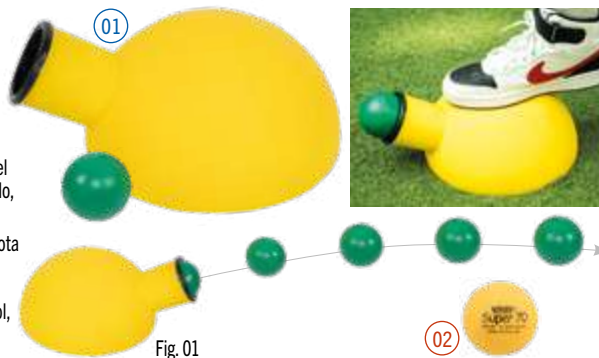

Fig. 01

ARTÍCULO	REF.	€	Cada unidad
01 Cañón lanzador	J10168	21,95	
02 Pelota de espuma forrada	Y10033	2,75	
Conjunto 6 pelotas de espuma forrada	Y10049	15,68	2,61



PELOTA BONG

Pequeña pero poderosa.

Esta pelota de caucho, sin válvula, de 6,5 cm de ϕ , se presta a una amplia variedad de actividades gracias a su excelente bote. Su cubierta de caucho premium suave al tacto, pero increíblemente duradera, no se agrieta o se descompondrá, incluso con el uso diario en asfalto o superficies de hormigón. Se pueden utilizar para algo tan básico como lanzar y coger, o para juegos más avanzados, como juegos de raqueta, béisbol o softball, hockey, lacrosse y muchos más.

Su tamaño único y divertido, la hace ideal para todas las edades, los alumnos adorarán que quepa en la palma de su mano.

Súper buen bote cuando se lanza contra el suelo. No lleva válvula por lo que no tiene que hincharse.

El conjunto lo forman 12 pelotas en 6 colores: amarillo, azul, naranja, rojo, verde y violeta.

Medidas: 6,5 cm de ϕ .



01

02

ARTÍCULO	REF.	€	Cada unidad
01 Pelota Bong rugosa	Y10169	2,29	
Conjunto 12 pelotas Bong rugosas	Y10180	24,73	2,06
02 Pelota Bong lisa	Y10172	2,29	
Conjunto 12 pelotas Bong lisas	Y10179	24,73	2,06



INNOVACIÓN

02

01

WOPPER

La pelota con movimientos impredecibles.

Con esta pelota de forma irregular, los alumnos pueden estimular su imaginación y desarrollar nuevos caminos interactuando con otros. El alumno juega sin esquemas motores predeterminados, con seguridad, fomentando su creatividad, además de mejorar el equilibrio estático y dinámico, así como encontrar la alineación del cuerpo correcta en reacción a estímulos inesperados. Fabricado en un material superseguro, atóxico, de formas redondeadas, libre de látex.

Medidas júnior: 14 cm de ϕ . **Peso:** 150 g.

Medidas sénior: 21 cm de ϕ . **Peso:** 420 g.

ARTÍCULO	REF.	€
01 Wopper júnior	J10002	16,95
02 Wopper sénior	J10003	22,95

MINIPELOTA DE RUGBY

Esta pelota de goma está diseñada para rebotar en cualquier dirección al tocar el suelo. Gracias a su flexibilidad no hace ningún daño y se puede aplastar y estirar sin miedo a romperse. Ideal para trabajar velocidad de reacción y coordinación óculo-manual ante respuestas inesperadas.

Medidas: 13 x 8 cm.

ARTÍCULO	REF.	€
Minipelota de rugby	Y10170	1,99



BOLA Z

¡Las más extrañas y excéntricas bolas que hayas visto!

Estas pelotas en caucho duro son un paquete de energía. Sus 6 gruesos salientes le hacen partir en cualquier dirección, y puede incluso cambiar cada vez que toca el suelo. Son un magnífico instrumento para trabajar la coordinación óculo-manual, reflejos y velocidad de reacción.

Se puede jugar de forma individual, parejas o en grupo. Sólo hay que lanzarlas y tratar de atraparlas tras el bote. Muchas nuevas ideas surgirán tras las primeras experiencias.

2 Medidas: 6 – 10 cm de ϕ .

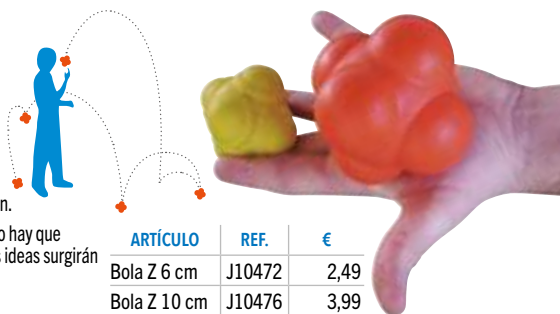

ARTÍCULO	REF.	€
Bola Z 6 cm	J10472	2,49
Bola Z 10 cm	J10476	3,99

RAMPA MONOPATÍN Y BICICLETA

INNOVACIÓN

Rampa para ser utilizada con monopatín, bicicleta o patines, para realizar circuitos de habilidades en los gimnasios o patios de colegio. Formada por 2 rampas estables con una plataforma central que las conecta.

Peso máximo: 60 kg.

Medidas rampas: 56,5 x 39,5 x 15,5 cm.

Medidas conector: 32,5 x 27 x 4,5 cm.

ARTÍCULO	REF.	€
Rampa monopatín y bicicleta	J10311	34,95



HULA HOOP

Para mantenerlo girando en la cintura, u otras partes del cuerpo como brazos o piernas, el mayor tiempo posible o como simple actividad recreativa.

2 Colores: azul y rojo.

Medidas: 72 cm de ø interior.

ARTÍCULO	REF.	€
Hula hoop	W10005	3,99

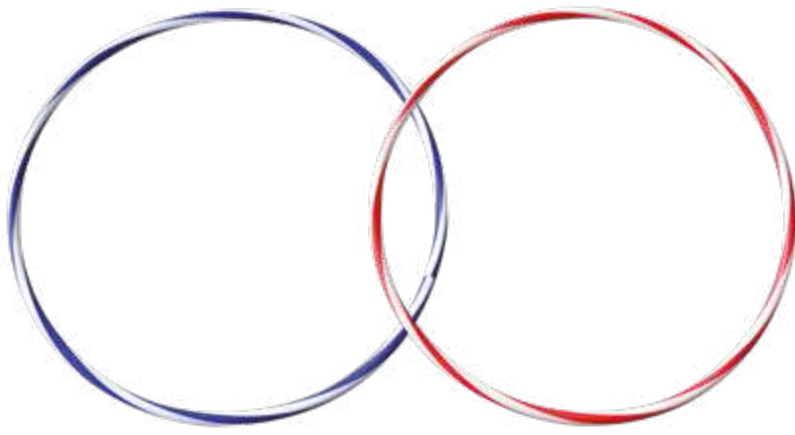

KUBB VIKING NUEVO

El Kubb o bolos suecos es un divertido juego al aire libre apto para todo tipo de jugadores, fabricado en madera de abedul. Juego apto para todo tipo de terrenos, ideal para el verano y para jugar al aire libre. Para jugar de 2 a 12 jugadores.

Kubb Viking incluye:
21 Piezas de madera: 6 palos de lanzamiento, 4 palos de delimitación, 10 palos sirvientes y 1 rey. Bolsa de transporte. Libro de reglas e instrucciones.

Medidas:
Palos de lanzamiento: 3 x 3 x 30 cm.
Palos de delimitación: 1,8 x 1,8 x 30 cm.
Palos sirvientes: 4,5 x 4,5 x 15 cm.
Rey: 5 x 5 x 30 cm.

Peso: 3 kg.



BOLOS FINLANDESES POLE - POLE

Lanza el palo y demuestra tu puntería. Si eres el primero en conseguir 50 puntos sin pasarte, serás el ganador. El juego está fabricado en madera de gran calidad y se recomienda jugar en el exterior.

El juego lo forman: 13 bolos. Medidas bolo: 22,5 x 5 cm de ø.

ARTÍCULO	REF.	€
Juego bolos finlandeses pole - pole	J10647	21,45

STACKING VASOS

Al Stacking se puede jugar individual, por parejas y por equipos (relevos).

Los participantes montan y desmontan pirámides con 12 vasos de plástico especialmente diseñados, en secuencias predeterminadas.

El Stacking desarrolla importantes habilidades físicas, tales como la coordinación ojo-mano, la velocidad y la concentración.

El juego lo forman: 12 vasos y 1 bolsa para almacenarlos.

ARTÍCULO	REF.	€
Juego Stacking vasos	J10669	7,49
Alfombra Stacking	J10670	8,95

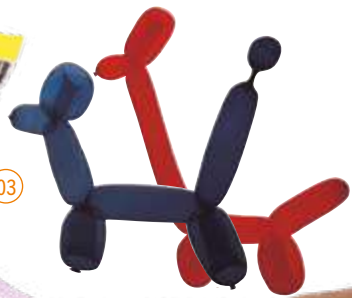

GLOBOS

Pueden usarse tanto en el campo educativo como en el recreativo, así como para modelar trabajando la motricidad fina y la imaginación.

Colores variados.

También pueden utilizarse en reeducación.

ARTÍCULO	REF.	€
01 Bolsa 100 globos de látex 25 cm de ø	J10535	3,99
02 Globo de látex 70 cm de ø	J10536	3,55
02 Globo de látex 90 cm de ø	J10537	5,75
03 Bolsa 100 globos para modelar 30 cm de longitud	J10538	4,99
04 Bomba doble acción	J10527	1,95

TABLERO AJEDREZ DE PLÁSTICO

Fabricado en material plástico semirrígido.
Medidas: 50 x 50 cm.
Cuadro: 5 cm.

ARTÍCULO	REF.	€
Tablero ajedrez de plástico	J10121	3,49



TABLERO AJEDREZ PROFESIONAL

Medidas: 40 x 40 x 1 cm.

ARTÍCULO	REF.	€
Tablero ajedrez profesional	J10542	6,99



TABLERO Y PIEZAS DE SILICONA

Lavables, irrompibles y muy duraderas. Tablero enrollable.
Medidas tablero: 45 x 45 cm. Cuadro: 5 cm.
Medidas piezas: altura del rey 9 x 3,3 cm de ø.

ARTÍCULO	REF.	€
Tablero ajedrez de silicona	J10568	11,15
Piezas ajedrez de silicona	J10569	17,95



JUEGO AJEDREZ CON BOLSA DE ALGODÓN

Conjunto de tablero plegable muy resistente y piezas de plástico en bolsa de algodón.
Medidas tablero: 50 x 50 cm. Cuadro: 5 cm.
Medidas piezas: altura del rey 9,7 x 3,8 cm de ø.

ARTÍCULO	REF.	€
Juego ajedrez con bolsa de algodón	J10566	18,95
Piezas ajedrez	J10565	8,95
Tablero ajedrez plegable	J10564	9,95
Bolsa de algodón	J10643	1,99



TABLERO DEMOSTRACIÓN

Tablero de enseñanza con piezas insertables, para explicar movimientos a los jugadores, con bolsa para guardar y transportar.
Medidas tablero: 70 x 76 cm.
Medidas piezas: 7 cm.

ARTÍCULO	REF.	€
Tablero demostración	J10567	29,95



TABLERO DEMOSTRACIÓN AUTOADHESIVO

Se pega a cualquier superficie lisa como pizarras, cristal, baldosas, puertas, etc. Con 2 orificios para ganchos en caso de no tener superficie lisa. Con 10 fichas didácticas azules y 1 reina extra por color.
Medidas: 80 x 80 cm. Cuadro: 8 cm.

ARTÍCULO	REF.	€
Tablero demostración autoadhesivo	J10577	69,95



PIEZAS AJEDREZ BÁSICAS

Medidas: altura del rey 9,2 x 3,8 cm de ø.

ARTÍCULO	REF.	€
Piezas ajedrez básicas	J10543	7,99



RELOJ AJEDREZ GARDE STAR

Reloj digital de ajedrez recomendado para clubs y escuelas. Funciona con una pila tamaño AA (1,5 V).

ARTÍCULO	REF.	€
Reloj ajedrez Garde Star	J10570	32,99



ACCESORIOS DAMAS

Medidas: 2,7 x 0,5 cm.

ARTÍCULO	REF.	€
Accesorios damas	J10547	2,89



TABLERO PARCHÍS / OCA CON ACCESORIOS

Medidas: 33 x 33 x 1 cm.

ARTÍCULO	REF.	€
Parchís / oca	J10544	9,89

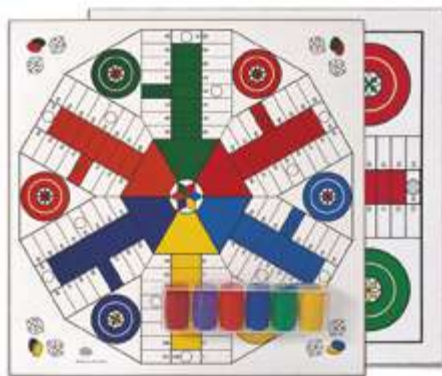

PARCHÍS 4 ó 6 JUGADORES CON ACCESORIOS

Tablero de madera. Medidas: 40 x 40 x 1 cm.

ARTÍCULO	REF.	€
Parchís 4 ó 6 jugadores con accesorios	J10548	13,19



ACCESORIOS PARCHÍS

Medidas cubilete: 51 mm.

ARTÍCULO	REF.	€
Accesorios parchís 4 jugadores	J10549	3,25
Accesorios parchís 6 jugadores	J10550	4,55



DOMINÓ BÁSICO

Fichas de resina y caja de plástico.

Medidas de la ficha: 49 x 24 x 6 mm.

ARTÍCULO	REF.	€
Dominó básico	J10650	4,95



DOMINÓ COLORES

Medidas de la ficha: 51 x 25 x 8 mm.

ARTÍCULO	REF.	€
Dominó colores	J10560	6,99



BARAJA ESPAÑOLA

ARTÍCULO	REF.	€
Baraja española	J10712	4,30



CROSS DICES

Cada jugador lanza los dados y deberá añadir una palabra enlazándola con las que ya hay en juego. Tiene unas reglas muy similares al clásico juego de las palabras cruzadas. Este juego contiene cuatro cubiletes y 28 dados.

ARTÍCULO	REF.	€
Cross dices	J10557	8,19



RUMMI

Es un juego en el que cada jugador debe tratar de combinar su fichas en grupo de tres o más, iguales en número o en escalera, estas fichas tienen un valor, y el ganador es el que consigue 100 puntos lo antes posible.

ARTÍCULO	REF.	€
Rummi	J10554	20,59



MASTER MIND COLORES

Medidas: 37 x 17 x 3,5 cm.

ARTÍCULO	REF.	€
Master Mind	J10539	10,70



ACIERTA 4

Medidas: 28 x 7,5 x 26 cm.

ARTÍCULO	REF.	€
Acierta 4	J10541	16,49



MIKADO

Se sueltan los palillos sobre una superficie y hay que ir retirando los palillos uno a uno sin mover el resto. Cada palillo tiene una puntuación distinta.

El juego incluye: 26 palillos de bambú.

2 Medidas: Básico 30 x 0,5 cm de ø. Súper 90 x 0,8 cm de ø.

ARTÍCULO	REF.	€
Mikado básico	J10555	4,95
Mikado súper	J10563	10,99



BLOCK A BLOCK

En madera de colores.

Medidas: 8 x 8 x 30 cm.

ARTÍCULO	REF.	€
Block a block	J10552	11,49



TANGRAM

Fichas de plástico flexible.

ARTÍCULO	REF.	€
Tangram	J10559	7,65



TANGRAM INFANTIL DE MADERA

Consiste en formar siluetas de figuras encajando las 7 piezas dadas, sin solaparlas. Contiene más de 160 ejemplos y sus soluciones.

ARTÍCULO	REF.	€
Tangram infantil de madera	J10556	14,79



TANGRAM DOBLE

ARTÍCULO	REF.	€
Tangram doble	J10551	13,19



FORMAPALABRAS CLASSIC

Medidas: 52 x 38 cm.

ARTÍCULO	REF.	€
Formapalabras Classic	J10540	16,49



MI PRIMER JUEGO DE PALABRAS

Medidas: 35 x 35 cm.

ARTÍCULO	REF.	€
Mi primer juego de palabras	J10561	15,15

JUEGOS GIGANTES



CRISS CROSS GIGANTE

Medidas: 1 x 1 m.

ARTÍCULO	REF.	€
Criss Cross gigante	J10545	10,70



CUATRO EN RAYA GIGANTE

Divertido y popular juego donde hay que conseguir colocar cuatro fichas seguidas en horizontal, vertical o diagonal.

El juego incluye: 1 lona y 42 fichas (21 rojas y 21 amarillas).
Medidas: 1 x 1 m.

ARTÍCULO	REF.	€
Cuatro en raya gigante	J10426	25,99



PARCHÍS GIGANTE

Lona con el esquema de juego del parchís dibujado, para jugar y colaborar en grupo.

El juego incluye: 16 fichas-cono de 5 cm de base y 10 cm de altura en 4 colores y 2 dados.
Medidas: 1,2 x 1,2 m.

ARTÍCULO	REF.	€
Parchís gigante	J10402	25,99

Se suministran 4 piquetas para fijar los extremos al suelo.



AJEDREZ GIGANTE

ARTÍCULO	REF.	€
01 Tablero ajedrez nailon 1,55 x 1,55 m	J10571	54,95
01 Tablero ajedrez nailon 1,90 x 1,90 m	J10572	64,95
01 Tablero ajedrez nailon 2,70 x 2,70 m	J10573	104,95
02 Tablero ajedrez EVA (engarzable) 2,40 x 2,40 m	J10578	175,99
03 Piezas gigantes 31 x 11,5 cm de ø	J10574	114,95
04 Piezas gigantes 40 x 16,5 cm de ø	J10575	277,95
05 Piezas gigantes 63 x 24 cm de ø	J10576	460,95
06 Piezas gigantes de damas 10 x 24 cm de ø	J10102	274,99

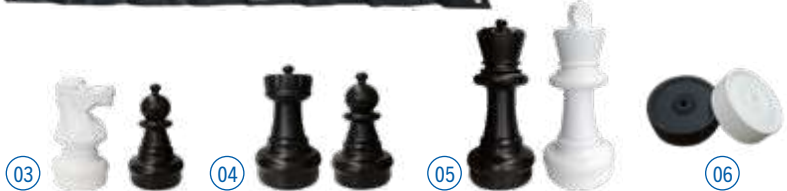

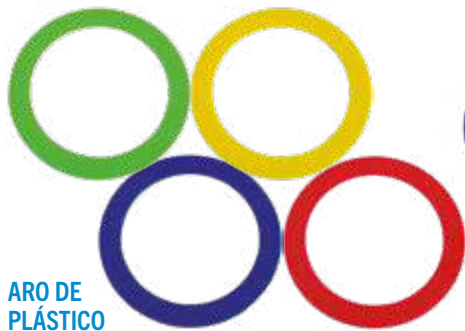

ARO DE PLÁSTICO

Aros de plástico con bordes rematados para mayor seguridad y confort, en 4 colores (rojo, verde, azul y amarillo).

El conjunto lo forman: 3 aros en 3 colores.

2 Medidas: 24 cm de ø. Peso: 51 g.
32 cm de ø. Peso: 89 g.

ARTÍCULO	REF.	€	Cada unidad
Aro de plástico 24 cm	W10007	1,15	
Conjunto 3 aros de plástico 24 cm	W10014	3,28	1,09
Aro de plástico 32 cm	W10006	1,45	
Conjunto 3 aros de plástico 32 cm	W10013	4,13	1,38



ARO DE SÚPER ESPUMA

Aunque nuestros aros malabares de súper espuma tienen un núcleo de plástico tubular rígido, son blandos, seguros y poseen un agarre excepcional.

Dado que son increíblemente estables en planos horizontales y verticales, pueden usarse tanto para malabares como para discos voladores.

El conjunto lo forman: 3 aros de espuma, cada aro en 2 colores.

Medidas: 36 cm de ø.
Peso: 213 g.

ARTÍCULO	REF.	€	Cada unidad
Conjunto 3 aros de súper espuma	W10098	11,99	4,00



ARO DE VIENTO MISTER BARACHE

Más ligero y más estable, permite lanzarlo más alto y evitar lesiones en dedos. Los agujeros crean un efecto aerodinámico dando más estabilidad.

Tanto para interior como para exterior.
Medidas: 32,5 cm de ø. Peso: 120 g.

ARTÍCULO	REF.	€
Aro de viento	W10048	4,75



ARO BICOLOR MISTER BARACHE

Aro con 2 colores en el mismo aro, permiten pasar con malabares de aros blancos a aros de color sin cambiar de aros.

Medidas: 32 cm de ø.
Peso: 100 g.

ARTÍCULO	REF.	€
Aro bicolor	W10057	5,49

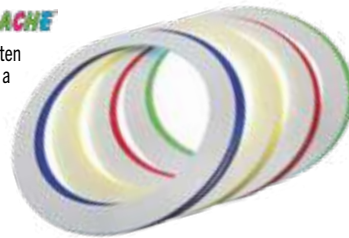

PLUMAS MALABARES

Comenzar con la pluma en la palma de la mano.

Mirar al cielo, a continuación mover la pluma a la punta del dedo y volver a la palma de la mano, al dorso, a la muñeca, al codo, al hombro, incluso tratar de mantenerla con la nariz.

Muchos otros ejercicios son posibles.

El conjunto lo forman: 12 plumas malabares.
Medidas: 90 cm de longitud.

ARTÍCULO	REF.	€
Conjunto 12 plumas malabares	W10099	12,99



PAÑUELOS MALABARES

El camino más fácil para aprender malabares. Pañuelos de nailon de movimiento muy lento.

El conjunto lo forman: 3 pañuelos en 3 colores. Medidas: 40 x 40 cm.

ARTÍCULO	REF.	€
Conjunto 3 pañuelos malabares	X10040	2,99



CAJA DE MALABARES MISTER BARACHE

A partir de 3 cajas, podéis realizar numerosas combinaciones de juego. De construcción robusta de madera y de colores fluorescentes.

Medidas: 195 x 130 x 55 mm. Peso: 290 g.

ARTÍCULO	REF.	€
Caja de malabares (ud.)	W10020	18,99



PLATOS CHINOS MISTER BARACHE

Antes de hacerlo girar, tratar de mantenerlo en equilibrio con el palo o sobre la punta de un dedo. Plato muy flexible, irrompible al caerse al suelo.

Puede utilizarse como disco volador también.

Medidas: 24 cm de ø. Peso: 90 g. Longitud palo: 60 cm.

El plato chino no incluye palo

IRROMPIBLE

ARTÍCULO	REF.	€
Plato chino	W10021	2,85
Palo de madera	W10022	0,95



PELOTA FLUO UNI

Pelota de doble capa para soportar mejor los golpes contra el suelo. Disponible en 9 colores.

Medidas: 66 mm de ø. Peso: 130 g.

ARTÍCULO	REF.	€
Pelota Fluo Uni	W10078	5,95



PELOTA FLUO 4/4

Doble capa para soportar mejor los golpes contra el suelo. En 4 colores en la misma pelota.

Medidas: 66 mm de ø. Peso: 130 g.

ARTÍCULO	REF.	€
Pelota Fluo 4/4	W10012	5,95

MISTER BABACHE

Modo de construcción de las pelotas

DOBLE ENVOLTURA

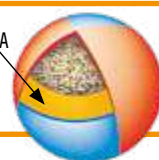

PELOTA GRAN TOQUE

Tiene una maravillosa sensación suave, porque su superficie es de un material muy blando, pero a su vez es una pelota resistente ya que está fabricada como las otras pelotas de Mr Babache.

Medidas: 66 mm de ø. Peso: 132 g.

ARTÍCULO	REF.	€
Pelota gran toque	W10068	7,95



PELOTA BUBBLE

En plástico blando. Esta bola robusta es muy agradable al tacto. Se puede modificar su peso como se crea conveniente, levantando un tapón que impide la entrada o salida de material.

Medidas: 63 mm de ø. Peso: 120 g.

ARTÍCULO	REF.	€
Pelota Bubble	W10019	5,75



PELOTA ESCENA

Excelente manipulación, colores brillantes y gran tacto.

Medidas: 72 mm de ø. Peso: 100 g.

ARTÍCULO	REF.	€
Pelota escena	W10018	5,29



PELOTA ACRÍLICA

Pelota transparente de escena de gran vistosidad.

Medidas: 64 mm de ø. Peso: 162 g.

Pelota color de escena de gran precisión, menos de 1/100 de tolerancia sobre el diámetro.

Medidas: 70 mm de ø. Peso: 216 g.

ARTÍCULO	REF.	€
01 Pelota acrílica transparente	W10017	15,99
02 Pelota acrílica color	W10055	25,99



PELOTA DE CONTACTO J9

Recomendada por todos los profesionales de esta disciplina.

Medidas: 125 mm de ø. Peso: 300 g.

ARTÍCULO	REF.	€
Pelota de contacto J9	W10066	13,99



PELOTA RUSA BLANDA

Pelotas blandas de tacto suave y aterciopelado, destinadas para hacer trucos con el cuerpo. Permite detenerlas rápidamente gracias a las microesferas anti lubricantes de su interior. Disponible en 6 colores.

Medidas: 68 mm de ø. Peso: 90 g.

ARTÍCULO	REF.	€
Pelota rusa blanda	W10072	6,99



PELOTA CON REBOTE DE SILICONA

Pelota con rebote de máxima calidad. Rebote +90%. Para realizar trucos hasta con 11 pelotas simultáneamente.

Fabricada en silicona blanca y naranja.

Medidas: 69 mm de ø.

Peso: 178 g.

ARTÍCULO	REF.	€
Pelota con rebote silicona	W10054	40,49



PELOTA CON REBOTE TURBO

Rebote +90%. El más alto de las pelotas malabares. En colores variados.

2 Medidas: 63 mm de ø. Peso: 153 g.

69 mm de ø. Peso: 190 g.

ARTÍCULO	REF.	€
01 Pelota con rebote turbo 63 mm	W10070	10,99
02 Pelota con rebote turbo 69 mm	W10069	12,29



PELOTA LUMINOSA

Recargable con el cargador de baterías Mister Babache. Muy resistente.

4 Colores: azul, blanco, rojo, y verde.

2 Medidas: 80 mm de ø. Peso: 155 g.

100 mm de ø. Peso: 190 g.

ARTÍCULO	REF.	€
Pelota luminosa 80 mm	W10060	14,99
Pelota luminosa 100 mm	W10067	15,99

Los diabólos no incluyen palos



PRIME

Diábolo económico con buena calidad fabricado en Eva, ideal para iniciarse.

Medidas: 110 x 100 mm de ø. Peso: 164 g.

DIÁBOLO	REF.	€
Prime	W10095	6,99



MILLENIUM INICIACIÓN

Fabricado en Eva. Talla, peso y estabilidad ideal para las primeras figuras.

Medidas: 115 x 102 mm de ø. Peso: 170 g.

DIÁBOLO	REF.	€
Millenium iniciación	W10008	8,95



ARLEQUINES DECORADOS

Fabricado en caucho. Ofrece una gran relación calidad/precio, colores vivos y atractivos.

2 Medidas:
Arlequin mediano: 115 x 100 mm de ø. Peso: 280 g.
Arlequin grande: 155 x 130 mm de ø. Peso: 340 g.



DIÁBOLO	REF.	€
01 Arlequin mediano	W10009	11,49
02 Arlequin grande	W10073	29,99



GALAXY

Un gran diábolo.

Fabricado en Eva, posibilidad de hacer figuras como los campeones. Con un brillo especial cuando se ilumina con el sol o bajo las luces.

Medidas: 135 x 120 mm de ø. Peso: 240 g.

DIÁBOLO	REF.	€
Galaxy	W10052	11,99



RUBBER KING

El rey de los diabólos.

Fabricado en caucho. Muy resistente, el rey de los diabólos entre los de su gama.

Medidas: 125 x 108 mm de ø. Peso: 200 g.

DIÁBOLO	REF.	€
Rubber King	W10010	18,49

INNOVACIÓN



FASCINATION

El Fascination es el diábolo profesional más ligero y más sensible en el mundo.

Fue diseñado con la ayuda de Tony Frebourg así como con ingenieros en resistencia de materiales y física dinámica. Su aspecto en dos tonos, hace que sea muy visible para los malabaristas y el público. Sus colores son reactivos a la UV (luz negra). Para aquellos que deseen personalizar su diábolo, hay 9.400 posibilidades mediante la mezcla de los colores de los casquillos, los conos y los contra conos. Su peso le permite manejarlo sin esfuerzo y de manera más precisa.

La inercia del diábolo y las propiedades del eje se han optimizado al máximo para facilitar la aceleración y el tiempo de rotación extrema.

Medidas: 146 x 129 mm de ø. Peso: 270 g.

DIÁBOLO	REF.	€
Fascination	W10075	29,99



TORNADO

El hermano pequeño del Finesse.

Fabricado en goma Hirex. Todos los complementos del Finesse sirven para este diábolo.

Medidas: 123 x 119 mm de ø. Peso: 220 g.

DIÁBOLO	REF.	€
Tornado	W10061	13,25
Tornado (eje unidireccional)	W10114	30,95



FINESSE IV

El diábolo de todos los records.

Mejora de la inercia y estabilidad +8%.

Diábolo en goma Hirex de 133 mm de altura para mayor precisión.

Con posibilidad de iluminarse mediante diodos LED que se colocan en el interior, aportando un efecto visual extraordinario en las figuras que se realicen.

Medidas: 133 x 136 mm de ø. Peso: 270 g.

DIÁBOLO	REF.	€
Finesse IV	W10042	26,99
Finesse IV (eje unidireccional)	W10113	37,95



Antoni Hartz
Campeón del mundo de diábolo en Las Vegas con los diabólos Finesse.



PALOS DE DIÁBOLO DE MADERA

Básicos en madera de pino. Incluyen cuerda.

Medidas: 42 cm de longitud. Peso: 70 g.

ARTÍCULO	REF.	€
Palos diábolo madera	W10041	2,65



PALOS DE DIÁBOLO PRIME

Fabricados en aluminio y con agarre de caucho ligero.

Incluyen cuerda.

Medidas: 29,7 cm de longitud. Peso: 84 g.

ARTÍCULO	REF.	€
Palos diábolo Prime	W10096	6,49



PALOS DE DIÁBOLO ENERGY

Flexibles, irrompibles, ideales para principiantes y malabaristas.

Permiten más aceleración en pocos movimientos. Evitan traumatismos ya que la cuerda gira libre dentro del palo.

Mango de goma negro o de silicona en diversos colores. Incluyen cuerda.

Medidas: 34 cm de longitud. Peso: 51 g.

ARTÍCULO	REF.	€
Palos diábolo Energy	W10049	12,95



PALOS DE DIÁBOLO XTREME

Usados por el campeón del mundo Antoni Hartz. Para uno o varios diabolos a la vez. Rígidos, ligeros y precisos. En aluminio, mango de goma negro o de silicona en diversos colores. Incluyen cuerda.

Medidas: 34 cm de longitud. Peso: 45 g.

ARTÍCULO	REF.	€
Palos diábolo Xtreme	W10050	16,95



PALOS DE DIÁBOLO ENERGY LUMINOSOS

Palos Energy luminosos, para exhibiciones nocturnas, gran vistosidad con los diabolos Finesse luminosos. Recargable con el cargador de baterías Mister Babache. Incluyen cuerda.

Medidas: 37,8 cm de longitud. Peso: 70 g.

ARTÍCULO	REF.	€
Palos Energy luminosos	W10058	27,99

CARGADOR DE BATERÍAS Y ADAPTADOR DE CORRIENTE

Permite cargar los 2 módulos de las baterías de diodos (1 diábolo) sin quitarlos del diábolo, las pelotas luminosas, los palos diábolo luminosos, etc.

ARTÍCULO	REF.	€
Cargador de baterías + adaptador de corriente	W10077	19,99



CUERDAS DE REPUESTO

ARTÍCULO	REF.	€
01 Rollo 25 m. Amarilla	W10080	7,45
02 Rollo 25 m. Rosa	W10081	7,45
03 Rollo 25 m. Blanca	W10051	5,25
04 Set de 3 x 1,60 m. Blancas	W10011	2,45



MAZAS **MISTER BABACHE**



MAZA MB ONE

Maza de iniciación de una sola pieza muy resistente, ideal para entrenamiento y uso en centros escolares.

Colores: amarillo, azul, blanco, naranja, rosa y verde.

Longitud: 50 cm. Peso: 175 g.

ARTÍCULO	REF.	€
Maza MB One	W10079	5,29



MAZA ARTIST

Maza pensada para los centros escolares, nuevos artistas o adultos que quieran comenzar. Su forma (mango largo y pequeño cuerpo) y su equilibrio, hacen más fácil su manejo, especialmente el pasing. En 5 colores.

Longitud: 46,5 cm. Peso: 160 g.

ARTÍCULO	REF.	€
Maza Artist	W10023	10,99



Consultar otros modelos de mazas Mister Babache.



MAZA FLIP

Mazas de calidad superior a las mazas de iniciación.

Lastradas, de colores luminosos, para los ya iniciados.

El mango es de una pieza.

Longitud: 52 cm. Peso: 210 g.

ARTÍCULO	REF.	€
Maza Flip	W10029	16,49



CUCHILLO MALABARES

Maza imitación a cuchillo con mango blando. Hoja de aluminio pulido, sin corte.

Longitud: 55 cm (hoja 32 cm).

Peso: 205 g.

ARTÍCULO	REF.	€
Cuchillo malabares	W10044	27,99

PALOS DEL DIABLO **MISTER BABACHE**

Los palos del diablo no incluyen palos de control



PALO DEL DIABLO FANTASÍA

Palo del diablo decorado con combinaciones de colores en forma de espiral.

Medidas: 67,5 cm de longitud. Peso: 226 g.

ARTÍCULO	REF.	€
Palo del diablo fantasía	W10015	16,99



PALO DEL DIABLO STANDARD

Palo del diablo cónico clásico, con una base de madera y refuerzos especiales "Air Shock" en los extremos, lo que le proporciona una gran resistencia a los golpes.

Medidas: 67,5 cm de longitud. Peso: 230 g.

ARTÍCULO	REF.	€
Palo del diablo standard	W10082	16,99



PALO DEL DIABLO ANTIDESLIZANTE

Bastón del diablo con superficie antideslizante.

Medidas: 67,5 cm de longitud. Peso: 230 g.

ARTÍCULO	REF.	€
Palo del diablo antideslizante	W10047	19,99



PALOS DE CONTROL

Recubiertos de silicona.

Medidas: 49 x 1,2 cm de ø. Peso: 93 g.

ARTÍCULO	REF.	€
Palos de control (2 uds.)	W10016	5,49

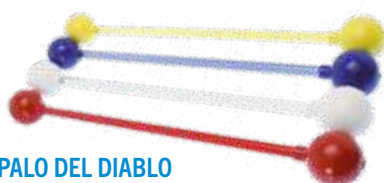

PALO DEL DIABLO CON REBOTE ATOMIUM

Ideal para las escuelas por su seguridad y solidez. Gran versatilidad por su gran agarre. Posibilidad de nuevos trucos cuando hacemos que rebote en el suelo o en nuestro cuerpo. Por supuesto, se pueden realizar los trucos clásicos.

Medidas: 67,5 cm de longitud. Peso: 190 g.

ARTÍCULO	REF.	€
Palo del diablo Atomium	W10056	16,99



STICKS FLOWER

STICK FLOWER

Bastón del diablo con superficie antideslizante y extremidades con flecos para resaltar más las figuras.

Medidas: 70 cm de longitud. Peso: 200 g.

ARTÍCULO	REF.	€
Stick Flower	W10046	24,99

ARTÍCULOS DE FUEGO **MISTER BABACHE**

ANTORCHA PRO

Juntas estancas, el petróleo no puede pasar al interior de la empuñadura. Mango de madera.

Medidas: 49 cm de longitud. Peso: 275 g.

ARTÍCULO	REF.	€
Antorcha Pro	W10032	31,99

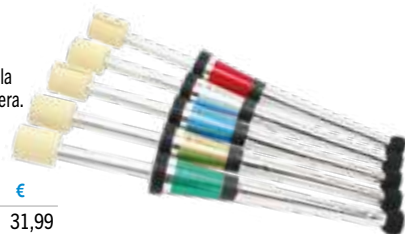

PALO DEL DIABLO DE FUEGO

Con doble anillo de seguridad, evita que la parafina llegue a la zona de agarre o a los palos. Aluminio decorado.

Medidas: 71 cm de longitud. Peso: 280 g.

ARTÍCULO	REF.	€
Palo del diablo de fuego	W10031	32,99

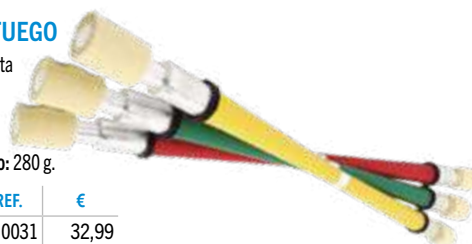

PELOTA Y GANTES

Pelota con base de madera.

Medidas: 63 mm de ø. Peso: 105 g.

Guantes de protección de kevlar para malabares de fuego, costuras especiales para mejorar la protección.

Tallas guantes: 8 (S) - 10 (L).

ARTÍCULO	REF.	€
Pelota de fuego	W10030	10,99
Guantes de fuego talla S (2 uds.)	W10083	59,99
Guantes de fuego talla L (2 uds.)	W10084	59,99



Consultar otros artículos de fuego.



MECHA

Medidas: 50 mm de anchura. Otras medidas consultar.

ARTÍCULO	REF.	€
Mecha de 50 mm (el metro)	W10033	7,99

LUMINOSOS **MISTER BABACHE**

LUMINOSOS MISTER BABACHE

Para demostraciones nocturnas.

Artículos fosforescentes que se iluminan cuando no hay luz, menos vistosos que los artículos de fuego pero más seguros. Ideales para demostraciones, exhibiciones, fiestas, etc.

ARTÍCULO	REF.	€
Aro luminoso 32 cm de ø y 105 g	W10035	3,25
Plato chino luminoso 24 cm de ø y 90 g	W10036	4,19
Pelota de escena luminosa 72 mm de ø y 110 g	W10038	7,49
Diábolo Millenium luminoso 115 x 102 mm de ø y 165 g	W10034	9,99
Palo del diablo luminoso 67,5 cm y 220 g	W10037	24,99



Consultar otros artículos luminosos.





MAZA DELPHIN TRAINING

Diseñada como una maza de iniciación, con el mango en polietileno blanco, su tolerancia de peso +/- 5 g es considerablemente más alta que las otras mazas Henrys.

Medidas: 52 cm de longitud. Peso: 205 g.

ARTÍCULO	REF.	€
Maza Delphin Training	W10106	14,99

MAZA PIROUETTE TRAINING

La maza más popular, su cuerpo corto y su mango largo proporcionan a esta maza unas características de giro extraordinario. Ideal para malabarismos donde la velocidad es importante.

Medidas: 52 cm de longitud. Peso: 218 g.

ARTÍCULO	REF.	€
Maza Pirouette Training	W10104	23,99



MAZA PIROUETTE VOLLEY

Con la misma construcción que la Pirouette pero de 225 g de peso. Cuerpo y mango del mismo color luminoso.

Utilizadas para jugar a maza volley, se juega con la maza como si fuera la pelota de voleibol, lanzándola por encima de la red al equipo contrario.

Colores naranja y verde.

Medidas: 52 cm de longitud. Peso: 225 g.

ARTÍCULO	REF.	€
Maza Pirouette Volley	W10105	31,75

DIÁBOLO JAZZ

El diábolo más popular de Henrys, utilizado tanto por principiantes como por profesionales. Muy bien balanceado, con eje de plástico el cual reduce el peso del diábolo.

Gracias a su peso es muy reconocido en actuaciones que requieren velocidad.

Medidas: 120 x 105 mm de ø. Peso: 225 g.



ARTÍCULO	REF.	€
Diábolo Jazz	W10107	22,95

DIÁBOLO CIRCUS

El diábolo más grande de Henrys, utilizado tanto por principiantes como por profesionales. Debido a su diámetro y a su peso su masa rotacional es mayor y no hay que girarlo tan frecuentemente.

Con eje de plástico el cual reduce el peso del diábolo.

Medidas: 145 x 130 mm de ø. Peso: 270 g.

ARTÍCULO	REF.	€
Diábolo Circus	W10108	28,95



PALOS DE DIÁBOLO DE ALUMINIO

Fabricados en sólido aluminio pulido y agarre en caucho ligero.

Medidas: 32 cm de longitud. Peso: 80 g.

ARTÍCULO	REF.	€
Palos de diábolo de aluminio	W10109	10,49



PALOS DE DIÁBOLO DE FIBRA DE CARBONO

Preferidos por muchos profesionales están fabricados con un tubo de fibra de carbono, que aporta flexibilidad, gran resistencia y un peso mínimo. En sus extremos lleva una pieza giratoria que evita que la cuerda se deshilache. Con agarre de espuma de alta densidad.

Medidas: 35 cm de longitud. Peso: 50 g.

ARTÍCULO	REF.	€
Palos de diábolo de carbono	W10112	19,25



ANTORCHA NITE FLITE

Robusta con tubo central de aluminio desde el agarre al final de la maza, terminación del cono decorado con goma y disco de aluminio para prevenir daños en el interior.

Medidas: 51 cm de longitud. Peso: 250 g.

ARTÍCULO	REF.	€
Antorcha Nite Flite	W10110	29,99



YO-YO LIZARD

Ideal para iniciación, un anillo de goma grueso protege al yoyo de los impactos.

Medidas: 34 x 62 mm de ø. Peso: 48 g.

ARTÍCULO	REF.	€
Yo-yo Lizard	W10111	9,99



YO-YO SUPERBRAIN TRIPLE ACCIÓN

El primer yo-yo que combina "eje fijo, auto retorno y giro libre" mediante un mecanismo dentro del yo-yo.

ARTÍCULO	REF.	€
Yo-yo superbrain triple acción	W10102	18,99



PELOTAS DE ESCENA

En plástico macizo.

El conjunto lo forman: 3 pelotas de escena en 3 colores.
Medidas: 60 mm de ø. Peso: 95 g.

PELOTAS DE ESCENA	REF.	€	Cada unidad
Conjunto 3 p. escena	W10001	6,95	2,32



PELOTAS MALABARES

En cuero.

El conjunto lo forman: 3 pelotas en 2 colores cada una.
Medidas: 70 mm de ø. Peso: 98 g.

PELOTAS MALABARES	REF.	€	Cada unidad
Conjunto 3 p. malabares	W10004	6,99	2,33



PELOTA CON REBOTE BONG

Fabricadas en caucho, en 6 colores. Buen rebote.

Medidas: 60 mm de ø. Peso: 53 g.

PELOTA CON REBOTE BONG	REF.	€	Cada unidad
Pelota Bong lisa	Y10172	2,29	
Conjunto 12 Bong lisas	Y10179	24,73	2,06

LIBRETOS

Libretos de 24 páginas con trucos malabares.

ARTÍCULO	REF.	€
01 Libroto "Las pelotas"	W10025	1,55
02 Libroto "El diábolito"	W10024	1,55
03 Libroto "Las mazas"	W10026	1,55
04 Libroto "El bastón del diablo"	W10027	1,55



01



02



03



04

LOTE MALABARES INICIACIÓN

Para iniciar a 25 alumnos

D10153	1 Bolsa multilmacenaje.
X10040	3 Set de 3 pañuelos.
W10012	15 Pelotas malabares.
W10021	6 Platos chinos.
W10022	6 Palos plato chino de madera.
W10095	4 Diábolos Prime.
W10041	4 Palos diábolito de madera (par).
W10079	9 Mazas MB One.
W10014	4 Set de 3 aros malabares de 24 cm.
	3 Librotos de malabares.

Referencia
W10039
222,99€

OFERTA ESPECIAL

Referencia
W10040
363,49€



LOTE MALABARES CIRCO

Para iniciar a 25 alumnos

D10153	1 Bolsa multilmacenaje.
X10040	3 Set de 3 pañuelos.
W10012	12 Pelotas malabares.
W10015	3 Palos de diábolito Fantasía.
W10016	3 Palos de control de silicona (par).
W10021	6 Platos chinos.
W10022	6 Palos plato chino de madera.
W10010	4 Diábolos Rubber King.
W10041	4 Palos diábolito de madera (par).
W10029	6 Mazas Flip.
W10013	3 Set de 3 aros malabares de 32 cm.
	4 Librotos de malabares.



PADDLEBALL UNO

El Paddleball es un juego rápido, rítmico que prueba la velocidad de reacción y la coordinación del jugador.

Se puede jugar con una o dos manos, solo o con amigos.

ARTÍCULO	REF.	€
Paddleball Uno	W10101	11,95

BOLA MÁGICA LUMINOSA

Bola luminosa económica y con 7 posibilidades de color.

Simplemente presionando el botón superior la bola se ilumina en su interior en color azul y volviendo a presionar va cambiando hasta 7 posibles colores o 2 transiciones automáticas de 1 color a otro.

Medidas: 65 mm de ø.
Peso: 115 g.



ARTÍCULO	REF.	€	Cada unidad
Bola mágica luminosa	W10100	15,95	
Lote 3 bolas mágicas	W10103	45,45	15,15

CARIOCAS **MISTER BABACHE** Empuñadura de cuero, suave y segura.

Cuerda regulable en longitud. La carioca Mister Babache luminosa funciona con leds recargables mediante el cargador y adaptador de corriente Mister Babache (no incluidos).

Carioca Mr. Babache:

Medidas: 68 mm de ø. Peso: 150 g.
Colores: blanco o naranja.

Carioca Mr. Babache luminosa:

Medidas: 80 mm de ø. Peso: 150 g.
Colores: blanco, naranja, azul o verde.



01



02

ARTÍCULO	REF.	€
01 Carioca Mister Babache (par)	W10064	20,99
02 Carioca Mister Babache luminosa (par)	W10065	33,99

CARIOCAS

Originario de las tribus Maorís de Nueva Zelanda, su manejo combina elementos motrices muy dinámicos con elementos estéticos, rítmicos y de danza.

Es fácil de aprender, sólo se requiere coordinación, concentración y cierto grado de resistencia.

Agarres con asas.
Se suministra con bolsa.

01 Carioca júnior:
de 3 a 8 años. Peso: 36 g.

02 Carioca clásica:
a partir de 8 años. Peso: 104 g.



01



02

ARTÍCULO	REF.	€
01 Carioca júnior (par)	X10051	6,99
02 Carioca clásica (par)	X10052	9,99



INNOVACIÓN

BANDERAS RÍTMICAS

Diseñadas para realzar las sesiones de gimnasia rítmica, los programas de danza y, en general, las actividades de expresión corporal. Cada bandera está fabricada en nailon flexible, especialmente seleccionado para que planee en el aire, con peso a lo largo de un lateral, lo que facilita la vistosidad de los movimientos.

El conjunto lo forman: 6 banderas en 6 colores.

Medidas: 48 cm de lado.

ARTÍCULO	REF.	€
Conjunto 6 banderas rítmicas	X10039	6,95



ZANCOS MANOS LIBRES

Con ellos, además de trabajar el equilibrio, podrás usar las manos para hacer más rica y atractiva la actividad, desplazarse en parejas o grupos de la mano, manejar balones, practicar malabares, saltar a la comba, etc.

Ideales para iniciación, por ser muy rápido su aprendizaje, en sólo unos minutos se darán los primeros pasos de forma autónoma.

Fáciles de usar, ya que se pueden utilizar con cualquier calzado, se ajustan en la parte superior de la espinilla y al calzado se atan con correas de poliéster. Fabricados con un moderno diseño y con la utilización de las mejores materias primas para asegurar su durabilidad, esto los convierte en unos zancos fuertes, ligeros y cómodos de llevar.

La estructura de los zancos esta fabricada en acero y fibra de vidrio, con puntera de goma de alta resistencia, reposa pies y sujeción de la rodilla en plástico ABS.

Altura reposa pies: 35 cm. Peso máximo: 50 kg.

Edad: 8 - 14 años.

ARTÍCULO	REF.	€
Zancos manos libres (par)	U10073	94,99





SLACKSTAR – CONJUNTO DE EQUILIBRIO

Para utilizar este conjunto es preciso disponer de 2 árboles o 2 postes de voleibol separados de 4 a 15 metros. La superficie de recepción debe ser blanda, hierba, superficie acolchada, etc. Así de simple.

Nacido en California, esta inspirado en el funambulismo y es un encuentro con las artes del circo y la escalada, esta actividad va a enriquecer en gran medida el equilibrio del practicante.

La cinta entre 3,5 y 5 cm de ancho, ligeramente elástica, se ata a 2 puntos fijos a una altura de 40 cm a 1 m y en 5 minutos ya se puede realizar equilibrios, recorridos hacia delante y atrás, cruces, saltos, medios giros, giros completos... las figuras y los juegos son muchos.

Existe repuesto de todos los elementos que integran los diferentes conjuntos Slackstar.



Slackstar iniciación. Conjunto con todo lo que se necesita para aprender las habilidades básicas.

El conjunto completo consiste en:
1 Cinta plana de anchura: 5 cm y longitud 15 m con 8 - 10 % de estiramiento y un lazo fuertemente cosido al final de la misma para atarla. 1 Tensor, de 5 cm de anchura, con cierre de seguridad para bloquearlo, con un gran bucle de cinta de 2 m de longitud. Una bolsa mochila para transportarlo todo.

Slackstar avanzado. Conjunto para todos los deportistas que quieren experimentar algo nuevo y tienen confianza en realizar nuevas habilidades y saltos.

El conjunto completo consiste en:
1 Cinta plana de anchura: 3,5 cm y longitud 15 m con 2 - 3 % de estiramiento y un lazo fuertemente cosido al final de la misma para atarla. 1 Tensor de 3,5 cm de anchura, con cierre de seguridad para bloquearlo, con un asa de suspensión. 2 Grilletes Niro para 1.500 kg con perno roscado. 2 Cintas flexibles de 2 m de longitud para atar a los árboles u otros elementos. Una bolsa mochila para transportarlo todo.

ARTÍCULO	REF.	€
Slackstar iniciación	U10053	44,99
Slackstar avanzado	U10054	77,99
Banda protección de árbol (2 tiras de 120 x 14 cm)	U10027	8,99

TABLA DE EQUILIBRIO

Para desarrollar todas las cualidades de equilibrio.

Una especie de Surf sobre tierra. Consta de un cilindro y una tabla con superficie adherente.

Medidas cilindro: 14 cm de ø.
Medidas tabla: 80 x 26 cm.



ARTÍCULO	REF.	€
Tabla de equilibrio	U10080	35,99

BOLA DE EQUILIBRIO

Permite desafiar las leyes del equilibrio. Bola irrompible, se puede utilizar tanto en el exterior como en el interior.

Medidas: 70 cm de ø.
Pesos: 10 – 16 kg.

ARTÍCULO	REF.	€
Bola de equilibrio 10 kg	U10055	229,99
Bola de equilibrio 16 kg	U10057	314,99



BASTONES DE SALTO

Cada día mas popular. Saltar con estos bastones es un perfecto trabajo de equilibrio, de habilidad y de resistencia. Con muelles en su interior y con empuñadura de caucho para un mejor agarre, estos bastones de salto son los más compactos y resistentes del mercado.

Tubo de acero de 32 mm + 2 muelles. Lubricado, no necesita mantenimiento.

Pieza para rebotar en el suelo, de goma muy elástica, sustituible. Probado según normativa EN 71-1, 71-2, 71-3, CE-tested.

Longitud: 1 m.
Peso del saltador: hasta 30, 50 y 80 kg para una mejor respuesta de los muelles.

ARTÍCULO	REF.	€
Bastón de salto 30 kg	U10066	49,95
Bastón de salto 50 kg	U10058	49,95
Bastón de salto 80 kg	U10067	67,95

INNOVACIÓN

ROLLER
Fabricado en polipropileno y caucho elastómero.

El Roller es un desafío, una hermosa herramienta y un nuevo concepto para la actividad motriz. Dejarlo para utilizar libremente y se verá que tanto niños como adultos intentarán probar sus habilidades subiéndose encima y tratando de poner el Roller en movimiento. Ofrece unas habilidades motoras progresivas, desde mantener el equilibrio, ayudados por un amigo o un pasamanos, para los pequeños, a buscar los límites de lo que pueden hacer sin caerse sobre él, los niños mayores. Tanto si se utiliza como juego o como terapia, el rodillo estimulará el sentido propioceptivo, así como el vestibular y los sentidos táctiles.

El Roller es seguro, sus ruedas de caucho reducen la velocidad, hacen que los desplazamientos sean silenciosos y protegen de cualquier daño la superficie del suelo por donde se desliza. En la parte central, las líneas de caucho permiten un mejor agarre y ofrecen una estimulación táctil extra cuando se utiliza descalzo. Para los más jóvenes la versión de color verde contiene 2,5 kg de arena, esta hace reducir la velocidad y hace más fácil el equilibrio y el desplazamiento sobre el Roller.

ARTÍCULO	REF.	€
Roller naranja 3,25 kg	U10019	82,99
Roller verde 5,75 kg	U10018	82,99

Medidas: 35,5 x 29,5 cm de ø.
Pesos: 3,25 kg naranja, 5,75 kg verde.

MONOCICLO ONLY-ONE 20"

Para satisfacer todas las necesidades, desde principiantes a iniciados.

- Horquilla redonda de cromo.
- Rueda de 20" (50,8 cm).
- Sillín confortable de plástico inyectado.
- Eje cuadrado estándar, 36 radios.
- Pedales en plástico negro.
- Llanta de acero cromado.
- Cubierta 20" x 1,75".



ARTÍCULO	REF.	€
Monociclo Only-One 20"	U10059	104,99

MONOCICLO ONLY-ONE JÚNIOR 16"

Para los más jóvenes cuya longitud de pierna no es mayor de 68 cm (6-10 años).

- Horquilla redonda estándar de cromo.
- Rueda de 16" (40,6 cm).
- Sillín plastificado inyectado.
- Pedales en plástico negro.
- Llanta de acero cromado.
- Cubierta 16" x 1,75".



MONOCICLO	REF.	€
Only-One junior 16"	U10060	99,99
Only-One junior 16" cubierta blanca	U10069	104,99

MONOCICLO LUXUS 20"

La alternativa más económica para practicar freestyle básico.

- Horquilla redonda estándar, cierre rápido de aluminio.
- Rueda de 20".
- Sillín plastificado inyectado, con refuerzos reemplazables. Puede modificarse mucho su altura, para compartir el monociclo.
- Eje cuadrado estándar de 36 radios.
- Pedales tipo pp con antideslizante.
- Llantas de aluminio.
- Cubierta 20" x 1,95" amarilla - negra.



ARTÍCULO	REF.	€
Monociclo Luxus 20"	U10061	129,99

MONOCICLO MUNI 20"

Diseñado para la marcha por el campo.

Su gran cubierta absorbe los baches, lo que permite desplazarse por todos los terrenos.

- Horquilla cuadrada para poner el pie.
- Rueda de 20".
- Sillín cómodo y acolchado para absorber baches.
- Pedales de aluminio.
- Llanta resistente para cross, con 48 radios.
- Cubierta de tacos 20" x 2,25" negra.



ARTÍCULO	REF.	€
Monociclo Muni 20"	U10062	219,99

MONOCICLOGIRAFFE 20"

Para los que piden algo más a los monociclos.

Monociclo de 150 cm de altura. Llanta de 36 radios. Cubierta de 20" x 1,75". Asiento de rápida regulación.



ARTÍCULO	REF.	€
Monociclo Giraffe 20"	U10065	255,99

MINIBICICLETA Y TÁNDEM

Dos de las bicicletas más pequeñas del mundo, para uno ó dos adultos. Con ellas atraerán toda la atención de la gente.

Marco de acero sólido. Platos cromados. Cadena pintada en titanio. Manillar cromado. Ruedas de PU. No son bicicletas de niños, son simplemente para divertirse con ellas.



ARTÍCULO	REF.	€
01 Minibicicleta	U10064	209,99
02 Minibicicleta Tándem	U10070	295,95



DISCOS TÁCTILES

Material que desarrolla en los niños su sentido táctil tanto en las manos como en los pies. Aprenden a expresar verbalmente sus impresiones sensoriales. Diez placas en caucho muy agradable en 2 tamaños, uno grande para depositar en el suelo y uno pequeño para la mano. Las posibilidades de juego son muchas, desde la percepción básica de las estructuras táctiles a juegos de relación con ojos vendados, juegos de memorización. Se pueden adaptar a la edad y motricidad de cada niño.

Peso máximo: 100 kg. Medidas discos grandes: 26,5 cm de ø. Medidas discos pequeños: 11 cm de ø.

ARTÍCULO	REF.	€
Discos táctiles completo, 10 grandes, 10 pequeños	J10008	123,99
Discos táctiles serie 1, 5 grandes, 5 pequeños	J10007	67,99
Discos táctiles serie 2, 5 grandes, 5 pequeños	J10009	67,99



DISCO PROPIOCEPTIVO

Este disco hinchable, con pequeñas semiesferas pulidas, permite trabajar la actitud postural cuando se está sentado en el suelo o en la silla. Además se puede trabajar actividades de equilibrio poniéndose de pie sobre él hasta conseguir una posición estable; puede servir también para ayudar a encontrar su centro de gravedad, más fácil o menos según se hinche. Color azul.

Medidas: 34 cm de ø.

ARTÍCULO	REF.	€
Disco propioceptivo	K10012	11,99



DISCO DE EQUILIBRIO

Estos discos de equilibrio pueden usarse de diferentes maneras, como piedras inestables para trabajos propioceptivos, para sentarse, tumbarse o caminar sobre ellos. El nivel de hinchado puede variar desde un disco plano a una altura de 26 cm.

6 Colores: amarillo, azul, naranja, rojo, verde y violeta.
Medidas: 32 cm de ø.

ARTÍCULO	REF.	€	Cada unidad
Disco de equilibrio	U10035	15,95	
Conjunto 6 discos equilibrio	U10082	90,90	15,15



SUELO SENSORIAL

Suelo compuesto por baldosas rellenas de líquido sensorial que cambian de color al pisarlas, produciendo una sensación muy agradable y estimulando el desarrollo sensorial y perceptual. Perfecto para centros infantiles, habitaciones sensoriales, hogares, etc.

El conjunto lo forman: 6 placas en 6 colores diferentes y base antideslizante.
2 Medidas: pequeño (30 x 30 cm) y grande (50 x 50 cm).

ARTÍCULO	REF.	€
Conjunto suelo sensorial pequeño	K10014	125,99
Conjunto suelo sensorial grande	K10013	172,99



DISCOS SONOROS

Estos discos sonoros son ideales para desarrollar el equilibrio, la identificación y la secuenciación de habilidades. Conjunto de 6 discos de colores brillantes que emiten sonido al ser pisados. Se pueden crear a partir de aquí muchos juegos diferentes utilizando los 6 discos. Se pueden añadir más conjuntos para crear actividades más complejas. Las cubiertas de nailon, con base antideslizante para interior y exterior, se pueden limpiar.

El conjunto lo forman: 6 discos en 6 colores (amarillo, azul, naranja, rojo, verde y violeta).
Medidas: 5 x 33 cm de ø.

ARTÍCULO	REF.	€
Conjunto 6 discos sonoros	J10736	64,99





PHYSIO ACTIVITY ROLL *gymnic*

Physio Roll transparente con pequeñas bolas de colores en su interior que animan a la actividad.
Medidas: 90 x 55 cm de ø.

ARTÍCULO	REF.	€
Physio Activity Roll	K10049	32,95



ACTIVITY BALL *gymnic*

Balón transparente, con pequeñas bolas de varios colores en su interior, que animan a realizar actividades con el.
Medidas: 50 cm de ø.

ARTÍCULO	REF.	€
Activity Ball	J10462	20,99

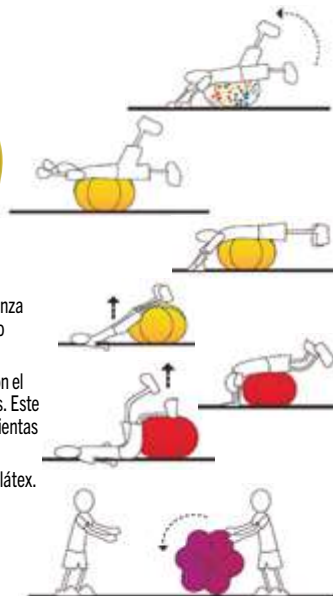

TRÉBOL DE 6 HOJAS

Forma blanda con diseño de trébol para estimular la identidad de los niños, la confianza en sí mismo y para reforzar su personalidad a través de la organización de su espacio personal, probando nuevas actividades motoras y expresivas.

Fundamental en este tipo de trabajo el uso de diferentes formas y pesos (trabajar con el Woppor conjuntamente), eso crea muchos tipos de interacción social entre los niños. Este tipo de actividades requieren un espacio específico para el movimiento y de herramientas atractivas que motiven, intriguen y desarrollen su actitud de explorar.

Fabricado en un material superseguro, atóxico, de formas redondeadas y libre de látex.
Medidas: 36 x 62 cm de ø. Peso: 800 g.

ARTÍCULO	REF.	€
Trébol de 6 hojas	J10004	37,95



PHYSIO ROLL *gymnic*

Aunque el balancearse sobre una pelota ha sido utilizado por los educadores durante muchos años, el desplazamiento de la pelota en 2 ejes, constituye una dificultad. El Physio Roll sólo puede desplazarse hacia delante y hacia atrás lo que facilita el trabajo del educador y del alumno.

Este cacahuete gigante puede además utilizarse en otros campos como los recreativos, saltar, balancearse, en la piscina como caballo de mar, botar y desarrollar coordinaciones especiales, o simplemente sentarse y ver qué ocurre.
2 Medidas: 90 x 55 cm de ø y 115 x 70 cm de ø.



ARTÍCULO	REF.	€
Physio Roll 55 cm de ø	K10037	31,99
Physio Roll 70 cm de ø	K10038	40,99





SUREKATCHBALL

La bola más fácil de agarrar para principiantes. El SureKatchball se trata de una bola muy ligera para trabajar lanzamiento y recepción.

Ayuda a la confianza y a la autoestima a través del éxito. Para utilizar en el desarrollo de habilidades motoras y de la coordinación óculo-manual.

Es suficientemente divertida y coloreada como para llamar la atención de los niños.

Medidas: 10 cm de ø. Peso: 30 g.

ARTÍCULO	REF.	€	Cada unidad
SureKatchball	J10216	4,99	



PELOTAS MEMORY

Presione una pelota Memory y en segundos volverá a su diámetro inicial. Fabricada con una espuma de polímero transpirable, es estupenda para ejercicios con la mano, rehabilitación o reducción del estrés. También es ideal, gracias a su material superblando y excelente agarre, para actividades de lanzar y coger y primeras habilidades de golpeo. Al caer prácticamente de bote, cuando cae al suelo, no se aleja del lugar donde ha caído.

El conjunto lo forman: 6 pelotas Memory en 6 colores.

Tamaño: 7 cm de ø.

ARTÍCULO	REF.	€	Cada unidad
Conjunto 6 pelotas Memory	N10225	9,95	1,66



PELOTA BUMP

Pelotas de fácil agarre, ligeras (parece que floten) lo que las hace ser más lentas y más fácil de atrapar. Ideal para desarrollar habilidades de lanzamiento y recepción.

El conjunto lo forman: 6 pelotas Bump en 6 colores.

2 Tamaños: 16 – 20 cm de ø.

ARTÍCULO	REF.	€	Cada unidad
Pelota Bump 16 cm	Y10078	4,75	
Conjunto 6 pelotas Bump 16 cm	Y10114	27,08	4,51
Pelota Bump 20 cm	Y10079	5,49	
Conjunto 6 pelotas Bump 20 cm	Y10115	31,29	5,22



PELOTA SUPERSENSORIAL

Las pelotas más fáciles de sostener, coger y lanzar.

Esta pelota cubierta con granulado especial sobre una superficie blanda, ha sido reconocida como una de las pelotas más fáciles de lanzar, coger y sostener en el mundo. Tiene un bote regular y válvula para ser hinchada.

El conjunto lo forman: 6 pelotas supersensoriales en 6 colores.

2 Tamaños: 12 cm de ø. 18 cm de ø. 150 g.

ARTÍCULO	REF.	€	Cada unidad
Pelota supersensorial 12 cm	Y10005	7,95	
Conjunto 6 pelotas supersensoriales 12 cm	Y10004	45,32	7,55
Pelota supersensorial 18 cm	Y10007	8,49	
Conjunto 6 pelotas supersensoriales 18 cm	Y10006	48,39	8,07



PELOTA ERIZO BLANDA gymnic

Pelotas fabricadas en material blando que permiten tanto la manipulación como un masaje suave.

El conjunto lo forman: 6 pelotas erizo en 6 colores.

Tamaño: 12 cm de ø. Peso: 100 g.

ARTÍCULO	REF.	€	Cada unidad
Pelota erizo blanda	Y10159	3,15	
Conjunto 6 pelotas erizo blandas	Y10158	17,95	2,99



PELOTA Y ARO ERIZO gymnic

Fabricados en vinilo, son útiles tanto para masajes y estimulación sensorial, como para ejercicios de agarre, especialmente en condiciones húmedas donde otras pelotas y aros pueden resbalar. No botan. Sin látex, no son tóxicas.

ARTÍCULO	REF.	€
01 Pelota erizo 8 cm de ø	K10008	2,99
02 Pelota erizo 10 cm de ø	K10009	3,99
03 Aro erizo 16 cm de ø	K10010	3,99



PELOTA STARLIGHT

Para pilates, 3ª edad, ejercicios de rehabilitación, de estimulación sensorial y propiocepción.

Nueva línea de pelotas sensoriales fabricadas en una capa transparente. Muy útiles para trabajar con personas mayores todos los ejercicios de percepción táctil, así como para ejercicios de lanzamiento y recepción.

Ideal para ejercicios de fuerza de piernas y relajación de espalda en pilates. Gracias a su superficie granulada, a la vez que se realizan los ejercicios se puede sentir una sensación de masaje y relajación.

Tamaño: 15 cm de ø. Peso: 125 g.

ARTÍCULO	REF.	€
Pelota Starlight	Y10009	12,95



MINIPELOTAS SENSITIVAS

Para manipular los pequeños.

Pelotas en goma blanda con una superficie súper rugosa que le permite ser manipulada con gran precisión. Ideal para lanzamientos, recepciones y manipulaciones al estimular las zonas de contacto con ellas.

El conjunto lo forman: 6 minipelotas sensitivas en 6 colores. Tamaño: 7 cm de ø. Peso: 62 g.

ARTÍCULO	REF.	€	Cada unidad
Conjunto 6 minipelotas sensitivas	Y10056	7,99	1,33



LABERINTO CARACOL

Laberinto fabricado en tejido suave y agradable, para trabajar ejercicios de dedos con los niños y personas mayores. Desplazar las 2 bolas internas por el laberinto de la concha del caracol hasta alcanzar el centro, o moverlas recorriendo el laberinto en diferentes direcciones.

ARTÍCULO	REF.	€
Laberinto caracol	J10171	6,99



BALÓN SENSITIVO gymnic

Este balón sensitivo de 100 cm de ø es ideal como balón de terapia, incluyendo trabajo de equilibrio, refuerzo vestibular y ejercicios, al mismo tiempo que facilita la estimulación táctil. Esto es debido al granulado que cubre la superficie del balón. Puede usarse tanto individualmente como en grupo.

Tamaño: 100 cm de ø.

ARTÍCULO	REF.	€
Balón sensitivo	K10039	44,95

PELOTA YUCK MOLDEABLE

Pelotas de PVC, moldeables, rellenas de pequeñas bolas y un gel no tóxico, cuya combinación crea un entorno fluido, que ofrece una increíble sensación táctil animando a la manipulación de esta pelota.

El conjunto lo forman: 6 pelotas Yuck en 6 colores. Tamaño: 9 cm de ø. Peso: 300 g.



CUBIERTA PELOTA YUCK

Para dar otra dimensión sensorial a las pelotas Yuck, simplemente abrir y poner la pelota Yuck dentro de una funda. Cada uno de los 6 colores tiene una textura diferente. Lavar en agua fría.

ARTÍCULO	REF.	€	Cada unidad
01 Pelota Yuck moldeable	K10022	9,45	
01 Conjunto 6 pelotas Yuck	K10031	53,95	8,99
02 Cubierta pelota Yuck	K10030	4,49	
02 Conjunto 6 cubiertas pelota Yuck	K10032	25,50	4,25

INNOVACIÓN

BALÓN SLOW MOTION

Los balones Slow Motion son un enfoque innovador para la enseñanza de golpes, driblings, habilidades de lanzar y recepcionar en estudiantes con problemas motores o retrasos en su desarrollo, así como para los estudiantes de educación física en general desde infantil hasta el segundo grado. Estos balones son blandos con una superficie altamente táctil, lo que les hace ser excelentes para los estudiantes con problemas sensoriales.

Al añadir cuidadosamente cantidades controladas de arena dentro del balón, y utilizar una superficie altamente táctil, hemos hecho el balón de desarrollo más fácil de golpear, driblar y capturar. El material introducido dentro del balón también regula la velocidad y la distancia a la que se desplaza el balón, más lento que las pelotas y balones tradicionales. Para los alumnos con dificultades motoras, estos balones están siempre próximos a ellos, lo que les proporciona mayor contacto y más oportunidades de aprender nuevas habilidades. Con estos balones, si fallamos al recepcionarlos, al caer al suelo se quedan al lado del alumno, lo que les facilita el recogerlo rápidamente y continuar la actividad.

El peso añadido al balón proporciona una útil retroalimentación propioceptiva, ayudando a mantener la atención cuando se está en contacto con la pelota.

El conjunto lo forman: 6 balones Slow Motion en 6 colores. Tamaño: 18 cm de ø. Peso: 300 g.

ARTÍCULO	REF.	€	Cada unidad
Balón Slow Motion	Y10127	6,25	
Conjunto 6 balones Slow Motion	Y10128	35,63	5,94



GRABBALL

Blandas, flexibles, de 21 cm de ø, estas bolas están diseñadas para ser lanzadas y recibidas de cualquier forma que se piense, con un dedo o incluso sin extender los dedos de la mano. Pueden rodar e incluso impactar contra objetos y derribarlos, como 10 bolos de una bolera.

Llevó 2 años desarrollarla, se utilizó la idea de construcción de una colmena para su firmeza, la forma de un balón de fútbol y una fórmula especial de PVC para hacerla blanda, flexible, ligera y segura.

El resultado, un producto que se lanza y rueda como una verdadera pelota y suficientemente resistente para usarse como bola de bolera. Puede introducirse una pelota hinchable a través de uno de los hexágonos y al inflarla le aporta un bote moderado.

El conjunto lo forman: 6 Grabball en 6 colores. Medidas: 21 cm de ø.

GUÍA DIDÁCTICA
elksport.com

ARTÍCULO	REF.	€	Cada unidad
Grabball	J10223	9,99	
Conjunto 6 Grabball	J10222	56,94	9,49
Pelota hinchable	N10352	3,25	



PELOTA OLA

Nuestra nueva "pelota Ola" es un excelente medio de introducir una variedad de habilidades básicas, lanzamientos, recepciones, golpes y conducciones. Fabricada con tiras de plástico cubiertas por un tejido, en diferentes colores, estas pelotas rebotarán como una pelota típica de bote bajo. El diseño de tiras abiertas y su agradable tacto, hace más fácil su recepción así como una mejor manipulación.

Medidas: 16 cm de ø. Peso: 148 g.

ARTÍCULO	REF.	€
Pelota Ola	Y10126	10,95



TURBINO

Turbino es un juego fascinante de control respiratorio. Es fácil soplar la hélice y ponerla en movimiento, pero no es tan fácil de controlar que se detenga en un cuadrado concreto. Turbino es un desafío y una diversión para todos los niños, al mismo tiempo que se desarrolla el control de la respiración. Turbino es un juego muy adecuado para el trabajo de niños con trastornos del habla.

El juego lo forman: 2 Círculos de imágenes con diferentes grados de dificultad. 10 Anillas naranjas y 10 anillas grises. 2 Bolsas para guardar las anillas.

Medidas: 10 x 22 cm de ø.

ARTÍCULO	REF.	€
Juego Turbino	K10007	19,95



Materiales exteriores:

- Amarillo: laminado.
- Azul: lona de PVC.
- Blanco: algodón.
- Café: lona.
- Naranja: tejido Oxford.
- Negro: nailon.
- Rojo: malla.
- Rosa: punto.
- Verde: piel de PVC.
- Violeta: paño grueso y suave.

SAQUITOS DE TEXTURAS

Saquitos ideales para la estimulación táctil o la terapia cognitiva. Material de relleno: granos reciclados de plástico. Con 10 materiales exteriores y colores diferentes. Superficie lavable.

El conjunto lo forman: 10 saquitos con variedad de colores y texturas.

Medidas: 12,5 x 12,5 cm.

ARTÍCULO	REF.	€	Cada unidad
Conjunto 10 saquitos de texturas	K10028	15,95	1,60

SWING PING PONG

Fantástica herramienta para entrenar los diferentes golpes y la posición al ejecutarlos adaptándose a las necesidades y capacidades de todos los jugadores.

Fácil instalación, se fija al marco de una puerta, al techo o a una barra de gimnasia mediante el velcro incluido. Tirar de la pelota hacia abajo y probar diferentes golpes y varias alturas.

Medida cuerda: 240 cm de longitud.

ARTÍCULO	REF.	€
Swing ping pong	T10153	27,99



AGARRES PARA EL LÁPIZ

AGARRE EN FORMA DE HUEVO

Este agarre en forma de huevo esta relleno de un fluido gelatinoso no tóxico, que cuando se presiona en un lado, envía el fluido al otro lado, favoreciendo el agarre.

El conjunto lo forman: 3 agarres en forma de huevo.

ARTÍCULO	REF.	€	Cada unidad
Conjunto 3 agarres en forma de huevo	K10021	4,99	1,66



AGARRE GROTTTO

Agarre amplio y confortable para la colocación de los dedos adecuadamente.

Su diseño interior hace prácticamente imposible utilizarlo incorrectamente.

ARTÍCULO	REF.	€
Agarre Grotto	K10026	3,45



BOCCIA BÁSICO

El juego de boccia básico es una versión más asequible del juego de boccia oficial. Las bolas, resistentes y duraderas, están fabricadas en cuero cordley japonés de primera calidad, que les proporciona un tacto superagradable. Dureza media.

El conjunto lo forman:

- 12 Bolas (6 rojas y 6 azules).
- 1 Bola blanca.
- 1 Metro (2 m de longitud).
- 1 Bolsa para transportar el conjunto.

Medidas bolas: 27 cm (± 8 mm) de circunferencia.

Peso: 275 g (± 12 g).

ARTÍCULO	REF.	€
Boccia básico	J10383	125,99



BOCCIA TRIAL

Conjunto compuesto por 13 bolas, fabricadas en goma soplada suave y ligera, no rebotan, siendo estas muy seguras. Adecuadas para jóvenes y mayores, tanto para juegos al aire libre como para juegos de interior. Fácil de transportar mediante una bolsa de PVC transparente y fuerte que permite, al final del juego, comprobar si el conjunto está completo.

El conjunto lo forman:

- 13 Bolas (6 rojas, 6 azules y 1 naranja).
- 1 Bolsa para su transporte.

Medidas bolas: 33 cm de circunferencia. Peso: 270 g.



ARTÍCULO	REF.	€
Boccia Trial	K10001	135,95

ARTÍCULOS BOCCIA HANDI LIFE SPORT

BOCCIA OFICIAL

Fabricado en cuero sintético japonés de primera calidad, cosido a mano. Incluye 1 bolsa de hombro para su transporte y almacenaje.

Las bolas cumplen los estándares de competición internacional (IBC).

Dureza media, otras durezas consultar. Garantía de 3 años.

El conjunto lo forman:

- 13 Bolas (6 rojas, 6 azules y 1 blanca).
- 1 Bolsa para su transporte.

Medidas bolas: 27 cm (± 8 mm) de circunferencia.

Peso: 275 g (± 12 g).



ARTÍCULO	REF.	€
Boccia oficial	K10058	299,99



MINI BOCCIA

Conjunto formado por 13 bolas pequeñas de cuero genuino de primera calidad, cosidas a mano, incluye bolsa roja. Para jugar en la mesa.

El conjunto lo forman:

- 13 Bolas (6 rojas, 6 azules y 1 blanca).
- 1 Bolsa para su transporte.

Medidas bolas: 12,5 cm de circunferencia aproximadamente.

ARTÍCULO	REF.	€
Mini boccia	K10081	97,99



JUEGO COMPLETO MINI BOCCIA

El juego incluye:

- 13 Bolas pequeñas (6 rojas, 6 azules y 1 blanca) fabricadas en cuero de primera calidad cosido a mano. De 12,5 cm de circunferencia aproximadamente.
- Mini rampa de boccia.
- Barrera de corte.
- Caja para almacenar y transportar.
- Instrucciones.

ARTÍCULO	REF.	€
Juego completo mini boccia	K10065	149,99

RAMPA BOCCIA

Rampa ligera y duradera, fabricada en resistente policarbonato, desarrollada para permitir a los jugadores lanzar sentados.

Medidas: 110 cm de longitud. Se puede alargar con extensiones de 40 y 60 cm.

ARTÍCULO	REF.	€
Rampa boccia	K10078	142,99
Extensión 40 cm para rampa boccia	K10079	119,99
Extensión 60 cm para rampa boccia	K10080	125,99



Más accesorios para boccia en elksport.com

SÚPER RAMPA BOCCIA

Una rampa para boccia de competición. Precisa, ligera y muy fácil de utilizar. Cada una de las 5 partes está fabricada en resistente policarbonato transparente.

Peso: 13 kg.

Medidas: 42 – 48 – 56 – 110 cm de longitud.

ARTÍCULO	REF.	€
Súper rampa	K10063	965,99



ÁRBITRO BOCCIA

El conjunto incluye: pala de árbitro, metro, calibradores de medición (14 y 29 cm) y bolsa para almacenaje y transporte.

ARTÍCULO	REF.	€
Conjunto árbitro boccia	K10068	54,99



BANDEJA PARA BOLAS BOCCIA

Bandeja para 6 bolas de boccia. Fabricada en espuma de EVA, con una fina capa de PEVA en su parte superior.

Medidas: 29,5 x 20 x 5 cm.

ARTÍCULO	REF.	€
Bandeja para bolas boccia	K10082	28,99



PIZARRA TÁCTIL BOCCIA

Pizarra táctil de boccia para jugadores invidentes o con antifaz. Permite jugar a boccia gracias a su rejilla táctil. Incluye instrucciones (también en braille).

ARTÍCULO	REF.	€
Pizarra táctil boccia	K10067	165,99





MINIPELOTA SONORA BLANDA

Las minipelotas blandas sonoras están fabricadas en un material suave y resistente, que es fácil y cómodo de coger. Tienen un bote muy bajo haciéndolas excelentes tanto para juegos como para desarrollo de habilidades. En su interior hay cascabeles cuyo sonido es perfectamente audible, gracias a la equilibrada distribución de los agujeros en la superficie de las pelotas. La excelente textura de la superficie de las pelotas, permite que sean utilizadas incluso en superficies mojadas sin que cojan humedad y por lo tanto peso extra.

El conjunto lo forman: 6 minipelotas sonoras blandas en 6 colores.
 Tamaño: 16 cm de ø. Peso: 238 g.



ARTÍCULO	REF.	€	Cada unidad
Minipelota sonora blanda	K10017	10,95	
Conjunto 6 minipelotas sonoras blandas	K10018	62,42	10,40



BALÓN SONORO BLANDO

Balón cuya construcción asegura un bote bajo, así como que el sonido producido por los cascabeles pueda oírse muy bien. Fabricado en material muy blando que facilita su adaptación a todo tipo de juegos y personas.

Tamaño: 22 cm de ø. Peso: 580 g.

ARTÍCULO	REF.	€
Balón sonoro blando	K10015	16,95



PELOTA SONORA

Pelotas de plástico rígido, perforadas en varios colores. Con cascabeles en su interior que emiten sonido al moverlas o hacer que rueden. Para trabajar diversas actividades donde el estímulo o la percepción auditiva juegan un papel muy importante.

2 Tamaños: 13 cm de ø. Peso: 85 g.
 16 cm de ø. Peso: 175 g.

ARTÍCULO	REF.	€
01 Pelota sonora 13 cm	K10016	3,49
02 Pelota sonora 16 cm	K10011	5,49



PELOTA DE ESPUMA CON CASCABELES

Hemos conseguido fabricar una pelota de espuma con cascabeles en su interior para hacerla mas versátil. A las características de las pelotas de espumas forradas: no hacen daño, fáciles de manipular, no se pinchan ni se deshinchán, se pueden lavar y desinfectar, etc. le hemos añadido el sonido que emiten al moverse. Esto proporciona a estas pelotas una amplia variedad de usos, didácticos, sensoriales, rehabilitación, recreativo, entrenamiento, de manera individual o colectiva.

El conjunto lo forman: 6 pelotas de espuma con cascabeles en 6 colores.
 Tamaño: 16 cm de ø. Peso: 67 g.

ARTÍCULO	REF.	€	Cada unidad
Pelota de espuma con cascabeles	K10087	11,95	
Conjunto 6 pelotas de espuma con cascabeles	Y10176	68,11	11,35



BALÓN SENSACIÓN CON CASCABELES

Un conjunto único fabricado en vinilo, técnica rotacional, con tres pequeños cascabeles en el interior de cada pelota. Hinchables, ideal para lanzar, rodar y botar.

El conjunto lo forman: 6 balones sensación con cascabeles en 6 colores.
 Tamaño: 18 cm de ø. Peso: 153 g.

ARTÍCULO	REF.	€	Cada unidad
Balón sensación con cascabeles	K10027	6,49	
Conjunto 6 balones sensación con cascabeles	K10019	36,99	6,17

GOALBALL

Incluido en los **JUEGOS PARALÍMPICOS**, este deporte tiene como finalidad tratar que un **BALÓN CON CASCABELES** en su interior llegue a introducirse en una portería, o contacte con el final de la zona defendida por 3 jugadores con **DISCAPACIDAD VISUAL** o con los **OJOS TAPADOS**. La rapidez de movimientos al oír rodar el balón facilitará que puedan detenerlo y lanzarlo rodando a sus rivales. Balones fabricados por **TRIAL**, fuertes por dentro, pero blandos por fuera, con muy buena sonoridad.



GOALBALL JÚNIOR

Tamaño: 15 cm de ø. Peso: 300 g.

GOALBALL OFICIAL

Tamaño: 24 cm de ø. Peso: 1.250 g.

ARTÍCULO	REF.	€
01 Goalball júnior	K10003	44,95
02 Goalball oficial	K10002	57,95

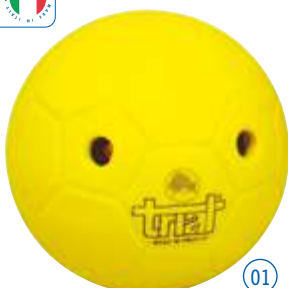

BALÓN SONORO SUPERBLANDO LUI

Una buena ayuda a los programas de integración.

La casa Trial presenta este producto incrementando su línea de balones superblandos y seguros. Unos cascabeles especiales, muy ligeros y fuertes dentro del balón, producen sonido pero apenas modifican la trayectoria del balón cuando bota o rueda; esto unido a su gran facilidad para ser manipulado, como si fuera de espuma, le proporciona al balón Lui una amplia gama de usos: didácticos, sensoriales, rehabilitación, juegos, entrenamiento, tanto de forma individual como colectiva.

De hecho, el balón Lui 3 puede ser el mejor balón de entrenamiento para goalball.

3 Tamaños: **Balón Lui 1:** 14 cm de ø. **Peso:** 160 g.
Balón Lui 2: 18 cm de ø. **Peso:** 190 g.
Balón Lui 3: 24 cm de ø. **Peso:** 230 g.

ARTÍCULO	REF.	€
01 Balón Lui 1	K10004	18,95
02 Balón Lui 2	K10005	21,95
03 Balón Lui 3	K10006	28,95



TORBALL HANDI LIFE SPORT

Balón de goma con cascabeles en su interior para jugar a torball.

El torball es un deporte de equipo adaptado para personas con discapacidad visual, deporte apto para todas las edades e ideal para recreación e introducir en educación escolar.

Tamaño: 21 cm de ø. **Peso:** 500 g.

ARTÍCULO	REF.	€
Balón torball	K10070	51,99

GAFAS PÉRDIDA VISIÓN

Estas gafas se pueden utilizar para goalball, fútbol, torball, showdown, etc.



GAFA PÉRDIDA VISIÓN TELA

Gafas sencillas con elástico y cierre de velcro.

El conjunto lo forman: 6 gafas de tela en 6 colores (amarillo, azul, naranja, rojo, verde y violeta).

ARTÍCULO	REF.	€	Cada unidad
Conjunto 6 gafas pérdida visión tela	K10088	11,99	2,00



GAFA PÉRDIDA VISIÓN PLÁSTICO

Blandas y confortables.

ARTÍCULO	REF.	€
Gafa pérdida visión plástico	K10057	7,49



GAFA PÉRDIDA VISIÓN JUSTA HANDI LIFE SPORT

La gafa Justa es muy confortable, segura, transpira, protege e impide totalmente la visión. Es muy popular entre deportistas de élite y otros deportistas.

ARTÍCULO	REF.	€
Gafa pérdida visión Justa	K10083	32,99



BALÓN SONORO FÚTBOL BLIND 5

Balón de cuero sintético, fabricado con una cubierta exterior de PU 1,5 mm "Phyton Textured", efecto perla. Interior con 3 capas de poly algodón, 1 de poly viscosa, 1 hoja SBR y 6 dispositivos sonoros. Cámara de látex y válvula de butilo Hi Tech.

Talla: nº 5. Peso: 540-570 g.

ARTÍCULO	REF.	€
Balón sonoro fútbol Blind 5	K10033	19,95

HANDI LIFE SPORT



BALÓN SONORO FÚTBOL

Con 4 dispositivos de sonido en su interior.

Colores: blanco con estampado rojo / azul. Talla: nº 5.

ARTÍCULO	REF.	€
Balón sonoro fútbol	K10059	28,99



BALÓN SONORO FÚTBOL BLIND 3

Balón de cuero sintético con bote bajo, fabricado con una cubierta exterior de PU 1,5 mm "Phyton Textured", efecto perla. Interior con 3 capas de poly algodón, 1 de poly viscosa, 1 hoja SBR y 6 dispositivos sonoros. Cámara de látex y válvula de butilo Hi Tech.

Talla: nº 3 (60-62 cm de circunferencia). Peso: 510-540 g.

ARTÍCULO	REF.	€
Balón sonoro fútbol Blind 3	K10034	18,95

HANDI LIFE SPORT



BALÓN SONORO FÚTBOL BLUE FLAME

El Blue Flame con bote bajo, es un balón oficial de fútbol "5-a-side", deporte paralímpico desde 2004. Cumple la normativa de IBSA y HSL. Con 6 dispositivos sonoros en su interior que aportan un sonido especial. Fabricado en resistente PU texturizado, para un excelente toque y control.

Talla: nº 3 (60-62 cm de circunferencia). Peso: 510-540 g.

ARTÍCULO	REF.	€
Balón sonoro fútbol Blue Flame	K10077	41,99

HANDI LIFE SPORT



BALÓN SONORO BALONCESTO

Balón de baloncesto de goma con cascabeles en su interior.

Talla: nº 7. Peso: 660 g.

ARTÍCULO	REF.	€
Balón sonoro baloncesto	K10069	24,99



BALÓN SONORO VOLEIBOL

Balón para jugar y divertirse en interior, con una cubierta muy agradable parecida a terciopelo, muy interesante para niños, jóvenes y personas mayores. Tamaño: 21 cm de ø. Peso: 180 g.

ARTÍCULO	REF.	€
Balón sonoro voleibol	K10036	14,99

HANDI LIFE SPORT

BALÓN SONORO MULTIUSO

Balones sonoros ligeros, para actividades físicas y juegos.

Petito

Buena imitación al cuero (PU), con excelente sonido.

Tamaño: 13 cm de ø.

Peso: 140 g.

ARTÍCULO	REF.	€
Petito	K10060	22,99



Medino

Excelente imitación al cuero (PU) blando, sonido excelente y duradero.

Tamaño: 20 cm de ø (talla nº 4).

Peso: 280 g.

ARTÍCULO	REF.	€
Medino	K10061	27,99



HANDI LIFE SPORT

PELOTA SONORA TENIS

Pelota sonora de tenis para personas con discapacidad visual. Esta pelota de espuma amarilla produce un claro sonido durante su uso. Se suministra por unidad o en paquete de 12 unidades.

Tamaño: 9 cm de ø. Peso: 32 g.

ARTÍCULO	REF.	€	Cada unidad
Pelota sonora tenis	K10076	6,95	
Lote 12 pelotas sonoras tenis	K10086	79,05	6,59



HANDI LIFE SPORT

CINTA DE CORRER RUNNING TETHER

Cinta con agarres en cada extremo, para deportistas con discapacidad visual. Gracias a sus dos agarres posibilita la carrera junto con un guía de una manera segura y agradable. Fabricada en algodón muy resistente y agradable.

Medidas: 50 cm de longitud.

ARTÍCULO	REF.	€
Cinta de correr running tether	K10074	7,99



FÚTBOL EN SILLA DE RUEDAS

Desarrollado en Francia en los años 70, ha ganado popularidad actualmente en todo el mundo. Se juega en un espacio de 20 x 13 m, la PORTERÍA mide 8 m de ancho y se marca con 2 CONOS, el partido tiene 2 partes de 20', juegan 4 JUGADORES en cada equipo y se utiliza una pelota de 33 cm de circunferencia. Para más información consultar la página WEB DE LA FEDERACION (FIPFA): fipfa.org



HANDI LIFE SPORT

BALÓN FÚTBOL SILLA DE RUEDAS

Balón de mayor tamaño, fabricado con materiales de primera calidad, para fútbol en silla de ruedas y otros juegos y actividades.

Tamaño: 33 cm de ø.



ARTÍCULO	REF.	€
Balón fútbol silla de ruedas	K10084	64,99

SHOWDOWN

Es un juego DIVERTIDO Y MUY RÁPIDO, que es jugado principalmente por personas ciegas o con discapacidad visual. Es similar al AIR HOCKEY y al tenis de mesa, pero tiene su propia identidad.

Se juega en una mesa rectangular con paredes laterales de 15 cm de altura y espacio de gol en cada extremo. En el CENTRO DE LA MESA está la llamada PANTALLA del tablero central que permite que la pelota pase por debajo pero no por encima. La PELOTA SONORA de plástico puede impactar fuerte en la mano del jugador, por lo que los jugadores usan un GUANTE PROTECTOR en su mano de juego. Todo el mundo puede jugar a showdown siempre que utilicen GAFAS DE PÉRDIDA DE VISIÓN.

MESA SHOWDOWN HANDI LIFE SPORT

Mesa de juego para showdown estable y bien equilibrada, fabricada en madera contrachapada muy fuerte y duradera. Es posible regular la altura de la mesa para que también sea apta para niños. Mesa apta para uso al aire libre, pero debe protegerse de la lluvia con una lona. Fabricada según las especificaciones IBSA. Incluye un carro para el transporte de la mesa.



Peso: 95 kg.

Medidas (especificaciones IBSA):

- Longitud interior: 366 cm (tolerancia de 5 mm).
- Ancho interior: 122 cm (tolerancia de 5 mm).
- Altura (plataforma de juego desde el suelo): 78 cm.
- Pared lateral: 14 cm.
- Esquinas (radio interior): 23 cm.
- Hueco de portería (semicírculo): 30 cm de ø.
- Orificio vertical rectangular: 30 x 10 cm (en la pared del fondo).
- Línea de límite táctil para el área de portería: 40 cm de ø.
- Tablero de contacto: voladizo de 5 cm hacia el interior de la mesa, se permite un voladizo hacia atrás fuera de la mesa.
- Pantalla central de la mesa: 42 cm desde la parte superior de las paredes laterales, 10 cm de apertura desde la plataforma de juego.

ARTÍCULO	REF.	€
Mesa showdown	K10075	2.999,00

PALA SHOWDOWN

Pala para showdown en madera de pino, según las especificaciones IBSA.

Medidas: 30 x 7 cm.



PELOTA SHOWDOWN

Pelota de showdown fabricada en plástico amarillo. Muy buen sonido.

Tamaño oficial: 6 cm de ø. Peso: 26 g.

ARTÍCULO	REF.	€
Pala showdown	K10072	29,99

ARTÍCULO	REF.	€
Pelota showdown	K10071	4,99



Más información en elksport.com

GUANTE SHOWDOWN

Guante muy transpirable, absorbe la humedad. Palma antideslizante de cuero para mayor agarre y comodidad. Su parte posterior está fabricada con malla y con una pieza de plástico protector y flexible. Con elástico alrededor de los dedos y de la palma para un movimiento fácil y libre. Ajuste a la muñeca con correa de cierre elástico para un ajuste perfecto.

Tallas: XS – S – M – L – XL.

Indicar mano (derecha o izquierda) y talla al realizar el pedido.



ARTÍCULO	REF.	€
Guante showdown	K10073	17,99

CURLING

Diversión para todas las edades.

El objetivo del curling es similar a juegos más conocidos, como la petanca. Se trata de dejar el mayor número de piedras lo más cerca del círculo central. El número de piedras de un mismo equipo se suma hasta que hay una más cerca del equipo contrario el cual no suma ninguna. Hay 8 tiradores por equipo y se puede golpear las piedras de los tiradores anteriores que se encuentran en la diana desplazándolas fuera. Juego de estrategia, habilidad y precisión que requiere una superficie lisa. Se lanza desde cualquier posición de pie, de rodillas, tumbado o con los bastones si no se puede lanzar con la mano. La diana es de vinilo de gran colorido.

Juego apto para ser utilizado por personas de todas capacidades. Reconocido por asociaciones deportivas de diferentes países para personas con discapacidad.

El conjunto lo forman: 8 piedras 4 de cada color y 1 bolsa para almacenar el conjunto.

Medidas piedras: 9 x 18 cm de ø.



ARTÍCULO	REF.	€
Conjunto curling	J10582	375,99
Diana curling	J10583	47,99
2 Bastones telescópicos curling (2 colores)	J10584	42,99
Rampa curling	K10055	295,99



Recomendado por la Asociación Inglesa de deporte adaptado.



Esta rampa ha sido desarrollada para permitir a los jugadores lanzar desde una posición sentados o en silla de ruedas.

Medidas: 177 cm de longitud.



SIT ON AIR

Cuando te sientas en la misma posición durante un largo período de tiempo se tensiona la columna vertebral. El cojín Sit on Air tiene una única forma con dos funciones. Colocando la parte más abultada en la parte trasera de la silla, lo que proporcionará una posición relajante que alivia la espalda baja, o colocándola hacia la parte delantera de la silla, creando de este modo una posición dinámica y activa para realizar ejercicios sentados.

ARTÍCULO	REF.	€
Sit on Air	K10040	17,49



DISCO ASIENTO

Disco hinchable versátil, permite el entrenamiento postural mientras se está sentado y facilita las actividades de equilibrio mientras se está sentado o de pie. Se hincha fácilmente a los niveles deseados. Para ser utilizado tanto por niños como por adultos.

Medidas: 39 cm de ø.

ARTÍCULO	REF.	€
Disco asiento	K10043	15,99



CONFORT ESPALDA

Cojín inflable cuya forma moldeada permite tener una postura correcta compensando y descargando la columna vertebral. Producto versátil constituye también una ayuda para apoyar la zona lumbo sacra o para realizar ejercicio tumbado en gimnasia postural.

Medidas: 33 x 24 x 5 cm.

ARTÍCULO	REF.	€
Confort espalda	K10048	16,99



BASE BALÓN

Base ideada para sostener el balón y al mismo tiempo permitir el beneficio del movimiento.

Medidas: 60 cm de ø.

ARTÍCULO	REF.	€
Base balón	K10050	26,99

BOMBA DOBLE ACCIÓN

ARTÍCULO	REF.	€
Bomba doble acción	J10527	1,95



MOVIN SIT

Este asiento inflable en forma de cuña, combina un asiento dinámico y una posición estática.

Cuando se encuentra inflado, los usuarios se sienten "inestables" si los músculos no están activamente involucrados en mantener la postura.

La forma de cuña coloca la pelvis del usuario en una inclinación anterior a fin de evitar encorvarse y alinea de esta manera correctamente la columna vertebral.

La superficie rugosa permite la circulación del aire. Movin Sit puede utilizarse en cualquier asiento.

2 Medidas: Movin Sit: 36 x 36 x 7 cm.
Movin Sit júnior: 26 x 26 x 7 cm.

ARTÍCULO	REF.	€
Movin Sit	K10041	16,99
Movin Sit júnior	K10042	13,99



SIT GYM

El Sit Gym es una pelota que tiene los pies pequeños para evitar que ruede cuando se utiliza como un asiento. Ampliamente utilizado en jardines de infancia y aulas europeas. Este asiento dinámico anima a través de movimientos corporales suaves, promueve la alineación correcta del cuerpo para una mejor postura. Los adultos pueden utilizarlo como una alternativa a la silla cuando trabajan en su escritorio. También se puede utilizar como pelota de ejercicios. Superresistente y libre de látex está fabricada en vinilo antiexplosión. Manual de instrucciones incluido.

4 Medidas:

Niños 35 cm de ø: para personas de menos de 1,35 m de altura.
Niños 45 cm de ø: para personas entre 1,35 y 1,54 m de altura.
Adultos 55 cm de ø: para personas entre 1,55 y 1,69 m de altura.
Adultos 65 cm de ø: para personas entre 1,70 y 1,84 m de altura.

ARTÍCULO NIÑOS	REF.	€	ARTÍCULO ADULTOS	REF.	€
01 Sit Gym 35 cm	K10044	9,75	03 Sit Gym 55 cm	K10046	13,95
02 Sit Gym 45 cm	K10045	10,99	04 Sit Gym 65 cm	K10047	16,45



MEMORY BALL

Balón con la base pesada que evita que ruede, gracias a su mayor espesor en la parte inferior. Ideal para ser utilizado para sentarse. El balón Memory ball tiene una gran seguridad, gracias al material utilizado BRQ, evita que el balón explote si se pincha.

2 Medidas: 55 - 65 cm de ø.

ARTÍCULO	REF.	€
Memory ball 55 cm	K10051	17,99
Memory ball 65 cm	K10052	20,99

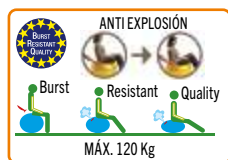

55 cm de ø



65 cm de ø



75 cm de ø

FITNESSBALL gymnic

El fit ball, balón de fitness por excelencia.

Ha sido el primer balón utilizado en este sector ofreciendo el nombre a la disciplina misma.

En caso de pinchazo, la bola se desinfla lentamente. El sistema BRQ (Burst Resistant Quality) funciona con una carga máxima de hasta 120 kg, su formulación específica evita que el balón explote si se pincha.

Peso máximo recomendado: 120 kg.

3 Tamaños:

- Para personas de entre 1,56 y 1,65 m de altura: 55 cm de ø.
- Para personas de entre 1,66 y 1,80 m de altura: 65 cm de ø.
- Para personas a partir de 1,80 m de altura: 75 cm de ø.

ARTÍCULO	REF.	€
Fitnessball 55 cm BRQ negro	N10348	12,99
Fitnessball 55 cm BRQ rojo	N10363	12,99
Fitnessball 55 cm BRQ verde lima	N10366	12,99
Fitnessball 65 cm BRQ azul	N10364	15,49
Fitnessball 65 cm BRQ gris	N10350	15,49
Fitnessball 65 cm BRQ morado	N10743	15,49
Fitnessball 65 cm BRQ naranja	N10356	15,49
Fitnessball 65 cm BRQ negro	N10742	15,49
Fitnessball 65 cm BRQ verde lima	N10365	15,49
Fitnessball 75 cm BRQ morado	N10349	17,99
Fitnessball 75 cm BRQ negro	N10741	17,99
Fitnessball 75 cm BRQ verde lima	N10367	17,99

HINCHADOR ELÉCTRICO BRAVO II

Muy sencillo y rápido. Para balones y pelotas gigantes. Con 3 boquillas de interconexión adaptables a casi todas las válvulas.

No apto para balones que precisen aguja.

Capacidad: 650 l/min.



ARTÍCULO	REF.	€
Hinchador eléctrico Bravo II	D10021	14,99

HINCHADOR ELÉCTRICO BRAVO II DOBLE ACCIÓN

Doble función, hincha y deshincha. Muy sencillo y rápido. Hincha balones deportivos sin válvula hasta 12 psi. Con 3 boquillas de interconexión adaptables a casi todas las válvulas.

No apto para balones que precisen aguja.

Capacidad: 1.100 l/min.



ARTÍCULO	REF.	€
Hinchador eléctrico Bravo II doble acción	D10446	24,99



BOMBA DE PIE DOBLE ACCIÓN

Ideal para hinchar y deshinchar productos hinchables de grandes dimensiones. Hincha tanto al subir como al bajar.

Hinchado de balones hasta 8 psi, gracias a su aguja te permite hinchar balones deportivos. Manguera de acordeón con 4 boquillas.

Capacidad: 3,3 l/ciclo.

ARTÍCULO	REF.	€
Bomba de pie doble acción	D10445	14,49

BOMBA DOBLE ACCIÓN

ARTÍCULO	REF.	€
Bomba doble acción	J10527	1,95

TAPÓN PELotas GIGANTES

ARTÍCULO	REF.	€
Tapón pelotas gigantes	Y10057	0,29

EXTRACTOR DE TAPONES

ARTÍCULO	REF.	€
Extractor de tapones	Y10157	2,25



SOPORTE BALONES GIGANTES

Soposte metálico para fijar a la pared, capacidad 4-5 balones según diámetro. Fácil de montar.

Medidas: 290 x 40 cm.

ARTÍCULO	REF.	€
Soposte para balones gigantes	N10341	79,99

MUEBLE PARA BALONES GIGANTES

Soposte metálico con capacidad para 12 ó 16 balones según tamaño, con 3 alturas de almacenaje.

Medidas: 276 x 64 x 180 cm. Peso: 39 kg.

ARTÍCULO	REF.	€
Mueble para balones gigantes	N10257	165,99



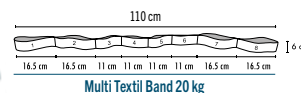
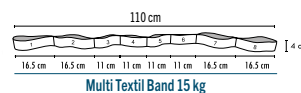
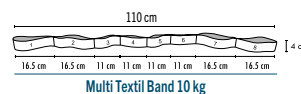
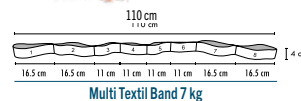
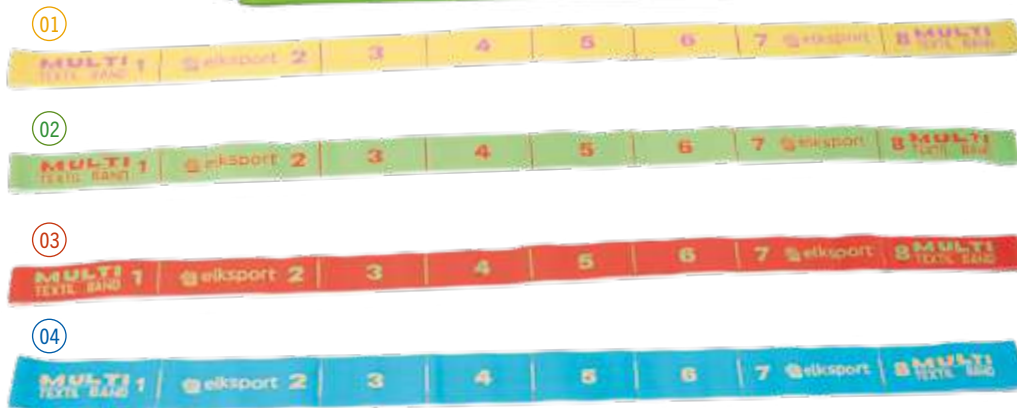

MULTI TEXTIL BAND

Es una banda elástica doble, cosida formando 8 agarres para trabajar fuerza en casi todos los grupos musculares, abdominales, dorsales, pectorales, etc. Ofrece la posibilidad de 8 agarres según el trabajo que se quiera realizar con las manos o los pies, en diferentes intensidades.

Con 2 amplios agarres de 16,5 cm en cada extremo para un fácil ajuste de los muslos o los pies y 6 agarres centrales (8 en total) de 11 cm cada uno. Este pequeño elástico, transforma los ejercicios en más eficaces y más atractivos. Ocupa poco espacio y se puede utilizar en cualquier lugar.

Su **duración de por vida** y su bajo coste le garantizan una magnífica relación calidad/precio. Fabricado con fibras elásticas envueltas con tejido de jacquard lo que hace más agradable su tacto que las bandas de látex. Lavable (máximo 30°).

Longitud: 110 cm. **Anchura:** 4 cm (7, 10 y 15 kg) y 6 cm (20 kg).

Fuerza: 7 kg (ligera), 10 kg (media), 15 kg (fuerte) y 20 kg (extrafuerte).

ARTÍCULO	REF.	€	Cada unidad
01 Multi Textil Band 7 kg	N10672	5,49	
Lote 10 Multi Textil Band 7 kg	N10691	49,41	4,94
02 Multi Textil Band 10 kg	N10673	6,49	
Lote 10 Multi Textil Band 10 kg	N10692	58,41	5,84
03 Multi Textil Band 15 kg	N10674	6,99	
Lote 10 Multi Textil Band 15 kg	N10693	62,91	6,29
04 Multi Textil Band 20 kg	N10675	8,99	
Lote 10 Multi Textil Band 20 kg	N10694	80,91	8,09



POWER TEXTIL BAND

Bandas fabricadas con fibras elásticas envueltas en material textil. Material muy agradable ideado para realizar múltiples ejercicios de fuerza con cualquier parte del cuerpo. En 4 intensidades diferentes para variar la fuerza de los ejercicios.

Longitud: 104 cm. **Anchura:** 3,2 cm.

4 Intensidades: Ligera: 3 - 13,6 kg. Media: 4,5 - 22 kg.

Fuerte: 5,5 - 28 kg. Extrafuerte: 6 - 31 kg.

ARTÍCULO	REF.	€
01 Power Textil Band ligera	N10590	7,95
02 Power Textil Band media	N10591	8,49
03 Power Textil Band fuerte	N10592	9,99
04 Power Textil Band extrafuerte	N10593	11,49



TEXTIL BAND

Bandas fabricadas con fibras elásticas envueltas en tejido. Material muy agradable para realizar ejercicios de calentamiento dinámicos y reforzar grupos musculares en piernas, brazos, tronco, glúteos, etc.

En 4 intensidades diferentes para variar la fuerza de los ejercicios.

Longitud: 32 cm. **Anchura:** 5,5 cm.

4 Intensidades: Ligera: 3,5 - 12,5 kg. / Media: 4,5 - 16,5 kg. / Fuerte: 5,5 - 20 kg. / Extrafuerte: 6,5 - 27 kg.

ARTÍCULO	REF.	€
01 Textil Band ligera	N10586	3,15
02 Textil Band media	N10587	3,19
03 Textil Band fuerte	N10588	3,45
04 Textil Band extrafuerte	N10589	3,99





Detalle antideslizante.



HIP BANDS

Banda para entrenamiento de gran resistencia, superior a las bandas de resistencia elásticas normales. Endurece y tonifica de forma fácil los glúteos y trabaja los músculos abductores, músculos de la cadera, hombros, etc. Utilizadas por todo tipo y nivel de deportistas, amateurs, atletas profesionales o fisioterapeutas para mejorar la movilidad, ganar fuerza y velocidad y recuperarse de las lesiones.

Fabricadas en un cómodo tejido elástico con tiras de goma antideslizante en el interior que evita se deslicen durante el entrenamiento, consiguiendo un rendimiento superior.

3 Intensidades: Ligera (41 x 8 cm) / Media (36 x 8 cm) / Fuerte (33 x 8 cm).
El conjunto lo forman: 3 Hip Bands en 3 intensidades (ligera, media y fuerte).

ARTÍCULO	REF.	€
01 Hip Band ligera	N10611	3,25
02 Hip Band media	N10612	4,49
03 Hip Band fuerte	N10613	5,25
Conjunto 3 Hip Bands	N10573	12,49

BODY TONER

Para el entrenamiento específico de los músculos del tren superior e inferior.

2 Intensidades: medio (longitud 40 cm), fuerte (longitud 54 cm).



ARTÍCULO	REF.	€
01 Body Toner medio	N10317	3,25
02 Body Toner fuerte	N10318	3,55



POWER RUBBER BAND

Bandas fabricadas en goma natural que ofrecen mayor resistencia que las Power Textil Band.

Se pueden utilizar individualmente o bien combinadas con barras lastradas para trabajos de flexibilidad y fuerza con cualquier parte del cuerpo.

Longitud: 105 cm.

4 Intensidades:

Ligera: 13,6 - 22,6 kg (anchura: 2,2 cm).

Media: 22,6 - 34 kg (anchura: 2,9 cm).

Fuerte: 45,3 - 54,4 kg (anchura: 4,5 cm).

Extrafuerte: 54,4 - 79,4 kg (anchura: 6,35 cm).



ARTÍCULO	REF.	€
01 Power Rubber Band ligera	N10450	8,95
02 Power Rubber Band media	N10451	11,49
03 Power Rubber Band fuerte	N10452	17,95
04 Power Rubber Band extrafuerte	N10453	25,95



RUBBER BAND

Banda de látex en 4 intensidades, trabaja de manera continua tanto al incrementar o disminuir la resistencia durante el ejercicio concéntrico o excéntrico, permitiendo un mejor control muscular.

Medidas: 25,5 x 5 cm.

ARTÍCULO	REF.	€
01 Rubber Band ligera	N10345	1,25
02 Rubber Band media	N10325	1,75
03 Rubber Band fuerte	N10326	1,99
04 Rubber Band extrafuerte	N10346	2,29





BANDAS ELÁSTICAS SIN LÁTEX



BANDAS ELÁSTICAS CON LÁTEX



BANDAS ELÁSTICAS

Bandas elásticas de gran calidad que permiten estirarse hasta 5 veces su longitud inicial sin romperse. Para que se conserve en buen estado, evitar exponerlas demasiado al sol o al calor. Fabricadas con látex y sin látex para que puedan usarlas personas alérgicas a este material.

Anchura: 15 cm. **2 Longitudes:** 1,5 – 25 m.

4 Intensidades: ligera, media, fuerte y extrafuerte.

Utilizadas para:

- Rehabilitación.
- Gimnasia terapéutica para la espalda.
- Fortalecimiento de grupos musculares.

ARTÍCULO	REF.	€
Banda sin látex ligera 1,5 m	N10602	2,25
Banda sin látex media 1,5 m	N10603	2,95
Banda sin látex fuerte 1,5 m	N10604	3,55
Banda sin látex extrafuerte 1,5 m	N10605	3,99
Banda sin látex ligera 25 m	N10606	30,49
Banda sin látex media 25 m	N10607	39,99
Banda sin látex fuerte 25 m	N10608	50,99
Banda sin látex extrafuerte 25 m	N10609	57,99

ARTÍCULO	REF.	€
Banda con látex ligera 1,5 m	N10594	2,25
Banda con látex media 1,5 m	N10595	2,95
Banda con látex fuerte 1,5 m	N10596	3,55
Banda con látex extrafuerte 1,5 m	N10597	3,99
Banda con látex ligera 25 m	N10598	30,49
Banda con látex media 25 m	N10599	39,99
Banda con látex fuerte 25 m	N10600	50,99
Banda con látex extrafuerte 25 m	N10601	57,99

ASAS PARA BANDAS ELÁSTICAS

Asas para agarrar de forma más cómoda las bandas elásticas.

ARTÍCULO	REF.	€
Asas para bandas elásticas (par)	N10133	3,99

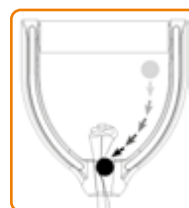

FITNESS TUBE

Elástico de resistencia con asas de goma natural. En cuatro intensidades, cada intensidad tiene un color.

Muy útil para el entrenamiento de fuerza, rehabilitación y entrenamiento funcional.

Longitud: 120 cm. **4 Intensidades:** ligera, media, fuerte y extrafuerte.

ARTÍCULO	REF.	€
01 Fitness Tube ligero	N10313	3,99
02 Fitness Tube medio	N10314	4,29
03 Fitness Tube fuerte	N10315	4,75
04 Fitness Tube extrafuerte	N10316	5,29



FITNESS TUBE PLUS

Fitness Tube, ahora mejorado. Cubierto de un nailon grueso que protege el elástico interior de las rozaduras, la humedad y la deshidratación de la goma. En caso de romperse el usuario no corre ningún riesgo de impacto, porque el nailon no deja salir el elástico. Está comprobado que un elástico de estas características alarga la vida entre 8 y 10 veces más que un elástico normal.

Longitud: 120 cm. **4 Intensidades:** ligera, media, fuerte y extrafuerte.

ARTÍCULO	REF.	€
01 Fitness Tube Plus ligero	N10327	8,99
02 Fitness Tube Plus medio	N10328	9,49
03 Fitness Tube Plus fuerte	N10329	10,49
04 Fitness Tube Plus extrafuerte	N10330	10,99





ELÁSTICO CON ENGANCHE

Elástico recubierto con una funda de nailon que lo protege de las rozaduras, humedad y sequedad.

2 Medidas: 120 – 240 cm.

5 Intensidades: ligero, medio, fuerte, extrafuerte, ultrafuerte.

ELÁSTICO CON ENGANCHE 120	REF.	€
Elástico con enganche 120 cm ligero	N10092	7,99
Elástico con enganche 120 cm medio	N10093	8,45
Elástico con enganche 120 cm fuerte	N10094	8,99
Elástico con enganche 120 cm extrafuerte	N10095	9,49
Asas para elásticos (par)	N10544	1,99

ELÁSTICO CON ENGANCHE 240	REF.	€
Elástico con enganche 240 cm medio	N10096	17,99
Elástico con enganche 240 cm fuerte	N10097	19,99
Elástico con enganche 240 cm extrafuerte	N10098	23,99
Elástico con enganche 240 cm ultrafuerte	N10099	26,99
Asas para elásticos (par)	N10544	1,99



Elástico con enganche de 120 cm.

Elástico con enganche de 240 cm.

CHALECO FUNCIONAL CON ANILLAS

Gracias a sus anillas frontales, laterales y dorsales, se pueden realizar ejercicios de fuerza resistencia en diferentes direcciones.



ARTÍCULO	REF.	€
Chaleco funcional con anillas	N10100	32,99



CINTURÓN 3 ENGANCHES

Cinturón con 3 anillas metálicas para unir los elásticos de forma rápida y segura.



ARTÍCULO	REF.	€
01 Cinturón 3 enganches, cierre hebilla	N10101	16,99
02 Cinturón 3 enganches, cierre velcro	N10304	11,99



AGARRER PARA BRAZOS Y TOBILLOS

Agarres con anillas para sujetar los elásticos. Cierre mediante velcro, para una práctica y rápida colocación. Se venden por parejas.

ARTÍCULO	REF.	€
01 Agarre básico (par)	N10102	5,99
02 Agarre básico con cinta (par)	N10103	6,49
03 Agarre acolchado (par)	N10563	6,99



ANCLAJE SIMPLE PARA ELÁSTICO CON ENGANCHE

Fabricado en nailon de gran resistencia, para sujetar los elásticos con enganche a la mano o a un punto fijo (poste, barandilla, etc.). El mosquetón del elástico se une a la cinta doble del anclaje y no se deteriora. Medidas: 75 cm de longitud.

ARTÍCULO	REF.	€
Anclaje simple para elástico con enganche	N10160	2,99





KIT DE ELÁSTICOS FORRADOS

El kit lo forman: 4 elásticos forrados con enganche de 120 cm en 4 intensidades (ligera, media, fuerte y extrafuerte), 2 agarres brazos o tobillos acolchados, 8 asas para elástico y bolsa de transporte. Puede incrementarse la intensidad del ejercicio uniendo varios elásticos a los agarres o asas.

ARTÍCULO	REF.	€
Kit de elásticos forrados	N10564	41,75



KIT DE ELÁSTICOS SIN FORRAR

El kit lo forman: 5 elásticos con enganche de 120 cm en 5 intensidades (ligera, media, fuerte, extrafuerte y ultrafuerte), 2 agarres brazos o tobillos, 2 asas para elástico, 1 anclaje para puerta y bolsa de transporte. Puede incrementarse la intensidad del ejercicio uniendo varios elásticos a los agarres o asas.

ARTÍCULO	REF.	€
Kit de elásticos sin forrar	N10634	18,99



BANDA DE RESISTENCIA LATERAL

Destinada al trabajo de abductores, también puede utilizarse para desarrollar la coordinación y el equilibrio, así como para tareas de rehabilitación.

Tamaño del agarre: 40 x 5 cm.

ARTÍCULO	REF.	€
Banda de resistencia lateral	N10505	5,99



CINTURÓN DE POTENCIA DE SALTO

Cinturón con 2 gomas para anclar a un punto fijo al suelo o sujetarlo por 2 compañeros.

Longitud del elástico: 70 cm.

ARTÍCULO	REF.	€
Cinturón de potencia de salto	N10494	18,99



CHALECO DE RESISTENCIA ELÁSTICO

Chaleco acolchado con goma elástica y enganche a un punto fijo o un compañero. El elástico está unido al chaleco por un extremo, con un mosquetón en el otro extremo.

3 Intensidades: ligera, media y fuerte.

Longitud del elástico: 350 cm.

ARTÍCULO	REF.	€
Chaleco de resistencia elástico ligero	D10015	75,75
Chaleco de resistencia elástico medio	D10016	100,99
Chaleco de resistencia elástico fuerte	D10017	121,25



BARRA STAB FIT

Barra de hierro desmontable para entrenamientos funcionales de fuerza y estabilidad. Con agarres de goma acolchada.

Longitud: 42 cm. Peso: 2 kg.

ARTÍCULO	REF.	€
Barra Stab Fit	N10134	14,75



ANCLAJE DE SUSPENSIÓN

Medidas: 18 cm de ø.

ARTÍCULO	REF.	€
Anclaje de suspensión	N10516	10,99

SOPORTE DE ELÁSTICOS

SopORTE de elásticos metálico, atornillado a la pared, permite almacenar 300 elásticos.

Medidas: 60 x 40 x 4 cm.

ARTÍCULO	REF.	€
SopORTE de elásticos	J10381	13,99



BARRAS LASTRADAS

Nuevo diseño mejorado. Permite realizar multitud de ejercicios para entrenamiento funcional. Barras de acero recubiertas con material de foam que proporciona un tacto agradable y mejora el agarre. La forma cuadrada del tapón evita que ruede por el suelo de forma involuntaria. Puedes combinarlas con nuestras Power Rubber Band para un entrenamiento funcional completo.

Longitud: 123 cm.

ARTÍCULO	REF.	€	Cada unidad
Barra lastrada 1 kg	N10235	11,99	
Lote 5 barras lastradas 1 kg	N10290	56,95	11,39
Barra lastrada 2 kg	N10233	12,99	
Lote 5 barras lastradas 2 kg	N10288	61,70	12,34
Barra lastrada 3 kg	N10234	16,99	
Lote 5 barras lastradas 3 kg	N10289	80,70	16,14
Barra lastrada 4 kg	N10237	19,99	
Lote 5 barras lastradas 4 kg	N10291	94,95	18,99
Barra lastrada 5 kg	N10238	23,99	
Lote 5 barras lastradas 5 kg	N10292	113,95	22,79
Barra lastrada 6 kg	N10239	27,99	
Lote 5 barras lastradas 6 kg	N10293	132,95	26,59



MUEBLE HORIZONTAL PARA BARRAS LASTRADAS

Dispone de ruedas para facilitar su desplazamiento.

Capacidad: 48 barras. Medidas: 130 x 57 x 80 cm.

El conjunto lo forman: mueble horizontal más 24 barras lastradas (4 de cada peso).

ARTÍCULO	REF.	€
Mueble horizontal para barras lastradas	N10499	149,99
Conjunto mueble horizontal para barras lastradas	N10616	553,80



MUÑEQUERAS - TOBILLERAS LASTRADAS

Este artículo se mantiene estable en la muñeca o tobillo durante el ejercicio gracias a su banda ancha de velcro que le permite un perfecto ajuste y una rápida colocación.

ARTÍCULO	REF.	€
Muñequeras - tobilleras lastradas 500 g (par)	N10517	5,49
Muñequeras - tobilleras lastradas 750 g (par)	N10518	6,49
Muñequeras - tobilleras lastradas 1 kg (par)	N10519	7,99
Muñequeras - tobilleras lastradas 1,5 kg (par)	N10520	10,49
Muñequeras - tobilleras lastradas 2 kg (par)	N10521	12,99



PELOTAS TONIFICADORAS

Pelotas con peso. Blandas y de toque muy agradable, caben en la palma de la mano. Para una mayor localización del trabajo.

ARTÍCULO	REF.	€
Pelota tonificadora 500 g – 10 cm de ø	N10044	2,99
Pelota tonificadora 1 kg – 13 cm de ø	N10045	3,25
Pelota tonificadora 1,5 kg – 14,5 cm de ø	N10255	3,99
Pelota tonificadora 2 kg – 15 cm de ø	N10256	4,49



DISCOS PUMP CON ASAS

Para trabajar eficazmente la fuerza muscular ofrecemos 3 conjuntos de 4,5 – 7 y 12 kg. Con posibilidad de variar la carga en función del trabajo a realizar. Cada conjunto lo forma una barra de acero de 140 cm de longitud de 2 kg de peso, diferentes discos (cada peso un color) y 2 cierres de barra.

Estos discos tienen un doble uso, como mancuernas ergonómicas gracias a los 2 agarres simétricos que permiten pasárselo de una a otra mano, y como discos ajustables de barra de 30 mm de ø. También disponibles discos de cada peso por separado.

Conjunto discos Pump con asas 4,5 kg: Barra + 2 discos de 1,25 kg + 2 cierres.

Conjunto discos Pump con asas 7 kg: Barra + 2 discos de 2,5 kg + 2 cierres.

Conjunto discos Pump con asas 12 kg: Barra + 2 discos de 5 kg + 2 cierres.

ARTÍCULO	REF.	€
Conjunto discos Pump con asas 4,5 kg	N10559	26,45
Conjunto discos Pump con asas 7 kg	N10560	35,95
Conjunto discos Pump con asas 12 kg	N10561	54,95
Disco Pump con asas 1,25 kg (ud.)	N10547	4,95
Disco Pump con asas 2,5 kg (ud.)	N10548	9,95
Disco Pump con asas 5 kg (ud.)	N10549	19,95
Disco Pump con asas 10 kg (ud.)	N10565	37,95
Cierres de repuesto (par)	N10552	1,49
Barra con cierres (2 kg)	N10562	17,95



BARRAS DE ACERO PARA DISCOS PUMP

Barras de acero cromado para discos con anillo interior de 30 mm de ø. Con zona de agarre antideslizante. Perfecto complemento para discos Pump con asas. Incluye cierres.

Minibarra de acero para discos Pump:

Longitud: 40 cm. Peso: 2 kg.

Barra de acero para discos Pump:

Longitud: 1,20 m. Peso: 6 kg.

ARTÍCULO	REF.	€
01 Minibarra de acero para discos Pump	N10551	8,99
02 Barra de acero para discos Pump	N10550	25,99
03 Disco Pump con asas 1,25 kg (ud.)	N10547	4,95
03 Disco Pump con asas 2,5 kg (ud.)	N10548	9,95
03 Disco Pump con asas 5 kg (ud.)	N10549	19,95
03 Disco Pump con asas 10 kg (ud.)	N10565	37,95

OFERTA ESPECIAL

Conjunto discos Pump con asas

Referencia N10546
69,99€

EL CONJUNTO DE 19,5 KG INCLUYE:



MUEBLES PARA BARRAS Y DISCOS PUMP

Mueble para conjuntos de barras y discos Pump. Fabricado en acero de gran resistencia con soportes acabados en plástico para no dañar las pesas.

Mueble para 12 conjuntos:

Medidas: 150 x 76 x 68 cm.

Mueble para 20 conjuntos:

Medidas: 183 x 69 x 160 cm.

ARTÍCULO	REF.	€
01 Mueble para 12 barras y discos Pump	N10553	159,99
02 Mueble para 20 barras y discos Pump	N10135	349,95



BARBELL

Barras de innovador diseño y máxima calidad, fabricadas en acero con caucho de primera calidad en sus extremos. Con forma plana inferior y superior, que facilita los ejercicios de suelo. Agarre cromado de alta resistencia.

En diseño recto o curvo.



Barra recta Barbell.

Barra curva Barbell.

BARRA RECTA BARBELL	REF.	€	BARRA CURVA BARBELL	REF.	€
Barra recta Barbell 10 kg	N10162	51,49	Barra curva Barbell 10 kg	N10167	51,49
Barra recta Barbell 15 kg	N10163	71,99	Barra curva Barbell 15 kg	N10168	71,99
Barra recta Barbell 20 kg	N10164	94,25	Barra curva Barbell 20 kg	N10169	94,25
Barra recta Barbell 25 kg	N10165	114,99	Barra curva Barbell 25 kg	N10170	114,99
Barra recta Barbell 30 kg	N10166	135,99	Barra curva Barbell 30 kg	N10171	135,99

Ver losetas de protección de suelo. Pg. 366

MUEBLE PARA BARRAS BARBELL

Para almacenar 10 barras, no incluidas.

Medidas: 72 x 100 x 118 cm.

ARTÍCULO	REF.	€
Mueble para barras Barbell	N10172	241,99



PLATOS OLÍMPICOS DE HIERRO

Platos clásicos de hierro fundido sencillos pero resistentes, mecanizados para garantizar una menor tolerancia de peso y una mejor superficie. Su anillo central tiene un diámetro de 50 mm compatible con barras olímpicas.

Medidas anillo interior: 50 mm de ø.

ARTÍCULO	REF.	€
Plato olímpico de hierro 1,25 kg	N10678	4,25
Plato olímpico de hierro 2,5 kg	N10679	8,49
Plato olímpico de hierro 5 kg	N10680	16,99
Plato olímpico de hierro 10 kg	N10681	33,49
Plato olímpico de hierro 15 kg	N10682	48,99
Plato olímpico de hierro 20 kg	N10683	65,99



PLATOS OLÍMPICOS DE GOMA

Plato olímpico fabricado en hierro recubierto en caucho de alta calidad. A partir de 5 kg viene con 3 agarres para facilitar su manipulación y aumentar sus posibilidades de uso sin una barra. Su anillo central es de acero y tiene un diámetro de 50 mm compatible con barras olímpicas.

Medidas anillo interior: 50 mm de ø.

ARTÍCULO	REF.	€
Plato olímpico de goma 1,25 kg	N10076	4,99
Plato olímpico de goma 2,5 kg	N10077	8,49
Plato olímpico de goma 5 kg	N10078	16,99
Plato olímpico de goma 10 kg	N10079	31,99
Plato olímpico de goma 15 kg	N10080	46,99
Plato olímpico de goma 20 kg	N10081	61,99
Plato olímpico de goma 25 kg	N10082	79,99



BUMPER PLATES COMPETICIÓN

Plato de goma sólida y núcleo de acero. Extrema durabilidad y gran amortiguación al rebotar en el suelo. Medidas y colores acorde a la Federación Internacional de Halterofilia (IWF).

Medidas disco: 45 cm de ø. Medidas anillo interior: 50 mm de ø.

ARTÍCULO	REF.	€
Bumper plate competición 5 kg	N10539	25,99
Bumper plate competición 10 kg	N10540	46,99
Bumper plate competición 15 kg	N10541	69,99
Bumper plate competición 20 kg	N10542	92,99
Bumper plate competición 25 kg	N10543	115,99



BARRAS OLÍMPICAS ENTRENAMIENTO

Barra de acero cromado compacta y perfectamente equilibrada, se puede utilizar tanto en el gimnasio como en casa. Para ser utilizada con disco olímpico de 50 mm de diámetro. Con cojinetes de bronce y 2 rodamientos de agujas. No incluye cierres.

01 **Barra olímpica 152 cm:** Longitud: 152 cm. Diámetro: 28 mm y 50 mm en los laterales. Peso: 12 kg. Peso máximo soportado: 80 kg.



02 **Barra olímpica 220 cm:** Longitud: 220 cm. Diámetro: 28 mm y 50 mm en los laterales. Peso: 20 kg. Peso máximo soportado: 120 kg.

ARTÍCULO	REF.	€
01 Barra olímpica 152 cm	N10512	69,99
02 Barra olímpica 220 cm	N10511	139,99

Ver losetas de protección de suelo. Pg. 366

BARRAS OLÍMPICAS PREMIUM

Barra profesional en acero cromado, con 8 rodamientos de aguja de alta calidad, bujes o cojinetes de bronce, con una resistencia a la tracción de 215K PSI en la barra masculina y 190K PSI en la barra femenina. Las barras con rodamientos son adecuadas para halterofilia, levantamientos de potencia, crossfit, cross training y muchas otras actividades donde se busque una gran barra. No incluye cierres.



01 **Barra olímpica Premium femenina:** Longitud: 201 cm. Diámetro: 25 mm y 50 mm en los laterales. Peso: 15 kg. Peso máximo soportado: 450 kg.



02 **Barra olímpica Premium masculina:** Longitud: 220 cm. Diámetro: 28 mm y 50 mm en los laterales. Peso: 20 kg. Peso máximo soportado: 700 kg.



ARTÍCULO	REF.	€
01 Barra olímpica Premium femenina	N10577	195,99
02 Barra olímpica Premium masculina	N10576	225,99

BARRAS OLÍMPICAS ESPECÍFICAS

Fabricadas en acero galvanizado de alta resistencia, con rodamiento básico para discos de 50 mm. No incluyen cierres.

01 Barra olímpica Z:
Longitud: 120 cm.
Diámetro: 25 mm y 50 mm en los laterales.
Peso: 8,8 kg.

02 Barra olímpica tríceps:
Longitud: 86 cm.
Diámetro: 25 mm y 50 mm en los laterales.
Peso: 9,3 kg.

03 Barra olímpica hexagonal
Longitud: 182 cm.
Diámetro: 28 mm y 50 mm en los laterales.
Peso: 26 kg.

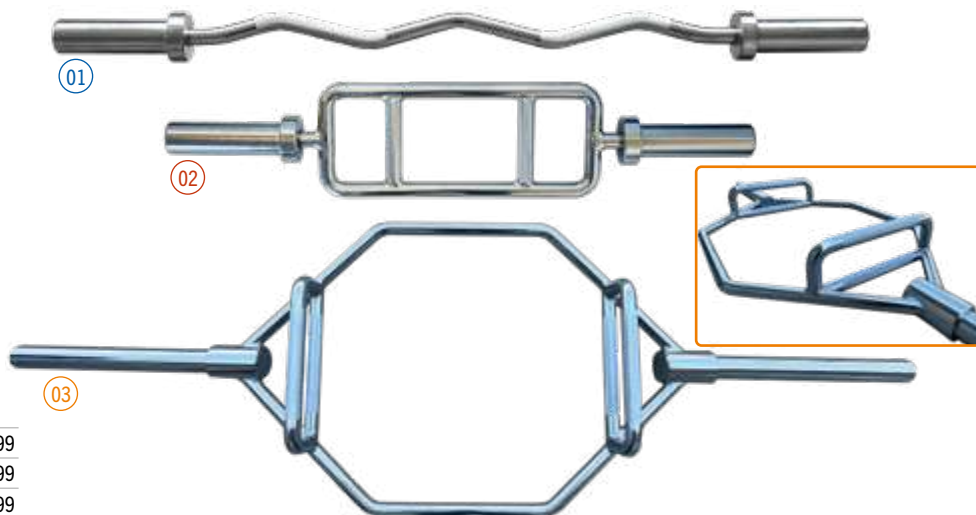

ARTÍCULO	REF.	€
01 Barra olímpica Z	N10513	59,99
02 Barra olímpica tríceps	N10514	65,99
03 Barra olímpica hexagonal	N10686	189,99

CIERRES PARA BARRAS OLÍMPICAS

ARTÍCULO	REF.	€
01 Pinzas para barras olímpicas (par)	N10083	4,99
02 Cierres Abs para barras olímpicas (par)	N10515	10,99
03 Cierres Jaw para barras olímpicas (par)	N10535	10,99



PROTECTOR DE BARRA PREMIUM

Espuma de alta densidad recubierta de cuero sintético. Válido para cualquier barra. Ajuste mediante velcro.

Longitud: 41 cm.

ARTÍCULO	REF.	€
Protector de barra Premium	N10084	8,99



PROTECTOR DE CUELLO Y HOMBROS

Protector rígido de material ligero que protege cuello y hombros.

Al apoyar sobre la protección permite centrarse en la ejecución del ejercicio y evita movimientos indebidos de la barra.

ARTÍCULO	REF.	€
Protector de cuello y hombros	N10527	8,99



PROTECTOR DE BARRA PRO

Muy confortable con rebaje especial para el cuello. Evita lesiones y molestias de la barra. Fabricado en caucho espumado NBR.

Medidas: 46 x 10 cm de ø. Color: negro.

ARTÍCULO	REF.	€
Protector de barra Pro	N10177	6,49



GUANTES WEIGHT LIFTING

Fabricados en cuero acolchados.

Material: goat skin 60% + poliéster 40%.

ARTÍCULO	REF.	€
Guantes weight lifting talla S	N10173	10,15
Guantes weight lifting talla M	N10174	10,15
Guantes weight lifting talla L	N10175	10,15
Guantes weight lifting talla XL	N10176	10,15



PROTECTORES DE MUÑECAS

De gran calidad, con doble cosido, seguramente las más resistentes del mercado.

Con velcro de máxima calidad, para que se puedan utilizar durante mucho tiempo.

Protegen las muñecas de traumatismos y tendinitis, muy fácil y rápido ajuste.

Pegar una con la otra para lavado a máquina.

ARTÍCULO	REF.	€
Protectores de muñecas	N10566	3,99



CINTURÓN LUMBAR

Cinturón fabricado en cuero con acolchado lumbar. Hebilla cromada de gran resistencia.

En 3 tallas.

ARTÍCULO	REF.	€
Cinturón lumbar S (105 x 11 cm)	N10136	29,99
Cinturón lumbar M (115 x 11 cm)	N10137	29,99
Cinturón lumbar L (125 x 11 cm)	N10138	29,99



ESTANTERÍA PARED PARA BARRAS OLÍMPICAS

Ahorra espacio. Fabricada en acero de gran resistencia. Con soportes acabados en plástico para no dañar las barras.

ARTÍCULO	REF.	€
Estantería pared para barras olímpicas	N10695	94,99



SOPORTE PARA PLATOS VERTICAL

Para platos con anillo interior de 50 mm de ø.
Medidas: 75 x 90 x 38,5 cm.

ARTÍCULO	REF.	€
Soporte para platos vertical	N10132	65,99



SOPORTE PARA PLATOS HORIZONTAL

Con ruedas para facilitar el transporte. Fabricado en acero. Peso máximo de carga 220 kg.
Medidas: 109 x 39 x 35 cm. Peso: 20 kg.

ARTÍCULO	REF.	€
Soporte para platos horizontal	N10139	189,99

SOPORTE SUELO PARA BARRAS OLÍMPICAS

Capacidad para 9 barras. No precisa anclaje.
Medidas: 44 x 44 x 19 cm.

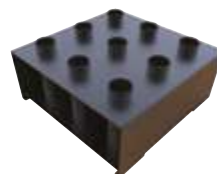

ARTÍCULO	REF.	€
Soporte suelo para barras olímpicas	N10131	139,99



TOTAL CORE

Permite realizar un gran número de ejercicios multidireccionales con tus barras y platos olímpicos.

El conjunto incluye la base y las asas, no incluye la barra olímpica ni los discos.

ARTÍCULO	REF.	€
Total Core	N10085	119,99



CORE TRAINER

Aparato cuyo extremo se une a los discos, de anillo central de 50 mm, y el otro extremo a una barra olímpica. Para realizar multitud de ejercicios funcionales.

Permite realizar giros de 360°. Platos y barra no incluidos.

ARTÍCULO	REF.	€
Core Trainer	N10178	37,99



CUÑAS PARA SENTADILLAS

Estas cuñas permiten realizar ejercicios de sentadillas de forma óptima y segura, previniendo lesiones y ayudando a la movilidad del tobillo. También pueden usarse para estirar gemelos.

El conjunto lo forman: 2 cuñas de 30 x 15 x 5 cm y 1 cuña de 30 x 15 x 10 cm.
Peso: 500 g.

ARTÍCULO	REF.	€
Conjunto 3 cuñas para sentadillas	N10724	11,99



MINI FARMER - ASAS PARA CAMINAR

Fabricadas en acero de alta resistencia. Carga máxima 100 kg en cada asa. Longitud de la barra donde colocar los platos: 40 cm.

ARTÍCULO	REF.	€
Mini Farmer (par)	N10180	69,25

BARRA ESPALDERAS

Regulable en altura y distancia a la espaldera mediante estructura de acero. Fácilmente plegable para su almacenaje. Indicada para ejercicios de fuerza, rehabilitación y corrección postural.

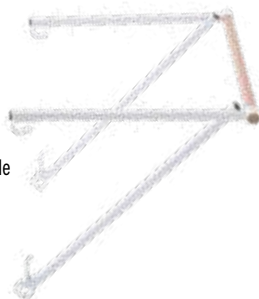

ARTÍCULO	REF.	€
Barra espalderas	Q10260	139,99

RACK BARRA DE DOMINADAS

Barra para colgar en la pared y realizar dominadas o convertirla en una estación de trabajo, colgando elementos de suspensión. Fabricada en acero de gran resistencia, necesita una pared fuerte para una sujeción segura.

Incluye tornillos para sujetar a la pared.

Medidas: 120 x 50 x 45 cm.



ARTÍCULO	REF.	€
Rack barra de dominadas	N10107	64,99

CINTURÓN DE LASTRE

Cinturón de carga con cadena, para entrenamiento con pesas. Colocando platos en la cadena aumentamos el peso a levantar. Tratamiento superficial galvanizado para todas las piezas de hierro.

Medidas cadena: 1 m de longitud. Peso máximo soportado: 300 kg.

ARTÍCULO	REF.	€
Cinturón de lastre	N10615	13,95

**RACK DOMINADAS MULTI AGARRE**

Fabricado en acero de gran resistencia, adecuado para realizar dominadas y todo tipo de entrenamientos de fuerza con la resistencia del peso corporal o añadiendo más peso con nuestro cinturón de lastre. También se puede ampliar su uso colgando elementos de suspensión.

Medidas: 115 x 67 x 35 cm. Peso: 10 kg.

Peso máximo soportado: 160 kg. Debe considerarse la capacidad de carga de la pared o de la superficie de fijación al instalarlo.

ARTÍCULO	REF.	€
Rack dominadas multi agarre	N10690	79,99

INNOVACIÓN

**BARRA DE DOMINADAS PLEGABLE**

Portátil y plegable, esta barra la puedes llevar donde la necesites.

Perfecta para centros educativos o para gimnasios donde no se dispone de espacio para dejarla fija. Es fácil de montar, mover y plegar para su almacenamiento. La barra se ajusta de 158,3 a 218,3 cm en incrementos de 10 cm lo que permite ser útil para múltiples usuarios. Un indicador de STOP grabado en el marco evita el ajuste excesivo. Marco de acero pintado al polvo muy duradero, base de goma para proteger los suelos. Cuando se termine de usar, pliegue el marco y asegure las patas mediante los clips bisagras. Mediante las ruedas en el lateral de las bases se puede transportar fácilmente.

Medidas: 133,4 x 107,8 cm. Longitud barra dominadas: 107 cm. Peso: 46 kg. Peso máximo soportado: 120 kg.

Medidas: 133,4 x 107,8 cm. Longitud barra dominadas: 107 cm. Peso: 46 kg. Peso máximo soportado: 120 kg.



ARTÍCULO	REF.	€
Barra de dominadas plegable	N10685	349,99

GHD TOP GRADE

NUEVO

El GHD es una herramienta integral para la estabilización de la línea media y el fortalecimiento de los isquiotibiales y los glúteos.

Fabricado a partir de un marco de acero duradero de máxima calidad terminado con una capa de polvo, cuenta con acolchado de espuma EVA pre-moldeado y está tapizado en vinilo para ofrecer mayor durabilidad.

Diseño totalmente ajustable, tanto en sentido vertical como horizontal, que permite acomodarlo a todas las formas y tamaños. Incluye ruedas y manijas.

Medidas: 178,9 x 108,2 x 104,5 cm (máx.). Medidas tubo principal: 50 x 70 x 3 cm.

ARTÍCULO	REF.	€
GHD Top Grade	N10744	537,99



Ver losetas de protección de suelo. Pg. 366

BANCO REGULABLE

Fabricado en acero, permite ajustar el respaldo acolchado de -20° a 85°, para mayor ergonomía y variedad de ejercicios.

Incluye ruedas para facilitar su transporte.

Medidas: 164 x 60 x 52 cm. Peso: 37 kg.

ARTÍCULO	REF.	€
Banco regulable	N10117	249,99



SQUAT RACK

Fabricado en tubo de acero de 50 x 50 x 1,5 mm. Ajustable en altura de 107 a 183 cm.

Medidas: 53 x 59 cm.
Peso: 19 kg.
Peso máximo soportado: 200 kg.

ARTÍCULO	REF.	€
Squat rack	N10140	149,99



BANCO DE MUSCULACIÓN

Con este banco profesional pueden realizarse una variedad de ejercicios para desarrollar músculos pectorales, de los brazos, de la espalda, del abdomen, etc.

El banco puede plegarse para almacenarse y ahorrar espacio.

Con soportes para barra telescópicos desde 80 a 100 cm.

Medidas: 125 x 63 x 106 cm.



ARTÍCULO	REF.	€
Banco de musculación	N10488	129,99

BANCO Y RACK CHIN UP

Banco reclinable multifuncional de gran estabilidad y resistencia. Se pueden utilizar en conjunto el banco y el rack o por separado. Barra y discos no incluidos.

Peso total: 43 kg.
Medidas: 190 x 102 x 199 cm.

ARTÍCULO	REF.	€
Banco y rack Chin Up	N10181	375,99



RACK SENTADILLAS

Soporte para sentadillas fabricado en acero de gran resistencia. Su marco incluye soportes para almacenar discos olímpicos. Barra y discos no incluidos.

Medidas: 164,4 x 128,8 x 172,2 cm.

ARTÍCULO	REF.	€
Rack sentadillas	N10118	299,99



Permite cargar discos a partir de 28 mm de ϕ interior.

JAULA MULTIEJERCICIOS

Este pequeño gimnasio permite un entrenamiento con pesos libres, con soportes para barras con una amplia variedad de posibilidades de ajuste y una barra de dominadas en la parte delantera. Cuenta además con un sistema de poleas superiores e inferiores para un entrenamiento versátil. Incluye 4 barras para almacenar discos a partir de 28 mm de ϕ interior. Discos y barra olímpica no incluidos.

Medidas: 219,8 x 151,5 x 129,25 cm. Peso máximo soportado: 200 kg. Peso máximo polea superior e inferior: 45 kg.

ARTÍCULO	REF.	€
Jaula multiejercicios	N10676	459,99

JERK BOXES MADERA

Cuatro bloques de madera apilables con alturas de 6, 15, 30 y 30 cm. Los bloques de madera apilables se utilizan en el entrenamiento con pesas como una forma para que los atletas se concentren en mejorar su tirón sin tener que volver a dejar el peso en el rack en cada repetición. Además de esta función existe una amplia gama de usos adicionales. El bloque de 6 cm debe usarse en la parte superior del conjunto, esto ayudará a la duración del conjunto y evitará daños en la madera.

Medidas: 91 x 51 cm.

- Alturas:
- 1 Bloque de 6 cm.
 - 1 Bloque de 15 cm.
 - 2 Bloques de 30 cm.



ARTÍCULO	REF.	€
Jerk boxes madera	N10182	1.198,95



BANCO SISSY SQUAT

Banco totalmente ajustable, muy útil para el desarrollo de cuádriceps y glúteos. Elementos acolchados para una mayor comodidad.

Ajustable a cualquier altura de usuario.

Medidas: 120,4 x 64,6 cm.

ARTÍCULO	REF.	€
Banco Sissy Squat	N10687	169,99



HIP THRUSTER

El Hip Thruster es un elemento ideal para realizar ejercicios de empuje de cadera y esculpir los glúteos.

El ejercicio de empujar produce el doble de mejora en la musculatura de los glúteos que realizar sentadillas con peso. También se consigue trabajar los isquiotibiales sin comprometer la zona baja de la espalda.

La intensidad del ejercicio puede ser aumentada utilizando bandas de resistencia como las Power Rubber Band, para ello el Hip Thruster lleva unos enganches laterales donde sujetar dichas bandas. Fabricado en acero de gran resistencia, con asa y ruedas para su fácil transporte.

ARTÍCULO	REF.	€
Hip Thruster	N10725	189,99

◀ Ver Power Band. Páginas 316 y 317



ESTACIÓN DE SENTADILLAS Y PRENSA DE PIERNAS

Uso semiprofesional. La mejor alternativa a las sentadillas para trabajar cuádriceps, isquiotibiales y glúteos de forma fácil y confortable para la espalda. Perfecta para los entrenamientos de pierna más exigentes, muy populares entre los lifters y deportistas que realizan entrenamientos de fuerza y levantamiento de peso.

ARTÍCULO	REF.	€
Estación de sentadillas y prensa de piernas	N10731	1.809,90

JAULA COMPETICIÓN

Estructura funcional fabricada en acero estructural y acabada con pintura en polvo lacada al horno, muy resistente a los golpes, a la humedad normal de la zona de entrenamiento y al más intenso entrenamiento.

Medidas: 175,6 x 141,2 x 246,9 cm.

ARTÍCULO	REF.	€
Jaula competición	N10720	999,99

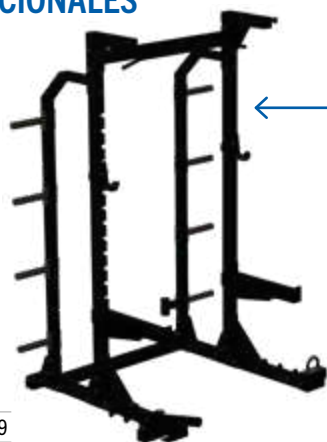

Jaula competición incluye:

PARTE DELANTERA:

- Soportes de seguridad para las sentadillas más pesadas.
- Soporte de Core Trainer para el trabajo más desafiante de Core.
- Barra de dominadas.
- Anclaje multifunción para cuerdas de batir, bandas y otros accesorios.

PARTE POSTERIOR:

- 8 Soportes (4 por lado) de almacenamiento para discos olímpicos y Bumper Plates.



FUNCTIONAL CAGE

Estructura modular multifuncional. Columnas perforadas por las cuatro caras que permiten ajustar en altura los accesorios que se quieran acoplar. La base de las columnas es especialmente amplia para dotar a la estructura de una mayor estabilidad. Cuenta con travesera de monkeys para realizar ejercicios de transición entre barras, así como con raíles adicionales a ambos lados para la realización de ejercicios de dominadas, suspensión, etc.

Incluye: estanterías para Bumper plates, balones medicinales, kettlebells y mancuernas. No incluye el pequeño equipamiento (barras, bumper, mancuernas, etc.).

3 Medidas:

- Funcional cage S: 250 x 180 x 270 cm.
- Funcional cage M: 370 x 180 x 270 cm.
- Funcional cage L: 670 x 180 x 270 cm.

ARTÍCULO	REF.	€
01 Funcional cage S	N10186	3.015,99
02 Funcional cage M	N10187	3.275,99
03 Funcional cage L	N10188	3.774,99

ACCESORIOS PARA LAS ESTRUCTURAS

ARTÍCULO	REF.	€
01 Step-up plataforma	N10189	185,99
02 Dip horn	N10190	197,99
03 Escalera flying pull-up	N10191	269,99
04 Pegs bar	N10192	85,99
05 Landmine	N10193	35,99
06 Spotter arms	N10194	95,99
07 Soporte platos	N10195	26,25
08 Boxing bar	N10196	77,49
09 Agarre cuerda	N10197	11,49
10 Wall ball target columna	N10198	52,99
11 Wall ball doble columna	N10199	71,99
12 Ball grip colgante	N10200	15,99
13 Soporte core trainer	N10201	17,49
14 Cuerda tríceps doble	N10202	10,49
15 Agarre remo estrecho	N10203	18,29
16 Agarre tríceps recto 50 cm	N10204	18,29
17 Barra bíceps-tríceps 60 cm	N10205	28,45
18 Barra dorsal 90 cm	N10206	31,99





HEAVY BAG

Bolsas rellenas de arena que permiten realizar de forma blanda y segura trabajos de fuerza. Muy efectivos en programas tanto para deportistas de élite, actividad física, rehabilitación y entrenamiento personal. Interior acolchado y exterior de vinilo suave lo que reduce el riesgo de lesiones o daños en el suelo de la instalación.

ARTÍCULO	REF.	€
Heavy bag 5 kg	N10053	35,99
Heavy bag 10 kg	N10054	37,99
Heavy bag 15 kg	N10482	42,99
Heavy bag 20 kg	N10483	47,99

MUEBLE PARA HEAVY BAG

Fabricado en tubo de acero ovalado, para almacenar 5 heavy bags de cualquier tamaño.



ARTÍCULO	REF.	€
Mueble para heavy bag	N10509	189,99



BULGARIAN BAG

Herramienta muy eficaz para trabajar la parte superior e inferior del cuerpo.

Mejora la fuerza explosiva, la fuerza resistencia y la potencia combinando ejercicios de musculación y cardio.

Con 2 asas, aunque tienen múltiples opciones de agarre.

ARTÍCULO	REF.	€
Bulgarian bag 5 kg	N10570	35,99
Bulgarian bag 10 kg	N10571	39,99
Bulgarian bag 15 kg	N10572	43,99



CLUBBELL

Las clubbells sirven para trabajar fundamentalmente 3 de las cualidades físicas básicas, fuerza, resistencia y flexibilidad, mediante movimientos de gran elongación. También pueden usarse para trabajar ejercicios de coordinación y equilibrio.

01 Fabricadas en acero.

02 Fabricada en acero y forrada de caucho para mayor duración, reduce el riesgo de lesiones y daños al suelo.

ARTÍCULO	REF.	€
01 Clubbell 2 kg	N10111	10,65
02 Clubbell forrada 2,5 kg	N10671	9,99
01 Clubbell 4 kg	N10112	19,75
01 Clubbell 6 kg	N10113	28,95
01 Clubbell 8 kg	N10114	39,15
01 Clubbell 10 kg	N10115	48,45
01 Clubbell 12 kg	N10116	57,85



BARRAS PARALELAS

Se puede realizar con ellas una gran cantidad de ejercicios, consiguiendo un entrenamiento completo. Trabajar brazos, hombros, espalda, pecho, abdomen o mejorar el equilibrio es sencillo con estas barras paralelas. La intensidad del entrenamiento se puede determinar gracias al propio peso corporal. Zona central estriada para un mejor agarre.

Medidas: 60 x 35 x 70 cm.

ARTÍCULO	REF.	€
Barras paralelas	N10064	65,99



Superficie estriada para un mejor agarre.

MANCUERNAS HEXAGONALES DE VINILO

De distintos colores según el peso. El vinilo es un material agradable al tacto y de gran confort.



MANCUERNAS HEXAGONALES DE VINILO	REF.	€
Par mancuernas hexagonales 500 g	N10218	3,09
Par mancuernas hexagonales 1 kg	N10219	6,15
Par mancuernas hexagonales 1,5 kg	N10220	9,25
Par mancuernas hexagonales 2 kg	N10221	12,25
Par mancuernas hexagonales 3 kg	N10222	18,49
Par mancuernas hexagonales 4 kg	N10223	24,49
Par mancuernas hexagonales 5 kg	N10224	30,49

MUEBLE MANCUERNERO HORIZONTAL

La solución más cómoda y práctica para tener ordenadas y almacenadas las mancuernas.

Medidas estantería: 87 x 38 x 78 cm.
Peso: 12 kg.
Medidas soporte: 80 x 9 cm.

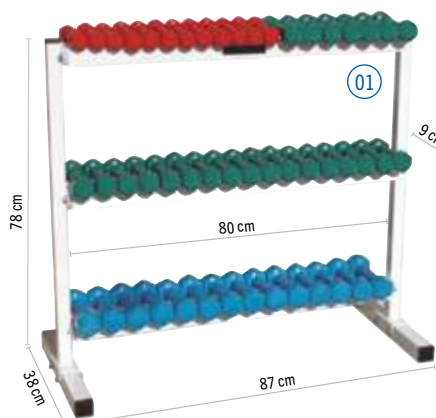

MUEBLE MANCUERNERO VERTICAL

Mueble de acero con ruedas para facilitar su traslado.

Capacidad: hasta 100 mancuernas de vinilo.
Medidas: 110 x 64 x 120 cm.



ARTÍCULO	REF.	€
01 Mueble mancuernero horizontal	N10306	155,95
02 Mueble mancuernero vertical	N10307	349,99



MANCUERNAS HEXAGONALES DE CAUCHO

Agarre ergonómico. Revestimiento de caucho para no dañar suelos y minorar ruido. Fáciles de limpiar. Se venden por unidad.

MANCUERNAS HEXAGONALES DE CAUCHO	REF.	€	MANCUERNAS HEXAGONALES DE CAUCHO	REF.	€
Mancuerna hexagonal 5 kg (ud.)	N10752	14,99	Mancuerna hexagonal 20 kg (ud.)	N10757	57,99
Mancuerna hexagonal 6 kg (ud.)	N10753	17,49	Mancuerna hexagonal 22,5 kg (ud.)	N10765	64,99
Mancuerna hexagonal 7,5 kg (ud.)	N10762	21,99	Mancuerna hexagonal 25 kg (ud.)	N10758	72,99
Mancuerna hexagonal 8 kg (ud.)	N10754	23,49	Mancuerna hexagonal 27,5 kg (ud.)	N10766	79,99
Mancuerna hexagonal 10 kg (ud.)	N10755	28,99	Mancuerna hexagonal 30 kg (ud.)	N10759	87,49
Mancuerna hexagonal 12,5 kg (ud.)	N10763	35,99	Mancuerna hexagonal 35 kg (ud.)	N10760	101,49
Mancuerna hexagonal 15 kg (ud.)	N10756	43,99	Mancuerna hexagonal 40 kg (ud.)	N10761	114,99
Mancuerna hexagonal 17,5 kg (ud.)	N10764	50,99	Estantería mancuernas hexagonales	N10075	199,99



MANCUERNAS CIRCULARES DE CAUCHO

Empuñadura ergonómica con un tratamiento de cromo para una mayor durabilidad y un mejor agarre. Estas mancuernas son ideales para realizar trabajos de fuerza tanto en gimnasios como en casa, gracias a su revestimiento de caucho, no produce daños al suelo ni ruido. Se venden por unidad.

MANCUERNAS CIRCULARES DE CAUCHO	REF.	€
Mancuerna circular 5 kg (ud.)	N10528	16,99
Mancuerna circular 7,5 kg (ud.)	N10529	24,99
Mancuerna circular 10 kg (ud.)	N10530	32,99
Mancuerna circular 12,5 kg (ud.)	N10531	40,99
Mancuerna circular 15 kg (ud.)	N10532	49,99
Mancuerna circular 17,5 kg (ud.)	N10533	57,99
Mancuerna circular 20 kg (ud.)	N10534	67,99
Estantería mancuernas vertical	N10207	299,99

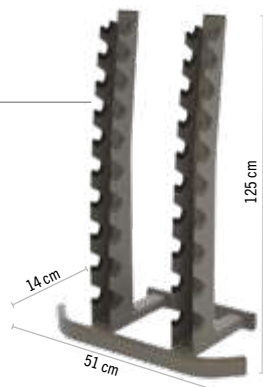

KETTLEBELLS

El entrenamiento con kettlebells proporciona una mejora de la **FUERZA**, poder explosivo, resistencia, coordinación, equilibrio, flexibilidad y prevención/**REHABILITACIÓN DE LESIONES** en un tiempo récord. Su dinámica de movimiento es excepcional ya que la **CARGA** de las kettlebells **VARÍA CONSTANTEMENTE**, haciendo que no trabajes tan sólo un grupo muscular a la vez, sino **VARIAS CADENAS** musculares con **UN SOLO EJERCICIO**.

KETTLEBELL VINILO

Fabricadas en hierro recubiertas de vinilo. Cada peso tiene un color distinto, lo que facilita la elección de la kettlebell en el desarrollo de la clase. El vinilo protege el suelo de los impactos leves.

ARTÍCULO	REF.	€
Kettlebell vinilo 2 kg	N10347	6,99
Kettlebell vinilo 4 kg	N10331	11,49
Kettlebell vinilo 6 kg	N10332	16,99
Kettlebell vinilo 8 kg	N10333	22,99
Kettlebell vinilo 10 kg	N10334	29,99
Kettlebell vinilo 12 kg	N10335	35,49
Kettlebell vinilo 16 kg	N10336	46,99
Kettlebell vinilo 20 kg	N10337	58,99
Kettlebell vinilo 24 kg	N10338	70,99
Kettlebell vinilo 28 kg	N10339	82,99
Kettlebell vinilo 32 kg	N10340	94,49



INNOVACIÓN

SOFT KETTLEBELL

Estas kettlebells están fabricadas con un tejido de algodón en su parte exterior y están rellenas de arena mezclada con virutas de hierro. Esto aporta seguridad a la hora de utilizarlas, minimizando el ruido o los posibles daños ocasionados en los suelos de gimnasios y hogares, en caso de caída.

El riesgo de lesiones al golpearse con ellas también se reduce, gracias a su flexibilidad.

ARTÍCULO	REF.	€
Soft kettlebell 4 kg	N10270	29,99
Soft kettlebell 6 kg	N10271	31,99
Soft kettlebell 8 kg	N10272	33,45
Soft kettlebell 10 kg	N10273	35,95
Soft kettlebell 12 kg	N10274	39,95
Soft kettlebell 14 kg	N10633	44,95
Soft kettlebell 16 kg	N10275	49,95



INNOVACIÓN



Detalle de salida de aire.

Test acústico: Kettlebell soft Trial: 18,87 dB.
Otras kettlebell: 188,72 dB.



KETTLEBELL SOFT TRIAL

Herramienta única para un entrenamiento completo.

Fabricada con material blando y alta tecnología, esta kettlebell está equipada con dos válvulas especiales que permiten la entrada y salida de aire. Los gránulos dentro de la bola se adaptan a la fuerza del aire, asegurando una óptima emisión cuando se ejecuta el ejercicio. Equipada con un asa de acero según medidas oficiales. Gracias a su material superblando, ofrece máxima seguridad tanto para deportistas que se inician como profesionales, así como para muebles y suelos de gimnasios y hogares.

El test acústico realizado con ella, indica valores mínimos de sonido al impactar en el suelo, tanto a nivel del oído como del suelo (18,87 db Trial frente a 188,72 db otros fabricantes), lo que permite una mayor concentración a la hora de ejecutar el ejercicio comparado con las clásicas kettlebells.

ARTÍCULO	REF.	€
Kettlebell soft Trial 4 kg	N10032	81,95
Kettlebell soft Trial 6 kg	N10033	91,95
Kettlebell soft Trial 8 kg	N10034	94,95
Kettlebell soft Trial 12 kg	N10035	107,95
Kettlebell soft Trial 16 kg	N10036	117,95
Kettlebell soft Trial 20 kg	N10037	129,95
Kettlebell soft Trial 24 kg	N10038	139,95



KETTLEBELL RACK

Permite almacenar kettlebell de distintos tamaños. Recubierto de goma para proteger las kettlebell.

Capacidad: 12 kettlebell.
Medidas: 139 x 63 x 74 cm.

ARTÍCULO	REF.	€
Kettlebell rack	N10498	219,99

KETTLEBELL COMPETICIÓN

Todas las kettlebells son de la misma forma y medidas independientemente del peso.

Estas kettlebells de acero tienen un asa especial sin pintura que facilita los movimientos, así como el uso de magnesio.

NUEVO

ARTÍCULO	REF.	€
Kettlebell competición 8 kg	N10522	39,99
Kettlebell competición 10 kg	N10523	42,99
Kettlebell competición 12 kg	N10524	45,99
Kettlebell competición 14 kg	N10525	49,99
Kettlebell competición 18 kg	N10526	57,99



Uso: rehabilitación.

Uso: fitness en casa, rehabilitación e iniciación.

KE-BEL

Nuevo modelo de kettlebell fabricado en un nuevo material superblando de última generación que permite juntar en una misma estructura blanda el mango y el cuerpo de la kettlebell, lo que la convierte en una herramienta ideal para rehabilitación e iniciación. Ofrece una seguridad máxima para los suelos de gimnasios y hogares, así como para los usuarios al estar fabricada en materiales no tóxicos.

Con sistema de amortiguación, su válvula en la base permite la salida del aire cuando se aplasta, creando un efecto inelástico y evitando el rebote.

ARTÍCULO	REF.	€
Ke-bel 0,5 kg	N10696	34,99
Ke-bel 0,75 kg	N10697	37,99
Ke-bel 1 kg	N10698	39,49
Ke-bel 1,5 kg	N10699	41,49
Ke-bel 2 kg	N10700	45,99
Ke-bel 3 kg	N10701	56,49
Ke-bel 4 kg	N10702	59,99
Ke-bel 6 kg	N10703	69,99



MARTILLO CROSSFIT SUPERSEGURO

Fabricado en materiales blandos de alta calidad, mango de carbono de 3 cm de ϕ y "bola" patentada de 24 cm de ϕ . Con dos válvulas que facilitan la entrada y salida de aire, permitiendo una compresión óptima del material granulado interior y evitando el rebote al golpear el suelo. Gracias a su material blanco patentado se puede usar en cualquier superficie sin dañar el suelo.

ARTÍCULO	REF.	€
Martillo crossfit superseguro 3 kg	N10704	252,95
Martillo crossfit superseguro 5 kg	N10705	279,95
Martillo crossfit superseguro 7,5 kg	N10706	299,95
Martillo crossfit superseguro 10 kg	N10707	330,95

NUEVO

SACO DE ARENA STRONGMAN

Saco piramidal para arena transportable, más fácil de manejar que el modelo cilíndrico original. Fabricados a partir de cordura 1000D + nailon, con costura doble reforzada, con una bolsa para el relleno incorporada, cierre con cremallera y velcro. Diseño seguro y resistente que garantiza que la arena no se salga mientras realizas el entrenamiento. El material de relleno no está incluido.

3 Tamaños: 45, 70 y 90 kg.

ARTÍCULO	REF.	€
Saco de arena strongman 45 kg	N10721	44,99
Saco de arena strongman 70 kg	N10722	47,99
Saco de arena strongman 90 kg	N10723	49,99



BALÓN MEDICINAL BÁSICO

Balón medicinal en caucho de alta calidad. Color negro con líneas en diferentes colores para una fácil identificación del peso.

BALÓN MEDICINAL BÁSICO	REF.	€
Básico 1 kg – 17,5 cm de ø	N10655	10,99
Básico 2 kg – 19 cm de ø	N10656	13,99
Básico 3 kg – 23 cm de ø	N10657	16,99
Básico 4 kg – 23 cm de ø	N10658	23,99
Básico 5 kg – 27,5 cm de ø	N10659	26,99

**BALÓN MEDICINAL BICOLOR**

Fabricados en caucho de alta resistencia, con una superficie alveolar para un mejor agarre.

Al girar sus paneles coloreados se favorece su visión y son más fáciles de recibir.

BALÓN MEDICINAL BICOLOR	REF.	€
Bicolor 1 kg – 19 cm de ø	N10477	17,49
Bicolor 2 kg – 19 cm de ø	N10478	20,25
Bicolor 3 kg – 23 cm de ø	N10479	23,49
Bicolor 4 kg – 23 cm de ø	N10480	26,25
Bicolor 5 kg – 23 cm de ø	N10481	29,99

BALÓN MEDICINAL BICOLOR	REF.	€
Bicolor 6 kg – 28,6 cm de ø	N10578	32,99
Bicolor 7 kg – 28,6 cm de ø	N10579	35,99
Bicolor 8 kg – 28,6 cm de ø	N10580	39,99
Bicolor 9 kg – 28,6 cm de ø	N10581	47,99
Bicolor 10 kg – 28,6 cm de ø	N10582	61,99

BALÓN MEDICINAL NOVA

Una nueva generación de balones medicinales. Fantástico bote.

La tecnología de los balones Nova, que tanto éxito ha tenido en los balones de fútbol, baloncesto, balonmano, etc. también la hemos aplicado a los balones medicinales con un gran resultado. Balones en caucho celular con un agarre espectacular y máxima durabilidad. Un tamaño único para todos los pesos.

Medidas: 24 cm de ø.

BALÓN MEDICINAL NOVA	REF.	€
Medicinal Nova 1 kg	N10039	21,95
Medicinal Nova 2 kg	N10040	22,95
Medicinal Nova 3 kg	N10041	27,95
Medicinal Nova 4 kg	N10042	30,45
Medicinal Nova 5 kg	N10043	41,95

**CONSEJOS****TRADICIONAL:**

Fabricados en caucho para un buen control durante los trabajos de fuerza o entrenamientos por parejas.

**WTB:**

Tecnología multicapa y doble trabajo rotacional. Duran 100 veces más que uno de caucho. Recomendado para todo tipo de trabajos.

¿Qué balón medicinal elegir?

Básico:
Caucho de alta calidad de 1 a 5 kg.



Bicolor:
Caucho de alta resistencia de 1 a 10 kg.



Nova:
Caucho celular, gran agarre y bote, mismo tamaño todos los pesos de 1 a 5 kg.

**WALL BALL:**

De 35 cm de ø, fáciles de visualizar pero supone un reto su manipulación. Ideales para trabajos de fuerza funcional y propiocepción.

**SLAM BALL:**

Especialmente diseñados para lanzar contra el suelo, fuertes y duraderos. Recomendados para CrossFit y trabajos intensos.

**AGUA EN SU INTERIOR:**

Muy blandos pero increíblemente resistentes. Excelente agarre, trabajo propioceptivo en cada lanzamiento y recepción por el agua en su interior.



BALÓN MEDICINAL WTB

Los balones medicinales más resistentes del mercado.

Los balones WTB (Weight Tech Ball), son los únicos balones fabricados mediante la tecnología multicapa y doble trabajo rotacional, lo que hace que estos balones duren 100 veces más que uno tradicional de caucho.

No se deformaran ni agrietará incluso después del entrenamiento más intenso. Con bote regular, dan respuesta a trabajos que puedan plantearse en clases de E.F., entrenamientos deportivos, rehabilitación y clases fitness, gracias también a su buen agarre.

ARTÍCULO	REF.	€
WTB 1 kg – 18,5 cm de ø	N10005	17,95
WTB 2 kg – 21,5 cm de ø	N10006	29,95
WTB 3 kg – 23,5 cm de ø	N10007	37,95
WTB 4 kg – 26 cm de ø	N10008	46,95
WTB 5 kg – 29 cm de ø	N10009	59,95



BALÓN MEDICINAL WTB SOFT

Por fin unos balones medicinales blandos.

Los WTB Soft, están fabricados con material blando pero son extremadamente resistentes. Su capa externa proporciona una excelente sensación táctil y un buen agarre. Pueden utilizarse con seguridad incluso en superficies delicadas como parquet.

Color: verde turquesa.

ARTÍCULO	REF.	€
WTB Soft 1 kg – 19 cm de ø	N10020	19,95
WTB Soft 2 kg – 22,5 cm de ø	N10021	30,95
WTB Soft 3 kg – 24,5 cm de ø	N10022	35,95

BALÓN MEDICINAL WTB

LOS BALONES MEDICINALES MÁS RESISTENTES DEL MERCADO.



INCREÍBLE DURACIÓN:

después de **130 HORAS** y **999.999 IMPACTOS** mantienen sus propiedades.



AGARRE IMBATIBLE:

combinación de superficie texturizada y suavidad para el mejor agarre.



RESISTENTES PERO BLANDOS:

resisten trabajos intensos y además son blandos.



BALÓN MEDICINAL WALL BALL SOFT

Balones medicinales de gran tamaño y superficie blanda, lo que facilita su lanzamiento, su recepción y el seguimiento de su trayectoria de forma segura. Especialmente indicados para lanzamientos a corta distancia. Una cubierta de piel sintética de alta calidad y unas costuras reforzadas facilitan su agarre. Fabricados para que no reboten y dar así mayor seguridad.

Medidas: 35 cm de ø.

NO UTILIZAR COMO SLAM BALLS.

ARTÍCULO	REF.	€
Wall Ball soft 3 kg	N10484	34,99
Wall Ball soft 5 kg	N10485	37,99
Wall Ball soft 7 kg	N10486	39,99
Wall Ball soft 9 kg	N10487	42,99

BALÓN MEDICINAL CON UN ASA

Un balón multiuso de goma sintética reticulada con una alta densidad de peso. Gracias a esta densidad con el mismo tamaño están disponibles muchos pesos diferentes. Útil para simular técnica de lanzamiento, entrenamiento físico, rehabilitación, aeróbic y aquaerobic (los balones desde 0,5 kg a 2 kg flotan).

Cada peso tiene su color. El mango es suave pero fuerte. Garantía de Trial de fabricación con componentes no tóxicos.

Medidas: 19 cm de ø.

ARTÍCULO	REF.	€
Balón medicinal 1 asa 0,5 kg	N10018	20,95
Balón medicinal 1 asa 1 kg	N10011	23,95
Balón medicinal 1 asa 2 kg	N10012	30,95
Balón medicinal 1 asa 3 kg	N10013	37,95
Balón medicinal 1 asa 4 kg	N10014	39,95
Balón medicinal 1 asa 5 kg	N10015	45,95



Peso: 0,5 kg

Peso: 1 kg

Peso: 2 kg

Peso: 3 kg

Peso: 4 kg

Peso: 5 kg

**BALÓN MEDICINAL CON ASAS**

Balones medicinales con doble asa para un mejor agarre, esto permite realizar diferentes ejercicios funcionales.

Relleno de arena. Su masa oscilante favorece el trabajo de fuerza, potencia o rehabilitación, son muy adecuados para circuitos, entrenamientos funcionales, etc.

ARTÍCULO	REF.	€
Balón medicinal con asas 2 kg	N10122	17,35
Balón medicinal con asas 3 kg	N10123	17,89
Balón medicinal con asas 4 kg	N10124	18,25
Balón medicinal con asas 5 kg	N10125	18,75
Balón medicinal con asas 6 kg	N10126	20,09
Balón medicinal con asas 7 kg	N10127	21,75
Balón medicinal con asas 8 kg	N10128	23,35

**SLAM BALL PRO**

Balones de goma sin bote, con arena en su interior para conseguir pesos elevados. La terminación rugosa le proporciona un excelente agarre y mayor durabilidad.

Se pueden lanzar con fuerza contra el suelo sin miedo a que se rompan. Adecuados para crossfit y trabajos intensos.

ARTÍCULO	REF.	€
Slam Ball Pro 4 kg. 18 cm de ø	N10086	11,49
Slam Ball Pro 6 kg. 23 cm de ø	N10087	12,99
Slam Ball Pro 8 kg. 23 cm de ø	N10088	15,99
Slam Ball Pro 10 kg. 23 cm de ø	N10089	17,99

**BALÓN MEDICINAL DINÁMICO BUBBLE**

Balón relleno de agua.

Como los Slam Ball Pro pero rellenos de agua desmineralizada y fabricados en goma superelástica y muy suave que garantiza un rebote silencioso y agradable sensación al tacto.

Los pesos de 1, 2 y 3 kg debido a sus características de tacto y reducido tamaño están especialmente indicados para el entrenamiento de dedos, manos y brazos.

ARTÍCULO	REF.	€
Bubble 1 kg – 12 cm de ø	N10025	17,95
Bubble 2 kg – 16 cm de ø	N10026	25,95
Bubble 3 kg – 18 cm de ø	N10027	31,95
Bubble 4 kg – 19 cm de ø	N10028	37,95
Bubble 5 kg – 20 cm de ø	N10029	38,95



El balón dinámico Bubble después de soportar una gran carga mantiene todas sus propiedades.



BALÓN MEDICINAL SKIN BALL

Rellenos de agua, gran facilidad de agarre.

Fabricados con una doble capa y un excelente agarre para un gran control.

En el interior de estos balones se encuentra agua desmineralizada coloreada que crea inestabilidad para entrenamientos de alta intensidad.

En diferentes tamaños para una gama de ejercicios desde rehabilitación a entrenamientos de fuerza. Desde trabajos con personas mayores a deportistas profesionales.

Fáciles de limpiar con agua y jabón.

BALÓN MEDICINAL SKIN BALL	REF.	€
Skin Ball 0,5 kg – 17 cm de ø	N10663	27,95
Skin Ball 1 kg – 20 cm de ø	N10664	30,95
Skin Ball 2 kg – 20 cm de ø	N10665	32,95
Skin Ball 3 kg – 20 cm de ø	N10666	36,95
Skin Ball 4 kg – 26 cm de ø	N10667	40,95
Skin Ball 5 kg – 26 cm de ø	N10668	42,95

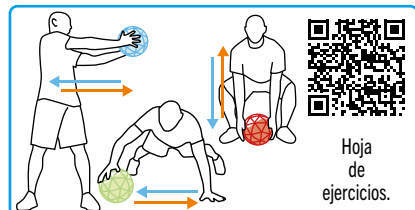

Hoja de ejercicios.



REBOTEADOR DE BALONES MEDICINALES

Combina un trampolín con una base de acero antideslizante, para realizar ejercicios de retorno con los balones medicinales. Puede ajustarse el ángulo del rebote, muy resistente y duradero. Con capacidad de almacenamiento en su parte trasera de hasta 6 balones medicinales en función del tamaño.

Medidas base: 103 x 91 cm. Medidas trampolín: 91 cm de ø. Medidas superficie de rebote: 70 cm de ø. Peso: 30 kg.

ARTÍCULO	REF.	€
Reboteador de balones medicinales	N10065	199,99



TCHOUKBALL

El Tchoukball de altura regulable se puede usar como reboteador con balones hasta 5 kg. Apoyar la parte trasera contra un superficie fija, para evitar que se desplace con los balones pesados.

Medidas: 100 x 100 cm.

ARTÍCULO	REF.	€
Tchoukball	M10106	99,99

SACO DE ROTACIÓN

Herramienta para aumentar el número de ejercicios con balones medicinales o slam ball. Ideal para ejercicios de rotación, trabajando de este modo todos los músculos del cuerpo, mejorando coordinación, flexibilidad y fuerza.

Agarre mediante cuerda de nailon muy resistente.

Puede usarse con un balón de hasta 30 cm de ø (no incluido).

ARTÍCULO	REF.	€
Saco de rotación	N10129	11,85



ESTANTERÍA MÓVIL PARA BALONES MEDICINALES

Estantería móvil con tres alturas para balones medicinales.

También apta para los balones medicinales Wall Ball.

Dispone de ruedas con freno.

Medidas: 165 x 45,4 x 100 cm.

ARTÍCULO	REF.	€
Estantería móvil para balones medicinales	N10130	199,99



ESTANTERÍA PARA BALONES MEDICINALES

Para guardar hasta 10 balones medicinales verticalmente.

Medidas: 60 x 39 x 158 cm.

ARTÍCULO	REF.	€
Estantería para balones medicinales	N10055	129,99

CINTURÓN RUSO – TIRANTE MUSCULADOR Y TARIMA INCLINADA

Instrumento perfecto para trabajar cuádriceps, isquios, lumbares, glúteos... Además es un método de reforzamiento muscular más seguro porque provoca menos fuerzas de cizallamiento.

Favorece un entrenamiento excéntrico útil en la prevención de patologías.

Zona de apoyo en las piernas acolchada, para más comodidad en la realización de los ejercicios.

Medidas tarima: 55 x 40 x 18 cm.



ARTÍCULO	REF.	€
01 Cinturón ruso – tirante musculador	D10039	25,99
02 Tarima inclinada	N10303	97,95



FLY MAX PRO

El Fly Max Pro añade una nueva perspectiva al entrenamiento clásico de suspensión, aportando nuevos ejercicios que se suman a los ya tradicionales para el fortalecimiento muscular. Los entrenamientos llegan a ser más divertidos, y las lesiones se reducen drásticamente gracias a la amortiguación que generan los elásticos.

ARTÍCULO	REF.	€
Fly Max Pro	N10146	98,99



TRX



TRX HOME2

Equipo optimizado para el uso en el domicilio particular.

Incluye:

- TRX Suspension Trainer con agarre de neopreno.
- Guía de inicio rápido y tarjetas de ejercicios.
- Anclaje a puerta.
- Bolsa de rejilla.
- Adaptador para anclaje (cinta nailon amarilla).
- Código de un año de suscripción gratuita a la app de TRX.

ARTÍCULO	REF.	€
TRX Home2	N10465	214,88



TRX CLUB4

Es la solución ideal para clubs de fitness e instalaciones deportivas donde precisan el uso del TRX en clases colectivas y grupales.

Está diseñado para resistir un uso intensivo incorporando un bucle equalizador en nailon ultraduradero y ultraresistente Dupont® Kevlar® y agarres en goma rígida con diseño ergonómico para mayor comodidad durante el entrenamiento. Además incorpora un mosquetón con sistema antirrobo para mayor seguridad del equipo.

ARTÍCULO	REF.	€
TRX Club4 (ud.)	N10466	223,14



TRX PRO4

Dirigido a profesionales del deporte, es una herramienta ideal para entrenadores. Su diseño te garantiza la durabilidad y la seguridad. Incluye el TRX más resistente y duradero, con agarre en goma rígida y sistema de seguridad en el mosquetón. También incluye video de entrenamiento específico basado en la experiencia como entrenador.

TRX Pro4 incluye:

- TRX® Suspension Trainer, incluye mosquetón con pin de seguridad y agarre en goma rígida ergonómica que te proporciona mayor resistencia durante tus entrenamientos e incrementa la durabilidad del TRX.
- Anclaje a puerta.
- Adaptador para anclaje (cinta de nailon amarilla).
- Xtender para puntos de anclaje altos.
- Llave Allen para pin de seguridad en mosquetón.
- Bolsa de rejilla para fácil transporte.
- 30 Días gratis de prueba para TRX training club.

ARTÍCULO	REF.	€
TRX Pro4	N10467	272,73





No anclar directamente el mosquetón, utilizar de este modo el adaptador para anclaje.

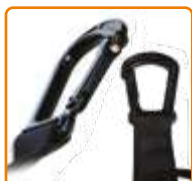

Mosquetón con sistema antirrobo.



Agarres de goma rígida con diseño ergonómico.

SLING TRAINER PRO

Es el aparato de fitness perfecto para un efectivo entrenamiento de todo el cuerpo. Incluye dos cintas con empuñaduras ergonómicas en goma rígida, correas para los pies ajustables con velcro, cinturón de extensión regulable para mayor efectividad y comodidad, anclaje a puerta, mosquetón de seguridad antirrobo y bolsa para almacenar y trasladar cómodamente.

ARTÍCULO	REF.	€
Sling Trainer Pro	N10501	35,99



ANILLAS SUSPENSIÓN Y AB SLING

Anillas en 2 materiales, ABS de alta resistencia y madera.

Ab Sling o colgador de brazos, para desarrollar y fortalecer los músculos abdominales desde una posición vertical. Fabricado en nailon de alta resistencia con espuma de relleno y mosquetones de acero.

Medidas anillas: 3 x 23,5 cm de ø. Medidas cintas: 4,5 m x 2,5 cm. Medidas AB Sling: 42 x 18 cm.

ARTÍCULO	REF.	€
01 Anillas de suspensión ABS	N10106	19,99
02 Anillas de suspensión madera	N10105	29,99
03 AB Sling - colgador brazos (par)	N10279	22,99

ANCLAJE DE SUSPENSIÓN

Resistente y discreto, para utilizar con kits de suspensión. Puede crearse una estación de entrenamiento profesional prácticamente en cualquier lugar disponiendo de la pared adecuada.

Medidas: 18 cm de ø.



ARTÍCULO	REF.	€
Anclaje de suspensión	N10516	10,99



XT SUSPENSION TRAINER

Agarres de aluminio de gran resistencia. Cuerdas y cinchas sintéticas de alta tenacidad. Seguridad total, para realizar el entrenamiento en suspensión.

XT SUSPENSION TRAINER LOOPS

Adaptables al XT Suspension Trainer. Fabricados en material acolchado súper resistente.

Medidas: 150 x 8 cm.

ARTÍCULO	REF.	€
01 XT Suspension Trainer	N10057	57,59
02 XT Suspension Trainer Loops	N10058	37,59

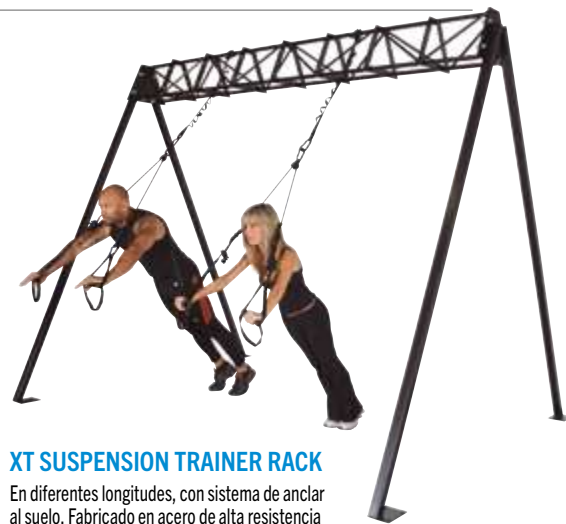

XT SUSPENSION TRAINER RACK

En diferentes longitudes, con sistema de anclar al suelo. Fabricado en acero de alta resistencia recubierto de pintura epoxi.

Medidas: Longitud: de 2 a 6 m. Anchura: 243 cm. Altura: 254 cm.

ARTÍCULO	REF.	€
Suspension Trainer Rack 2 m	N10059	795,99
Suspension Trainer Rack 3 m	N10060	949,99
Suspension Trainer Rack 4 m	N10061	1.105,99
Suspension Trainer Rack 5 m	N10062	1.259,99
Suspension Trainer Rack 6 m	N10063	1.425,99



TRINEO DE ARRASTRE

Conjunto formado por un trineo, un cinturón y cuerda con mosquetón.

Pesos no incluidos.

Medida cuerda: 5 m. Medidas trineo: 50 x 37 cm.

ARTÍCULO	REF.	€
01 Trineo de arrastre	D10436	50,45
02 Cinturón 3 enganches hebilla	N10101	16,99
03 Cinturón 3 enganches velcro	N10304	11,99
04 Chaleco funcional con anillas	N10100	32,99
05 Disco 5 kg	N10078	16,99
06 Disco 10 kg	N10079	31,99
07 Disco 20 kg	N10081	61,99



TRINEO POWER SLED PREMIUM

Permite aumentar la potencia, velocidad y fuerza explosiva, al mismo tiempo que realizar un trabajo cardiovascular. Trineo de empuje fabricado en acero, con soporte central para incrementar el peso colocando discos de 50 mm (discos no incluidos).

Se suministra con complementos para poder transformarlo en sistema trineo carretilla, colocando un disco de 50 mm en su parte delantera para que haga de rueda.

Medidas: 122 x 65 x 100 cm (componentes incluidos).

Peso: 55 kg (componentes incluidos).

ARTÍCULO	REF.	€
Trineo Power Sled Premium	N10584	319,99
01 Disco 5 kg	N10078	16,99
02 Disco 10 kg	N10079	31,99
03 Disco 20 kg	N10081	61,99



SACO DE ARRASTRE

Saco de arrastre con base de caucho deslizante de alta resistencia para entrenamiento de fuerza y potencia, con longitud ajustable de la cinta de arrastre. Se puede utilizar en hierba natural o artificial, suelos de madera o sintéticos de polideportivos o gimnasios, si se utiliza en otro tipo de superficies el producto puede dañarse y reducir su durabilidad.

Peso regulable: incluye 6 sacos rellenables de arena (hasta 5 kg) o con discos de hasta 20,5 cm de anchura (no incluidos).

Máximo peso soportado: 30 kg.

ARTÍCULO	REF.	€
Saco de arrastre	N10280	55,15
Disco 1,25 kg	N10547	4,95
Disco 2,5 kg	N10548	9,95
Disco 5 kg	N10549	19,95





PLIO BOX DE MADERA

Fabricado en madera natural, con superficie antideslizante. La altura dependerá de la posición en que se coloque la caja, lo que la hace ideal para los deportistas de todos los niveles. La caja viene sin montar, pero preparada para un montaje rápido, para ahorrar tiempo y energía. Una característica de nuestra plio box es la pieza extra interior de madera, que recorre la parte media de la caja, lo que la hace más estable y resistente, previniendo que se incline. Incluye tornillos.

2 Medidas: 40 x 50 x 60 cm / 50 x 60 x 70 cm. Peso máximo: 150 kg.

ARTÍCULO	REF.	€
Plio box de madera 40 x 50 x 60 cm	N10688	92,99
Plio box de madera 50 x 60 x 70 cm	N10689	109,99



PLATAFORMAS DE ESPUMA

Ofrecen la posibilidad de combinar las cuatro plataformas para personalizar la altura según las necesidades.

Conjunto de 4 plataformas de espuma EVA con PU, recubiertas de vinilo negro de gran resistencia, incluyen unas largas cintas de velcro, para poder apilar los diferentes bloques a la altura deseada y evitar movimientos que dificulten el entrenamiento.

Uno de los mayores problemas para los deportistas que desean ejecutar saltos, es el temor para lesionarse durante el salto, cuando tratan de saltar al máximo de sus facultades. Estos bloques pliométricos de espuma resuelven este problema. Son lo suficientemente firmes para soportar el peso y lo suficientemente suaves para no perjudicar las espinitas.

Medidas: 90 x 75 x 15 cm / 90 x 75 x 30 cm / 90 x 75 x 45 cm / 90 x 75 x 60 cm.

ARTÍCULO	REF.	€
Conjunto 4 plataformas de espuma	N10208	1.014,99



PLATAFORMA MULTIALTURA DE FOAM

Esta plataforma resuelve el temor a hacerse daño al trabajar pliometría. Fabricada en espuma EVA forrada, aporta la suficiente firmeza para poder trabajar en ella, como las clásicas plataformas rígidas, pero lo suficientemente suave para no dañarse o sentir temor si se golpea con ella. Exteriormente esta forrada con un material antideslizante, tanto en las caras de apoyo en el suelo como sobre las que hay que saltar, que proporcionan estabilidad a la plataforma.

3 Alturas con una sola plataforma: 50, 60 y 75 cm, dependerá de la posición en la que se coloque.



ARTÍCULO	REF.	€
Plataforma multialtura de foam	N10504	219,99



PLATAFORMA PLIOMETRÍA

Plataformas para el trabajo de pliometría, fuerza y velocidad. Estructura de acero reforzado, patas construidas en ángulo para una mayor estabilidad, superficie de apoyo cubierta con una goma antideslizante. Muy ligeras, fáciles de mover y de almacenar. Se sirven de modo individual o en conjunto en las 3 Medidas: 30, 45 y 60 cm.



ARTÍCULO	REF.	€
Plataforma pliometría 30 cm	N10490	44,95
Plataforma pliometría 45 cm	N10491	59,95
Plataforma pliometría 60 cm	N10492	79,95
Conjunto 3 plataformas pliometría	D10439	175,95



CUERDA DE SALTAR CABLE EXTREME

Cuerda de aluminio de giro libre, con un fácil agarre. Su diseño ergonómico ofrece velocidad, confort y gran control. Al ser una cuerda muy ligera permite no sólo saltar más rápido, sino también realizar saltos dobles y triples. La longitud de su cable es fácilmente ajustable a la medida requerida por el deportista.

Medidas: 3 m. Peso: 114 g / 57 g por mango.

ARTÍCULO	REF.	€
Cuerda cable Extreme	N10510	10,95



CUERDA DE SALTAR TURBO SPEED

Cuerda ajustable, de bonito diseño en aluminio. Permite la rotación suave, incluso a muy altas velocidades. Su empuñadura antideslizante asegura un excelente agarre y confort durante el ejercicio. Ideal para entrenamientos de cross training. El cable de acero de 2,5 mm está protegido por una funda de nailon de alta calidad. Puede ajustarse fácilmente su longitud.

Medidas: 3 m. Peso: 150 g / 75 g por mango.

ARTÍCULO	REF.	€
Cuerda Turbo Speed	N10567	8,49



CUERDA DE SALTAR MACH SPEED

Cuerda con mango de aluminio ultraduradero, con posibilidad de lastrar y componente giratorio omnidireccional. Con 2 cables, para combinarlos según velocidades, a los cuales se puede acoplar 1 pieza de protección plástica en el centro para una mayor duración. Sus empuñaduras se pueden lastrar con piezas de 45 g en cada mango y aumentar de ese modo su peso hasta 111,5 g en cada mango. Con la confianza de deportistas, entrenadores y propietarios de gimnasios de todas las disciplinas, esta cuerda de saltar de alto rendimiento tiene pocos rivales en lo que respecta a su construcción de calidad, a su velocidad increíble y su giro suave. Se suministra con bolsa para almacenarla.

Medidas: 3 m. Peso: 133 g / 66,5 g por mango. Se puede aumentar 45 g en cada mango añadiendo lastre.

ARTÍCULO	REF.	€
Cuerda Mach Speed	N10610	13,49



CUERDAS PARA SALTAR DE VINILO

Para saltar a la comba de forma individual o por parejas.

Utilizadas en las exhibiciones y campeonatos, perfectamente balanceadas para una buena rotación. Fabricadas en vinilo.

El conjunto lo forman 6 cuerdas en 6 colores: amarillo, azul, naranja, rojo, verde y violeta.

Medidas: 2,85 m de longitud.

ARTÍCULO	REF.	€	Cada unidad
Conjunto 6 cuerdas de vinilo	J10130	8,99	1,50



NUEVO

CUERDAS PARA SALTAR TOP SPIN

Cuerdas de gran velocidad de giro con mangos cónicos muy cómodos.

De construcción muy resistente, fabricadas en vinilo sólido de 5 mm de grosor, hacen que las cuerdas giren más rápido y durante más tiempo con menos esfuerzo.

Las cuerdas tienen un especial accesorio dentro del mango, que permite al usuario ajustar la longitud de la cuerda fácilmente sin cortarla. Estas resisten los saltos en casi cualquier superficie, tanto en interior como en exterior. En 6 colores para una óptima organización. Mangos ergonómicos para mayor comodidad y agarre, están fabricados en plástico moldeado de una sola pieza, con un mayor grosor que otros, lo que garantiza que resistirán un uso institucional. Fáciles de agarrar, ofrecen una estabilidad superior en cualquier nivel de habilidad.

El conjunto lo forman 6 cuerdas en 6 colores: verde, azul, rojo, violeta, naranja y amarillo.

Medida cuerda: 3 m de longitud. Medidas mango: 13,5 x 1,5 cm de ø.



ARTÍCULO	REF.	€	Cada unidad
Conjunto 6 cuerdas Top Spin	N10736	13,49	2,25

Longitud de la cuerda ajustable.



CUERDA PARA SALTAR DE POLIPROPILENO CON MANGO

De polipropileno multifilamento trenzado con mango en sus extremos para un mejor agarre.

El conjunto lo forman 6 cuerdas en 6 colores: amarillo, azul, naranja, rojo, verde y violeta.

Medidas: 2,83 m de longitud y 10 mm de ø.

ARTÍCULO	REF.	€	Cada unidad
Conjunto 6 cuerdas de polipropileno con mango	J10443	12,90	2,15



CUERDA PARA SALTAR MULTI SEGMENTOS

Cuerda de gran resistencia y algo más de peso que las cuerdas de vinilo gracias a los segmentos de plástico que envuelven toda la cuerda y que hacen que esta gire más lenta. El sonido que emite al golpear contra el suelo ayuda a los saltadores a mantener un ritmo regular. Ideal para saltar en grupo.

El conjunto lo forman 6 cuerdas en 6 colores: amarillo, azul, naranja, rojo, verde y violeta.

Medidas: 2,5 m de longitud.

ARTÍCULO	REF.	€	Cada unidad
Conjunto 6 cuerdas multi segmentos	J10440	11,95	1,99





CUERDA FUNCIONAL PARA SALTAR

Para simultanear el entrenamiento de fuerza y cardio.

Con esta cuerda puedes realizar estos dos tipos de entrenamiento en uno, ya que su longitud y peso permite saltar con ella.

Fabricada con el mismo material que las cuerdas funcionales, con cinta protectora en sus extremos para evitar que se deshilache y recubierta con una funda protectora de nailon que la protege contra el desgaste y la abrasión.

Longitud: 3 m. Diámetro: 38 mm. Peso: 2,5 kg.



SOPORTE DE CUERDAS

Soporte de cuerdas metálico, atornillado a la pared, permite almacenar 300 cuerdas.

Medidas: 60 x 40 x 4 cm.

ARTÍCULO	REF.	€
Cuerda funcional para saltar	N10684	18,99

ARTÍCULO	REF.	€
Soporte de cuerdas	J10381	13,99



CUERDA FUNCIONAL DE ENTRENAMIENTO

Muy duradera, fabricada en material sintético trenzado, soporta muy bien la humedad y la abrasión, con cinta protectora en los extremos para que no se deshilache y ofrecer un mejor agarre.

3 Longitudes: 9 – 12 – 15 m.
3 Diámetros: 26 – 38 – 50 mm.

ARTÍCULO	DIÁMETRO	PESO	REF.	€
Cuerda funcional 12 m	26 mm	4,5 kg	N10677	29,99
Cuerda funcional 9 m		7,8 kg	N10144	41,99
Cuerda funcional 12 m	38 mm	10,3 kg	N10145	54,99
Cuerda funcional 15 m		12,8 kg	N10496	69,99
Cuerda funcional 9 m		13,1 kg	N10568	71,99
Cuerda funcional 12 m	50 mm	17,5 kg	N10569	94,99
Cuerda funcional 15 m		21,6 kg	N10497	121,99
01 Eganche metálico a la pared (negro)			N10051	9,95
02 Colgador de cuerda (negro)			N10052	11,95
03 Estructura pared cuerdas – elásticos			N10209	99,99



CONSEJOS



¿Qué cuerda es la más adecuada para mí?

DIÁMETRO



26 mm. MEJOR AGARRE, más ligera, para entrenamiento de principiantes y de los más jóvenes.

38 mm. AGARRE ERGONÓMICO, peso moderado, para adultos.

50 mm. AGARRE DE MAYOR TAMAÑO, mayor peso, para entrenamientos de nivel alto.

LONGITUD:

9 m. Requiere menos energía para hacer las olas, para los más jóvenes y espacios pequeños.

12 m. Más longitud hace que sea mayor el reto de mantener la cuerda en movimiento, para entrenamientos de adultos.

15 m. Perfecta para entrenamientos de gran condición física.



CONOS CHINOS FLEXIBLES

Fabricados en plástico flexible, ofrecen una completa seguridad en su uso. Se sirven con barra para su almacenamiento y transporte.

01 Mini: Se sirven en grupos de 60 en 6 colores. **Medidas:** 6,5 x 14 cm de ø.

02 Medio: Se sirven en grupos de 50 en 5 colores. **Medidas:** 5 x 20 cm de ø.

ARTÍCULO	REF.	€	Cada unidad
01 Juego 60 conos flexibles mini (6 colores)	S10036	17,95	0,30
02 Juego 50 conos flexibles medio (5 colores)	D10230	19,95	0,40



CONOS CLÁSICOS

Una forma barata de definir límites, dividir áreas de actuación, porterías, obstáculos a salvar o rodear. En plástico inyectado de gran resistencia. Para usarlos tanto en interior como en exterior.

6 Colores: amarillo, verde, azul, rojo, violeta, naranja. Los lotes lo forman 5 conos del mismo color y el conjunto lo forman 6 conos en 6 colores. **Base:** 19 x 19 cm. **Altura:** 28 cm.



ARTÍCULO	REF.	€	Cada unidad
Cono clásico	D10231	1,75	
Lote 5 conos clásicos (1 color)	D10237	8,31	1,66
Conjunto 6 conos clásicos (6 colores)	D10243	9,98	1,66

Otros conos consultar páginas 52 a 54



ESCALERA DE VELOCIDAD - AGILIDAD

Ayuda a entrenar la velocidad de movimientos en el tren inferior, frontal o lateralmente. Usado tanto en jóvenes como en jugadores adultos. La forma de los listones está diseñada para evitar tropezar con ellos. Se pueden unir varias escaleras entre sí, gracias a las piezas de unión situadas al final de cada escalera.

Se suministra con bolsa para transporte y almacenaje.

01 Escalera velocidad:

Longitud: 4 m. **Anchura:** 47 cm. Listones amarillos, distancia entre listones modificable.

02 Escalera velocidad antideslizante:

Longitud: 4 m. **Anchura:** 42 cm. Listones 5 colores.



ARTÍCULO	REF.	€
Escalera de velocidad - agilidad	D10101	13,99
Escalera de velocidad - agilidad antideslizante	D10106	17,99



ESCALERA DE VELOCIDAD - AGILIDAD HEXAGONAL

Escalera de 6 aros hexagonales que se pueden usar individualmente o en conjunto gracias a un sistema sencillo de enganches. Los enganches también permiten diseñar una gran variedad de recorridos y elevar los aros del suelo creando un circuito tridimensional con el que realizar ejercicios de velocidad, potencia, agilidad y flexibilidad.

Incluye 6 clips de enganche y bolsa de almacenaje. **Medidas aros:** 56 cm de ø.

ARTÍCULO	REF.	€
Escalera de velocidad - agilidad hexagonal	D10278	21,95
Lote 10 clips de repuesto	D10279	2,25



ESCALERA DE VELOCIDAD - AGILIDAD PLANA

Escalera fabricada en caucho antideslizante para cualquier tipo de ejercicios de agilidad. Se despliega muy fácilmente sobre cualquier superficie plana y es muy rápida de enrollar para su almacenamiento sin crear ningún tipo de nudos como las escaleras convencionales.

Longitud: 4 m. **Anchura:** 50 cm. **Grosor:** 6 mm.

ARTÍCULO	REF.	€
Escalera de velocidad - agilidad plana	N10142	35,15



ESCALERA DE VELOCIDAD - AGILIDAD 2 EN 1

Dispone de 10 peldaños que permiten 2 posiciones. Planos para ser utilizado como una escalera de agilidad tradicional o bien elevado a una altura de 10 cm. Incluye bolsa de almacenaje. Plegable.

Longitud: 4 m. **Anchura:** 47 cm.



ARTÍCULO	REF.	€
Escalera de velocidad - agilidad 2 en 1	D10137	19,95

ENGARCE PARA ARO PLANO

Para unir dos o más aros planos sin que apenas se sobrepase la altura del aro.

ARTÍCULO	REF.	€
Engarces para aros planos (6 uds.)	D10022	7,99
Aro plano 50 cm	S10006	2,49
Aro plano 61 cm	D10013	3,19



VALLA CUATRO ALTURAS

Valla versátil de cuatro niveles excelente para entrenamientos de coordinación.

Consiste en una valla y dos extensiones de altura.

Ajustable a 4 alturas: 15 – 23 – 29 – 37 cm.

Anchura: 43 cm.

ARTÍCULO	REF.	€
Valla cuatro alturas	A10143	4,99



MICRO VALLAS

Vallas de entrenamiento súper resistentes diseñadas para trabajar multisaltos, velocidad gestual, agilidad lateral, técnica de carrera y otras posibilidades. Fabricadas en plástico flexible y ligero.

3 Alturas: 15 – 30 – 41 cm.

Anchura: 45 cm. Color: naranja flúor.

ARTÍCULO	REF.	€
Micro valla 15 cm	D10098	2,99
Micro valla 30 cm	D10097	3,75
Micro valla 41 cm	D10114	4,55

Otras vallas consultar páginas 66 a 69

MICRO VALLAS FLEXIBLES PLANAS

Valla de entrenamiento muy flexible pero a la vez resistente. Recupera su forma rápidamente aunque se pise en el ejercicio.

4 Alturas: 15 – 23 – 30 – 40 cm. Anchura: 50 cm.

Color: amarillo flúor o naranja flúor.

ARTÍCULO	REF.	€
Micro valla flexible plana 15 cm	D10134	2,99
Micro valla flexible plana 23 cm	D10135	3,25
Micro valla flexible plana 30 cm	D10136	3,75
Micro valla flexible plana 40 cm	D10139	4,55

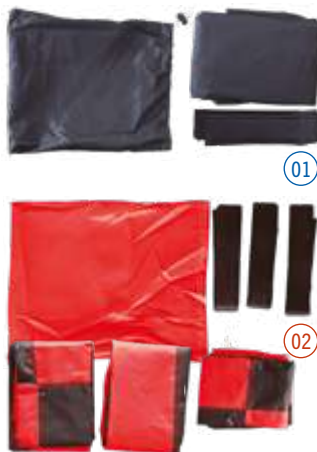

01

02



PARACAÍDAS DE RESISTENCIA

Desarrolla la fuerza requerida para un buen resultado deportivo, sin modificar la técnica de carrera. Con cinturón ajustable a la cintura. Fabricado con nailon de gran calidad.

Se venden individualmente en tamaño pequeño o en conjunto de 3 tamaños: pequeño de 1 x 1 m medio de 1,20 x 1,20 m grande de 1,30 x 1,30 m.

El conjunto de 3 paracaídas se puede usar de 1 en 1 para graduar o aumentar la resistencia, o conjuntamente los 3 a la vez para conseguir la máxima resistencia.

ARTÍCULO	REF.	€
01 Paracaídas de resistencia 1 x 1 m	D10113	13,99
02 Conjunto 3 paracaídas de resistencia	D10116	42,99

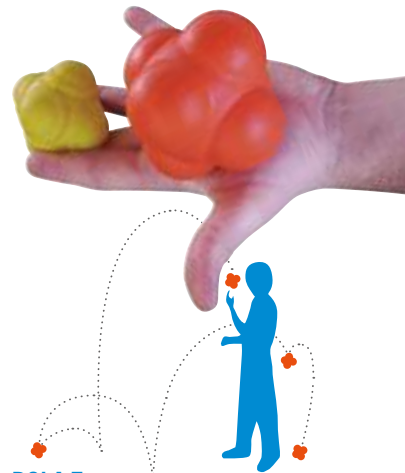

BOLA Z

Pelota de caucho con 6 gruesos salientes que le hacen partir en cualquier dirección, y puede incluso cambiar cada vez que toca el suelo.

Magnífico instrumento para trabajar la coordinación óculo manual, reflejos y velocidad de reacción.

2 Medidas: 6 – 10 cm de ø.

ARTÍCULO	REF.	€
Bola Z 6 cm	J10472	2,49
Bola Z 10 cm	J10476	3,99

TAPIZ DE VELOCIDAD - AGILIDAD CON CÍRCULOS



Para trabajar velocidad y agilidad durante horas. Fácil de colocar, levantar, mover y guardar.

Se pueden practicar fácilmente, ejercicios de agilidad y velocidad en cualquier superficie, interior o exterior, con la configuración de círculos de este tapiz. Este tapiz evita que los profesores o técnicos tengan que dibujar, minuciosamente, un modelo de círculos estándar en el suelo, midiendo, pintando o encintando.

El tapiz tiene 5 círculos blancos, de 17 cm de ø, para que se vean fácilmente por el deportista. Este no se desplaza mientras se realizan las innumerables combinaciones de ejercicios con uno o dos pies; por ejemplo: empezar con dos pies juntos realizando secuencias de movimientos a dos círculos laterales, igual pero adelante y atrás, pasar a tres círculos incluyendo el central, a cinco círculos lateral o frontal pasando o no por el central, etc. Estas y otras combinaciones se pueden realizar simultáneamente con los dos pies, con un pie, con dos pies pero cada pie pisa diferente círculo... por tiempo o por repeticiones. Con estos ejercicios se mejorará la velocidad, la agilidad, el equilibrio o simplemente se puede emplear para calentar.

Tapiz de gran utilidad para potenciar la agilidad, coordinación y juego de pies en entrenamientos de diferentes deportes.

Medidas del tapiz: 120 x 90 cm.

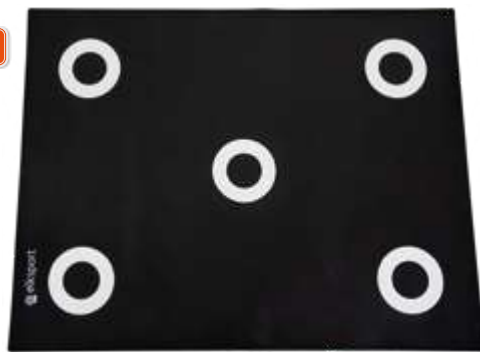

ARTÍCULO	REF.	€	Cada unidad
Tapiz de velocidad - agilidad con círculos	N10226	57,99	
Lote 5 tapices de velocidad - agilidad con círculos	D10023	275,45	55,09



PEG BOARD

Tablero de madera laminada de 38 mm de grosor, para ejercitar agilidad, coordinación, fuerza y resistencia en tronco y tren superior. Utilizado como parte del entrenamiento de cross training.

De 6 a 13 orificios en función de los diferentes tamaños. Palos de madera y tornillería incluidos.

Medidas 6 agujeros: 24,5 x 87 cm.
Medidas 7 agujeros: 24,5 x 102 cm.
Medidas 13 agujeros: 24,5 x 180 cm.

ARTÍCULO	REF.	€
01 Peg Board 6 agujeros	N10212	40,20
02 Peg Board 7 agujeros	N10213	55,15
03 Peg Board 13 agujeros	N10214	95,99

CHALECOS



CHALECO LASTRADO DE NEOPRENO

Chaleco de neopreno relleno de arena muy cómodo de llevar. Para entrenamientos de fuerza y velocidad. Con tiras reflectantes, hebilla regulable para un ajuste perfecto y un cómodo bolsillo de almacenamiento en la parte trasera.

Talla única. Pesos: 5 y 10 kg.

CHALECO LASTRADO NEOPRENO	REF.	€
Chaleco neopreno - 5 kg	N10537	27,99
Chaleco neopreno - 10 kg	N10538	42,99



CHALECO LASTRADO JACK

Fabricado en neopreno. Peso de 1 a 10 kg añadiendo o quitando pesos de 300 g. Con 38 bolsillos para introducir los pesos. Incluye pesos. Medidas: 57 x 46 cm.

ARTÍCULO	REF.	€
Chaleco lastrado Jack	D10031	49,99

CHALECO FUNCIONAL TRAINING

Chaleco táctico funcional, con diseño especial para adaptarse perfectamente al cuerpo sin molestar en los movimientos. Incluye 4 placas metálicas de acero, que se introducen de forma segura dentro del chaleco, haciéndolo ajustable en el peso, adaptándose a todas las personas. Sujeción mediante cinchas de seguridad con velcro de máxima calidad, que permiten un sencillo y correcto ajuste a cualquier tipo de cuerpo. Con hombreras acolchadas para mayor comodidad.

Talla única. Se suministra el chaleco con las 4 placas de acero.

Peso placas: 3,8 kg cada placa.
Peso chaleco (sin placas): 1,3 kg.
Peso total (chaleco + placas): 16,5 kg.

ARTÍCULO	REF.	€
Chaleco funcional training	N10210	162,99



Se suministra el chaleco con las 4 placas de acero.



STEP PROFESIONAL

¡Soporta hasta 180 kg!

Plataforma de gran estabilidad gracias a sus 8 topes de goma que evitan el deslizamiento en cualquier superficie.

Parte superior antideslizante para una mayor seguridad en los apoyos. Con cuatro pies o laterales, opcionales, para aumentar la altura del step a 15 ó 20 cm.

El step profesional lo forman: 1 plataforma y 4 pies.
Medidas de la plataforma sin pies: 110 x 42 x 10 cm.
Medidas de la plataforma con 4 pies: 110 x 42 x 20 cm.



ARTÍCULO	REF.	€
Step profesional	N10439	59,99
Plataforma step profesional (sólo plataforma)	N10489	39,99
Pie step profesional (unidad)	N10502	5,49



STEP PEQUEÑO

Plataforma y 2 laterales. Máxima estabilidad.
Medidas: 71 x 35,5 x 15 cm.

ARTÍCULO	REF.	€
Step pequeño	N10440	29,99

ECO STEP

Step compacto y ligero con una superficie antideslizante. Muy resistente, este step ofrece muy buena amortiguación gracias a la flexibilidad de su plataforma con el fin de proteger las articulaciones, lo que le hace ser un producto muy apreciado en el sector de la reeducación. Diseño práctico y funcional que se adaptará perfectamente a las clases colectivas. Fácilmente apilables para guardarlos ocupando el mínimo espacio. Los pies se pueden guardar debajo del step para almacenarlos apilados.

Medidas: 75 x 38 x 14 cm. Peso: 2,1 kg. Medidas con pies: 75 x 38 x 20,5 cm. Peso: 2,8 kg. Peso máximo usuario: 100 kg. Color: negro.

ARTÍCULO	REF.	€	Cada unidad
Eco step	N10266	26,99	
Lote 10 Eco steps	N10296	256,45	25,65
Eco step con pies	N10267	35,99	
Lote 10 Eco steps con pies	N10297	341,90	34,19



Fabricado con material reciclado.



STEP AERÓBIC PREMIUM

Step compacto y ligero con superficie antideslizante. Fabricado en polipropileno, lo que le otorga una gran resistencia y amortiguación, gracias a la flexibilidad de su plataforma. Su diseño práctico y profesional hace que se adapte perfectamente a las clases colectivas.

Se suministra con 4 pies para ajustarse a diferentes alturas y 2 gomas elásticas de tubo, que amplían sus posibilidades de trabajo. Ambos pies y gomas se pueden montar y desmontar fácilmente.

Color: rojo y negro. Medidas: 108 x 38 x 10 cm. Medidas con pies: 108 x 38 x 20 cm.

ARTÍCULO	REF.	€
Step aeróbic Premium	N10614	89,95

LONA ANTIDESLIZANTE

Permite una mejor adherencia al suelo y una mayor estabilidad del step.

Color: negro.
Medidas: 100 x 45 cm.



ARTÍCULO	REF.	€
Lona antideslizante	N10258	4,49

MUEBLE PARA STEP PEQUEÑO

Mueble para almacenar conjuntamente plataformas y pies del step pequeño.

Capacidad: 16 plataformas y 56 pies.



ARTÍCULO	REF.	€
Mueble para step pequeño	N10050	164,99



01 Capacidad: 18 plataformas.

MUEBLE PARA STEP PROFESIONAL

Muebles para almacenar de forma independiente plataformas y pies.



02 Capacidad: 52 pies.

ARTÍCULO	REF.	€
01 Mueble para step profesional – plataformas	N10048	129,99
02 Mueble para step profesional – pies	N10049	94,99



TORTUGA 2

¡LA SEMIESFERA DE MAYOR CALIDAD QUE PUEDES COMPRAR!



ULTRA RESISTENTE

Puede ser utilizada incluso pisando con botas de fútbol.



SEGURIDAD ABSOLUTA

Si se pincha, tarda 300 segundos en deshincharse, puede mantener los pies sobre ella.



FÁCIL DE ALMACENAR

No necesita estantería, se apilan encima de otra.



MAYOR SUPERFICIE DE USO

Al no llevar anillo rígido en su base.



TORTUGA T2

Fabricada en 2 capas con componentes especiales, obteniendo una reticulación, que le dan a la semiesfera una estructura de apoyo perfecta y ultra resistente.

Con el sistema SDS, sistema de desinflado seguro, pierde aire poco a poco en caso de pinchazo inesperado, siendo también auto extingible, en caso de un orificio producido por una llama.

Medidas: 24 x 65 cm de ø.
Peso: 6,5 kg.

ARTÍCULO	REF.	€
Tortuga T2	D10002	159,95

CONSEJOS



Comparativa entre el BOSU y la TORTUGA

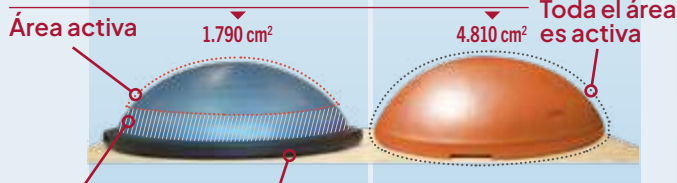

Área no activa debido al anillo rígido que no es funcional.

PELIGRO Este anillo rígido puede ser peligroso.

La tortuga puede usarse descalzo porque toda su superficie es blanda y segura.

Puede usarse incluso al revés.





MEDUSA T1

Fabricada en una sola capa de goma ultra resistente. Base mejorada con nuevo relieve que mejora su adherencia al suelo.

Con el sistema SDS, sistema de desinflado seguro, pierde aire poco a poco en caso de pinchazo inesperado, siendo también auto extingible, en caso de un orificio producido por una llama.

Medidas: 23 x 45 cm de ø. Peso: 3,4 kg.

ARTÍCULO	REF.	€
Medusa T1	D10001	81,95



GALÁPAGO T3

La nueva superficie con forma 'pebbled' proporciona una gran adherencia en la parte superior. El diseño del plato inferior anclado en el suelo permite una elevada estabilidad incluso en cualquier tipo de suelo lo que aumenta la seguridad de los ejercicios sobre la plataforma. Con el sistema SDS, sistema de desinflado seguro, pierde aire poco a poco en caso de pinchazo inesperado, siendo también auto extingible, en caso de un orificio producido por una llama.

Medidas: 15 x 55 cm de ø. Peso: 4,9 kg.

ARTÍCULO	REF.	€
Galápago T3	N10019	139,95

BOSU BALANCE TRAINER®

El Bosu® es medio balón estable por su base plana. Permite un entrenamiento versátil para mejorar el equilibrio, la estabilidad central y la propiocepción.

Fabricado en un material libre de látex, está diseñado para soportar personas de hasta 140 kg.

Color único.

Medidas: 23 x 65 cm de ø. Peso: 7,4 kg.



ARTÍCULO	REF.	€
Bosu Balance Trainer	N10254	229,99

ESTANTERÍA SEMIESFERAS DE EQUILIBRIO

Capacidad para 8 semiesferas, con ruedas para facilitar su traslado.

Medidas: 150 x 100 cm.



ARTÍCULO	REF.	€
Estantería semiesferas de equilibrio	J10108	139,75



SEMIESFERAS DE ENTRENAMIENTO

La semiesfera Pro y la semiesfera Plus, son dos instrumentos fantásticos para realizar ejercicios de propiocepción, movimientos de coordinación, activar y reforzar zonas musculares esenciales para la estabilidad, así como para trabajos de rehabilitación. Se suministran con dos gomas elásticas de tubo, que amplían las posibilidades de entrenamiento. Las gomas se pueden desmontar con facilidad. Incluyen bomba de hinchado.

Peso máximo soportado: 300 kg.

Medidas Pro: 16 x 46 cm de ø. Peso: 3 kg.

Medidas Plus: 22 x 61 cm de ø. Peso: 5,5 kg.

ARTÍCULO	REF.	€
01 Semiesfera entrenamiento Pro	N10583	41,99
02 Semiesfera entrenamiento Plus	N10545	75,99



SKIMMY

Estructura inestable, hinchable, para rehabilitación de tobillos, trabajo de equilibrio y reeducación.

Súper resistente, se puede pisar con botas de fútbol sobre ella. La estabilidad sobre la base puede ser modificada según el aire que tenga en su interior.

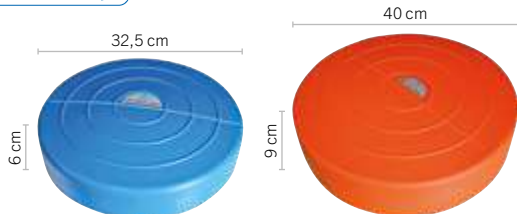

ARTÍCULO	REF.	€
01 Skimmy C1	D10004	59,95
02 Súper Skimmy C2	D10003	72,95

01 Skimmy C1
Medidas: 6 x 32,5 cm de ø.
Peso: 1,4 kg.

02 Skimmy C2
Medidas: 9 x 40 cm de ø.
Peso: 2,2 kg.





Sistema de desinflado seguro (Safe Deflating System / S.D.S.)



Auto extingüible

DISCO PROPIOCEPTIVO ROTATORIO

Disco con giro de 360°, fundamental para el desarrollo vestibular, tonificación de músculos y entrenamiento propioceptivo.

El Disco Propioceptivo Rotatorio (DPR) de Trial, gracias a su mecanismo particular, permite crear una infinita variedad de ejercicios basados en diferentes apoyos y modalidades de movimiento, útil para estimular el sistema vestibular y sensorial visual. Pero la diferencia más importante respecto a materiales similares, es que el DPR permite entrenar al mismo tiempo tanto el sistema vestibular como el sensorial visual, actuando de este modo todos los sistemas de control de movimiento, tanto en el sistema nervioso central como el espinal medio y periférico. Se suministran ambos con bomba de hinchado.



01



DISCO PROPIOCEPTIVO ROTATORIO C11

Medidas: 6 x 32,5 cm de ø. Peso: 2,3 kg.

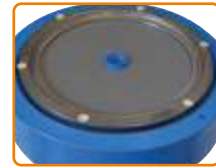

02

DISCO PROPIOCEPTIVO ROTATORIO C22

Medidas: 10 x 40 cm de ø. Peso: 4 kg.



DISCO PROPIOCEPTIVO ROTATORIO	REF.	€
01 Disco C11	N10030	109,95
02 Disco C22	N10031	144,95



DISCO SPORT gymnic

Gran disco hinchable, con superficie rugosa para un mejor agarre. Por una cara tiene una superficie con pequeñas puntas que proporcionan una agradable sensación de masaje y por el otro lado líneas circulares que permiten un gran agarre durante el ejercicio. Disco destinado a realizar ejercicios de motricidad, equilibrio y también a la recuperación funcional. La estabilidad del disco varía dependiendo del inflado, por lo que puedes realizar los ejercicios con diferentes niveles de dificultad.

Incluye cuadernillo con ejercicios.

Medidas: 55 cm de ø.
Peso máximo soportado: 120 kg.

ARTÍCULO	REF.	€
Disco Sport	D10247	34,95

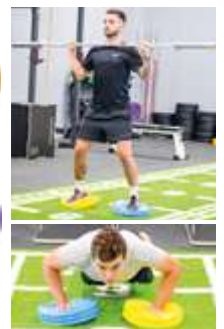

DISCO DE EQUILIBRIO

Estos discos de equilibrio pueden usarse de diferentes maneras, como piedras inestables para trabajos propioceptivos, para sentarse, tumbarse o caminar sobre ellos. El nivel de hinchado puede variar desde un disco plano a una altura de 26 cm.

6 Colores: amarillo, azul, naranja, rojo, verde y violeta. Medidas: 32 cm de ø.

ARTÍCULO	REF.	€	Cada unidad
Disco de equilibrio	U10035	15,95	
Conjunto 6 discos equilibrio	U10082	90,90	15,15



DISCO STABILITY gymnic

Esta plataforma propioceptiva es un soporte para la actividad física y la rehabilitación: permite realizar ejercicios para la mejoría del equilibrio, el tono muscular y la postura. Está indicada para una aplicación directa en los programas de entrenamiento en disciplinas deportivas como baloncesto, tenis, voleibol y también en el entrenamiento de esquí.

El nivel de estabilidad depende de cuánto se hinche.

Medidas: 9 x 40 cm de ø.



ARTÍCULO	REF.	€
Disco Stability	N10716	34,99



DISCO REBOTE

Ideal para combinar el entrenamiento de fuerza muscular y de propiocepción.

Trial presenta una nueva plataforma ideal para entrenar simultáneamente la fuerza muscular y la propiocepción, adecuado para usar tanto en interior como en exterior, incluso con calzado técnico (con tacos). En particular, con el disco rebote es posible sacar más partido a la altura del ejercicio pliométrico (caer y amortiguar con y sin rebote) y de los ejercicios propioceptivos. El disco rebote permite experimentar una notable mejora en la coordinación y fortalecimiento neuromuscular. Saltar, así como correr, son movimientos fundamentales en muchos deportes como fútbol, balonmano, baloncesto, voleibol, por lo que disco rebote es muy adecuado para entrenar saltos con parada y cambios de dirección.

Su parte inferior es antideslizante debido al efecto ventosa que produce esta cara en una superficie lisa.
Medidas: 4 x 40 cm de ø. Peso: 1,5 kg. Color: rojo.

ARTÍCULO	REF.	€
Disco rebote	J10005	44,95

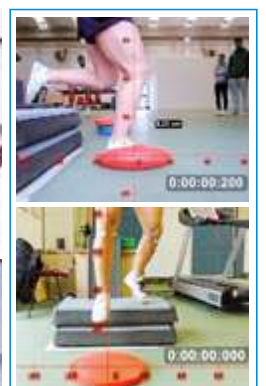

Estudio del uso de plataformas estables e inestables en el trabajo de fuerza y propiocepción. Universidad de Roma.

BASES DE ESPUMA DE EQUILIBRIO

Ideales para trabajar la propiocepción, el equilibrio, el sistema cardiovascular y el fortalecimiento de los músculos del core, además de utilizarlo para clases de pilates, yoga y rehabilitación.

Base de espuma de equilibrio: material poliuretano. Medidas: 50 x 28 x 5 cm. Densidad: 52 kg/m³.

Base de espuma de equilibrio Premium: con base antideslizante, en espuma TPE. Medidas: 48 x 38 x 6 cm. Densidad: 80 kg/m³.

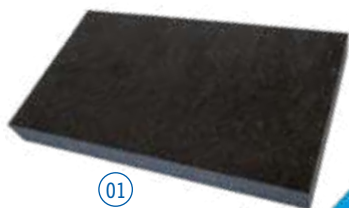

01



02



ARTÍCULO	REF.	€
01 Base de espuma de equilibrio	N10251	11,99
02 Base de espuma de equilibrio Premium	N10575	24,99

PLATAFORMA DE EQUILIBRIO GRADUABLE

Podemos graduar la dificultad gracias a una pieza en la base que permite el ajuste a dos alturas diferentes, 5 cm sin la pieza base y 8 cm con la pieza base.

Muy adecuada para trabajos de propiocepción y rehabilitación así como para mejorar el equilibrio y la coordinación. Superficie antideslizante.

Medidas: 42 cm de ø.
Peso: 950 g.



ARTÍCULO	REF.	€
Plataforma de equilibrio graduable	U10081	9,99



PLATAFORMA DE EQUILIBRIO

Ideal para trabajar diferentes ejercicios de equilibrio, coordinación, reforzamiento muscular, rehabilitación. Plataforma fabricada en plástico, con la parte superior estriada para una mejor sujeción.

Medidas: 10 x 40 cm de ø. Peso: 1,4 kg.

ARTÍCULO	REF.	€
Plataforma de equilibrio	U10036	19,99



TABLA DE EQUILIBRIO

Para desarrollar todas las cualidades de equilibrio. Una especie de Surf sobre tierra.

Consta de un cilindro y una tabla con superficie adherente. Medidas cilindro: 14 cm de ø. Medidas tabla: 80 x 26 cm.



ARTÍCULO	REF.	€
Tabla de equilibrio	U10080	35,99

SLACKSTAR – CONJUNTO DE EQUILIBRIO



Para utilizar este conjunto es preciso disponer de 2 árboles o 2 postes de voleibol separados de 4 a 15 metros. La superficie de recepción debe ser blanda, hierba, superficie acolchada, etc. Así de simple. Nacido en California, esta inspirado en el funambulismo y es un encuentro con las artes del circo y la escalada, esta actividad va a enriquecer en gran medida el equilibrio del practicante.

La cinta entre 3,5 y 5 cm de ancho, ligeramente elástica, se ata a 2 puntos fijos a una altura de 40 cm a 1 m y en 5 minutos ya se puede realizar equilibrios, recorridos hacia delante y atrás, cruces, saltos, medios giros, giros completos... las figuras y los juegos son muchos.

Existe repuesto de todos los elementos que integran los diferentes conjuntos Slackstar.



Slackstar iniciación. Conjunto con todo lo que se necesita para aprender las habilidades básicas.

El conjunto completo consiste en:

1 Cinta plana de anchura: 5 cm y longitud 15 m con 8 - 10 % de estiramiento y un lazo fuertemente cosido al final de la misma para atarla. 1 Tensor, de 5 cm de anchura, con cierre de seguridad para bloquearlo, con un gran bucle de cinta de 2 m de longitud. Una bolsa mochila para transportarlo todo.

Slackstar avanzado. Conjunto para todos los deportistas que quieren experimentar algo nuevo y tienen confianza en realizar nuevas habilidades y saltos.

El conjunto completo consiste en:

1 Cinta plana de anchura: 3,5 cm y longitud 15 m con 2 - 3 % de estiramiento y un lazo fuertemente cosido al final de la misma para atarla. 1 Tensor de 3,5 cm de anchura, con cierre de seguridad para bloquearlo, con un asa de suspensión. 2 Grilletes Niro para 1.500 kg con perno roscado. 2 Cintas flexibles de 2 m de longitud para atar a los árboles u otros elementos. Una bolsa mochila para transportarlo todo.



ARTÍCULO	REF.	€
Slackstar iniciación	U10053	44,99
Slackstar avanzado	U10054	77,99
Banda protección de árbol (2 tiras de 120 x 14 cm)	U10027	8,99



TRAMPOLÍN FITNESS

Con muelles de gran calidad. Suspensión especialmente resistente en el marco. Refuerzo de plástico en la unión del muelle al marco para evitar su deterioro.

Medidas: 23 x 100 cm de ø.
Peso máximo: 110 kg.

ARTÍCULO	REF.	€
Trampolín fitness	N10248	74,99



TRAMPOLÍN JUMP

Mecanismo de fijación patentado. Único diseño, con calidad asegurada. Sus gomas de caucho natural proporcionan unos excepcionales botes. La barra para sujetarse, se puede graduar en tres alturas para adaptarla al deportista. Fácil instalación. Certificado TUV/GS.

Medidas (superficie de rebote): 75 cm de ø.
Medidas (trampolín): 100 cm de ø.
Peso máximo: 130 kg.

ARTÍCULO	REF.	€
Trampolín Jump	N10286	94,99



SLIDE DISCS

Discos para colocar en pies o manos y realizar ejercicios de deslizamiento controlado. Para tonificar todos los grupos musculares, mediante movimientos suaves y elegantes.

Se puede deslizar sobre suelo sintético, de madera, cerámica, etc.

Medidas: 31 x 22 cm. Peso: 95 g.

ARTÍCULO	REF.	€
Slide discs (par)	N10261	4,99



CORE WHEELS

Estas ruedas posibilitan un entrenamiento completo del cuerpo mediante una variedad de ejercicios que fortalecen hombros, torso y caderas. Con asas ergonómicas agradables al tacto. Las ruedas se deben mover a la vez para mayor seguridad y control.

ARTÍCULO	REF.	€
Core Wheels (par)	N10558	8,95



SWING BAR

La barra Swing consiste en una barra de fibra de vidrio con 2 pesos en cada extremo. Agitándola crea vibraciones que fortalecen los músculos, hasta los más profundos del cuerpo, favorece la postura corporal, previene lesiones o favorece su rehabilitación. Muy útil para terapia de dolores de espalda y problemás de articulación.

ARTÍCULO	REF.	€
Swing bar	N10245	7,99



RUEDA ABDOMINAL

Rueda doble con agarres ergonómicos y recubiertos de caucho. Ideal para obtener una mejor tonificación de los músculos del tronco, flexores, extensores y abdominales.

También trabajarás pecho, brazos y cuádriceps.

ARTÍCULO	REF.	€
Rueda abdominal	N10342	6,49



BARRAS DE FLEXIONES

Sólidas y prácticas, muy estables, para trabajar en posiciones prono o sentado los músculos de hombros, tríceps, pectorales, etc.

ARTÍCULO	REF.	€
Barras de flexiones (par)	N10236	9,99



PINZA DE MUSCULACIÓN REGULABLE

Con resistencia regulable desde 10 a 40 kg. Empuñadura cubierta de goma para realizar los ejercicios de manera más agradable. Mejora la fuerza de los músculos de la mano y del antebrazo. Se vende por unidad. El color puede ser diferente al de la foto.

Medidas: 15 cm.
Peso: 150 g.



ARTÍCULO	REF.	€
Pinza de musculación regulable	N10536	5,49



SACO BOXEO ENTRENAMIENTO

Un buen saco a un buen precio. En vinilo en su parte exterior y relleno de fibras de algodón en su interior.

Medidas: 100 x 33 cm de ø. Peso: 26 kg. Incluye cadenas y mosquetón.

ARTÍCULO	REF.	€
Saco boxeo entrenamiento	N10311	104,99



SACO BOXEO PROFESIONAL

En cuero sintético con doble relleno: espuma, en la parte más externa y relleno de arena en la parte más interna. Este sistema es ideal para un entrenamiento "antishock".

Medidas: 100 x 35 cm de ø. Peso: 30 kg. Incluye cadenas y mosquetón.

ARTÍCULO	REF.	€
Saco boxeo profesional	N10310	141,99



SACOS BOXEO CON IMPRESIÓN

Presentamos dos sacos de boxeo en poliéster reforzado con cadenas de suspensión metálicas.

Un saco con números o dianas y un saco con silueta y números repartidos por diferentes partes del cuerpo.

Longitud saco de boxeo con números: 90 cm. Peso: 21 kg.
Longitud saco de boxeo con silueta: 145 cm. Peso: 45 kg.

ARTÍCULO	REF.	€
01 Saco boxeo con números	N10372	65,95
02 Saco boxeo con silueta	N10373	115,95



SACO BOXEO CON BASE



Saco de boxeo/karate con base rellenable de agua o arena. Fabricado con una capa de material "antishock", gran absorción de golpes y una capa externa de gran duración.

Regulable en 4 alturas.

Medidas base: 64 x 55 cm de ø.

Peso base: • Vacía: 6 kg.

• Llena de agua: 123 kg.

• Llena de arena: 200 kg.

Medidas saco: 100 x 35 cm de ø.

ARTÍCULO	REF.	€
Saco boxeo con base	N10309	259,99



CASCO PROTECCIÓN BOXEO

En material sintético PU. Dos modelos abierto e integral. En dos colores, azul y rojo. Indicar color al hacer el pedido.

2 Tallas: júnior y sénior.

ARTÍCULO	REF.	€
Casco boxeo abierto júnior	N10375	16,95
Casco boxeo abierto sénior	N10376	16,95
Casco boxeo integral júnior	N10377	17,95
Casco boxeo integral sénior	N10378	17,95



GUANTES ENTRENAMIENTO

Guantes para entrenar en piel.

ARTÍCULO	REF.	€
Guante 10 Oz	N10370	16,95
Guante 12 Oz	N10371	17,99



SOPORTES

Para colgar los sacos de boxeo profesionales, de entrenamiento o con siluetas.

ARTÍCULO	REF.	€
01 Soporte techo	N10374	17,95
02 Soporte pared	N10305	39,99



PUNCH MITS

En PU sintético y espuma de alta densidad.

Medidas: 23 x 18 x 6 cm.



ARTÍCULO	REF.	€
Punch Mits (par)	N10369	15,95



ESCUDO DE KICKING

En material sintético PU con espuma de alta densidad. Para practicar técnicas de golpeo.

Medidas: 73 x 46 x 10 cm.

ARTÍCULO	REF.	€
Escudo de kicking	N10556	37,95



PAO

En material sintético PU, con espuma de alta densidad y cierre con velcro y empuñadura.

Medidas: 41 x 21 x 10 cm.

ARTÍCULO	REF.	€
Pao	N10379	31,99



TAPIZ BÁSICO

Fabricado en espuma de poliuretano. Dispone de un film plástico para evitar la absorción de sudor. Color azul.
Medidas: 180 x 50 x 0,9 cm.

ARTÍCULO	REF.	€
Básico	N10434	6,99



TAPIZ TRENDY

Fabricado en espuma de alta calidad con una cara textil lo que le hace ser más higiénico y agradable a la piel.

Puede ser lavado con jabón. Viene doblado en 4 para un mejor almacenaje, y con 2 orificios para colgarse.

Medidas: 140 x 60 x 0,9 cm.
Distancia entre ollados: 50 cm.

ARTÍCULO	REF.	€
Trendy	N10435	17,49

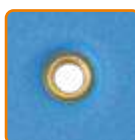

COLCHONETA ECONOMIC

Colchoneta de color azul. Con una película protectora por ambas caras para evitar la absorción de sudor, evitando malos olores. Dispone de 2 orificios para facilitar su almacenaje. Muy resistente y duradera.

Medidas: 140 x 50 x 1,5 cm. **Distancia entre ollados:** 30 cm.

ARTÍCULO	REF.	€	Cada unidad
Economic	N10436	14,49	
Lote 10 Economic	N10437	137,50	13,75

GUARDACOLCHONETAS REGULABLE

Ligero y regulable, se puede adaptar a todas las colchonetas con orificios entre 3,5 y 48 cm de separación. Se atornilla rápidamente y puede almacenar hasta 11 colchonetas (de 1,5 cm de grosor).

Medidas: 60 x 3 x 1,5 cm.
Longitud del brazo: 17 cm.

ARTÍCULO	REF.	€
Guardacolchonetas regulable	N10232	10,99



OFERTA ESPECIAL

10 Colchonetas Economic
 + 1 guardacolchonetas regulable.

Referencia N10287
139,99€



COLCHONETAS SUPERCONFORT

Colchoneta fabricada en NBR (caucho de nitrilo) que aporta gran confort. Ligera, suave, de gran resistencia y **DURABILIDAD** con superficie rallada para una buena adherencia y estabilidad.

Con **OLLADOS** para colgarla o almacenarla. Incluye **CINTA PARA TRANSPORTE Y ALMACENAJE** de manera individual.



◀ 180 cm ▶

COLCHONETA SUPERCONFORT 180

Medidas: 180 x 60 x 1 cm.
180 x 60 x 1,5 cm.
Distancia entre ollados: 50 cm.
Colores: azul y verde.

ARTÍCULO	REF.	€	Cada unidad
Superconfort 180 x 60 x 1 cm	N10046	13,95	
Lote 5 superconfort 180 x 60 x 1 cm	N10215	66,26	13,25
Superconfort 180 x 60 x 1,5 cm	N10047	15,95	
Lote 5 superconfort 180 x 60 x 1,5 cm	N10216	75,76	15,15
Cinta para transporte de colchoneta	N10471	1,99	



Cinta para transporte y almacenaje.

◀ 140 cm ▶

COLCHONETA SUPERCONFORT 140

Medidas: 140 x 60 x 1 cm.
140 x 60 x 1,5 cm.
Distancia entre ollados: 50 cm.
Colores: azul y verde.

ARTÍCULO	REF.	€	Cada unidad
Superconfort 140 x 60 x 1 cm	N10442	12,95	
Lote 5 superconfort 140 x 60 x 1 cm	N10462	61,51	12,30
Superconfort 140 x 60 x 1,5 cm	N10456	14,95	
Lote 5 superconfort 140 x 60 x 1,5 cm	N10463	71,01	14,20
Cinta para transporte de colchoneta	N10471	1,99	



◀ 120 cm ▶

COLCHONETA SUPERCONFORT 120

Medidas: 120 x 60 x 1 cm.
Distancia entre ollados: 50 cm.
Colores: azul y verde.

ARTÍCULO	REF.	€	Cada unidad
Superconfort 120 x 60 x 1 cm	N10457	11,95	
Lote 5 superconfort 120 x 60 x 1 cm	N10464	56,76	11,35
Cinta para transporte de colchoneta	N10471	1,99	



GUARDACOLCHONETAS CON RUEDAS

Guardacolchonetas compacto regulable en altura. Con 4 brazos regulables en anchura y 4 ruedas (2 de ellas con freno) para facilitar su desplazamiento y almacenaje. Capacidad de 40 a 60 colchonetas según modelos.

Medidas: 91 x 60 x 192 cm. Peso: 14 kg.
Longitud de brazos: 23 cm ajustables en anchura de 4 a 62 cm.

ARTÍCULO	REF.	€
Guardacolchonetas con ruedas	N10250	129,99



COLCHONETA YOGA EVA

Fabricada en material Eva con superficie antideslizante por ambas caras.

Sus propiedades de buena tracción sobre su superficie, absorción de golpes, gran resistencia y durabilidad le hace ser recomendada tanto para uso personal como para uso profesional en clases colectivas.

Medidas: 183 x 61 x 0,6 cm.

ARTÍCULO	REF.	€	Cada unidad
Colchoneta yoga EVA	N10242	11,95	
Lote 10 colchonetas yoga EVA	N10300	107,55	10,76



COLCHONETA YOGA TPE

Colchoneta diseñada con un nuevo material TPE muy higiénico y 100% reciclable que respeta el medio ambiente. Ambas superficies son muy cómodas, resistentes y tienen propiedades de absorción de golpes. Sin látex, sin caucho y sin PVC.

Medidas: 183 x 61 x 0,6 cm.

ARTÍCULO	REF.	€	Cada unidad
Colchoneta yoga TPE	N10148	17,95	
Lote 10 colchonetas yoga TPE	N10217	161,55	16,16



CORREA DE YOGA

Fabricada en algodón. Accesorio fundamental para facilitar posturas complicadas.

Medidas: 183 x 3,8 cm.

ARTÍCULO	REF.	€
Correa de yoga	N10262	2,99



RUEDA DE YOGA

Compañera ideal que te guía en tus movimientos para alcanzar la postura deseada y ayuda a desarrollar el estiramiento y la flexibilidad de todo el cuerpo. Permite practicar las curvaturas de espalda, inversiones y desafiar el sentido del equilibrio. Ideal para mujeres embarazadas para aliviar dolores de espalda y mejorar la flexibilidad de pelvis y aductores.

Los colores pueden variar.

Medidas: 13 x 33 cm de ø. Peso: 1,3 kg.



ARTÍCULO	REF.	€
Rueda de yoga	N10278	19,99



AERIAL YOGA

Fabricado en material de máxima calidad 100% seguro. Para ejercicios de suspensión anti gravedad. Ayuda a descomprimir las articulaciones, aligerando la presión y alineando las vértebras. Activa la musculatura del core.

Permite mejorar la flexibilidad y ayuda a potenciar la respiración profunda. Relaja mentalmente y alivia el estrés. Con posiciones invertidas se favorece la circulación sanguínea hacia la cabeza.

Incluye mosquetones y cinchas de posición regulable.

Medidas: 4 x 2,8 m. Resiste más de 500 kg.

ARTÍCULO	REF.	€
Aerial yoga	N10108	59,99

COLUMPIO YOGA

Fabricado en un material confortable de alta calidad, el cual aporta una gran seguridad en los ejercicios de suspensión. Incluye 6 asas.

Medidas: 2,2 x 1,44 m.

ARTÍCULO	REF.	€
Columpio yoga	N10109	59,99



LADRILLO YOGA EVA

Fabricado en material EVA (no tóxico), resistente y ligero.

Este ladrillo es muy cómodo y fácil de transportar.

Colores: azul y morado.

Medidas: 23 x 15 x 7,6 cm.



ARTÍCULO	REF.	€
Ladrillo yoga EVA	N10247	3,29



LADRILLO YOGA CORCHO

Fabricado en materiales naturales. Ofrece excelentes prestaciones durante la práctica de posturas asanas o cualquier otra postura que requiera un mayor soporte.

Medidas: 23 x 15 x 7,6 cm.



ARTÍCULO	REF.	€
Ladrillo yoga corcho	N10554	8,99



MANTA YOGA

Fabricada en lana.

Medidas: 200 x 150 cm.

ARTÍCULO	REF.	€
Manta yoga	N10149	20,25



TOALLA YOGA

Toalla diseñada para cubrir completamente las colchonetas de yoga más grandes. Esta toalla es extra larga, superabsorbente, con una capa higiénica de rápido secado que la hace antideslizante.

Medidas: 183 x 61 cm. Peso: 270 g.

ARTÍCULO	REF.	€
Toalla yoga	N10555	4,45



BOLSTERS

Fabricados con cubierta externa de algodón e interior relleno de semillas.

Medidas rectangular: 66 x 22 x 12 cm.

Medidas cilíndrico: 66 x 22 cm de ø.

ARTÍCULO	REF.	€
01 Bolster rectangular	N10150	42,49
02 Bolster cilíndrico	N10151	47,99



ZAFU

Con recubrimiento de terciopelo y relleno de semillas.

ARTÍCULO	REF.	€
Zafu	N10152	34,99



YOGA PAD

Fabricados en EVA, para amortiguar los apoyos.

Conjunto de 2 unidades.

Medidas: 17 cm de ø.

ARTÍCULO	REF.	€
Yoga Pad (par)	N10312	3,75



CUÑAS DE EVA

Fabricadas en EVA para clases de yoga.

Cuña de EVA pequeña. Medidas: 15 x 6 x 5 cm.

Cuña de EVA mediana. Medidas: 15 x 12 x 5 cm.

ARTÍCULO	REF.	€
Cuñas de EVA pequeñas (par)	N10154	3,90
Cuñas de EVA medianas (par)	N10155	5,99





SOFTBALL PILATES

Balón ligero, hinchable en segundos, de textura suave que ofrece resistencia en trabajos de fuerza, pilates, etc.

El conjunto lo forman: 6 softball pilates en 6 colores. Medidas: 23 cm de ø. Peso: 102 g.

ARTÍCULO	REF.	€	Cada unidad
Softball pilates	N10352	3,25	
Conjunto 6 Softball pilates	N10368	18,53	3,09















Hoja de ejercicios.



BALÓN TENDER

Extremadamente suave y ligero gracias a su material de goma soplada. Adecuado para juegos, y también para todos los ejercicios de fortalecimiento y estimulación táctil. Fundamental para movilizaciones de la cabeza y de la pelvis. Fácil de hinchar con un simple tubo delgado (incluido).

El conjunto lo forman: 6 balones Tender en 6 colores. Medidas: 20 cm de ø. Peso: 180 g.

ARTÍCULO	REF.	€	Cada unidad
Balón Tender	N10024	14,95	
Conjunto 6 balones Tender	Y10013	85,22	14,20



ARO DE PILATES

Para trabajar técnicas de pilates en el suelo. Aros de pilates fabricados en fibra recubierta con protección interior y exterior, muy resistentes.

Colores: morado y negro. Medidas: 38 cm de ø.

ARTÍCULO	REF.	€
Aro de pilates	N10443	9,99





RODILLOS

Rodillos cómodos y resistentes, mantienen la forma al trabajar sobre ellos y son ideales para trabajos de equilibrio, propiocepción, trabajos de estabilización del tronco así como para complementar los clásicos ejercicios de pilates. Fabricado en polipropileno expandido. Superficie lisa fácil de limpiar.

2 Medidas: 30 x 15 cm y 90 x 15 cm.

ARTÍCULO	REF.	€
01 Rodillo 30 x 15 cm	N10508	7,49
02 Rodillo 90 x 15 cm	N10507	19,99



CARRO METÁLICO PARA RODILLOS

Para almacenar 24 rodillos de 90 cm. Dispone de ruedas. Fabricado en acero con pintura epoxi.

Medidas: 110 x 69 x 100 cm.

ARTÍCULO	REF.	€
Carro metálico para rodillos	N10147	119,99



RODILLOS PREMIUM

Rodillos Premium fabricados en EVA, espuma de alta densidad, con superficie texturizada antideslizante que mantiene su forma incluso con un uso intenso.

2 Medidas: 30 x 15 cm y 90 x 15 cm.

ARTÍCULO	REF.	€
03 Rodillo Premium 30 x 15 cm	N10506	9,99
04 Rodillo Premium 90 x 15 cm	N10441	27,99



RODILLO 2 EN 1

Fabricado en EPP. Sus dos diámetros le permiten múltiples posibilidades para ejercicios de liberación miofascial, terapias trigger point, masaje muscular así como yoga y pilates.

2 Medidas: 33 x 14 cm de ø y 33 x 6 cm de ø.



ARTÍCULO	REF.	€
Rodillo 2 en 1	N10557	9,49



CILINDRO HUECO

Cilindro de interior duro y recubierto con una superficie granulada de foam.

La cantidad de presión aplicada en el masaje se puede regular por uno mismo.

Medidas: 33 x 14 cm de ø.



ARTÍCULO	REF.	€
Cilindro hueco	N10495	16,95



RODILLO ESTRIADO

Puede utilizarse para estimular los tejidos antes del ejercicio o recuperarlos una vez realizado el mismo.

Su superficie estriada aporta nuevos estímulos a los músculos, produciendo una acción de recuperación más intensa y activa de la zona cargada o dolorida, a la vez que mejora la circulación sanguínea. Ideal para estiramientos, auto masaje y para mejora del alineamiento postural.

Medidas: 30 x 15 cm de ø.

ARTÍCULO	REF.	€
Rodillo estriado	D10438	8,49



gymnic FIT ROLLER

Diseñado para trabajos de espalda y estiramientos. Se hincha, lo que permite diferentes tensiones y una adaptación perfecta al cuerpo.

Resulta especialmente funcional para ejercicios de estabilización. Incluye guía de ejercicios.

Medidas: 75 x 18 cm de ø.

ARTÍCULO	REF.	€
Fit Roller	N10351	18,99



gymnic TRAINING ROLL

Instrumento particularmente versátil, se puede utilizar tanto longitudinalmente como verticalmente: esto ofrece diferentes posiciones de contacto y apoyo con una respuesta de inestabilidad diversificada. Es óptimo para potenciar el 'core', aconsejado para diferentes tipos de stretching, apto al relajamiento y para muchas posiciones de Yoga.

Peso máximo aconsejado 120 kg. Medidas: 70 x 24 cm ø.

ARTÍCULO	REF.	€
Training Roll	N10737	20,49

fitness



DUO BALL

Pelotas de masaje para mayor parte de zonas corporales: espalda baja y alta, cuello, hombros, columna vertebral, brazos, caderas, glúteos y piernas. Se puede usar tanto en el suelo como apoyado en la pared. Fabricadas en espuma de poliestireno expandido de alta densidad, no es tóxico, resistente al agua y fácil de limpiar.

Medidas: 16 x 8 x 8 cm.

ARTÍCULO	REF.	€
Duo Ball	D10437	3,25



REFLEX ROLL gymnic

Ideal para ejercicios de activación y relajación de los músculos, para masajes plantares y dorsales, reflexología y ejercicios de sensibilización cutánea.

Se puede regular su dureza gracias a su válvula.

Medidas: 14 x 8 cm de ø.



ARTÍCULO	REF.	€
Reflex Roll	N10358	6,99

PELOTA MASAJE PROFUNDO



Fabricada en espuma de poliestireno expandido de alta densidad. Esta pelota tiene la dureza y el diámetro perfectos para penetrar en la musculatura profunda, proporcionando un masaje de calidad, muy apropiada para penetrar en los puntos gatillo a los cuales un rodillo no podría llegar de manera tan efectiva. Apropia para brazos, hombros, cuello y pies. Se puede utilizar apoyándola contra la pared, una mesa o contra el suelo.

Medidas: 8 cm de ø.

ARTÍCULO	REF.	€
Pelota masaje profundo	N10574	3,25



CILINDRO DE MASAJE

Cilindro con pinchos para realizar masajes en espalda y pies. Aumenta la sensibilidad y estimula el flujo sanguíneo. Se puede hinchar gracias a su válvula, con la tradicional aguja de balones, lo que permite regular su dureza.

Medidas: 15 x 7,5 cm de ø.



ARTÍCULO	REF.	€
Cilindro de masaje	N10353	5,49



TRIGGER ROLL gymnic

Estudiado expresamente para la estimulación de los puntos Trigger o puntos gatillo. Este cilindro, permite hacer un tipo de gimnasia de bajo impacto, estiramiento y de relajación. Se puede hinchar gracias a su válvula, con la tradicional aguja de balones, lo que permite regular su dureza.

Medidas: 30 x 16 cm de ø.



ARTÍCULO	REF.	€
Trigger Roll	N10355	14,99



SEMICILINDRO

Semicilindro de espuma forrada para apoyar el cuello o la espalda cuando se realizan ejercicios tumbados de fortalecimiento o de relajación.

Medidas: 25 x 25 x 10 cm.
Peso: 260 g.



ARTÍCULO	REF.	€
Semicilindro de espuma	N10249	8,99

COJÍN LUMBAR PARA ABDOMINALES

Cojín lumbar que permite aumentar la amplitud de movimientos durante los ejercicios de abdominales. Apoyándose sobre la curvatura natural de la espina dorsal, relaja cualquier tensión de la espalda durante la actividad. Talla única.

Diseño compacto y de fácil transporte.
Medidas: 36,5 x 30,5 x 7,5 cm.
Peso: 1 kg.



ARTÍCULO	REF.	€
Cojín lumbar para abdominales	N10277	9,99

BOLAS DE MASAJE gymnic

Utilizadas para relajar los músculos, mejora de la circulación, reducir las tensiones en puntos de estrés. También pueden utilizarse en rehabilitación.

Medidas: 8 cm de ø.

ARTÍCULO	REF.	€
01 Bola masaje blanda	N10244	2,99
02 Bola masaje fuerte	N10357	2,99



01

02



MYO FASCIAL BALL gymnic

Pelota pensada por el trabajo miofascial, con una densidad específica para una activación no invasiva de los músculos. Se puede regular la consistencia de la pelota con el inflado en base a las exigencias personales. Es una ayuda para relajar las tensiones musculares y favorecer la oxigenación de los tejidos. Realizada en 3 diferentes diámetros para poderse adaptar a las diferentes partes del cuerpo. Con válvula para hinchar con aguja.

Medidas: 13 – 15 – 18 cm de ø.

MYO FASCIAL BALL	REF.	€
Myo Fascial – 13 cm	N10652	4,49
Myo Fascial – 15 cm	N10653	5,49
Myo Fascial – 18 cm	N10654	6,49



PELOTS MEMORY ANTI-STRESS

Presione una pelota Memory y en segundos volverá a su diámetro inicial. Fabricada con una espuma de polímero transpirable, es estupenda para ejercicios con la mano, rehabilitación o reducción del estrés. También es ideal, gracias a su material superblando y excelente agarre, para actividades de lanzar y coger y primeras habilidades de golpeo. Al caer prácticamente de bote, cuando cae al suelo, no se aleja del lugar donde ha caído.

El conjunto lo forman: 6 pelotas Memory en 6 colores (amarillo, azul, naranja, rojo, verde y violeta).
Medidas: 7 cm de ø.

ARTÍCULO	REF.	€	Cada unidad
Conjunto 6 pelotas Memory anti-stress	N10225	9,95	1,66

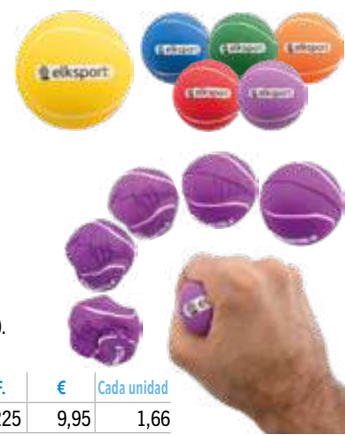



COLCHONETA DE MEDIDA DE SALTOS

Práctica colchoneta para amortiguar el salto y medirlo rápidamente. Graduada en centímetros, ligera y de fácil almacenaje.

Longitud total: 3 m (las tres piezas). Anchura: 50 cm. Grosor: 2 cm.

ARTÍCULO	REF.	€
Colchoneta de medida de saltos	A10194	219,99



TAPIZ DE MEDIDA DE SALTOS

Resistente colchoneta, con escala graduada en amarillo, a partir de 1 m y luego cada 5 cm. Ideal para test de salto a pies juntos. Se recomienda colocar una colchoneta de gimnasia debajo del tapiz, si se quiere una mayor amortiguación. Se puede enrollar para un mejor almacenamiento.

Fabricado en vinilo con una base antideslizante. Se suministra con una funda para guardarlo y transportarlo. Medidas: 350 x 70 cm. Peso: 3,8 kg.

ARTÍCULO	REF.	€
Tapiz de medida de saltos	A10258	89,99

SOPORTE GRADUADO Para medir salto vertical y flexibilidad profunda.



Para salto vertical se colocará en la pared, lleva un saco para el magnesio o producto para marcar el salto. Para flexibilidad se colocará en el suelo, entre las piernas, se desplazará la regleta, la que nos medirá nuestra altura en el salto vertical, hasta lo más profundo que podamos con las 2 manos. Metálico.

Altura: 85 cm (antes de desplazar el medidor). Anchura: 20 cm.

ARTÍCULO	REF.	€
SopORTE graduado para salto vertical	A10195	149,99



01

BANCO DE FLEXIBILIDAD

Especialmente diseñado para medir uno mismo de manera fácil y precisa.

01 Su fácil deslizamiento y sus números grandes ayudan a los usuarios a realizar el test de manera eficiente y precisa. Su base de goma proporciona una estabilidad segura y protege los pisos.

Diseño simple y duradero, fabricado en plástico ligero y duradero que funciona durante años y ofrece un fácil transporte. Su pieza deslizante se mueve con facilidad para que los deportistas puedan realizar su mejor test de flexibilidad sin interrupciones. Se suministra desmontado.

Medidas: 56,5 x 30 x 34 cm.

ARTÍCULO	REF.	€
01 Banco de flexibilidad	Q10676	99,99
02 Banco de flexibilidad metálico	Q10299	199,99



NUEVO

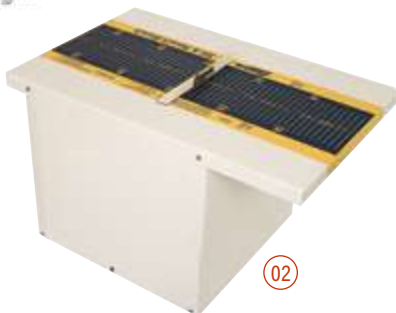

02

02 Banco metálico para medir la flexibilidad con escala graduada hasta 55 cm. Se sirve desmontado.

Medidas: 55 x 35 x 34 cm.

RUEDA MEDIDORA PREMIUM

Rueda medidora de precisión de 32 cm de ϕ (100 cm de circunferencia), lectura en metros y decímetros, mide hacia adelante y hacia atrás.

Mango plegable metálico. Con 2 botones, reset y freno.

Incluye bolsa de transporte.

Capacidad: 9.999,9 m.

Precisión: 99,95%. Peso: 1,5 kg.

ARTÍCULO	REF.	€
Rueda medidora Premium	A10256	127,99



CINTA MÉTRICA

Cintas en fibra de vidrio con graduación centimétrica impresa en ambas caras, ligeras, flexibles y de larga duración.

Estuche ABS, enrollador reforzado, fijado con tornillo.

3 Medidas: 20 – 30 – 50 m de longitud.



ARTÍCULO	REF.	€
Cinta métrica 20 m	A10253	10,49
Cinta métrica 30 m	A10254	14,49
Cinta métrica 50 m	A10255	22,75



BÁSCULA OMRON BF212
Báscula con medición de grasa corporal.

Mide el peso y el porcentaje de grasa del cuerpo. Mide el índice de masa corporal. Rápido, fiable y fácil de usar. Dispone de memoria de datos para 4 personas. Guarda la última medición de cada persona.

Pesa hasta 150 kg. Garantía de 2 años. Tamaño folio DIN-A4 con 2,5 cm de grosor.

ARTÍCULO	REF.	€
Báscula Omron BF212	N10470	43,99

BÁSCULA OMRON BF511
Báscula y medidor de grasa corporal.

Tecnología de medición con 4 sensores, que utiliza las manos y los pies para conseguir una medida precisa y completa.

Medición del peso y el % de grasa corporal precisa y fiable.

Calcula el IMC (índice de masa corporal) indicando si está alto o bajo (-/0/+).

Nivel de Grasa Abdominal (de 0 a 30).

% de Músculo Esquelético (entre 5 y 50%).

Tasa de Metabolismo Basal (consumo de calorías en reposo).

Memoria para 4 usuarios de 1, 7, 30 y 90 días atrás, y modo invitado.

ARTÍCULO	REF.	€
Báscula Omron BF511	N10469	105,99



BÁSCULA SECA 750 VIVA

Bonita y robusta: esta báscula causa una gran impresión en gimnasios y centros salud debido a su claro y puro diseño. Posee un armazón de acero con barnizado cubierto en polvo, escala circular y recubrimiento de fácil limpieza.

Capacidad: 150 kg. Peso: 3,5 kg. Medidas: 31 x 11 x 47 cm.

ARTÍCULO	REF.	€
Báscula SeCa 750 Viva	N10473	121,99





Consultar servicio técnico y de montaje en cualquier punto de España.



BH

Uso **Semi** Profesional

BICICLETA CICLO INDOOR BH SB3 MAGNETIC

Uso semiprofesional. Peso máximo de usuario recomendado 110 kg. Volante de inercia de aluminio equivalente a 18 kg. Sistema de freno magnético y bloqueo de emergencia. Pedaleo muy suave y silencioso, libre de mantenimiento. Pedales mixtos (automáticos o calapiés). Pantalla LCD. Ajuste de sillín y manillar horizontal y vertical. Manillar ergonómico de triatlón. Cubrevolante contra el sudor. Portabidones. Ruedas para un fácil transporte.

Medidas: 104 x 64 x 119 cm. Peso aprox.: 46 kg.

ARTÍCULO	REF.	€
Bicicleta ciclo indoor BH SB3 Magnetic	N10383	990,90



NUEVO

USO PROFESIONAL

ASSAULT FITNESS

ASSAULT AIR BIKE

Uso profesional. Con veinte rodamientos sellados perfectamente integrados bajo el acero mecanizado y conformado y bastidor de acero resistente con recubrimiento de polvo industrial. Pedales y bielas reforzados, incluye botellero y agarre para facilitar su transporte. Cuenta con siete programas de entrenamiento basados en calorías, distancia, tiempo o ritmo cardíaco para que puedas hacer tu práctica a tu medida.

Medidas: 129 x 59 x 123 cm. Peso: 44,5 kg.

ARTÍCULO	REF.	€
Assault Air Bike	N10745	799,99



NUEVO

BH

USO PROFESIONAL

BICICLETA CICLO INDOOR BH REX ELECTRONIC

Uso profesional. La nueva REX está destinada a todos aquellos deportistas que quieran un plus de intensidad en sus entrenamientos. Una bici con una estructura y prestaciones que no dejarán indiferentes a los profesionales del ciclismo y el deporte indoor. Chasis profesional con estructura sobredimensionada de acero para una mayor seguridad y estabilidad durante el ejercicio. Incluye monitor LCD para seguir los datos de tus entrenamientos.

Medidas: 104 x 63 x 117 cm. Peso: 57 kg.

ARTÍCULO	REF.	€
Bicicleta ciclo indoor BH REX Electronic	N10419	1.296,70



NUEVO

BH

USO PROFESIONAL

BICICLETA CICLO INDOOR BH DUKE MAGNETIC

Uso profesional. Incorpora 16 niveles de resistencia y ajustes de velocidad precisos gracias al sistema de freno magnético cumplirán las expectativas de los usuarios más exigentes. Chasis profesional con estructura sobredimensionada de acero para una mayor seguridad y estabilidad durante el ejercicio. Freno magnético que garantiza un entrenamiento silencioso. Incluye monitor LCD retroiluminado con 16 niveles para registrar los datos de tu entrenamiento.

Medidas: 104 x 63 x 117 cm. Peso: 43 kg.

ARTÍCULO	REF.	€
Bicicleta ciclo indoor BH Duke Magnetic	N10388	1.957,85



BH

UsoSemiProfesional

BICICLETA RECLINABLE BH I.TFR ERGO DUAL

Uso semiprofesional. Indicada para personas con problemas de espalda ya que ofrece un constante apoyo lumbar. Gracias a la disposición del cuadro permite un fácil acceso a la máquina. Sistema de freno magnético. Medición de pulso en el manillar. Con su sillín XXL, manillar multiposición y ajuste horizontal del asiento permite conseguir la postura más cómoda para el entrenamiento. Dispone de ruedas y portabidones.

Medidas: 167 x 68 x 130 cm. Peso: 53 kg.

ARTÍCULO	REF.	€
Bicicleta reclinable BH i.TFR Ergo Dual	N10387	1.029,95



BH

UsoSemiProfesional

BICICLETA ESTÁTICA BH CARBON BIKE GENERADOR

Uso semiprofesional. Peso máximo de usuario recomendado 130 kg. Sistema generador equivalente a VI de 14 kg. Freno electromagnético autogenerado. Ajuste de sillín horizontal y vertical. Pulso en el manillar. Portabidones. Rodillo para fácil transporte. Estructura profesional que asegura un pedaleo totalmente estable. Monitor con 4 pantallas LED con 12 perfiles de ejercicio y 16 niveles de intensidad cada uno, 4 programas de control del ritmo cardíaco, un test de recuperación y 4 perfiles personalizables.

Medidas: 153 x 54 x 153 cm. Peso aprox.: 53 kg.

ARTÍCULO	REF.	€
Bicicleta estática BH Carbon Bike Generador	N10382	990,90



BH

UsoSemiProfesional

ELÍPTICA BH KHROSOS GENERATOR

Uso semiprofesional. Peso máximo de usuario recomendado 130 kg. Larga zancada de 51 cm y mínima distancia entre pedales que permiten realizar un entrenamiento exigente y confortable. Estructura profesional y resistentes rodamientos en las articulaciones que aseguran una larga duración para un uso muy intensivo. Con 12 perfiles de ejercicio y 32 niveles de intensidad cada uno, 4 programas de control del ritmo cardíaco (HRC), test de recuperación (RT), test de control de grasa corporal (BF), programa de vatios constantes (SWR: 10-350 vatios) y 4 perfiles personalizables (uPrg). Autogenerada no necesita conectarse a la red eléctrica.

Medidas: 120 x 65 x 170 cm. Peso aprox.: 74 kg.

ARTÍCULO	REF.	€
Elíptica BH Khronos Generator	N10386	1.565,95



BH

UsoSemiProfesional

ELÍPTICA BH I.FDC20 STUDIO

Uso semiprofesional. Peso máximo del usuario recomendado 130 kg. Estructura reforzada y larga zancada de 50 cm que combinada con su volante de inercia delantero de 35 kg, proporcionan una gran estabilidad y un magnífico entrenamiento de carrera. Máquina i.Concept con tecnología Bluetooth 4.0 que te permite conectar tus apps de fitness favoritas y sacarles el máximo partido. Con 12 perfiles de ejercicio y 24 niveles de intensidad cada uno, 4 programas de control del ritmo cardíaco (HRC), test de fitness (FT), programa de vatios constantes (SWR: 50-280 vatios) y 4 perfiles personalizables.

Medidas: 185 x 170 x 70 cm. Peso aprox.: 85 kg.

ARTÍCULO	REF.	€
Elíptica BH i.FDC20 Studio	N10390	1.320,95



BH

UsoSemiProfesional

CINTA CORRER BH I.RC12

Uso semiprofesional. Peso máximo usuario recomendado 150 kg. Motor de 4,5 CV. Velocidad hasta 22 km/h. Inclinação eléctrica hasta el 15%. Superficie de carrera de 155 x 55 cm. Sistema de amortiguación Smart Konik + Flex System. Pulso telemétrico en el manillar. Soporte para smartphone o tablet. Potente ventilador integrado. Estructura profesional extra ancha y no plegable con banda ortopédica que reduce el impacto de las articulaciones. Pantalla LED + Dot-Matrix con 14 programas predeterminados, 3 perfiles de usuario, programas de control de ritmo cardíaco y test de control de grasa corporal.

Medidas: 200 x 94 x 147 cm. Peso aprox.: 137 kg.

ARTÍCULO	REF.	€
Cinta correr BH i.RC12	N10389	2.725,95

NUEVO

**ASSAULT
FITNESS**
ASSAULT RUNNER ELITE

Uso profesional. Diseñado para imitar la pisada de carrera natural. Permite a los atletas probar los límites de su entrenamiento al mismo tiempo que promueve la forma y la técnica de carrera adecuadas. El diseño no motorizado significa que siempre tienes el control de tu velocidad, lo que la convierte en la cinta de correr perfecta para corredores de todos los niveles. Marco de acero sólido y pasamanos con imprimación rica en zinc resistente a la oxidación.

Medidas: 177,5 x 80,4 x 163,5 cm. Peso: 131,2 kg.

ARTÍCULO	REF.	€
Assault Runner Elite	N10746	3.999,99

**USO
PROFESIONAL**

concept 2
REMO ROWERG CONCEPT2 ESTÁNDAR

El RowErg Concept2 es una máquina de ejercicio de remo profesional con un ventilador de resistencia de aire, un asiento deslizante y un monitor de rendimiento electrónico auto-calibrante.

El raíl de aluminio recubierto de una placa de acero inoxidable permite que el asiento se mueva suavemente y facilita la implicación de toda la pierna en la palada de remo proporcionando un verdadero entrenamiento para todo el cuerpo.

- Estructura: monorraíl en doble T de aluminio extrusionado con una guía de acero inoxidable para el asiento.
- Ventilador: dirigido por una cadena de acero totalmente cercado con un ventilador cubierto reforzado con fibra de vidrio unido.
- Monitor PM5: la pantalla digital de cristal líquido (LCD) alimentada por pilas muestra el tiempo/la distancia remada; las calorías consumidas; la potencia producida (vatios); el rendimiento de la palada (vatios, calorías, metros); parcial medio (tiempo cada 500 metros); librería de entrenamientos predeterminados; final proyectado; función de memoria de segmentos; interfaz de monitor de ritmo cardíaco opcional, además de otras funciones avanzadas.

Medidas (para uso): 274 x 122 cm. Medidas plegado: 63,5 x 83,8 x 137,2 cm. Peso aprox.: 26 kg.

ARTÍCULO	REF.	€
Remo RowErg Concept2 estándar	N10714	1.033,05

NUEVO

concept 2
BICICLETA CICLO INDOOR CONCEPT2 BIKEERG

Proporciona un entrenamiento de calidad a un precio moderado, adecuada tanto para uso doméstico como comercial. Dispone de variedad de entrenamientos para High Intensity Interval Training (HIIT), rehabilitación, recuperación y acondicionamiento general. Resistente y muy ligera gracias a su construcción en marco de aluminio simplificado. Para facilitar su traslado incluye dos ruedas en la parte delantera.

Medidas: 122 x 61 cm. Peso: 26 kg.

ARTÍCULO	REF.	€
Bicicleta ciclo indoor Concept2 BikeErg	N10717	1.175,99

NUEVO

concept 2
SKIERG CONCEPT2

Proporciona el mejor entrenamiento para esquí nórdico en cualquier momento y lugar.

El esquí nórdico es de los más duros y completos deportes, además de entrenar cardio se ejercita la fuerza y resistencia en brazos y piernas.

Para todo tipo de usuarios, desde aficionados hasta esquiadores de fondo de élite.

Te permite el entrenamiento de la técnica de doble tiro y la técnica de tiro alterno.

01 SkiErg pared: es la opción más compacta, indicado para montar en la pared.

Medidas: 52 x 40,6 x 212 cm. Peso: 20,9 kg.

02 SkiErg plataforma: ofrece una solución versátil, ya que te permite mover la máquina. Lleva incorporada una plataforma de suelo con ruedas antideslizantes y orientables.

Medidas (plataforma incluida): 61 x 132 x 215,9 cm. Peso (plataforma incluida): 36,9 kg.

ARTÍCULO	REF.	€
01 SkiErg Concept2 pared	N10718	929,75
02 SkiErg Concept2 plataforma	N10719	1.175,99



NUEVO

BH*UsoSemiProfesional***REMO BH CARDIFF**

Uso semiprofesional. Vive una experiencia nueva en tus entrenamientos y disfruta de un remo totalmente adaptable a cada usuario. El primer remo de agua de BH con hasta 6 niveles de resistencia y pedales ajustables. Con modo carrera que te permite establecer un objetivo distancia-tiempo e intenta batir tus propias marcas. Posibilidad de almacenamiento vertical gracias a los 3 puntos de apoyo.

Medidas: 205 x 56 x 97 cm. Peso: 38,5 kg.

ARTÍCULO	REF.	€
Remo BH Cardiff	N10422	990,90



NUEVO

BH*UsoSemiProfesional***REMO BH VARIO PROGRAM**

Uso semiprofesional. Remo de la marca BH con volante de inercia de 8 kg, sistema de freno magnético y pantalla LCD. Posibilidad de ajuste horizontal del sillín y de remar con el asiento fijo o móvil. Estructura plegable y ruedas para un cómodo transporte. Permite realizar un entrenamiento anaeróbico: abdominales, curl de bíceps y cuádriceps.

Medidas: 192 x 48 x 68 cm. Peso: 38 kg.

ARTÍCULO	REF.	€
Remo BH Vario Program	N10385	990,90



NUEVO

BH*UsoSemiProfesional***MÁQUINA DE MUSCULACIÓN BH INDAR G127**

Uso semiprofesional. Un gimnasio completo en el mínimo espacio. Con estructura de acero reforzado y cómodos tapizados, podrá realizar tus entrenamientos de musculación sin salir de casa. Con diferentes alturas de agarres para mayor adaptación a cualquier usuario. Equipada con múltiples accesorios, lo que hace que puedas variar de ejercicios y sean más completos. Entrena como en un gimnasio con su sistema de carga con sistema magnetizado y 90 kg de carga.

Medidas: 190 x 72 x 210 cm. Peso: 225 kg.

ARTÍCULO	REF.	€
Máquina de musculación BH Indar G127	N10730	2.888,45



NUEVO

BH*UsoSemiProfesional***MÁQUINA DE MUSCULACIÓN BH POWER SMITH G145**

Uso semiprofesional. La gran multitud de accesorios incluidos nos permiten realizar más de 40 diferentes tipos de ejercicios. Incorpora cable tensor de alta durabilidad, 2 torres de pesas de 90 kg, poleas de calidad profesional que garantizan un ejercicio suave y fluido, estación de dominadas con multiagarre ergonómico y sistema de placas selectorizadas más carga de discos.

Medidas: 160 x 210 x 220 cm. Peso: 411 kg.

ARTÍCULO	REF.	€
Máquina de musculación BH Power Smith G145	N10728	4.045,45



Fácil sistema de unión



LOSETA DE CAUCHO

Baldosas de caucho reciclado de primera calidad. Se caracterizan por ser: antiestéticas, antideslizantes, flexibles, por su durabilidad, de fácil instalación, y adecuadas para interior y exterior. Adecuadas para suelos deportivos, gimnasios, clubes deportivos, jardines de infancia, salas de musculación, etc.

Su diseño permite su conexión entre si de una forma sencilla, lo que unido a su peso no requiere pegamentos ni otros accesorios para su instalación.

Colores: marrón y negro (son reversibles).
Medidas: 50 x 50 x 2,5 cm. Peso: 5,3 kg.

ARTÍCULO	REF.	€
Loseta de caucho (ud.)	Q10296	12,99

NUEVO

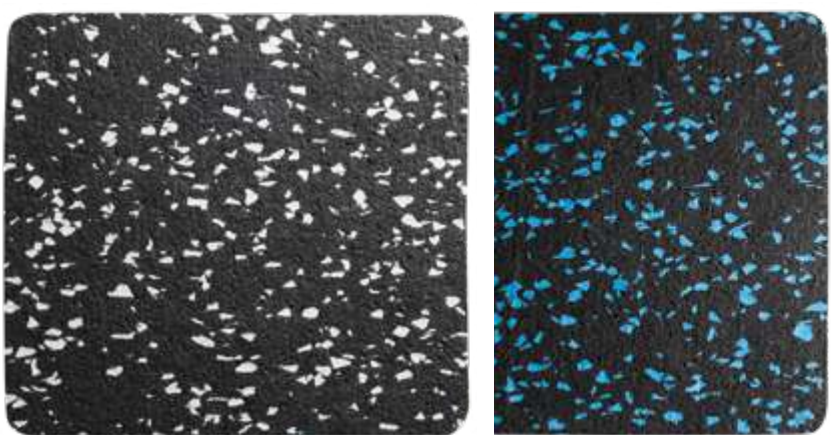

ROLLOS EVERROLL®

Rollos de pavimento de caucho reciclado y EPDM, hechos de la más alta calidad de gomas recicladas y sintéticas. Everroll® presenta una elevada densidad de material en comparación con otros recubrimientos de superficie, lo que hace que la superficie sea extremadamente resistente y duradera.

La elasticidad ligera de Everroll® protege las articulaciones y los ligamentos y además tiene la clasificación de resbaladidad R9 (la escala R va de R1 a R13, donde R1 presenta el mayor nivel de resbaladidad), ofrece una superficie segura para correr y saltar con suficiente capacidad de deslizamiento para permitir movimientos de parada.

Suelo muy resistente a los impactos mecánicos y cargas puntuales, tiene excelentes características de aislamiento, absorción del ruido de impacto y es extremadamente resistente al uso. Atractivo diseño, antirreflejos, fácil de instalar y de mantener. Es ideal para salas de musculación, spinning e instalaciones deportivas como aerobio, salas multifuncionales, etc.

Para cargas pesadas como peso libre se recomiendan grosores a partir de 6 mm.

Medidas: rollos de 15 x 1,25 m. 4 Grososres: 4 - 5 - 6 - 8 mm. 2 Colores: negro - gris (4 - 5 - 6 - 8 mm), negro - azul (5 mm).



ARTÍCULO	REF.	€
Rollo Everroll® 4 mm negro - gris	N10747	265,75
Rollo Everroll® 5 mm negro - gris	N10748	312,99
Rollo Everroll® 5 mm negro - azul	N10749	312,99
Rollo Everroll® 6 mm negro - gris	N10750	364,49
Rollo Everroll® 8 mm negro - gris	N10751	465,75

VENTAJAS QUE APORTA EL ENTRENAMIENTO DE FUERZA INERCIAL

EL TRABAJO EXCÉNTRICO generado es mayor que en los ejercicios de pesas tradicionales, por lo que son dispositivos ideales para la prevención y la rehabilitación de diferentes lesiones tendinosas y musculares.

EL ESTRÉS CARDIOVASCULAR asociado al uso de estos dispositivos es menor que las pesas convencionales, lo que los convierten en una muy buena opción para el trabajo de personas con hipertensión arterial y mayores.

En cualquier ejercicio que se realice con uno de estos dispositivos, la implicación de la **MUSCULATURA** del core será muy elevada, trabajando de esta forma la **ZONA CENTRAL** de una forma muy eficaz.

Permite **REDUCIR EL TIEMPO DE RECUPERACIÓN** tras la práctica del ejercicio, además de producir mejoras en la fuerza máxima, fuerza explosiva y la capacidad contráctil.

INERCEX

Máquinas para la realización de ejercicios de fuerza. Disponen de diferentes volantes intercambiables de diferentes pesos y diámetros que utilizan la inercia para proporcionar una resistencia alta y variable tanto en los movimientos concéntricos como excéntricos.

Se pueden montar diferentes combinaciones de volantes (nunca más de dos a la vez).

01 InerceX Box – máquina isoercial:

Al acelerar el volante de inercia, éste ofrece una resistencia que permite trabajar todas las fases del movimiento. La resistencia dependerá de los volantes que se coloquen en la máquina y de la velocidad y fuerza con la que se realice el ejercicio.

Incluye: 3 volantes, chaleco, asa, asa larga y cinturón.

02 InerceX Wall Pulley – máquina inercial:

Utilizando los agarres unidos a la polea, el usuario tira para acelerar el volante y luego se resiste para desacelerar el volante mientras la correa se enrolla en la otra dirección.

Incluye: 3 volantes, asa, asa larga, tobillera-muñequera y cinturón.



ARTÍCULO	REF.	€
01 InerceX Box	N10660	412,99
02 InerceX Wall Pulley	N10661	535,99

ERCOLINA

Ercolina es una máquina de entrenamiento inercial que se adapta a cualquier usuario y se ajusta fácilmente según las dimensiones individuales y la carga deseada gracias a su regulador de fuerza. Disponibles con y sin potenciómetro.

01 Ercolina Upper Body Power: cuenta con un sistema básico que permite el ajuste de fuerza de forma sencilla y se puede utilizar con una frecuencia muy alta.

02 Ercolina Doppia Forza: cuenta con un doble volante de inercia indicada para atletas profesionales.



ARTÍCULO	REF.	€
01 Ercolina Upper Body Power	N10635	949,99
01 Ercolina Upper Body Power + potenciómetro	N10636	1.299,99
02 Ercolina Doppia Forza	N10637	1.099,99
02 Ercolina Doppia Forza + potenciómetro	N10638	1.449,99

PULLEY PRO C2

Polea cónica portátil fabricada en aluminio reforzado. Permite todo tipo de ejercicios y desplazamientos, desde muy baja a muy alta resistencia. Ideal para entrenamiento en distintas alturas y también tracciones verticales. Se puede combinar trabajo en sala y outdoor. Fácil regulación de la resistencia mediante diámetro del cono y contrapesos en disco inercial. Sencilla instalación en punto fijo.

Incluye: estructura de aluminio reforzado, disco inercial + cono, protección disco inercial y contrapesos, 6 contrapesos, polea de baja fricción y 4 m de cuerda técnica específica.

ARTÍCULO	REF.	€
Pulley Pro C2	N10662	2.675,99



Más información sobre estos productos en elksport.com

ALTAVOZ MANOS LIBRES FONESTAR

Amplificador portátil para cintura de gran alcance, compacto y ultraligero, incluye micrófono de cabeza manos libres.

Diseñado para amplificar la voz en actividades deportivas.

Tacto suave y antideslizante.

Incluye cinturón y bolsa de transporte.

ARTÍCULO	REF.	€
Altavoz manos libres Fonestar	S10113	69,95

**CARACTERÍSTICAS:**

- Grabador/reproductor USB/MicroSD/MP3.
- Grabación 128 Kbps.
- Autonomía: 9 h volumen medio.
- Potencia: 18 W máximo.
- Altavoces: 22 mm imán neodimio.
- Respuesta: 120-12.000 Hz.
- Micrófono: Condensador electret unidireccional de cabeza manos libres.
- Entradas: 1 Micro electret, jack 3,5 mm estéreo 680 Ω 3 mV.
- Controles: Volumen on/off. Táctiles para grabador/reproductor.
- Alimentación: Batería recargable Li-ion, 2.000 mAh 3'7 V. Tiempo de carga: 4 h.
- Medidas: 83 x 109 x 37 mm.
- Peso: 0,2 kg.
- Accesorios: Cable USB a micro USB para recarga.

EQUIPOS SONOROS IBIZA PORT

Además de una excepcional calidad de sonido, este sistema portátil ofrece importantes características como una batería recargable (incluida) y una fuente de alimentación doble (12V & 220V), un asa retráctil y ruedas. Ofrece total libertad de movimiento gracias a los 2 micrófonos inalámbricos VHF (micro de mano y headset) y al mando a distancia.

CARACTERÍSTICAS:

- Potencia amplificador: 100W máx.
- Reproductor USB MP3 / WMA / Bluetooth.
- 2 Micrófonos VHF inalámbricos, mano y cabeza (207.5MHz & 203.5MHz).
- Mando a distancia.
- Función REC (grabación).
- Función VOX (activación por voz).
- Ecualizador de graves y agudos.
- Control de volumen y ECHO de micrófono.
- Entradas de micrófono y línea.
- Entradas MP3 y iPod.
- Cargador integrado y batería recargable.
- Duración de la batería: 3-5 horas.



Parte posterior.

Equipo sonoro Ibiza Port 12" 700W

Medidas: 12". Potencia de pico: 700W. Potencia RMS: 350W.

ARTÍCULO	REF.	€
Equipo sonoro Ibiza Port 12" 700W	S10103	265,95

Equipo sonoro Ibiza Port 15" 800W

Medidas: 15". Potencia de pico: 800W. Potencia RMS: 450W.

ARTÍCULO	REF.	€
Equipo sonoro Ibiza Port 15" 800W	S10104	329,95

EQUIPO SONORO IBIZA WPORT 10" 300W

Altavoz portátil para piscinas y ambientes húmedos.

Altavoz preparado para trabajar en ambientes húmedos, es resistente a todas las situaciones climáticas incluidas las salpicaduras de agua incluso con cloro (no se puede sumergir ni introducir en líquidos).

Esto le confiere una libertad total gracias a sus numerosas fuentes de entrada, su micrófono UHF y su batería de alta capacidad integrada.

Cuenta con dos puertos de carga USB para dispositivos móviles.

ARTÍCULO	REF.	€
Equipo sonoro Ibiza WPort 10" 300W	P10422	349,99

**CARACTERÍSTICAS:**

- Entradas: AUX, USB, FM, micro & guitarra.
- Bluetooth / NFC.
- Sintonizador FM con 4 teclas de memoria.
- Power bank USB: 5V 1A.
- Micro de mano inalámbrico sin cables UHF.
- Eco regulable para guitarra y micro.
- Batería de plomo-ácido 12V / 4.5A integrada con indicador de nivel.
- Autonomía a fuerte potencia: 6-7 horas.
- Ruedas y trolley telescópico.
- Woofer de 10"/25 cm.
- Tweeter 2 x 3"/7,5 cm.
- Potencia 300W.
- Índice de protección IPX4.
- Bluetooth 3.0 (2.1 + EDR).
- Medidas: 47 x 30 x 39 cm.
- Peso: 14 kg.

**MEGÁFONO**

Megáfono con alarma con un alcance máximo de 600 m.

Se suministra sin baterías.

Necesita 8 pilas LR6.

Longitud: 34 cm.

Peso sin baterías: 1 kg.

ARTÍCULO	REF.	€
Megáfono	D10175	34,95

**SOPORTE DE ALTAVOZ MARK SH**

Trípode para altavoz extensible para mejorar sonido y alcance.

En color negro con pasador de seguridad.

Incluye bolsa de lona para transporte.

Altura máxima: 1,80 m.

Peso: 5 kg.

ARTÍCULO	REF.	€
Soporte de altavoz Mark SH	N10617	27,99

**WALKIE TALKIES**

Conjunto de 2 walkie talkies con baterías recargables, 1 cargador de carga rápida doble con cable USB, 2 auriculares y 2 clips de cintura.

Alcance: 12 km. Autonomía: 12 horas.

ARTÍCULO	REF.	€
Conjunto 2 walkie talkies	S10072	149,99



01



02

AQUA BANDAS

Muñequeras lastradas estudiadas para usarlas en el medio acuático. La cubierta y los pesos pueden lavarse por separado.

Cubierta: malla de poliuretano, nailon y velcro. Pesos: gel de silicona.

ARTÍCULO	REF.	€
01 Aqua bandas 500 g (par)	P10012	10,95
02 Aqua bandas 1 kg (par)	P10013	17,95

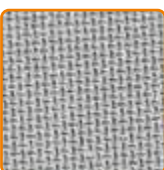

AQUA GUANTES

Par de guantes perfectos para las sesiones de fitness acuático o natación. Crean una resistencia en el agua con el fin de tonificar la parte superior del cuerpo. Accesorio ideal para los ejercicios en medio acuático. En neopreno.

2 Tallas: Mediana: 20 x 19 cm. Grande: 21 x 21 cm.

ARTÍCULO	REF.	€
Aqua guantes (par) - Talla M	P10096	9,49
Aqua guantes (par) - Talla G	P10097	9,49



NORDIC JET

Es una ayuda ideal para mejorar la fuerza, la coordinación, la flexibilidad y el equilibrio. Puede ser utilizado dentro y fuera del agua. Los dos conos huecos, de distinto tamaño, crean resistencia al agua mejorando la resistencia muscular y la fuerza. Ideal para Aqua Nordic Walking, fitness acuático y rehabilitación.

ARTÍCULO	REF.	€
Nordic Jet (par)	P10412	29,99



WETSHAPERS

Fabricados en polietileno de alta densidad, con tratamiento anti UVA y con una gran resistencia y solidez. Elemento de superficie o de área para tren superior. Tamaño ideal de resistencia contra el agua. Peso: 450 g cada unidad.

ARTÍCULO	REF.	€
Wetshapers (par)	P10024	24,99



LEGSHAPERS

Elemento de superficie o arrastre para tren inferior. Sistema ajustable con velcro. Idóneo para trabajo tanto de aquafitness como de rehabilitación acuática.

ARTÍCULO	REF.	€
Legshapers (par)	P10025	35,99



GUANTES DE AQUA BOXING

Guantes fabricados en espuma de alta calidad. Medidas: 27 x 16 x 3 cm.

ARTÍCULO	REF.	€
Guantes de Aqua Boxing (par)	P10410	6,49

MULTI TEXTIL BAND

Bandas elásticas para fitness acuático.

Longitud: 110 cm. Anchura: 4 cm (7, 10 y 15 kg) y 6 cm (20 kg). Fuerza: 7 kg, 10 kg, 15 kg y 20 kg.

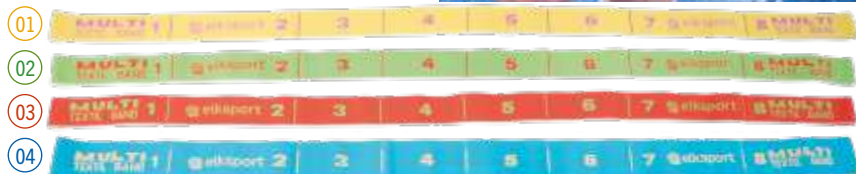

01

02

03

04

ARTÍCULO	REF.	€	Cada unidad
01 Multi Textil Band 7 kg	N10672	5,49	
Lote 10 Multi Textil Band 7 kg	N10691	49,41	4,94
02 Multi Textil Band 10 kg	N10673	6,49	
Lote 10 Multi Textil Band 10 kg	N10692	58,41	5,84
03 Multi Textil Band 15 kg	N10674	6,99	
Lote 10 Multi Textil Band 15 kg	N10693	62,91	6,29
04 Multi Textil Band 20 kg	N10675	8,99	
Lote 10 Multi Textil Band 20 kg	N10694	80,91	8,09

Para más información página 316



Los productos de espuma de polietileno ELK PLASTAZOTE se fabrican utilizando nitrógeno puro.

Son químicamente inertes, **NO CONTIENEN LÁTEX**, son **HIPOALÉRGICOS**, no se oxidan y por lo tanto no amarillean, su color perdura más tiempo que otras espumas.

Tienen **PH NEUTRO** y están fabricados según las directivas CE.



CINTURÓN AQUABELT

Cinturón que ayuda a flotar y favorece la realización de ejercicios. Fabricado en ELK PLASTAZOTE, espuma hipoalérgica libre de látex, de PH neutro, sin residuo químico que produzca oxidación, manteniendo su color y durabilidad durante más tiempo que otro tipo de espumas.

Medidas: 73,4 x 24,5 x 3 cm.

ARTÍCULO	REF.	€
Cinturón Aquabelt	P10162	12,95
Hebilla cierre de repuesto	P10051	1,85



CINTURÓN POOL-GYM

Cinturón para trabajar en agua profunda, favorece el equilibrio vertical. Entrenamiento, aquafitness, rehabilitación. Fabricado en ELK PLASTAZOTE, espuma hipoalérgica libre de látex, de PH neutro, sin residuo químico que produzca oxidación, manteniendo su color y durabilidad durante más tiempo que otro tipo de espumas.

Medidas: 74,5 x 32 x 3 cm.

ARTÍCULO	REF.	€
Cinturón Pool-Gym	P10171	13,95
Hebilla cierre de repuesto	P10051	1,85



CHALECO FITNESS

Fabricado en espuma con carga de EVA de 3 cm de grosor, con dos cierres rápidos de fácil unión. Marcado CE acorde normativa UNE-EN 13138.

2 Tallas: Júnior: 42 x 42 cm. Sénior: 48 x 42 cm.

ARTÍCULO	REF.	€
Chaleco fitness júnior	P10250	23,99
Chaleco fitness sénior	P10251	24,99



BEFLEX

Herramienta de fitness acuático multifuncional, con ventajas evidentes. Su material extremadamente flexible ofrece una transmisión óptima de la potencia. Su diseño ergonómico, permite una manipulación cómoda, incluso para personas con manos pequeñas. Fabricado en silicona.

Colores variados según stock.
Medidas: 30 x 8 cm.



ARTÍCULO	REF.	€
Beflex (par)	P10416	21,49



BETOMIC

Entrenamiento universal de resistencia en el agua para todo el cuerpo. Con una sola herramienta puede realizarse un variado e imaginativo programa de ejercicios. Puede usarse con las manos y con los pies.

Fabricado en espuma EVA.
Colores variados según stock.
Medidas: 17 cm de ø.



ARTÍCULO	REF.	€
Beticom (unidad)	P10415	16,95



AQUADISC

Fácil de manejar, se adapta a las necesidades de todo el mundo, no importa si usted quiere divertirse o mejorar su condición física. Para trabajar particularmente la parte superior del cuerpo, la fuerza y el sistema cardiovascular.

Fabricado espuma de polietileno recubierta.
Medidas: 4,5 x 24 cm de ø.

ARTÍCULO	REF.	€
AquaDisc (par)	P10414	25,99



AQUA TWIN II

¿Cómo puede ser un material de fitness acuático tan eficaz? Simplemente átese, con el sistema de velcro, los Aqua Twins II sobre sus pies y ya está listo para comenzar su actividad. Su uso permite reforzar especialmente piernas y abdomen, también pueden usarse en rehabilitación.

Los Aqua Twins II ofrecen muescas para el pulgar y los dedos y pueden utilizarse como el AquaDisc.

2 Medidas: Talla S: 36-41. Color: rojo.
Talla L: 42-46. Color: azul.



ARTÍCULO	REF.	€
Aqua Twin II S (par)	P10418	35,99
Aqua Twin II L (par)	P10419	35,99

Los productos expuestos no protegen frente al ahogamiento. Utilizar siempre bajo supervisión de un monitor y con contacto visual permanente.

SÚPER TOBILLERAS ACUÁTICAS

Utilizadas para aplicación terapéutica y para trabajar la fuerza del tren inferior en el agua. Para un trabajo medio y alto en todas profundidades.

Fabricadas en espuma EVA con recubrimiento interior de neopreno para un gran confort. Con hebilla regulable para un perfecto ajuste.

ARTÍCULO	REF.	€
Súper tobilleras acuáticas (par)	P10063	25,99



FOOT GYM

Ofrecen una flotación adicional para realizar ejercicios de aqua aerobic y aqua jogging. Son cómodos y gracias a su cierre de velcro se adaptan perfectamente a la pierna. Fabricado en EVA. Colores variados.

2 Tallas:
Estándar: 20 cm de altura.
Grande: 30 cm de altura.

ARTÍCULO	REF.	€
01 Foot gym estándar (par)	P10108	13,99
02 Foot gym grande (par)	P10095	20,99



MUÑEQUERA ACUÁTICA

En espuma de célula cerrada muy suave y con ajuste rápido por velcro. Colores variados.

Medidas: 60 x 11 x 2 cm.

ARTÍCULO	REF.	€
Muñequera acuática (par)	P10328	9,45



MUÑEQUERA ACUÁTICA PREMIUM

En espuma de célula cerrada muy suave, con hebilla regulable para un perfecto ajuste y soporte para sujetar hasta 3 elásticos para el trabajo adicional de diferentes niveles de resistencia. Colores variados.

ARTÍCULO	REF.	€
Muñequera acuática premium (par)	P10091	10,49



AQUA HANDS

Halteras acuáticas con film de plástico a dos caras, que aumenta su durabilidad y resistencia al cloro, arañazos y rozamiento.

Su alta densidad 50/30/50 le aporta más rigidez y evita la entrada de agua en sus células alargando su vida útil. Fáciles de manejar.

Colores: azul-blanco-azul.
Medidas: 26,5 x 14 x 3 cm.

ARTÍCULO	REF.	€
Aqua hands (par)	P10314	3,49



HALTER GYM

Fabricadas en espuma de célula cerrada en diversos colores. Producen una resistencia en el agua que ayuda a trabajar la fuerza, resistencia y coordinación.

Medidas diamante: 24 x 21 x 9 cm.
Medidas elipse: 24 x 20 x 6 cm.



ARTÍCULO	REF.	€
01 Halter gym diamante (par)	P10352	17,99
02 Halter gym elipse (par)	P10353	14,99

BARBELL MULTIENTRENAMIENTO

Una larga mancuerna acuática. Permite realizar una gran variedad de ejercicios en el agua.

Colores variados.

2 Medidas: 10 – 15 cm de ø. Longitud: 107 cm.

ARTÍCULO	REF.	€
01 Barbell multientrenamiento 10 cm	P10408	8,99
02 Barbell multientrenamiento 15 cm	P10409	18,99



AQUARAFT

Herramienta multifuncional, duradera e increíblemente divertida.

Con AquaRaft puedes realizar diferentes ejercicios para fortalecer los músculos y entrenar todo tu cuerpo. Está equipado con varios mangos que le permiten sujetarlo de diferentes maneras, tanto horizontal como verticalmente. Esto le permite entrenar la parte superior del cuerpo y también usarlo para entrenar la parte inferior. Debido a que está equipado con una protuberancia, también se pueden hacer ejercicios de estabilidad con él. Puede utilizarse con patatas o churros de espuma. También se puede trabajar en parejas.

Medidas: 99 x 18 x 2,5 cm.

ARTÍCULO	REF.	€
AquaRaft	P10432	39,99



AQUAFINS

Para entrenamiento de fuerza y resistencia de brazos y piernas. Se ajusta a la muñeca o al tobillo mediante un cierre de velcro. Fabricado en goma fuerte y flexible. Tamaño único.

ARTÍCULO	REF.	€
Aquafins (par)	P10329	69,99



MANCUERNAS ACUÁTICAS

Su diseño permite realizar diferentes niveles de esfuerzo en los brazos, pero además habrá que valorar la longitud de la empuñadura y la anchura de la pieza en los extremos. Empuñaduras fabricadas en NBR para un agarre más confortable. Colores variados.

- Mancuernas redondas: 15 x 6 cm.
- Mancuernas redondas con peso: 15 x 6 cm. Peso: 300 g.
- Mancuernas redondas con cinta: 15 x 6 cm.
- Mancuernas triangulares: 12,5 x 6 cm.
- Mancuernas cuadradas: 8 x 9 cm.
- Mancuernas flor: 14 x 8,5 cm.
- Mancuernas hidro axis: 16 x 6 cm.
- Mancuernas hidro flor grande: 82 x 14 cm.

MANCUERNAS	REF.	€
01 M. redondas (par)	P10093	11,15
02 M. redondas con peso (par)	P10379	13,75
03 M. redondas con cinta (par)	P10355	13,75
04 M. triangulares (par)	P10094	9,99
05 M. cuadradas (par)	P10092	10,55
06 M. flor (par)	P10354	12,95
07 M. hidro axis (par)	P10380	10,55
08 M. hidro flor grande (ud.)	P10533	17,99

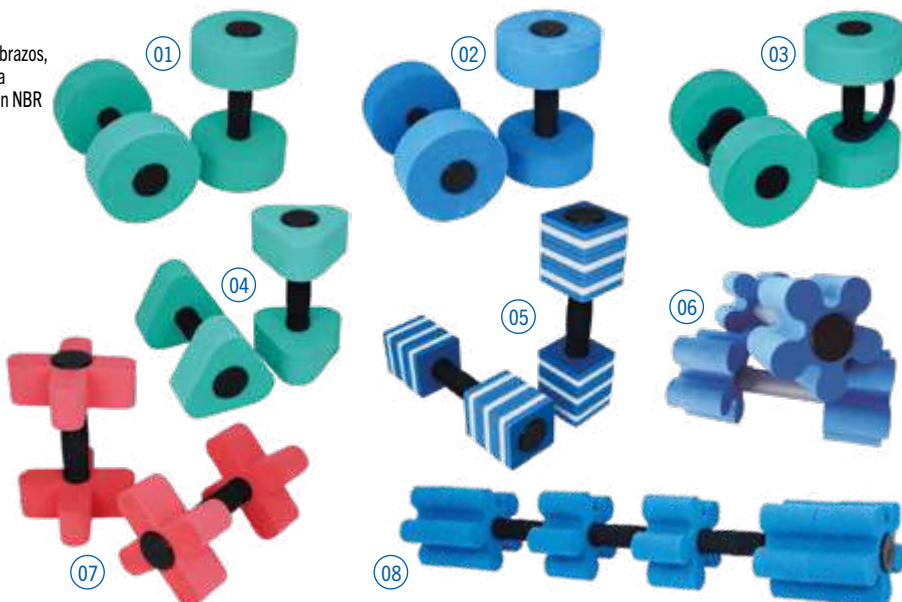

DINAFLOAT

Fabricado en neopreno en una sola pieza, garantizando así una mayor duración. Con flotadores en sus extremos y cierres para ajustar su longitud según sus necesidades de utilización.

Ideal para utilizarlo en fitness acuático y rehabilitación.

Medidas: 90 cm de longitud.
Flotadores: 14 cm de ø.

ARTÍCULO	REF.	€
Dinafloat	P10417	29,99



CARRO ALMACENAJE MANCUERNAS

Fabricado en tubo cuadrado de PVC. Resistente a la humedad, ácidos y grasas. Con 4 ruedas giratorias, 2 con freno. Medidas: 140 x 40 x 125 cm.

ARTÍCULO	REF.	€
Carro almacenaje mancuernas	P10356	349,99



PLATAFORMA AQUAFIT

Plataforma acuática hinchable para entrenamiento sobre la superficie del agua. Garantiza una resistencia y seguridad necesarias para la realización de múltiples ejercicios sobre el agua. La superficie superior está revestida con EVA para minimizar el impacto. Incluye también 4 agarres en la parte superior y 6 anillas de fijación laterales. Fácil de transportar y de almacenar. Incluye kit de reparación y cinta de almacenamiento.

Medidas: 245 x 90 x 15 cm.
Peso: 12 kg.
Peso máximo soportado: 160 kg.

ARTÍCULO	REF.	€
01 Plataforma Aquafit	P10323	499,95
02 Mochila de transporte	P10330	19,95
03 Bomba de hinchar	P10331	25,95
04 Armario PVC para 6 plataformas	P10324	890,99

STEP ACUÁTICO

Duradero y resistente, su superficie antideslizante y su peso hace que se mantenga en el fondo de la piscina sin necesidad de ventosas. Regulable a dos alturas: 13,5 y 18 cm.

Medidas: 68 x 40 cm.
2 Alturas: regulable 13,5 y 18 cm. Peso: 14,3 kg.

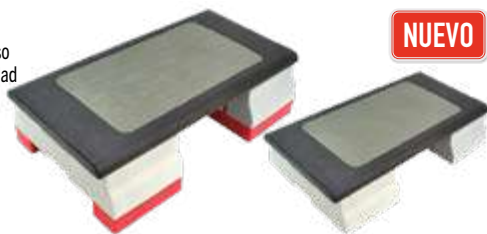

ARTÍCULO	REF.	€
Step acuático	P10541	89,99

39 cm
30 cm
47 cm

14 kg

Entradas: AUX, USB, FM, micro & guitarra.
Bluetooth / NFC.
Sintonizador FM con 4 teclas de memoria.
Power bank USB: 5V 1A.
Eco regulable para guitarra y micro.
Woofer de 10"/25 cm.
Tweeter 2 x 3"/7,5 cm.
Potencia 300W.
Índice de protección IPX4.
Bluetooth 3.0 (2.1 + EDR).
Batería de plomo-ácido 12V / 4.5A integrada con indicador de nivel.
Micro de mano inalámbrico sin cables UHF.

Ruedas y trolley telescópico.

6-7 HORAS

Autonomía a fuerte potencia

ALTAVOZ IBIZA WPORT 10" 300W

Altavoz portátil para piscinas y ambientes húmedos.

Altavoz preparado para trabajar en ambientes húmedos, es resistente a todas las situaciones climáticas incluidas las salpicaduras de agua incluso con cloro (no se puede sumergir ni introducir en líquidos). Esto le confiere una libertad total gracias a sus numerosas fuentes de entrada, su micrófono UHF y su batería de alta capacidad integrada.

Cuenta con dos puertos de carga USB para dispositivos móviles.

ARTÍCULO	REF.	€
Altavoz Ibiza WPort 10" 300W	P10422	349,99



BICICLETA ACUÁTICA

Bicicleta acuática fabricada en acero inoxidable AISI-316. Estructura sólida y ajustable en 3 niveles, lo que permite adaptarlo a tus necesidades.

Tiene asiento y manillar ajustable. La altura de la bicicleta se puede regular dependiendo de la profundidad de la piscina (entre 110 y 145 cm). Para profundidades entre 145 y 165 cm. Disponible una base más alta como accesorio.

Con ruedas para facilitar el transporte.

Peso: 22 kg.

ARTÍCULO	REF.	€
Bicicleta acuática	P10060	1.249,95



PLATAFORMA REDUCCIÓN DE FONDO DE PISCINA

Compuesta por módulos extraíbles e interconectados contruidos en acero inoxidable AISI-316L y rejilla de plástico ABS especial. Pies con niveladores y rótula, para adaptarse a la pendiente de la piscina. Tiene como opción un balcón de 90 cm de altura y una rejilla de protección inferior para sellar el paso bajo la plataforma. Todas fabricadas en acero inoxidable AISI-316L, con tratamiento electropulido. Los módulos de la plataforma se ensamblan y unen entre sí por encastre, hasta alcanzar el tamaño deseado y adaptarse a cualquier piscina independientemente de la pendiente del fondo.

Se puede montar en el agua evitando así que la piscina se vacíe.

ARTÍCULO	REF.	€
01 Plataforma reducción fondo de piscina estándar 200 x 100 cm	P10471	1.099,99
01 Plataforma reducción fondo de piscina estándar 250 x 100 cm	P10472	1.249,99
02 Plataforma reducción fondo de piscina tubo PVC 100 x 100 x 40 cm	P10358	309,99
02 Plataforma reducción fondo de piscina tubo PVC 100 x 100 x 80 cm	P10360	375,99



MANOPLAS TEAM PRO

En material plástico, pueden utilizarse tanto para entrenamiento de la natación, aquafitness como para rehabilitación acuática.

3 Tallas: S: 18 x 13 cm. M: 20 x 14,5 cm. L: 22 x 16 cm.

ARTÍCULO	REF.	€
01 Manoplas Team Pro (par) - Talla S	P10028	3,09
02 Manoplas Team Pro (par) - Talla M	P10029	3,25
03 Manoplas Team Pro (par) - Talla L	P10030	3,49
04 Repuesto gomas para manoplas 5 x 8 mm (metro)	P10034	2,35



MANOPLAS

Manoplas fabricadas en plástico.

3 Medidas:

Braza: 16 x 10 cm.

Pequeñas: 18,5 x 11,5 cm.

Grandes: 19,5 x 13 cm.

ARTÍCULO	REF.	€
01 Manoplas braza (par)	P10081	3,99
02 Manoplas pequeñas (par)	P10083	4,95
03 Manoplas grandes (par)	P10082	5,85
04 Repuesto gomas para manoplas 5 x 8 mm (metro)	P10034	2,35



MANOPLAS NEOPRENO

2 Tallas:

Mediana: 20 x 19 cm.

Grande: 21 x 21 cm.

ARTÍCULO	REF.	€
Manoplas neopreno (par) - Talla M	P10096	9,49
Manoplas neopreno (par) - Talla G	P10097	9,49



HYDRO FRENO

Cilindro de espuma con célula abierta para absorber agua. Se coloca en los tobillos para trabajo de resistencia.

ARTÍCULO	REF.	€
Hydro freno	P10104	10,99



MANOPLAS TRAINER

Manoplas rígidas con forma anatómica que se adaptan a la palma de la mano. Ajustes y bordes de goma que mejoran la estabilidad del movimiento bajo el agua. Para tonificación del tren superior.

2 Tallas: S: 19 x 13 cm. L: 22 x 15 cm.

ARTÍCULO	REF.	€
01 Manoplas Trainer (par) - Talla S	P10381	8,75
02 Manoplas Trainer (par) - Talla L	P10382	8,95



GUANTES INTERDIGITALES

Guantes para entrenamiento y fitness, se adaptan perfectamente a la mano.

3 Tallas: S: 16 x 15 cm. M: 18 x 17 cm. G: 20 x 19 cm.

ARTÍCULO	REF.	€
01 Guantes interdigitales (par) - Talla S	P10189	8,75
02 Guantes interdigitales (par) - Talla M	P10175	8,75
03 Guantes interdigitales (par) - Talla G	P10181	8,75



SWIMPROPELLOR

Una combinación única de resistencia al agua y tecnología, ha creado este producto de entrenamiento extremadamente funcional y atractivo. Con el Swimpropellor, tanto los nadadores amateurs como los profesionales pueden desafiarse a sí mismos en todo momento.

Con él se desarrolla fuerza y resistencia (aunque no a expensas de la técnica de natación), con máxima estabilización mediante "rotación continua". Resistente a los rayos UV y agua salada, fácil de llevar en la bolsa de entrenamiento. Adecuado para casi todas las disciplinas de natación y también para girar o dar la vuelta después de cada largo.

ARTÍCULO	REF.	€
Swimpropellor	P10433	34,99





CINTURÓN DE RESISTENCIA

Para fortalecer los músculos utilizados en natación en su propio medio.

2 Intensidades: grosor del elástico de 4,5 x 9 mm y de 6 x 12 mm.
2 Medidas: 5 – 10 m de longitud.



ARTÍCULO	REF.	€
Cinturón resistencia 5 m – Elástico 4,5 x 9 mm	P10100	25,99
Cinturón resistencia 5 m – Elástico 6 x 12 mm	P10101	31,99
Cinturón resistencia 10 m – Elástico 4,5 x 9 mm	P10102	41,99
Cinturón resistencia 10 m – Elástico 6 x 12 mm	P10103	52,99
Elástico de repuesto 4,5 x 9 mm (metro)	P10111	4,49
Elástico de repuesto 6 x 12 mm (metro)	P10112	5,99

FREELAP NATACIÓN

Sistema de cronometraje de natación profesional totalmente automatizado para el entrenamiento. Motivador para los nadadores y sin margen para la inconsistencia del tiempo manual, el sistema Freelap® es una potente herramienta de mejora.

01 FxSwim Freelap

Chip Bluetooth que mide con precisión los intervalos de tiempo entre cada transmisor y envía automáticamente todos los datos de cronometraje a través de Bluetooth a su dispositivo móvil. FxSwim también recibe todos los datos de frecuencia cardíaca detectados por tu Swim Belt y los transmite continuamente vía Bluetooth.

02 Swim Belt Freelap

Cinturón Freelap específico de piscina para medir la frecuencia cardíaca en asociación con el FxSwim.

03 Tx H2O Pro Freelap

Transmisor inalámbrico y automático especialmente diseñado para la natación. Emite un campo magnético detectado automáticamente por su FxSwim cuando pasa cerca de él.

ARTÍCULO	REF.	€
01 FxSwim Freelap	Q10679	294,99
02 Swim Belt Freelap	Q10680	92,99
03 Tx H2O Pro Freelap	Q10681	192,99

NUEVO



CINTURÓN DE ARRASTRE

Cinturón de rápido ajuste, compuesto por 5 cubos que producen resistencia en el agua. La resistencia aumenta con la velocidad.

ARTÍCULO	REF.	€
Cinturón de arrastre	P10252	5,59



PARACAÍDAS ACUÁTICO

Para los nadadores que quieran entrenar con una resistencia adicional. Cinturón ajustable.

Medidas: 40 x 40 cm.

ARTÍCULO	REF.	€
Paracaídas acuático	P10361	19,95



MEDIDA Y CONTROL



TERMÓMETRO HIGRÓMETRO DIGITAL

Mide la temperatura ambiente (0° a 50°) y la humedad (10 a 95%).

Medidas: 11 x 9,5 x 2 cm.

ARTÍCULO	REF.	€
T. higrometro digital	P10271	39,95



RELOJ CON TERMÓMETRO

Reloj electrónico digital con LEDs, precisión de hora mediante señal GPS. Para interior o exterior. Informa alternativamente hora y temperatura.

2 Medidas: M: 100 x 33 cm (dígito: 18 cm).
L: 185 x 50 cm (dígito: 33 cm).

ARTÍCULO	REF.	€
Reloj con termómetro - M	P10383	990,99
Reloj con termómetro - L	P10384	1.195,99



RELOJ – TERMÓMETRO – HIGRÓMETRO DIGITAL

Reloj digital, con información de temperatura y humedad.

Termómetro: -10° a +50°C (dígitos de 10,5 cm de altura).

Higrómetro: 20% a 99%. **Aplicación:** Pared o mesa.

Alimentación: 4 pilas AA de 1,5 V.

Peso: 880 g. **Medidas:** 37 x 3 x 23 cm.

ARTÍCULO	REF.	€
Reloj – termómetro – higrómetro digital	P10473	174,99

CRONÓMETRO DE ENTRENAMIENTO 4 AGUJAS

Fabricado con protección frontal. Funciona con pilas. Portátil. Agujas cruzadas de 4 colores diferentes.

Medidas: 57 x 50 x 9/25 cm.



CRONÓMETRO 4 AGUJAS

Carcasa en fibra de vidrio. Se conecta a la red eléctrica.

Medidas: 80 x 80 cm.



ARTÍCULO	REF.	€
01 Cronómetro de entrenamiento 4 agujas	P10362	265,95
02 Cronómetro 4 agujas	P10089	215,95



RELOJ PISCINA

Análogo, pilas incluidas. Especial piscina.

3 Medidas: 30 – 45 – 60 cm de ø.

ARTÍCULO	REF.	€
Reloj piscina 30 cm	P10306	142,95
Reloj piscina 45 cm	P10307	191,95
Reloj piscina 60 cm	P10308	285,95



Los productos de espuma de polietileno ELK PLSTAZOTE se fabrican utilizando nitrógeno puro. Son químicamente inertes, **NO CONTIENEN LÁTEX**, son **HIPOALÉRGICOS**, no se oxidan y por lo tanto no amarillean, su color perdura más tiempo que otras espumas. Tienen **PH NEUTRO** y están fabricados según las directivas CE.



TABLAS

ARTÍCULO	REF.	€
01 Tabla pequeña, 29 x 22 x 3 cm. Espuma célula cerrada	P10135	2,49
02 Tabla mediana, 38 x 23 x 3 cm. Espuma célula cerrada	P10134	3,29

ARTÍCULO	REF.	€
03 Tabla grande, 47 x 28 x 3 cm. Espuma célula cerrada	P10133	4,65
04 Tabla eurokick, 47 x 28 x 3 cm. Sistema de agarre	P10157	4,75



PULL BUOY MONOCOLOR JR

Medidas: 23 x 8 x 7 cm.

ARTÍCULO	REF.	€
Pull buoy monocolor JR	P10332	1,95



PULL KICK

Dos en uno, combina una tabla de natación y un pull buoy, con un diseño único para una óptima flotación. Fabricado en ELK PLSTAZOTE de alta calidad.

Medidas: 31 x 25 x 5 cm.

ARTÍCULO	REF.	€
Pull kick	P10333	9,99



PULL BUOY BICOLOR

Fabricado en ELK PLSTAZOTE, alta calidad.

Medidas: 24 x 12 x 9 cm.

ARTÍCULO	REF.	€
Pull buoy bicolor	P10136	2,99



TABLA TRIANGULAR

Su diseño permite tres tipos de ejercicios: espalda, como pull buoy y como tabla normal. Fabricado en ELK PLSTAZOTE.

Medidas: 56 x 32 x 4 cm.

ARTÍCULO	REF.	€
Tabla triangular	P10169	6,99



BRAZALETES AQUAFOAM

Brazaletes Aquafoam bebé: Fabricados en espuma de célula cerrada suave, fijación mediante correa de velcro. Función como brazalete infantil o también como muñequera y tobillera adulto para trabajos de aquagym.

Brazaletes Aquafoam júnior: Fabricados en espuma de célula cerrada suave, fijación mediante correa de velcro.

ARTÍCULO	REF.	€
Brazaletes Aquafoam bebé (par)	P10190	13,99
Brazaletes Aquafoam júnior (par)	P10188	17,99



DISCOS DE NATACIÓN

Los manguitos más seguros y duraderos del mercado, no se pinchan, no hay que deshincharlos. Para comenzar usar 3 discos siempre en cada brazo, para luego ir quitando discos según la flotabilidad que se vaya consiguiendo.

ARTÍCULO	REF.	€
Discos de natación (6 discos)	P10413	24,99



Los productos expuestos no protegen frente al ahogamiento. Utilizar siempre bajo supervisión de un monitor y con contacto visual permanente.



Los productos de espuma de polietileno ELK PLSTAZOTE se fabrican utilizando nitrógeno puro. Son químicamente inertes, **NO CONTIENEN LÁTEX**, son **HIPOALÉRGENICOS**, no se oxidan y por lo tanto no amarillean, su color perdura más tiempo que otras espumas. Tienen **PH NEUTRO** y están fabricados según las directivas CE.

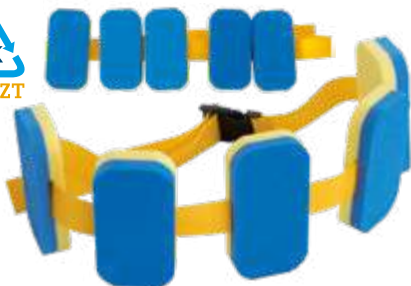

CINTURÓN DE APRENDIZAJE MÓDULOS

Fabricado en ELK PLSTAZOTE, compuesto por 5 módulos y una cinta con cierre de seguridad ajustable.

Medidas del módulo: 15 x 8 x 3 cm.

ARTÍCULO	REF.	€
Cinturón aprendizaje módulos	P10163	8,49
Hebilla cierre de repuesto	P10051	1,85

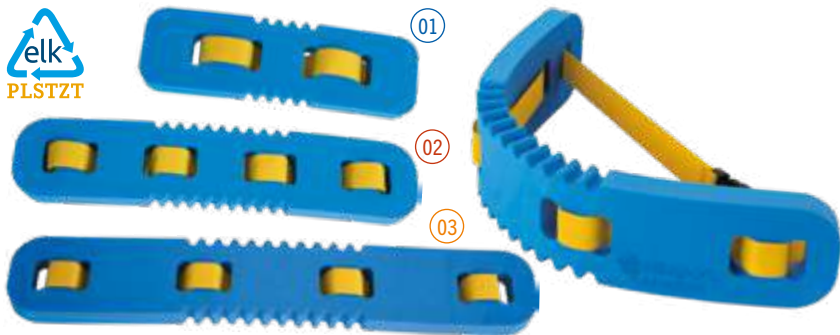

CINTURÓN DE APRENDIZAJE

Fabricados en ELK PLSTAZOTE de alta calidad, con cierre de seguridad ajustable. Diseñados para una flotabilidad ideal para el aprendizaje.

ARTÍCULO	REF.	€
01 Cinturón bebé 40 x 12 x 3 cm	P10164	6,99
02 Cinturón infantil 58 x 12 x 3 cm	P10165	7,99
03 Cinturón júnior 72 x 12 x 3 cm	P10166	8,99
Hebilla cierre de repuesto	P10051	1,85

PALO DE MONITOR

Palo de monitor triangular de acero inoxidable y mango de aluminio.

Medidas: 2,5 m de longitud.

ARTÍCULO	REF.	€
Palo de monitor	P10087	59,95



BRAZALETES ROL-LO

En poliestireno expandido con goma de sujeción. Color: blanco.

ARTÍCULO	REF.	€
Brazaletes Rol-lo (par)	P10086	13,95
Recambio de goma (ud.)	P10191	3,49



BURBUJITA

Fabricada en poliestireno expandido. Cinturón ajustable con cierre de seguridad.

ARTÍCULO	REF.	€
Burbujita	P10174	9,29



FLOTADOR CERVICAL

Ideal para relajación, permite tener siempre la cabeza fuera del agua.

Medidas: 42 x 27 x 4 cm. Orificio cuello-cabeza: 13 cm de ø.

ARTÍCULO	REF.	€
Flotador cervical	P10167	7,95



NUEVO

FLOTADOR DORSAL

Fabricado en espuma Golfoam. Consta de 3 elementos que se pueden quitar según el grado de aprendizaje. Con tiras de sujeción y cierres de seguridad. Marcado CE EN13138:2014. Para usuarios de 30 a 60 kg. Colores variados.

ARTÍCULO	REF.	€
Flotador dorsal	P10534	10,29



NUEVO

BRAZALETES HINCHABLES

Fabricados en PVC con 2 cámaras de aire y 2 válvulas de seguridad.

ARTÍCULO	REF.	€
Brazaletes hinchables (par)	P10535	4,99



NUEVO

RODILLO DE NATACIÓN

Fabricado en espuma Golfoam. Tubo de PVC. Colores variados.

Medidas: Júnior: 45 x 10 cm de ø. Sénior: 64 x 10 cm de ø.

ARTÍCULO	REF.	€
01 Rodillo júnior	P10536	5,25
02 Rodillo sénior	P10537	6,25

Los productos expuestos no protegen frente al ahogamiento. Utilizar siempre bajo supervisión de un monitor y con contacto visual permanente.

ALETAS CLIO

Aletas polivalentes con pala en Eva de bajo modulo, flexible, irrompible y muy duradera. Calzante en elastómero de alta calidad con diseño muy anatómico.

Aletas homologadas por CMAS para competición en la especialidad de natación con aletas.



ARTÍCULO	REF.	€
Aletas Clio 27-29	P10198	14,99
Aletas Clio 30-32	P10205	14,99
Aletas Clio 33-34	P10199	15,99
Aletas Clio 35-36	P10206	16,99
Aletas Clio 37-38	P10201	16,99
Aletas Clio 39-40	P10207	16,99
Aletas Clio 41-42	P10204	18,99
Aletas Clio 43-44	P10213	18,99
Aletas Clio 45-46	P10214	18,99



ALETAS RONDINELLA

Fabricadas en polipropileno para la pala y caucho termoplástico para el calzante, siendo este muy confortable, ya que tiene la suela completamente rígida para evitar calambres y transmitir el esfuerzo sin pérdidas de energía. Su diseño, unido a los materiales y ligereza, hace que sea el modelo escogido por gran parte de las escuelas de natación con aletas de Europa.

Aletas homologadas por CMAS para competición en la especialidad de natación con aletas.

ARTÍCULO	REF.	€
Aletas Rondinella 31-32	P10217	14,99
Aletas Rondinella 33-34	P10218	14,99
Aletas Rondinella 35-36	P10219	16,99
Aletas Rondinella 37-38	P10220	16,99
Aletas Rondinella 39-40	P10221	16,99
Aletas Rondinella 41-42	P10222	17,99
Aletas Rondinella 43-44	P10223	17,99
Aletas Rondinella 45-46	P10224	17,99

ALETAS TIPO GABBIANO

Aletas fabricadas en goma natural con talón cerrado y pala media para entrenamiento en piscina (sustitutivas de las desaparecidas aletas Gabbiano). Mayor rigidez, el uso de mayor cantidad de goma natural en su fabricación disminuye la flexibilidad (sobre todo en el talón) de las aletas e incrementa su durabilidad.



ARTÍCULO	REF.	€
Aletas tipo Gabbiano 31-33	P10040	22,99
Aletas tipo Gabbiano 34-35	P10041	22,99
Aletas tipo Gabbiano 36-37	P10042	28,49
Aletas tipo Gabbiano 38-39	P10043	28,49
Aletas tipo Gabbiano 40-41	P10044	28,49
Aletas tipo Gabbiano 42-43	P10045	33,99
Aletas tipo Gabbiano 44-45	P10046	36,99

ALETAS CORTAS DE SILICONA

Aletas de pala corta cómodas y resistentes. Tamaño perfecto tanto para entrenamiento como para aquafitness y rehabilitación.



ARTÍCULO	REF.	€
Aletas cortas silicona 33-34	P10026	37,99
Aletas cortas silicona 35-36	P10035	37,99
Aletas cortas silicona 37-38	P10036	41,99
Aletas cortas silicona 39-40	P10037	41,99
Aletas cortas silicona 41-42	P10027	43,99
Aletas cortas silicona 43-44	P10038	43,99
Aletas cortas silicona 45-46	P10039	43,99

ALETAS LIGHT

Aletas idóneas para el entrenamiento tanto en piscina como en el mar. En polipropileno irrompible, muy flexibles.

Aletas homologadas por CMAS para competición en la especialidad de natación con aletas.



ARTÍCULO	REF.	€
Aletas Light 31-32	P10216	16,99
Aletas Light 33-34	P10215	16,99
Aletas Light 35-36	P10203	16,99
Aletas Light 37-38	P10208	16,99
Aletas Light 39-40	P10209	16,99
Aletas Light 41-42	P10210	16,99
Aletas Light 43-44	P10211	16,99
Aletas Light 45-46	P10212	16,99

ALETAS LIGHT JÚNIOR

Aleta de pala corta elaborada 100% en caucho natural. La estructura de la aleta sitúa el calzante a media altura de la pala para que la transmisión de la fuerza sea eficaz. Zona posterior del calzante reforzada y con lengüeta que facilita la colocación.

Aletas homologadas por CMAS para competición en la especialidad de natación con aletas.

2 Colores: amarillo y azul.



ARTÍCULO	REF.	€
Aletas Light junior 23-24	P10447	17,99
Aletas Light junior 25-28	P10448	17,99
Aletas Light junior 29-31	P10449	17,99
Aletas Light junior 32-33	P10450	17,99

ALETAS CORTAS DE CAUCHO

Fabricadas en caucho puro de alta calidad. Ideales para entrenamiento.

ARTÍCULO	REF.	€
Aletas cortas caucho 36-37	P10478	13,99
Aletas cortas caucho 38-39	P10479	15,49
Aletas cortas caucho 40-41	P10480	15,99
Aletas cortas caucho 42-43	P10481	18,49
Aletas cortas caucho 44-45	P10482	22,99
Aletas cortas caucho 46-48	P10483	31,99



ESTANTERÍA PARA ALETAS

Fabricada en tubo cuadrado de PVC. Resistente a la humedad, ácidos, aceites y grasas. Con 6 ruedas giratorias. Para almacenar aletas.

Medidas: 150 x 80 x 115 cm.

ARTÍCULO	REF.	€
Estantería para aletas	P10334	389,99





CHURRO REDONDO

Fabricado en espuma no reticulada.

Medidas: 150 x 6,5 cm de ø.

ARTÍCULO	REF.	€
Churro redondo	P10233	2,25



CHURRO REDONDO DE PLASTAZOTE

Fabricado en ELK PLASTAZOTE, espuma hipoalérgica libre de látex, de PH neutro, sin residuo químico que produzca oxidación, manteniendo su color y durabilidad durante más tiempo que otro tipo de espumas.

2 Medidas: 100 x 6,5 cm de ø / 150 x 6,5 cm de ø.

ARTÍCULO	REF.	€
01 Churro redondo de plastazote 100 cm	P10170	8,99
02 Churro redondo de plastazote 150 cm	P10172	11,99



más compacto = mayor duración



BOLSA CONTENEDOR CHURROS

Fabricada en malla de poliéster. Para almacenar y transportar más de 25 churros de hasta 165 cm de longitud. Con cierre en uno de sus extremos y asas para su transporte.

ARTÍCULO	REF.	€
Bolsa contenedor churros	P10071	8,99

CONECTORES

Colores variados.

ARTÍCULO	REF.	€
01 Conector sencillo 15 cm	P10154	0,85
02 Conector medio 22 cm	P10155	1,35
03 Conector doble 33 cm	P10156	2,19
04 Conector dúo 19 x 10 cm	P10116	1,05
05 Conector múltiple (7 agujeros) 50 x 10 x 3 cm	P10168	3,75

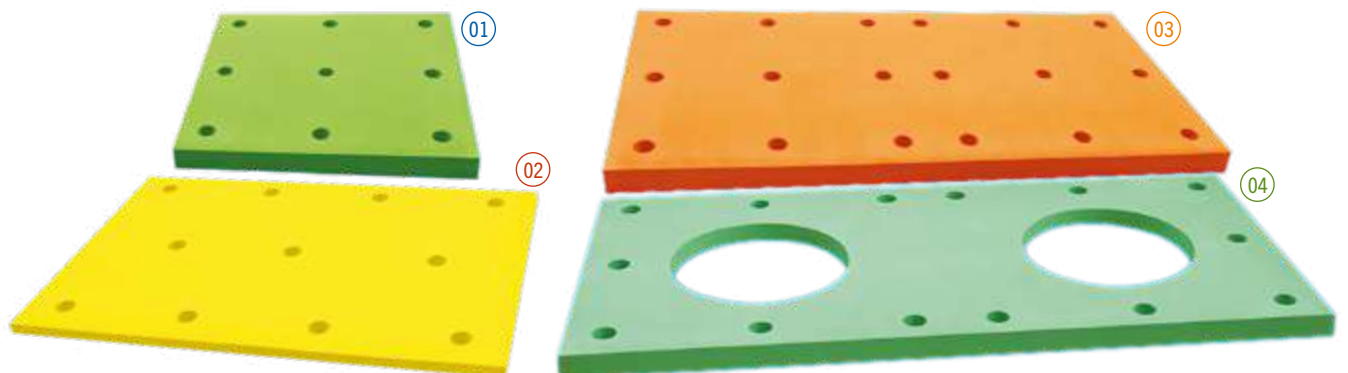

TAPICES MULTIFUNCIÓN

Se pueden combinar entre sí para formar estructuras flotantes, utilizando churros como elementos de unión entre ellos.

ARTÍCULO	REF.	€
01 Tapiz multifunción pequeño 100 x 100 x 9 cm	P10117	95,99
02 Tapiz multifunción mediano 150 x 100 x 4,5 cm	P10118	74,99
03 Tapiz multifunción grande 200 x 100 x 9 cm	P10119	189,99
04 Tapiz multifunción circuito 200 x 100 x 9 cm	P10120	189,99

Utilizar siempre bajo supervisión de un monitor y con contacto visual permanente.

INSTRUCCIONES DE MANTENIMIENTO

- Después de usar, recomendamos **LAVAR** cada elemento con **AGUA CALIENTE** para eliminar cualquier rastro de cloro.
- Siempre que la espuma presente **CUALQUIER TIPO DE SUCIEDAD** debe lavarse a mano con **AGUA TIBIA Y JABÓN NEUTRO**.
- Para evitar un desgaste del color, **NO EXPONGA** los flotadores bajo la **LUZ SOLAR** directa durante **LARGOS PERÍODOS** de tiempo.

TAPIZ TERMOCONFORMADO CON ORIFICIOS

Hipoalergénico y atóxico. Acabado termoconformado, suave y agradable al tacto, que le proporciona mayor resistencia a mordiscos y arañazos.

2 Medidas: Pequeño: 100 x 50 x 2 cm.
Grande: 150 x 100 x 2 cm.

ARTÍCULO	REF.	€
Tapiz termoconformado pequeño	P10033	39,99
Tapiz termoconformado grande	P10032	65,99

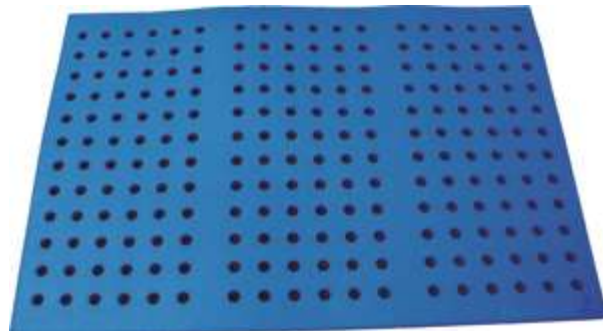
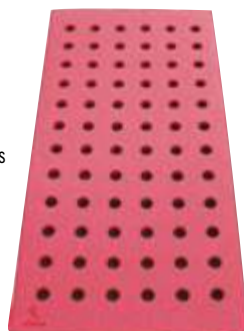

TAPIZ CON AGUJEROS

Fabricado en espuma de polietileno con carga EVA de celda cerrada.

TAPIZ CON AGUJEROS - BEBÉ	REF.	€
Tapiz con agujeros 100 x 50 x 2 cm	P10137	11,45
Tapiz con agujeros 100 x 75 x 2 cm	P10138	18,45
Tapiz con agujeros 150 x 100 x 2 cm	P10139	37,95

TAPIZ CON AGUJEROS - INFANTIL	REF.	€
Tapiz con agujeros 100 x 75 x 3 cm	P10484	30,99

TAPIZ CON AGUJEROS - CADETE	REF.	€
Tapiz con agujeros 100 x 50 x 3 cm	P10485	16,99
Tapiz con agujeros 150 x 100 x 3 cm	P10486	51,99
Tapiz con agujeros 200 x 100 x 3 cm	P10487	67,99

TAPIZ CON AGUJEROS - JÚNIOR	REF.	€
Tapiz con agujeros 100 x 50 x 4,5 cm	P10488	25,99
Tapiz con agujeros 150 x 100 x 4,5 cm	P10489	74,99
Tapiz con agujeros 200 x 100 x 4,5 cm	P10490	99,99

TAPIZ CON AGUJEROS - ADULTO	REF.	€
Tapiz con agujeros 100 x 50 x 6 cm	P10491	33,99
Tapiz con agujeros 150 x 100 x 6 cm	P10492	99,99
Tapiz con agujeros 200 x 100 x 6 cm	P10493	139,99



ALFOMBRA MÁGICA

Fabricada por polietileno reticulado de celda cerrada de alta densidad. Formada por 3 capas de 1 cm (azul-blanca-azul), con película protectora y protección anti UVa por las 2 capas exteriores que permite su utilización por ambas caras. Gran flotabilidad, puede usarse por varias personas al mismo tiempo.

Elemento de juego y aprendizaje muy útil y divertido para todas las edades. Especial para grupos, fiestas acuáticas y actividades lúdicas. También idóneo para sesiones de relax en contacto con el agua.

2 Medidas: 600 x 150 x 3 cm / 800 x 150 x 3 cm.

ARTÍCULO	REF.	€
Alfombra mágica 6 m	P10538	299,99
Alfombra mágica 8 m	P10539	399,99

Los productos expuestos no protegen frente al ahogamiento. Utilizar siempre bajo supervisión de un monitor y con contacto visual permanente.

TAPIZ RECTANGULAR

Fabricado en espuma de polietileno con carga EVA de celda cerrada.

TAPIZ RECTANGULAR - BEBÉ	REF.	€
Tapiz rectangular 100 x 50 x 2 cm	P10497	11,99
Tapiz rectangular 100 x 75 x 2 cm	P10498	17,99
Tapiz rectangular 150 x 100 x 2 cm	P10159	32,99

TAPIZ RECTANGULAR - INFANTIL	REF.	€
Tapiz rectangular 100 x 75 x 3 cm	P10499	22,99

TAPIZ RECTANGULAR - CADETE	REF.	€
Tapiz rectangular 100 x 50 x 3 cm	P10500	14,99
Tapiz rectangular 150 x 100 x 3 cm	P10501	45,99
Tapiz rectangular 200 x 100 x 3 cm	P10502	59,99

TAPIZ RECTANGULAR - JÚNIOR	REF.	€
Tapiz rectangular 100 x 50 x 4,5 cm	P10503	23,49
Tapiz rectangular 150 x 100 x 4,5 cm	P10504	67,99
Tapiz rectangular 200 x 100 x 4,5 cm	P10505	87,99

TAPIZ RECTANGULAR - ADULTO	REF.	€
Tapiz rectangular 100 x 50 x 6 cm	P10506	30,99
Tapiz rectangular 150 x 100 x 6 cm	P10507	90,99
Tapiz rectangular 200 x 100 x 6 cm	P10109	112,99



TAPIZ RELAJACIÓN

Fabricado en espuma de polietileno con carga EVA de celda cerrada.

Medidas: 100 cm de ø (interior 35 cm de ø) x 3 cm.

ARTÍCULO	REF.	€
Tapiz relajación	P10131	27,99

TAPIZ REDONDO

Fabricado en espuma de polietileno con carga EVA de celda cerrada.

ARTÍCULO	REF.	€
Tapiz redondo 100 x 3 cm	P10508	30,99
Tapiz redondo 100 x 4,5 cm	P10151	39,95
Tapiz redondo 100 x 6 cm	P10509	60,99
Tapiz redondo 100 x 9 cm	P10510	92,99



PUENTE FLOTANTE

Medidas puente flotante: 1.200 x 50 x 9 cm. Medidas tapiz puente: 200 x 50 x 9 cm.

ARTÍCULO	REF.	€
Puente flotante (6 tapices puente + 12 cintas de unión)	P10160	599,95
Tapiz puente (tapiz extra + 2 cintas de unión)	P10161	99,99

TAPIZ GALLETA MARÍA

Medidas: 98 cm de ø x 4,5 cm.

ARTÍCULO	REF.	€
Tapiz galleta María	P10115	49,99

Los productos expuestos no protegen frente al ahogamiento. Utilizar siempre bajo supervisión de un monitor y con contacto visual permanente.



01 100 x 65 x 4,5 cm.



02 95 x 65 x 4,5 cm.

FIGURAS

ARTÍCULO	MEDIDAS	REF.	€
01 Fantasma	100 x 65 x 4,5 cm	P10140	30,49
02 Mano	95 x 65 x 4,5 cm	P10152	29,95
03 Pie	100 x 50 x 4,5 cm	P10148	22,55
04 Nube	48 x 42 x 4,5 cm	P10395	12,15
05 Ocho	80 x 45 x 4,5 cm	P10393	21,45
06 Manzana	50 x 50 x 4,5 cm	P10144	11,99
07 Pera	59 x 40 x 4,5 cm	P10143	11,99
08 Limón	49 x 35 x 4,5 cm	P10142	9,49
09 Rinoceronte	95 x 46 x 4,5 cm	P10145	18,45
10 Elefante	82 x 50 x 4,5 cm	P10146	18,45
11 Tortuga	65 x 48 x 4,5 cm	P10147	15,99
12 Vaca	70 x 65 x 4,5 cm	P10282	22,75
13 Cangrejo	85 x 52 x 4,5 cm	P10153	27,45
14 Dromedario	75 x 50 x 4,5 cm	P10394	13,25
15 Dragón	43 x 52 x 8 cm	P10022	24,99
16 Unicornio	43 x 50 x 8 cm	P10023	25,49
17 Caballo de mar	40 x 35 x 6 cm	P10141	19,99

Los colores pueden variar respecto a las imágenes.



11 65 x 48 x 4,5 cm.



10 82 x 50 x 4,5 cm.



09 95 x 46 x 4,5 cm.



12 70 x 65 x 4,5 cm.



13 85 x 52 x 4,5 cm.

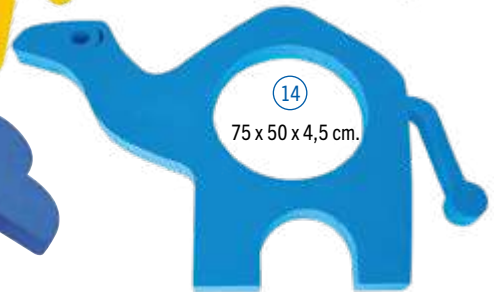

14 75 x 50 x 4,5 cm.



15 43 x 52 x 8 cm.



16 43 x 50 x 8 cm.



17 40 x 35 x 6 cm.

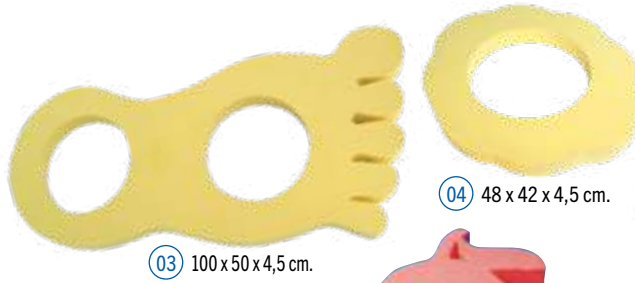

03 100 x 50 x 4,5 cm.

04 48 x 42 x 4,5 cm.

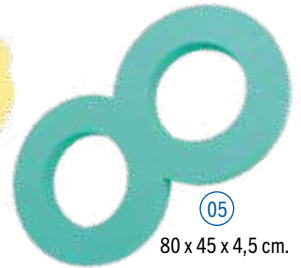

05 80 x 45 x 4,5 cm.



06 50 x 50 x 4,5 cm.



07 59 x 40 x 4,5 cm.

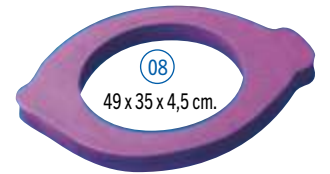

08 49 x 35 x 4,5 cm.



Los productos expuestos no protegen frente al ahogamiento. Utilizar siempre bajo supervisión de un monitor y con contacto visual permanente.



CILINDROS AGUA

Fabricados en espuma hidrófuga, no absorbe el agua, recubierta de una capa de poliéster con protección antibacteriana y antimicótica, de alta resistencia a la abrasión, cumpliendo la normativa europea de seguridad en los juguetes EN71-3. Estos cilindros se colocan entre las corcheras a modo de obstáculos, para realizar diferentes habilidades al llegar a ellos, trepar, pasar por debajo, subirse encima, etc. Se fijan a las corcheras mediante un cordón elástico con ganchos, que a su vez se une a una cinta con enganche en el lateral del cilindro.

3 Medidas: 100 x 15 cm de ø, 100 x 20 cm de ø, 100 x 25 cm de ø.



ARTÍCULO	REF.	€
Cilindro agua 100 x 15 cm de ø	P10125	103,99
Cilindro agua 100 x 20 cm de ø	P10126	114,99
Cilindro agua 100 x 25 cm de ø	P10127	127,99
Repuesto cordón elástico 50 cm	P10128	6,49



TRONCOS FLOTANTES

Fabricados en espuma de célula cerrada, con un eje interior de nailon flexible. Piezas en colores variados.

4 Medidas: 200 x 15 cm, 200 x 19 cm, 200 x 25 cm y 300 x 25 cm.

ARTÍCULO	REF.	€
Tronco flotante 200 x 15 cm	P10291	84,99
Tronco flotante 200 x 19 cm	P10292	111,99
Tronco flotante 200 x 25 cm	P10293	140,99
Tronco flotante 300 x 25 cm	P10294	175,99



CASA FOAM

Fabricada en foam (FLG), incluye 14 súper churros de 100 x 10 cm. Incluye sistema de seguridad para reforzar la estructura de la casa y evitar accidentes.

Medidas: 92 x 86 x 100 cm.

ARTÍCULO	REF.	€
Casa foam	P10058	139,95



CESTA FLOTANTE

Fabricada en espuma de célula cerrada, en colores variados. Para subirse dentro de ella y usarla como barca o utilizarla como cesta para lanzar objetos, de diferentes formas y tamaños, dentro de ella.

Medidas: 110 cm de ø x 40 cm de altura.

ARTÍCULO	REF.	€
Cesta flotante	P10315	237,99



SÚPER DONUTS

Ultra resistente, fabricado en goma butílica 100%, válvula de goma suave avellanada. Años de diversión.

Medidas: 100 cm de ø. Hasta 5 niños.

ARTÍCULO	REF.	€
Súper donuts	P10411	69,95



SATURNO FLOTANTE

Fabricado en espuma de célula cerrada con una bola de plástico en el centro, en colores variados. Tratar de subirse encima es todo un reto, seguramente nos tendrán que ayudar los compañeros.

Medidas: 80 cm de ø x 60 cm de altura.

ARTÍCULO	REF.	€
Saturno flotante	P10317	119,99



TÚNEL GIGANTE

Fabricado en espuma hidrófuga, no absorbe el agua, recubierta de una capa de poliéster con protección antibacteriana y antimicótica, de alta resistencia a la abrasión, cumpliendo la normativa europea de seguridad en los juguetes EN71-3. Muy útil como tobogán o rampa para introducirse en la piscina, gatear por dentro de él a la vez que va rodando, utilizarlo como un elemento más de un espacio aventura en el agua.

Utilizar siempre bajo supervisión de un adulto.

Medidas: 100 x 60 cm de ø.

ARTÍCULO	REF.	€
Túnel gigante	J10514	282,99



CANAL FLOTANTE

Fabricado en espuma de célula cerrada, en colores variados. Elemento lúdico para realizar juegos de equilibrio encima de él, o para gatear con inestabilidad los más pequeños.

Medidas: 130 x 90 cm.

ARTÍCULO	REF.	€
Canal flotante	P10316	275,99

Los productos expuestos no protegen frente al ahogamiento. Utilizar siempre bajo supervisión de un monitor y con contacto visual permanente.



HERRÓN FLOTANTE

Fabricado en espumado especial de alta calidad.

Juego que busca el equilibrio, coordinación óculo-manual y la flotación vertical del niño en una situación de inestabilidad propia del medio acuático.

El juego lo forman: 3 bases, 1 mástil y 5 aros.

ARTÍCULO	REF.	€
Juego herrón flotante	P10021	67,99



GUSANO PARA MONTAR

Fabricado en espumado especial de alta calidad con carga de EVA. Hipoalergénico y atóxico.

Un elemento de diversión, para subirse en él los más pequeños.

El juego lo forman: 1 cara, 10 bases, 2 patas, 1 nariz y 1 cola. Ampliable.

Medidas: Gusano: 37 cm de longitud. Discos: 3 x 20 cm de ø.

ARTÍCULO	REF.	€
Juego gusano para montar	P10020	39,99



LADRILLOS FLOTANTES

Incluso los más pequeños se divertirán con estos ladrillos flotantes. Usando solamente unos pocos ladrillos se pueden hacer diferentes construcciones.

El juego lo forman: 10 ó 48 ladrillos en colores variados.

Medidas: 18 x 9 x 6 cm.

ARTÍCULO	REF.	€	Cada unidad
Juego 10 ladrillos flotantes	P10256	10,99	1,10
Juego 48 ladrillos flotantes	P10335	37,99	0,79



ANILLO FLOTANTE

Fabricado en espuma de célula cerrada, tubo interior flexible de 2,4 cm. Piezas en colores variados.

3 Medidas: 65 – 90 – 120 cm de ø.

ARTÍCULO	REF.	€
Anillo flotante 65 cm	P10295	39,99
Anillo flotante 90 cm	P10296	49,99
Anillo flotante 120 cm	P10297	64,99



RIDER

Fabricado en espuma de célula cerrada, compuesto por 2 ejes de nailon. Colores variados.

Medidas: 150 x 100 cm.

ARTÍCULO	REF.	€
Rider	P10298	155,99



COCODRILO FLOTANTE

Fabricado en espuma de célula cerrada, compuesto por 2 ejes de nailon flexibles. De enorme ayuda para familiarizarse con el medio y perder el miedo al agua.

Medidas: 100 x 50 x 55 cm.

ARTÍCULO	REF.	€
Cocodrilo flotante	P10299	112,99

TAPIZ CON CESTA

ARTÍCULO	REF.	€
Tapiz con 1 cesta 100 x 100 x 6 cm	P10454	89,99
Tapiz con 2 cestas 200 x 100 x 6 cm	P10455	174,99
Tapiz con 3 cestas 200 x 100 x 6 cm	P10456	197,99



INNOVACIÓN

PECES GIGANTES

Estos peces gigantes son blandos, seguros y divertidos. Fabricados en neopreno y cosidos a máquina para asegurar una mayor duración, pueden utilizarse para juegos en la piscina ya que son ligeros y flotan.

El conjunto lo forman 6 peces gigantes en 6 colores: rojo, verde, azul, amarillo, violeta y naranja.

Medidas: 71 cm de longitud.

ARTÍCULO	REF.	€	Cada unidad
Pez gigante	J10619	14,99	
Conjunto 6 peces gigantes	J10631	85,44	14,24



Los productos expuestos no protegen frente al ahogamiento. Utilizar siempre bajo supervisión de un monitor y con contacto visual permanente.



REMO OCTÓGONOS

ARTÍCULO	REF.	€
Remo (2 octógonos + pica)	P10090	16,99
Octógono 24 x 24 x 9 cm	P10088	7,99
Pica PVC 1 m	S10003	1,89

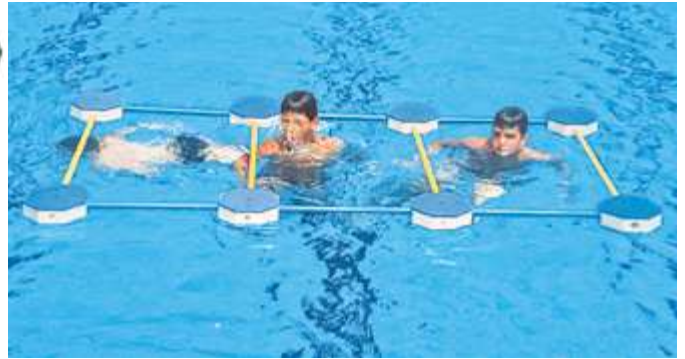

TRES EN RAYA SUMERGIBLE

Fabricado en material fenólico de 10 mm de grosor, para que se quede en el fondo de la piscina.
Medidas: 52 x 52 x 1 cm.

ARTÍCULO	REF.	€
Tres en raya sumergible	P10253	67,95

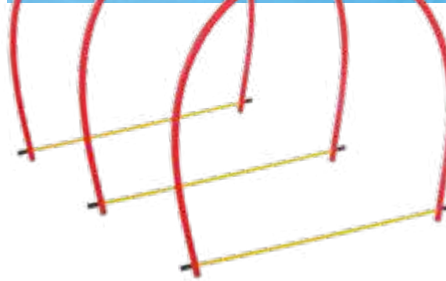

ARCOS SUMERGIBLES

Juego de 3 arcos con base lastrada que les permite permanecer rectos en el fondo de la piscina para realizar recorridos buceando.

ARTÍCULO	REF.	€
Juego 3 arcos sumergibles	P10336	21,99



TAPIZ VERTICAL ACUÁTICO

Para nadar atravesando el tapiz. Con 2 orificios, uno superior y otro inferior. Fabricado en tela resistente. Flotadores en la parte superior y pesos en la parte inferior.
Medidas: 220 x 180 cm.

ARTÍCULO	REF.	€
Tapiz vertical acuático	P10300	85,95

AROS SUMERGIBLES

Juego de 3 aros a 3 niveles: 2 aros sumergibles y 1 flotante en la superficie.
Medidas: 70 cm de ø.

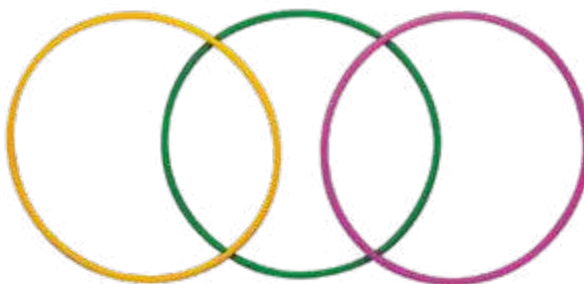

ARTÍCULO	REF.	€
Juego 3 aros sumergibles	P10006	27,95



TÚNEL DE BUCEO

Para realizar diferentes recorridos buceando, una gran manera de desarrollar la confianza con el agua.

El túnel lo forman: 3 aros de polietileno lastrado de 62 cm conectados por 3 barras de 1 m mediante 9 engarces. La longitud del mismo se puede ajustar.

ARTÍCULO	REF.	€
Túnel de buceo	P10074	32,99



Utilizar siempre bajo supervisión de un monitor y con contacto visual permanente.

ARO CON PESO

Aro con peso para divertirse debajo del agua. Mediante la regulación de la cuerda que une el aro y la bolsa con peso, se puede situar el aro a la profundidad que se quiera, manteniéndose estable.

Medidas: 75 cm de ø.

ARTÍCULO	REF.	€
Aro con peso	P10077	13,99

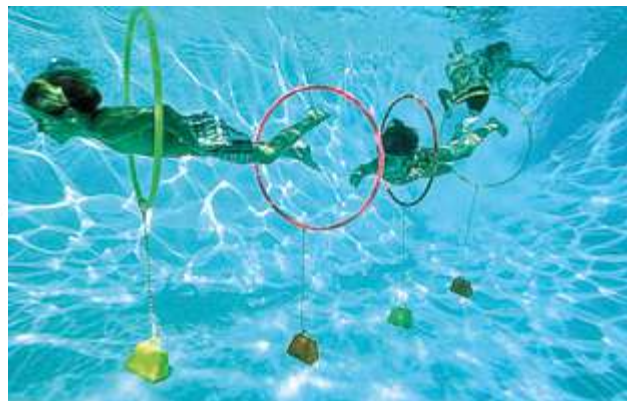
**ARCO TÚNEL BUCEO**

Otro juego de buceo ideal para realizar ejercicios de inmersión y que los niños ganen confianza en el medio acuático.

Los arcos están lastrados para que se sumerjan, las picas de unión no están lastradas y junto con los engarces sirven para dar el efecto de túnel al conjunto.

La longitud del túnel se puede variar desplazando los arcos con los engarces por las picas.

El conjunto lo forman: 2 arcos lastrados, 2 picas y 5 engarces.

Color: amarillo.

ARTÍCULO	REF.	€
Conjunto arco túnel buceo	P10072	18,95

**ARCO DE INMERSIÓN CLÁSICO**

Diseñado para bucear y entrenar en la piscina.

Se pueden colocar en diferentes direcciones, cruces, línea recta, etc.

Haciendo más atractivos y complejos los juegos debajo del agua.

Color: amarillo.



ARTÍCULO	REF.	€	Cada unidad
Arco de inmersión clásico	P10073	9,45	
Lote 6 arcos de inmersión clásicos	P10075	53,87	8,98

ALGA DIDÁCTICA LASTRADA

Juego de 4 cintas de plástico con peso en un extremo para que se fijen al fondo de la piscina y material flotante en el otro extremo.

Medidas: 1,59 cm de longitud. Color: amarillo.

ARTÍCULO	REF.	€
Juego 4 algas didácticas lastradas	P10068	9,99

RINGOS**RINGO MACIZO RUGOSO**

Anillo de goma rugoso, para juegos de buceo.

Medidas: 16 cm de ø. Peso: 150 g.

6 Colores: rojo, verde, azul, amarillo, violeta y naranja.

ARTÍCULO	REF.	€	Cada unidad
Ringo macizo rugoso	J10133	2,99	
Conjunto 6 ringos macizos rugosos	J10659	17,04	2,84

**RINGO HUECO HINCHABLE**

Puede regularse el tamaño y la dureza.

Medidas: 18 cm de ø. Peso: 125 g.

6 Colores: rojo, verde, azul, amarillo, naranja y violeta.

ARTÍCULO	REF.	€	Cada unidad
Ringo hueco hinchable	J10455	3,99	
Conjunto 6 ringos huecos	J10464	22,74	3,79

**ANILLOS DE INMERSIÓN**

Medidas: 15 cm de ø.

ARTÍCULO	REF.	€	Cada unidad
Conjunto 4 anillos de inmersión	P10070	4,49	1,12

Utilizar siempre bajo supervisión de un monitor y con contacto visual permanente.

ANIMALES DE BUCEO

Este conjunto se compone de 6 animales con peso que se hunden y se mantienen en el fondo de la piscina.

El conjunto lo forman:

- 1 Estrella de mar 12,5 x 12,5 cm.
- 1 Raya 14 x 13,5 cm.
- 1 Cangrejo 14 x 8 cm.
- 1 Foca 13 x 10 cm.
- 1 Tortuga 15 x 13,5 cm.
- 1 Pez payaso 19 x 7,5 cm.

ANIMALES DE BUCEO	REF.	€	Cada unidad
Conjunto 6 a. buceo	P10011	18,99	3,17



RANA, FLOR Y ESTRELLA SUMERGIBLES

Fabricados en tela muy resistente son una bonita alternativa a los aros y bastones de buceo.

Medidas: Rana 38 cm de longitud.
Flor 28 cm de ø.
Estrella 25 cm de ø.

ARTÍCULO	REF.	€
Rana	P10258	6,45
Flor	P10259	6,45
Estrella	P10260	6,45



ANIMALES ACUÁTICOS

Flotan y llevan válvula para poder hincharlos.

El conjunto lo forman 6 animales en 6 colores: pez globo, pez payaso, ballena, foca, pulpo y tortuga.

ANIMALES ACUÁTICOS	REF.	€	Cada unidad
Conjunto 6 a. acuáticos	P10010	17,99	3,00



DISCOS SUMERGIBLES NUMERADOS

Fabricados en plástico en 6 colores diferentes, se mantienen verticalmente en el fondo de la piscina.

Medidas: 10 cm de ø.

DISCOS SUMERGIBLES NUMERADOS	REF.	€	Cada unidad
Conjunto 6 discos numerados	P10318	3,95	0,66



OVNIS

Una innovación para ayudar a aprender la correcta técnica de respiración en el agua. Si se sopla fuerte en la dirección del ovni, este se da la vuelta. Una divertida manera de enseñar a respirar correctamente intentándolo de nuevo. Con colores diferentes en las 2 caras. No utilizar con menores de 3 años. Usarlos bajo la supervisión de un adulto.

ARTÍCULO	REF.	€	Cada unidad
Conjunto 10 ovnis	P10257	7,65	0,77



PALOS DE INMERSIÓN

Medidas: 20,5 cm de longitud.

PALOS DE INMERSIÓN	REF.	€	Cada unidad
Conjunto 8 palos	P10069	5,49	0,69



PICAS Y PERLAS DE BUCEO

Para juegos debajo del agua.

Medidas: Picas: 20 cm de longitud. Perlas: 6,5 cm de ø.



ARTÍCULO	REF.	€	Cada unidad
Conjunto 6 picas de buceo	P10007	7,99	1,33
Conjunto 6 perlas de buceo	P10004	6,59	1,10

NUEVO



MUNDO MARINO

Conjunto de 6 figuras marinas en material sintético sólido.

MUNDO MARINO	REF.	€	Cada unidad
Conjunto 6 figuras m. marino	P10540	32,99	5,50



PECES SUMERGIBLES NUMERADOS

Conjunto de 6 unidades fabricados en PVC, colores variados.

Medidas: 19 x 14 cm.

PECES SUMERGIBLES NUMERADOS	REF.	€	Cada unidad
Conjunto 6 peces s. numerados	P10319	3,85	0,64

Utilizar siempre bajo supervisión de un monitor y con contacto visual permanente.

CUBO DE PLÁSTICO

Conjunto de cubo de playa para areneros, piscinas, etc.

El conjunto lo forman: cubo, cedazo, pala, rastrillo, regadera y barco.



ARTÍCULO	REF.	€
Conjunto cubo de plástico	J10529	6,95

REGADERA

Fabricada en PVC, dispone de dos tipos de chorros: uno más grueso en la parte inferior y otro creado por múltiples agujeros más pequeños en la parte superior.

Medidas: 17 x 10 x 17,5 cm.



ARTÍCULO	REF.	€
Regadera	P10522	1,95

JUEGO DE CUBOS

6 Cubos de plastazote. En diversos colores.

Medidas: 9 cm de lado.



ARTÍCULO	REF.	€	Cada unidad
Juego 6 cubos	P10132	4,99	0,83

DELFIN PEQUEÑO

Conjunto de 4 delfines de espuma en diferentes colores.

Medida: 30 cm de longitud.



DELFIN PEQUEÑO	REF.	€	Cada unidad
Conjunto 4 delfines	P10513	7,99	2,00

PEZ PEQUEÑO

Conjunto de 4 peces de espuma en diferentes colores.

Medidas: 35 x 24 x 3 cm.



ARTÍCULO	REF.	€	Cada unidad
Conjunto 4 peces pequeños	P10514	13,49	3,37

PATO PEQUEÑO

Conjunto de 4 patos de espuma en diferentes colores.

Medidas: 27 x 26 x 3 cm.



ARTÍCULO	REF.	€	Cada unidad
Conjunto 4 patos pequeños	P10515	13,49	3,37



01 Puzzle de números: 10 piezas del 0 al 9. Medidas: 100 x 15 x 3 cm.

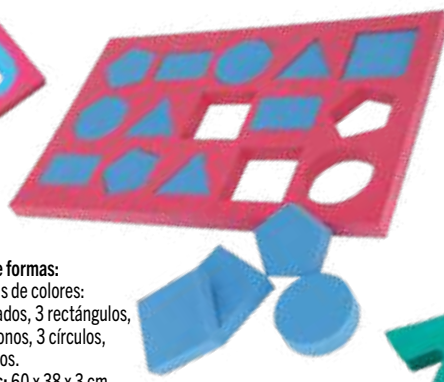

02 Puzzle de formas: 15 piezas de colores: 3 cuadrados, 3 rectángulos, 3 hexágonos, 3 círculos, 3 triángulos. Medidas: 60 x 38 x 3 cm.

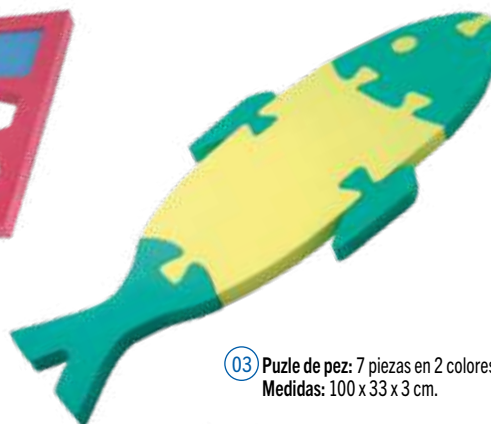

03 Puzzle de pez: 7 piezas en 2 colores. Medidas: 100 x 33 x 3 cm.

PUZLES FLOTANTES

Fabricados en espuma de EVA de la más alta calidad, para conseguir un tacto agradable cuando se juega con ellos.

ARTÍCULO	REF.	€
01 Puzzle de números	P10255	8,49
02 Puzzle de formas	P10254	10,49
03 Puzzle de pez	P10290	13,49
04 Puzzle de abecedario	P10289	21,99
05 Puzzle de animales	P10341	52,99



04 Puzzle de abecedario: 26 piezas de la A a la Z. En diferentes colores. Medidas: 100 x 50 x 3 cm.



05 Puzzle de animales: 10 piezas de diferentes colores. Cada pieza lleva un animal para encajar en él. Medidas piezas: 33 x 33 x 3 cm.

PUZLES TERRA, OCEAN, FORMAS Y NÚMEROS

Fabricados en espumado especial (FLG).

4 Modelos: tierra, ocean, formas y números. Medidas: 33 cm de ø.

ARTÍCULO	REF.	€
01 Puzzle foam tierra	P10047	9,95
02 Puzzle foam ocean	P10048	9,95
03 Puzzle foam formas	P10049	9,95
04 Puzzle foam números	P10059	9,95



01



02



03

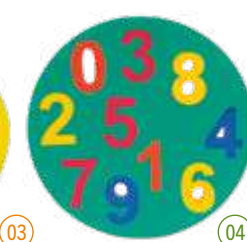

04

Utilizar siempre bajo supervisión de un monitor y con contacto visual permanente.



JUEGO DE ANILLAS DE ESPUMA



Un nuevo juego de lanzamiento perfecto para trabajar la precisión en el lanzamiento con triple dificultad. Las anillas de dos tamaños se pueden unir concéntricamente para crear una progresión en la dificultad del lanzamiento: anilla grande, anillas unidas y anilla pequeña. El juego flota y puede utilizarse en actividades de medio acuático.

El juego consta de: 1 plataforma de espuma de alta densidad de 40 cm de ø, 5 picas de plástico de 15 cm y 6 anillas dobles de 2 tamaños en 6 colores.

ARTÍCULO	REF.	€	Cada unidad
Juego de anillas de espuma	J10170	22,99	

FIGURAS FLOTANTES PEQUEÑAS

Conjunto de 50 figuras flotantes pequeñas en diferentes colores.

Medida: 15 cm de longitud.



ARTÍCULO	REF.	€	Cada unidad
Conjunto 50 figuras flotantes pequeñas	P10516	69,99	1,40

PELOTAS PARA LA PISCINA



Diámetro 12 cm.

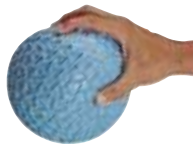

Diámetro 16 cm.



Diámetro 20 cm.

PELOTA TÁCTIL

Un nuevo agarre.

Estas pelotas están fabricadas en un caucho espumado que las hacen blandas y adaptables a todo el mundo.

El diseño triangular de su superficie favorece el agarre y su manipulación.

6 Colores: amarillo, azul, rojo, verde, violeta y naranja.

3 Medidas: 12 – 16 – 20 cm de ø.

ARTÍCULO	REF.	€	Cada unidad
Pelota táctil 12 cm	Y10060	3,75	
Conjunto 6 pelotas táctil 12 cm	Y10090	21,38	3,56
Pelota táctil 16 cm	Y10061	4,95	
Conjunto 6 pelotas táctil 16 cm	Y10091	28,22	4,70
Pelota táctil 20 cm	Y10076	5,25	
Conjunto 6 pelotas táctil 20 cm	Y10092	29,93	4,99

PELOTA PLAYA CON VÁLVULA DE GOMA

Un gran avance para facilitar su hinchado.

Con esta válvula de cierre automático, conseguimos que el hinchado de las pelotas de playa sea más cómodo y efectivo, sobre todo cuando hay que hinchar una cierta cantidad, ya que se introduce el aire con la clásica aguja de hinchar balones, pudiéndose utilizar bombas de hinchar, compresores... y no la boca.

Estas pelotas son una buena herramienta para introducir a deportes como voleibol, hockey, waterpolo o habilidades tempranas de manejo de manipulación de pelotas o balones. No hacen daño y proporcionan diversión para todas las edades y en todos los entornos. En material vinílico de calidad con válvula especial de hinchado.

Medidas: 40 cm de ø.



INNOVACIÓN



Detalle válvula.

ARTÍCULO	REF.	€	Cada unidad
Pelota playa con válvula de goma	J10624	3,95	
Lote 6 pelotas playa con válvula de goma	J10635	22,52	3,75

Utilizar siempre bajo supervisión de un monitor y con contacto visual permanente.



CÍRCULOS DE TELA CON NÚMEROS O LETRAS

Fabricados en tela sintética, sumergibles o flotantes.

Medidas: 17 cm de ø.

ARTÍCULO	REF.	€	Cada unidad
Conjunto 5 círculos de tela con números sumergibles	P10337	22,99	4,60
Conjunto 5 círculos de tela con números flotantes	P10338	21,99	4,40
Conjunto 5 círculos de tela con letras sumergibles	P10339	22,99	4,60
Conjunto 5 círculos de tela con letras flotantes	P10340	21,99	4,40

DISTINTIVO CURSILLO

Según el color se valora el nivel de natación del niño.

Fabricados en espuma, se suministran en conjuntos de 100 unidades por color.

Medidas: 2,5 x 5 cm.

Colores: amarillo, azul, blanco, rojo y verde.



ARTÍCULO	REF.	€	Cada unidad
01 Conjunto 100 distintivos cursillo caballito de mar	P10517	10,99	0,11
02 Conjunto 100 distintivos cursillo delfín	P10518	10,99	0,11



PELOTA PLAYA

De mayor resistencia que las pelotas convencionales. Poseen una doble capa de vinilo, pueden usarse en la enseñanza tanto de forma individual como colectiva sin temor a que se rompan.

2 Medidas: 25 – 35 cm de ø.

ARTÍCULO	REF.	€
Pelota playa 25 cm	Y10068	2,99
Pelota playa 35 cm	Y10069	3,99

PELOTA PLAYA KOWABUNGA

Una nueva generación de pelotas playa.

Una cubierta de gran espesor y una válvula más gruesa hacen de estas pelotas de playa las más resistentes del mercado. Sus colores vibrantes y un estilo único destacan de otras, haciendo que sean fáciles de ver y seguir.

El conjunto lo forman: 6 pelotas de playa Kowabunga en 6 colores. Medidas: 46 cm de ø.

ARTÍCULO	REF.	€	Cada unidad
Pelota playa Kowabunga	Y10082	8,99	
Conjunto 6 pelotas playa Kowabunga	J10180	51,24	8,54



VOLEIBOL FLOTANTE ALUMINIO

En aluminio.

2 Medidas: 2 – 4 m de longitud.

ARTÍCULO	REF.	€
Voleibol flotante aluminio 2 m	P10179	85,95
Voleibol flotante aluminio 4 m	P10180	159,95

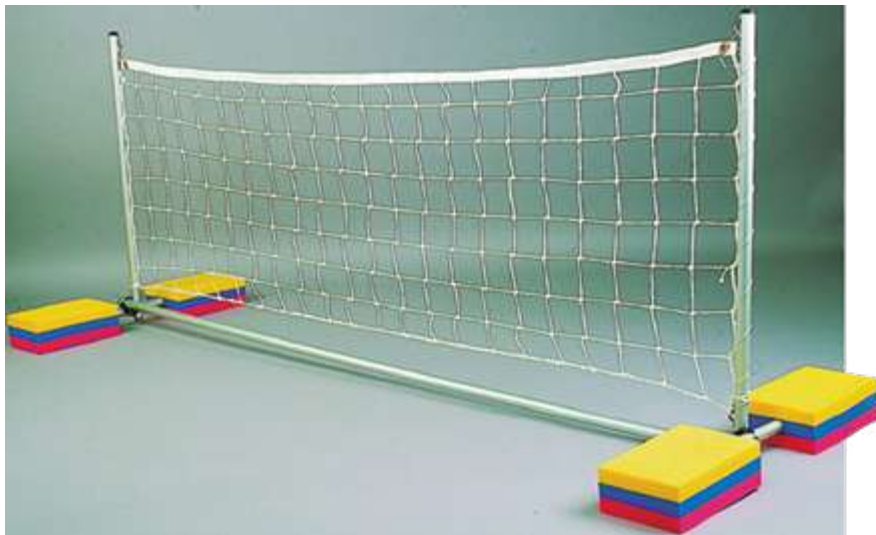

CANASTA BALONCESTO ACUÁTICO PVC

Canasta con red y flotadores.

Medidas: 57 cm de altura x 60 cm de ϕ , aro 43 cm de ϕ .

ARTÍCULO	REF.	€
Canasta baloncesto acuático PVC	P10078	15,99

CANASTA BALONCESTO ACUÁTICO ACERO INOXIDABLE

Medidas: 57 cm de altura x 60 cm de ϕ , aro 40 cm de ϕ . El color de los flotadores puede variar.

ARTÍCULO	REF.	€
Canasta baloncesto acuático acero inoxidable	P10178	89,99



CANASTA BALONCESTO ACUÁTICO ESPUMA

Fabricada en espuma de alta calidad. Colores variados.

Medidas: 65 cm de altura x 65 cm de ϕ .

ARTÍCULO	REF.	€
Canasta baloncesto acuático espuma	P10320	89,99



TOBOGANES PARA PISCINA

TOBOGÁN JÚNIOR

Tobogán de piscina fabricado en fibra de vidrio con escalones antideslizantes.

Sin anclajes, se puede desplazar.

Medidas: 225 x 85 x 60 cm.

ARTÍCULO	REF.	€
Tobogán júnior	P10079	399,95



TOBOGÁN JÚNIOR PREMIUM

Tobogán de piscina de máxima estabilidad. Fabricado en fibra de vidrio con escalones antideslizantes.

Sin anclajes, se puede desplazar.

Medidas: 213 x 85 x 50 cm.

ARTÍCULO	REF.	€
Tobogán júnior Premium	P10343	549,95



TOBOGÁN BABY

En espuma de célula cerrada, edad recomendada 4 a 7 años.

Medidas: 99 x 50 x 65 cm.

ARTÍCULO	REF.	€
Tobogán baby	P10121	240,95



TOBOGÁN INFANTIL

En espuma de célula cerrada, edad recomendada 6 a 10 años.

Medidas: 144 x 50 x 96 cm.

ARTÍCULO	REF.	€
Tobogán infantil	P10122	465,95



TOBOGÁN INFANTIL + TAPIZ MULTIFUNCIÓN

Permite colocar el tobogán encima del tapiz y utilizarlo dentro del agua. Se puede combinar con más tapices multifunción y crear estructuras flotantes. Utilizar 2 chorros de 1,5 m para su anclaje.

ARTÍCULO	REF.	€
Tobogán infantil + tapiz multifunción	P10123	665,95

Utilizar siempre bajo supervisión de un monitor y con contacto visual permanente.



GAFAS FLORENCIA, PARMA Y LONDRES

Correa doble 100% silicona. Hipoalérgica. Lentes de PC de gran visibilidad, con tratamiento protección solar UV, antivaho y antiarañazos.

ARTÍCULO	REF.	€
01 Gafas Florencia infantil	P10469	4,25
02 Gafas Parma	P10519	3,49
03 Gafas competición Londres	P10470	5,95

MÁSCARA Y TUBO DE BUCEO CRESSI PERLA

En silicona 100%.

MÁSCARA Y TUBO DE BUCEO	REF.	€
Cressi Perla júnior	P10202	15,99
Cressi Perla sénior	P10445	17,99



GAFAS CRESSI FOX

Gafas con cristales independientes dotados de lentes completamente planas.

Hebillas intercambiables, ajuste micrométrico, estancas, antiempañeo.

ARTÍCULO	REF.	€
Gafas Cressi Fox	P10200	12,99



PINZAS PARA LA NARIZ Y TAPONES PARA LOS OÍDOS

ARTÍCULO	REF.	€
01 Pinzas de metal y látex	P10274	0,75
02 Pinzas de plástico	P10275	1,19
03 Tapones oídos (caja 2 uds.)	P10272	0,70
04 Tapones oídos (caja 4 uds.)	P10273	1,39



GORROS

01 1 Amarillo / blanco 2 Azul / blanco 3 Azul marino / blanco 4 Negro / blanco 5 Rojo / blanco 6 Rosa / blanco 7 Verde / blanco 8 Violeta / blanco

02 1 Blanco 2 Amarillo flúor 3 Amarillo 4 Naranja 5 Rojo 6 Rosa 7 Verde flúor

03 8 Verde 9 Azul celeste 10 Azul real 11 Azul marino 12 Lila 13 Negro

04 1 Blanco 2 Amarillo flúor 3 Amarillo 4 Naranja 5 Rojo 6 Granate

7 Fucsia 8 Verde flúor 9 Verde 10 Azul celeste 11 Azul real 12 Azul marino

13 Lila 14 Violeta 15 Plata 16 Oro 17 Negro

GORROS DE NATACIÓN

ARTÍCULO	REF.	€
01 Gorro de poliéster	P10008	0,79
02 Gorro de látex	P10084	1,79
03 Gorro de lycra	P10009	2,49
04 Gorro de silicona	P10085	2,79



CORCHERA DONUTS (MODELO ROMA)

Dos posibilidades, con cuerda de polietileno o cable de acero.

En ambos casos se suministra con un gancho de sujeción en acero inoxidable ISI-316.

Además, la corchera de medida 50 m con cable de acero se suministra con un estabilizador de corchera.

ARTÍCULO	REF.	€
Corchera donuts 25 m. Cuerda polietileno	P10366	223,95
Corchera donuts 50 m. Cuerda polietileno	P10367	425,95
Corchera donuts 25 m. Cable acero	P10368	249,95
Corchera donuts 50 m. Cable acero y estabilizador	P10369	490,95



CORCHERA ANTIOLAS OLYMPIC

Diseñadas con una nueva tecnología formada por piezas flotador efecto antiolas y piezas microdonuts colocadas en puntos específicos a lo largo de las corcheras, lo que permite reducir las olas sin comprometer su flotabilidad.

Corcheras fabricadas cumpliendo los estándares FINA.

Formadas por discos antiolas de 100 mm de diámetro e incluyen tensor de cable especial de acero inoxidable y muelle de tensión para corcheras flotantes acorde normativa EN13451-5.

ARTÍCULO	REF.	€
Corchera antiolas 25 m. Cable acero	P10527	399,95
Corchera antiolas 50 m. Cable acero	P10528	675,95

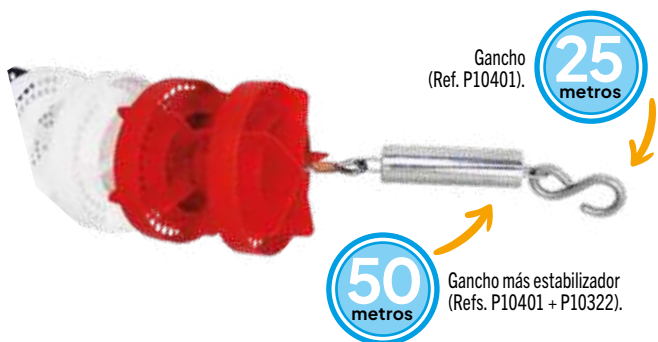
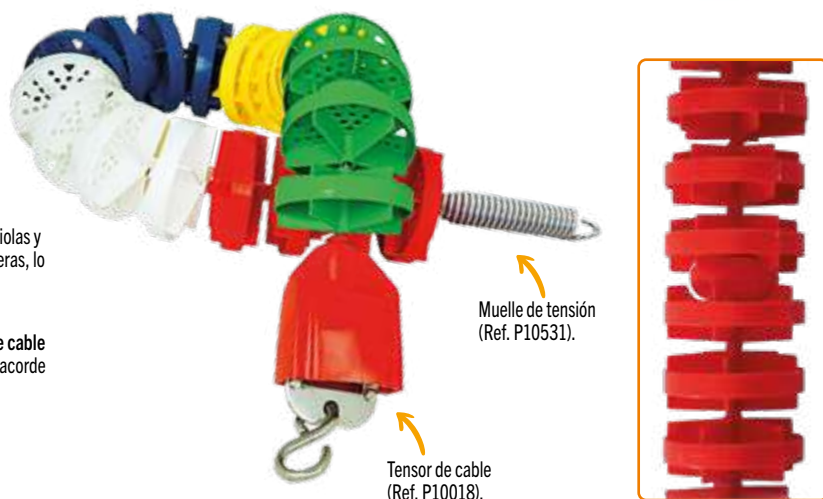

CORCHERA COMPETICIÓN

Corcheras con cable de acero. Se suministran con un gancho de sujeción en acero inoxidable ISI-316.

Además, la corchera de medida 50 m se suministra con un estabilizador de corchera.

Las corcheras de competición se suministran con microdonuts entre los flotadores.

Corcheras con discos de competición de 150 mm de diámetro según normas para eventos FINA.

ARTÍCULO	REF.	€
Corchera competición 25 m. Cable de acero	P10398	575,95
Corchera competición 50 m. Cable de acero y estabilizador	P10399	1.159,95



MEDIDAS: las longitudes indicadas de las corcheras son las estándar, podemos fabricar la medida que se necesite, consultar.
COLORES: disponibles en 3 configuraciones estándar por longitud, otras configuraciones consultar.





PIEZA FLOTADOR DONUTS

Diámetro: 6,6 cm. Grosor: 5 cm.

ARTÍCULO	REF.	€
Pieza flotador donuts	P10098	0,45



PIEZA FLOTADOR MICRODONUTS

Diámetro: 6,6 cm. Grosor: 3,17 cm.

ARTÍCULO	REF.	€
Pieza flotador microdonuts	P10532	0,47

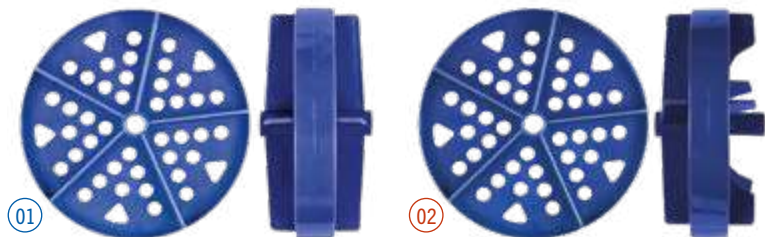

PIEZA FLOTADOR ANTIOLAS OLYMPIC

La pieza flotador antiolas irregular tiene una hendidura en una de las caras que permite introducir la pieza flotador microdonuts.

Diámetro: 10 cm.

ARTÍCULO	REF.	€
01 Pieza flotador antiolas regular	P10529	0,49
02 Pieza flotador antiolas irregular	P10530	0,49

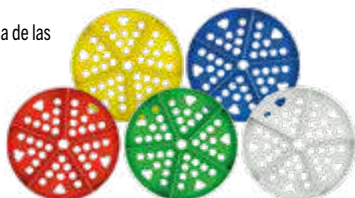

PIEZA FLOTADOR COMPETICIÓN

La pieza flotador competición tiene una hendidura en una de las caras que permite introducir la pieza flotador microdonuts.

Diámetro: 15 cm.

ARTÍCULO	REF.	€
Pieza flotador competición	P10400	1,75



CUERDA ESPECIAL LÍNEA DE FLOTACIÓN

De polietileno para líneas de flotación. Grosor: 8 mm.

Ref. P10016 - 0,50 € (m./lineal).



CABLE DE ACERO INOXIDABLE 26 Y 51 M

Cable de 3 mm de ø. Se aconseja para que quede tenso, añadir o utilizar el tensor de rosca especial para corcheras.

26 m. Ref. P10015 - 37,95 €
51 m. Ref. P10124 - 77,95 €



ANCLAJE CON CADENA ACERO INOXIDABLE

Sistema de fijación para líneas de flotación.

Ref. P10185 - 64,99 €



ANCLAJE BAYONETA

Para acoplamiento del soporte bayoneta, y/o postes de señalización de espalda o salidas falsas. Para tubo de 43 mm (para 48 mm consultar).

Ref. P10184 - 85,95 €



TENSOR CORCHERA CABLE

Tipo carraca en acero inoxidable AISI-316, incluye funda.

Ref. P10018 - 94,95 €
Recambio funda.

Medidas funda: 11 x 8,5 x 5 cm.
Ref. P10342 - 6,25 €

MOSQUETÓN EN ACERO INOXIDABLE

Para líneas de flotación. Medidas: 5,5 x 2,5 cm.

Ref. P10017 - 2,39 €



ESTABILIZADOR DE CORCHERAS

Muelle estabilizador carenado, en acero inoxidable.

Ref. P10322 - 69,95 €



TENSOR DE ROSCA

Para cuerda, en acero inoxidable.

Ref. P10186 - 6,95 €



SOPORTE BAYONETA

Sistema de fijación de líneas de flotación, para acoplar al anclaje.

Ref. P10183 - 37,95 €



GANCHO ACERO INOXIDABLE

Para líneas de flotación. Longitud: 6,4 cm.

Ref. P10401 - 2,85 €



MUELLE DE TENSION

Ayudar a eliminar la ondulación y absorber la tensión en las corcheras. Fabricado en acero inoxidable electropulido. Cumple con la normativa FINA.

Ref. P10531 - 45,99 €



EQUIPAMIENTO PISCINA



SACO GUARDA CORCHERAS

Fabricado en tela de PVC de alta resistencia (650 g).

ARTÍCULO	MEDIDAS	REF.	€
01 Saco guarda corcheras Donuts/Antiolas 25 m	150 x 60 x 60 cm	P10402	149,95
02 Saco guarda corcheras Donuts/Antiolas 50 m	150 x 80 x 80 cm	P10403	175,95
03 Saco guarda corcheras competición 25 m	150 x 100 x 100 cm	P10404	199,95
04 Saco guarda corcheras competición 50 m	150 x 120 x 120 cm	P10405	225,95

ENROLLADOR DE CORCHERAS

Fabricados en acero inoxidable. Nuevo sistema de eje para mayor resistencia y durabilidad.

2 Anchuras: 1,5 – 2 m.

Capacidad enrollador 1,5 m:

- Corchera competición: 50 m.
- Corchera antiolas: 100 m.
- Corchera donuts: 200 m.

Capacidad enrollador 2 m:

- Corchera competición: 75 m.
- Corchera antiolas: 150 m.
- Corchera donuts: 300 m.

ARTÍCULO	REF.	€
Enrollador de corcheras 1,5 m	P10344	1.199,99
Enrollador de corcheras 2 m	P10364	1.249,99



SEÑALIZADOR CALLE PISCINA

Para indicar avisos o la actividad que se puede realizar en cada calle de la piscina.

Fabricado en PP de alta resistencia a los rayos UV y a los agentes químicos.

Color: amarillo, la impresión se realizan mediante un vinilo de color azul.

Medidas: 32 x 25 x 55 cm.



ARTÍCULO	REF.	€
Calle lenta	P10266	14,99
Calle rápida	P10267	14,99
Fitness acuático	P10268	14,99
Suelo mojado	P10269	14,99
Sin impresión	P10270	7,99



JUEGO DE SALIDAS FALSAS

Juego de salidas falsas completo sin cuerda. Consta de dos postes redondos de 43 mm de ϕ y 2 m de altura fabricados en acero inoxidable. Indicar anchura de la piscina.

ARTÍCULO	REF.	€
Juego salidas falsas	P10105	167,95
Cuerda con flotadores salidas falsas 12,5 m	P10523	74,95
Cuerda con flotadores salidas falsas 16,66 m	P10524	97,95
Cuerda con flotadores salidas falsas 21 m	P10525	121,95
Cuerda con flotadores salidas falsas 25 m	P10526	147,95
Anclaje bayoneta	P10184	85,95



JUEGO DE VIRAJE DE ESPALDA

Consta de 4 postes redondos de 43 mm de ϕ y 2 m de altura fabricados en acero inoxidable.

ARTÍCULO	REF.	€
Juego de viraje de espalda	P10107	315,95
Cuerda banderines para viraje espalda 2 x 12,5 m	P10374	59,99
Cuerda banderines para viraje espalda 2 x 17 m	P10375	74,99
Cuerda banderines para viraje espalda 2 x 21 m	P10376	89,99
Cuerda banderines para viraje espalda 2 x 25 m	P10377	94,99
Anclaje bayoneta	P10184	85,95

PANEL DE GIRO PORTÁTIL

El panel de giro portátil está diseñado para maximizar el uso de la calle.

Se instala fácilmente en minutos, se suspende entre dos cuerdas o cables de las corcheras, dividiendo un carril en dos. Ruedas integradas.

Medidas: 250 x 114 cm.

ARTÍCULO	REF.	€
Panel de giro portátil	P10457	1.499,99



GRADA MÓVIL ALUMINIO

Grada móvil fabricada íntegramente en aluminio, cada una de las plataformas tiene superficie antideslizante para mayor seguridad. La grada está equipada con ruedas giratorias, con y sin freno, para facilitar el transporte y almacenamiento.

Apta para uso tanto en espacios interiores como exteriores. Gracias a su construcción completamente en aluminio, esta grada está especialmente diseñada para uso en piscinas, debido a su tolerancia al agua y ambientes húmedos.

Para recogerla y almacenarla puedes tumbarla y trasladarla en posición vertical, además las ruedas que incorpora facilitan su manipulación.

Medidas: 200 x 200 x 100 cm. Filas: 3. Capacidad: 12 espectadores. Peso: 80 kg.

ARTÍCULO	REF.	€
Grada móvil aluminio	Q10673	1.299,99



LIMPIEZA PISCINA

CEPILLO RECTO PISCINA

Cepillo de limpieza recto con estructura de polipropileno y peine de acero inoxidable. Ideal para limpiar residuos en las paredes de la piscina, es decir, en la línea de agua. Sistema de unión al mango mediante clip.

Medida: 25 cm.

ARTÍCULO	REF.	€
Cepillo recto piscina	P10458	6,95



CEPILLO CURVO PISCINA

Cepillo de limpieza profesional, con estructura de polipropileno y refuerzo de aluminio para mayor resistencia. Ideal para limpiar paredes y fondos de piscinas. Extremos curvos que permiten un mejor alcance. Sistema de unión al mango mediante clip.

Medida: 43 cm.

ARTÍCULO	REF.	€
Cepillo curvo piscina	P10459	7,95



LIMPIADOR DE LÁMINA DE AGUA

Con estructura de plástico resistente y malla plana. Ideal para limpiar la superficie del agua. Sistema de unión al mango mediante clip.

ARTÍCULO	REF.	€
Limpiador de lámina de agua	P10460	5,95



LIMPIADOR DE FONDOS PISCINA

Con estructura de plástico resistente y bolsa de malla. Ideal para limpiar el fondo de la piscina. Sistema de unión al mango mediante clip.

ARTÍCULO	REF.	€
Limpiador de fondos piscina	P10461	8,15



MANGO TELESCÓPICO REFORZADO

Fabricado en tubo reforzado de aluminio anodizado de 1,5 mm de espesor.

ARTÍCULO	REF.	€
Mango telescópico reforzado 1,8 - 3,6 m	P10462	34,95
Mango telescópico reforzado 2,4 - 4,8 m	P10463	42,95



BALÓN WATERPOLO ELK SPORT 5

Balón de gran calidad, fabricado en caucho celular raspado para un mejor control.
Talla 5: 68-71 cm. Peso: 400-450 g.



ARTÍCULO	REF.	€
Balón waterpolo Elk Sport 5	P10001	11,99

BALÓN WATERPOLO ELK SPORT 4

Balón de competición con superficie rugosa para un mejor agarre.
Talla 4: 65-67 cm. Peso: 320 g.



ARTÍCULO	REF.	€
Balón waterpolo Elk Sport 4	P10002	11,99

BALÓN WATERPOLO ELK SPORT 3

Balón con superficie rugosa para un mejor agarre.
Talla 3: 58 cm. Peso: 300 g.



ARTÍCULO	REF.	€
Balón waterpolo Elk Sport 3	P10003	11,99



PORTERÍA REGLAMENTARIA WATERPOLO

Porterías reglamentarias fabricadas según normativa FINA y LEN.

Con estructura de aluminio reforzado y acero inoxidable. Flotadores de aluminio lacado con interior de espuma que les proporciona una gran estabilidad. Incluyen soporte para las líneas de campo. Con cuatro ruedas sumergibles direccionales para un fácil manejo. Marco lacado en blanco (80 x 40 mm). Redes y ganchos incluidos.

Medidas reglamentarias: 3 x 0,9 m.

ARTÍCULO	REF.	€
Juego 2 porterías waterpolo reglamentarias	P10347	3.749,95

Se pueden suministrar también por unidades



PORTERÍA WATERPOLO

Fabricada en perfil de aluminio lacado en blanco.

Porterías de waterpolo fabricadas en perfil de aluminio de 40 x 20 mm, lacado en blanco para mayor durabilidad. Destinadas al entrenamiento, mini-polo y escuelas de iniciación. Redes, flotadores y pesos incluidos.

Medidas: 180 x 68 x 90 cm.

ARTÍCULO	REF.	€
Juego 2 porterías waterpolo	P10177	395,95

Se pueden suministrar también por unidades



PORTERÍA INFANTIL Y JÚNIOR WATERPOLO

Fabricadas en tubo de polipropileno flexible y termosoldado, que aporta seguridad en el juego y mayor resistencia a golpes, agentes químicos y luz solar. Incluye red y flotadores de foam.

2 Medidas: Infantil: 95 x 60 x 60 cm. Júnior: 138 x 80 x 80 cm.

ARTÍCULO	REF.	€
Portería infantil waterpolo	P10055	99,99
Portería júnior waterpolo	P10056	115,99

MINI PORTERÍA WATERPOLO

Portería, flotadores y red.
Medidas: 90 x 70 x 60 cm.

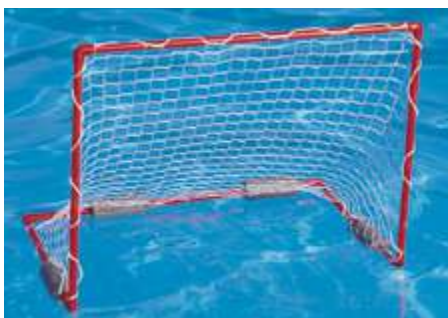

ARTÍCULO	REF.	€
Mini portería waterpolo	P10005	26,99

PIZARRA TÁCTICA WATERPOLO

2 Caras, medio campo y campo entero.
Medidas: 33 x 22 cm.



ARTÍCULO	REF.	€
Pizarra táctica waterpolo	P10304	17,99



SACO ULTRALIGERO

Fabricado en poliéster trilobable. Resistente a las más duras condiciones de utilización. Este saco ultraligero dispone de un sistema de cierre y puede utilizarse para una gran variedad de materiales. Disponible en diferentes colores.

Medidas: 90 x 113 cm.

ARTÍCULO	REF.	€
Saco ultraligero	D10152	8,95



CONTENEDOR CHURROS

Ideal para almacenar y secar churros. Fabricado en PVC. Con ruedas para facilitar su desplazamiento.

Medidas: 100 x 50 x 130 cm.

ARTÍCULO	REF.	€
Contenedor churros	P10225	299,99



ESTANTERÍA PARA ALETAS

Fabricada en tubo cuadrado de PVC. Resistente a la humedad, ácidos, aceites y grasas. Con 6 ruedas giratorias. Para almacenar aletas.

Medidas: 150 x 80 x 115 cm.

ARTÍCULO	REF.	€
Estantería para aletas	P10334	389,99



CARROS PISCINA

Ruedas zincadas, inalterable a la humedad, luz entre barras 10 cm.

Medidas: • Carro L: 100 x 80 x 87 cm.
• Carro XL: 200 x 80 x 87 cm.

ARTÍCULO	REF.	€
Carro piscina L	P10227	324,99
Carro piscina L con tapa	P10247	409,99
Carro piscina XL	P10230	499,99
Carro piscina XL con tapa	P10248	645,99

Más artículos de almacenaje en elksport.com



MUEBLES PARA TAPICES ACUÁTICOS

Fabricados en tubo de PVC.

Medidas:
• Mueble L 3 compartimentos verticales: 105 x 73 x 230 cm.
• Mueble XL 6 compartimentos verticales: 200 x 73 x 230 cm.

ARTÍCULO	REF.	€
Mueble para tapices acuáticos L	P10076	459,99
Mueble para tapices acuáticos XL	P10231	819,99



ESTANTERÍA PARA CESTAS DE PLÁSTICO

Estantería fabricada en tubo cuadrado de PVC, resistentes a la humedad y a los ácidos.

Con 4 ruedas de gran resistencia.

Medidas: 140 x 60 x 205 cm.

ARTÍCULO	REF.	€
Estantería para cestas	Q10511	425,99



CESTA DE PLÁSTICO GRANDE

Cestas de plástico con paredes perforadas y fondo liso, para almacenar todo tipo de materiales.

Medidas:
Cesta grande: 62 x 47 x 53 cm.
Cesta grande con ruedas: 62 x 47 x 69 cm.

ARTÍCULO	REF.	€
Cesta de plástico grande	D10376	37,95
Cesta de plástico grande con ruedas	P10234	97,95



CESTA PLEGABLE MEDIANA

Cesta plegable y apilable para almacenar material, fabricada en polipropileno virgen. Cuando no se usa se pliega y no ocupa casi espacio. Completamente perforada para un mejor drenaje del agua.

Medidas: 60 x 40 x 33 cm. Altura plegada: 8 cm.

ARTÍCULO	REF.	€
Cesta plegable mediana	P10435	26,95



BASE DE PVC CON RUEDAS PARA CESTAS

Base con ruedas para transportar cestas, fabricada en tubo cuadrado de PVC.

Incluye 4 ruedas, 2 de ellas con freno. Resistente a la humedad, grasas y ácidos. No incluye cestas.

Medidas: 72 x 52 x 24 cm.
Medidas interiores: 60 x 40 cm.
Color: blanco. Posibilidad de colores beige o gris, consultar.

ARTÍCULO	REF.	€
Base de PVC con ruedas para cestas	P10439	95,99



Consultar otras medidas de fondo 50 ó 60 cm.

ESTANTERÍAS PISCINA

Estanterías para almacenar todo el material de piscina sin que se deteriore. Fabricadas en resinas de alta calidad, resistencia: 400 kg/m², ampliables con nuevos elementos.

Posibilidad de incorporar ruedas.

ARTÍCULO	REF.	€
Estantería piscina 100 x 40 x 195 cm	P10235	275,99
Estantería piscina 150 x 40 x 195 cm	P10236	385,99
Estantería piscina 200 x 40 x 195 cm	P10237	449,99
Rueda para estantería (ud.)	P10238	11,55
Rueda para estantería con freno (ud.)	P10239	13,25



ARMARIO CON 2 PUERTAS

Fabricado en resinas plásticas en tubos cuadrados, resistentes a la humedad. Incluyen 4 ruedas giratorias.

Medidas: 140 x 82 x 152 cm.

ARTÍCULO	REF.	€
Armario con 2 puertas	P10243	612,99



ESTANTERÍA VERSÁTIL

Fabricada en resinas plásticas de alta calidad. Incluye colgadores rotativos y 4 ruedas giratorias, 2 de ellas con freno. Resistencia 400 kg/m².

Medidas: 140 x 60 x 180 cm.

ARTÍCULO	REF.	€
Estantería versátil	Q10512	459,99



CARRO PARA CINTURONES

Fabricado en tubo cuadrado de PVC. Estructura robusta. Resistente a la humedad, ácidos y grasas. Ideal para guardar cinturones de natación. Con 4 ruedas giratorias, 2 con freno.

Medidas carro sencillo: 140 x 62 x 108 cm.

Medidas carro doble: 140 x 62 x 207 cm.

ARTÍCULO	REF.	€
01 Carro para cinturones sencillo	P10520	269,99
02 Carro para cinturones doble	P10521	379,99



Más artículos de almacenaje en elksport.com

ARMARIOS DE ALUMINIO PISCINA

Fabricados en malla de aluminio con varilla de 5 mm de ø y cuadrado de 50 x 50 mm. Con 2 puertas más 2 ó 3 bandejas según modelo.

El armario largo lleva compartimento en la parte superior, para depositar más material. Con 4 ruedas giratorias en acero inoxidable.

Armario aluminio alto. Medidas: 105 x 77 x 186 cm.

Armario aluminio largo. Medidas: 165 x 65 x 160 cm.

ARTÍCULO	REF.	€
01 Armario piscina aluminio alto	P10312	1.299,99
02 Armario piscina aluminio largo	P10276	1.699,99



BANCO VESTUARIO PISCINA

Bancos fabricados en resinas plásticas (material de gran resistencia, hasta 400 kg/m.) en tubos cuadrados. Soportan temperaturas desde -40° a +80°, inalterables a ácidos, aceites, grasas y humedad. Su superficie lisa y sin poros facilita su limpieza. Material inoxidable. Cantos redondeados para mayor seguridad. Se suministran en color blanco. Otros colores disponibles beige y gris consúltanos.



ARTÍCULO	REF.	€
Banco resina con perchero y repisa 100 x 56 x 185 cm	P10244	279,99
Banco resina con perchero y repisa 150 x 56 x 185 cm	P10245	385,99
Banco resina con perchero y repisa 200 x 56 x 185 cm	P10246	451,99



ARTÍCULO	REF.	€
Banco resina doble con perchero y repisa 100 x 88 x 185 cm	P10284	355,99
Banco resina doble con perchero y repisa 150 x 88 x 185 cm	P10285	477,99
Banco resina doble con perchero y repisa 200 x 88 x 185 cm	P10286	566,99



ARTÍCULO	REF.	€
Banco resina 50 x 50 x 40 cm	P10283	94,99
Banco resina 100 x 50 x 40 cm	P10240	121,99
Banco resina 150 x 50 x 40 cm	P10241	155,99
Banco resina 200 x 50 x 40 cm	P10242	192,99



ARTÍCULO	REF.	€
Banco resina con respaldo y zapatero 100 x 40 x 77 cm	P10348	155,99
Banco resina con respaldo y zapatero 150 x 40 x 77 cm	P10349	191,99
Banco resina con respaldo y zapatero 200 x 40 x 77 cm	P10350	249,99

BANCO VESTUARIO PISCINA CON ALMACENAMIENTO

Banco fabricado en resinas plásticas, con zona de almacenamiento. Fabricado en tubo cuadrado de PVC, resistente a la humedad, grasas y ácidos. Color blanco, consultar colores beige o gris.

ARTÍCULO	REF.	€
Banco vestuario piscina con almacenamiento 100 x 60 x 51 cm	P10436	199,99
Banco vestuario piscina con almacenamiento 150 x 60 x 51 cm	P10437	265,99
Banco vestuario piscina con almacenamiento 200 x 60 x 51 cm	P10438	345,99



CAMBIADOR BEBÉS

Fabricado en polietileno de alta densidad acorde normativa EN12221: 2008 + A1: 2013. Fácil de limpiar. Cinturón de seguridad ajustable con una sola mano. Sistema neumático de apertura y cierre.

Peso máximo soportado: 15 kg.
Medidas: 82 x 56 x 56 cm.

ARTÍCULO	REF.	€
Cambiador bebés horizontal	P10277	319,99



PERCHERO

Percha cada 25 cm.

ARTÍCULO	REF.	€
Perchero 1 m	P10309	20,45
Perchero 1,5 m	P10310	29,99
Perchero 2 m	P10311	39,99

Más opciones de vestuario Pg. 440 - 442

PERCHAS VESTUARIOS

Fabricadas en material plástico flexible irrompible, con soporte para los zapatos. Economiza bastante espacio debido a su pequeño tamaño.

Disponible con o sin bolsa.

Medidas corta: 40 x 40 cm.
Medidas larga: 80 x 40 cm.

ARTÍCULO	REF.	€
Percha vestuario corta	P10192	5,25
Percha vestuario corta. Con bolsa	P10193	8,99
Percha vestuario larga	P10194	5,75
Percha vestuario larga. Con bolsa	P10195	9,49



CUBRE ZAPATOS

Para caminar por las playas de las piscinas de forma higiénica, sin quitarse los zapatos.



ARTÍCULO	REF.	€
Cubre zapatos (50 pares)	P10197	3,99



MEGÁFONO

Megáfono con regulador de voz, bandolera y alarma:

Medidas: 34 cm de longitud.
Peso: 1 kg (sin pilas).
Alimentación: 3 pilas LR6 (no incluidas).
Alcance: 600 m.

ARTÍCULO	REF.	€
Megáfono	D10175	34,95



CARPETA DE ALMACENAJE RÍGIDA

Carpeta que cuenta con una superficie que permite escribir con rotuladores borrables. En su interior se pueden guardar objetos sin que se mojen como cronómetros, silbatos, tarjetas, etc.

Medidas: 32 x 24 cm.

ARTÍCULO	REF.	€
Carpeta de almacenaje rígida	D10264	19,99

NUEVO

CARPETA DE ALMACENAJE RÍGIDA PRO

Compuesta por 2 compartimentos independientes y clip metálico externo. Compartimento inferior de gran capacidad y compartimento superior con tapa transparente que contiene y protege los esquemas de los campos, las listas o los planes de entrenamiento, lo que permite que estén muy accesibles y sean fáciles de ver. Además, la tapa se puede utilizar para escribir con rotuladores de borrado en seco.

Medidas: 34 x 24 cm.

ARTÍCULO	REF.	€
Carpeta de almacenaje rígida Pro	D10549	44,99



SUELO DE PISCINAS

ROLLOS SUELO PISCINA

Con tratamiento **ANTI-HONGOS, ANTI-BACTERIA Y ANTI-UV** es ideal tanto para uso interior como exterior. Resiste limpieza con productos agresivos como la lejía. **ANTIDESLIZANTE.** Disponibles en azul y gris.

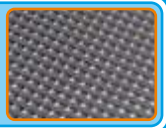

ROLLO MODULAR SOFT

Fabricado en polietileno virgen, su superficie es blanda y confortable a la vez que resistente.

Medidas: 15 x 0,6 m.
Grosor: 0,9 cm. Peso: 19 kg.

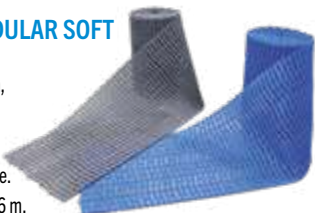

ARTÍCULO	REF.	€
Rollo suelo piscina modular soft	P10313	289,95

Indicar color al hacer el pedido.

ROLLO CONTINUO

Fabricado en PVC virgen, flexible y antideslizante. Ofrece la máxima estabilidad gracias a su diseño con mayor superficie de contacto y peso. Disponible en 2 anchuras diferentes.

2 Medidas:
Rollo continuo 60: 10 x 0,6 m. Grosor: 1 cm. Peso: 34 kg.
Rollo continuo 120: 10 x 1,2 m. Grosor: 1 cm. Peso: 69 kg.



ARTÍCULO	REF.	€
Rollo suelo piscina continuo 60	P10406	362,95
Rollo suelo piscina continuo 120	P10407	699,95

Indicar color al hacer el pedido.



LOSETA SUELO PISCINA

Fabricado en PVC flexible. Resistente a productos químicos. Antideslizante.

Conectable de formas diversas, también en forma de rollo para su almacenamiento.

Se pueden utilizar para definir el campo de waterpolo con rapidez y facilidad.

Colores: negro, rojo, verde, amarillo, azul y gris.
Medidas loseta: 33 x 33 x 1,6 cm.

ARTÍCULO	REF.	€
Loseta suelo piscina	P10351	5,75

Indicar color al hacer el pedido.





TUBO DE RESCATE RECUBIERTO

Fabricado en material espumado con recubrimiento vinílico de alta calidad.

Medidas: 102 x 15 x 7,5 cm.
Peso: 3 kg. Cinta: 2 m (regulable).

ARTÍCULO	REF.	€
Tubo de rescate recubierto	P10288	95,99

LATA DE RESCATE BAYWATCH

Fabricado en plástico muy resistente. Cinturón ajustable. Color rojo.

Medidas: 70 x 31 cm.

ARTÍCULO	REF.	€
Lata de rescate Baywatch	P10261	37,99



Soporte aro salvavidas:
Medidas: 83 x 50 x 11 cm.

Aro salvavidas:
Medidas: Exterior 75 cm de ø.
Interior 47 cm de ø.
Peso: 2,5 kg.

Cuerda aro salvavidas:
Medidas: 30 m x 6 mm de ø.
Resistencia máx.: 145 kg.

ARO SALVAVIDAS, SOPORTE Y CUERDA
Aro homologado SOLAS.

Aro fabricado en polipropileno color naranja y cuerdas de poliéster. Soporte fijo colgador, acero inoxidable.

ARTÍCULO	REF.	€
Aro salvavidas	P10176	47,99
Soporte aro salvavidas	P10182	35,95
Cuerda aro salvavidas	P10054	10,99



COLLAR CERVICAL

Collarín multitalla, una de las 4 tallas de los collarines adultos en uno solo. Se adapta a las necesidades de uso. Su versatilidad te permite ahorrar espacio e incrementar las posibilidades de uso.

ARTÍCULO	REF.	€
Collar cervical	P10264	19,95



CINTAS PARA TABLERO ESPINAL

Cintas que pueden usarse con cualquier tablero espinal, cierre mediante velcro.

ARTÍCULO	REF.	€
Cintas para tablero espinal	P10263	52,95

INMOVILIZADOR DE CABEZA

Fabricado en PVC no tóxico y poliuretano moldeado, no absorbe la sangre o cualquier otro líquido. Una vez colocado en una tabla espinal y utilizando las correas de velcro y un collar cervical, el paciente puede ser trasladado de forma segura incluso por terreno irregulares. El material también permite hacer radiografías al paciente.



ARTÍCULO	REF.	€
Inmovilizador de cabeza	P10265	124,95



TABLERO ESPINAL ACUÁTICO

Resistente a los golpes y la corrosión, ligero y rígido, flota en el agua. Se puede lavar simplemente con agua y jabón. Incluye cintas de sujeción.

ARTÍCULO	REF.	€
Tablero espinal acuático	P10262	129,95



MANIQUÍ DE SOCORRISMO

Oficial para la práctica de salvamento. Fabricado en material plástico, con posibilidad de variar su peso.

ARTÍCULO	REF.	€
Maniquí de socorrismo	P10187	399,99



RESUCITADOR

Resucitador y mascarillas fabricadas en silicona, lo que lo hace reutilizable. Incluye dos máscaras. Aprobado según marca CE.

ARTÍCULO	REF.	€
Resucitador niño	P10466	54,95
Resucitador adulto	P10467	59,95



CAMILLA PLEGABLE

Camilla de aluminio con tensores fuertes y resistentes. Se adapta perfectamente a todo tipo de terapias. Por su sistema especial de tensores es la más resistente. A mayor peso, más tensión y más estabilidad. Plegable y con altura regulable. Colores variados.

Medidas estándar: 70 x 182 cm.
Grosor espuma: 3 cm.
Peso máximo soportado: 135 kg.

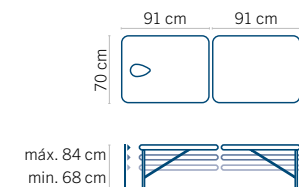

ARTÍCULO	REF.	€
Camilla sin respaldo	D10352	349,99



SILLA DE SOCORRISTA

Fabricada en tubo de acero inoxidable AISI 316 de 43 x 1,5 mm de espesor, electro pulido. Peldaños y asiento en material plástico. Con ruedas para transporte. Incluye soporte de acero inoxidable AISI 316 para aro salvavidas circular. Aro salvavidas no incluido.

Altura silla 3 peldaños: 150 cm.
Altura silla 5 peldaños: 200 cm.

ARTÍCULO	REF.	€
01 Silla de socorrista 3 peldaños	P10464	805,95
02 Silla de socorrista 5 peldaños	P10465	1.029,95



TAPIZ BÁSICO

Fabricado en espuma de poliuretano. Dispone de un film plástico para evitar la absorción de sudor. Color azul.

Medidas: 180 x 50 x 0,9 cm.

TAPIZ	REF.	€
Básico	N10434	6,99



TAPIZ TRENDY

Fabricado en espuma de alta calidad con una cara textil lo que le hace ser más higiénico y agradable a la piel. Puede ser lavado con jabón. Viene doblado en 4 para un mejor almacenaje, y con 2 orificios para colgarse.

Medidas: 140 x 60 x 0,9 cm. Distancia entre ollados: 50 cm.

TAPIZ	REF.	€
Trendy	N10435	17,49

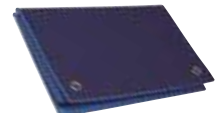

COLCHONETA ECONOMIC

Colchoneta de color azul. Con una película protectora por ambas caras para evitar la absorción de sudor, evitando malos olores. Dispone de 2 orificios para facilitar su almacenaje. Muy resistente y duradera.

Medidas: 140 x 50 x 1,5 cm. Distancia entre ollados: 30 cm.

COLCHONETA	REF.	€	Cada unidad
Economic	N10436	14,49	
Lote 10 Economic	N10437	137,50	13,75



OFERTA ESPECIAL Referencia N10287 **139,99€**

10 Colchonetas Economic + 1 guardacolchonetas regulable

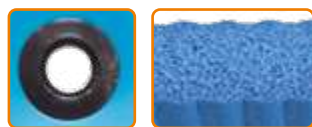

COLCHONETA SUPERCONFORT

Colchoneta fabricada en NBR (caucho de nitrilo) que aporta gran confort. Ligera, suave, de gran resistencia y durabilidad, con superficie rallada para una buena adherencia y estabilidad. Con ollados para colgarla o almacenarla. Incluye cinta para transporte y almacenaje de manera individual.

5 Medidas: 180 x 60 x 1 cm – 180 x 60 x 1,5 cm – 140 x 60 x 1 cm – 140 x 60 x 1,5 cm – 120 x 60 x 1 cm. Distancia entre ollados: 50 cm. 2 Colores: azul – verde.

COLCHONETA	REF.	€	Cada unidad
Superconfort 180 x 60 x 1 cm	N10046	13,95	
Lote 5 superconfort 180 x 60 x 1 cm	N10215	66,26	13,25
Superconfort 180 x 60 x 1,5 cm	N10047	15,95	
Lote 5 superconfort 180 x 60 x 1,5 cm	N10216	75,76	15,15
Superconfort 140 x 60 x 1 cm	N10442	12,95	
Lote 5 superconfort 140 x 60 x 1 cm	N10462	61,51	12,30
Superconfort 140 x 60 x 1,5 cm	N10456	14,95	
Lote 5 superconfort 140 x 60 x 1,5 cm	N10463	71,01	14,20
Superconfort 120 x 60 x 1 cm	N10457	11,95	
Lote 5 superconfort 120 x 60 x 1 cm	N10464	56,76	11,35
Cinta para transporte de colchoneta	N10471	1,99	



GUARDACOLCHONETAS REGULABLE

Ligero y regulable, se puede adaptar a todas las colchonetas con orificios entre 3,5 y 48 cm de separación. Se atornilla rápidamente y puede almacenar hasta 11 colchonetas (de 1,5 cm de grosor).

Medidas: 60 x 3 x 1,5 cm. Longitud del brazo: 17 cm.

ARTÍCULO	REF.	€
Guardacolchonetas regulable	N10232	10,99



GUARDACOLCHONETAS CON RUEDAS

Guardacolchonetas compacto regulable en altura. Con 4 brazos regulables en anchura y 4 ruedas (2 de ellas con freno) para facilitar su desplazamiento y almacenaje. Capacidad de 40 a 60 colchonetas según modelos.

Medidas: 91 x 60 x 192 cm. Peso: 14 kg. Longitud de brazos: 23 cm ajustables en anchura de 4 a 62 cm.

ARTÍCULO	REF.	€
Guardacolchonetas con ruedas	N10250	129,99



COLCHONETAS

Todas las colchonetas están fabricadas para soportar el intenso trabajo de los centros escolares.

La dureza de las colchonetas y quitamiedos dependerá de la densidad y del grosor de los mismos, así podríamos diferenciar 4 tipos:

- BLANDA
- MEDIA
- SEMIDURA
- DURA

ACABADOS COLCHONETAS Y QUITAMIEDOS

BASIC

Acabado de gran duración. Sin cantoneras, salidas de aire mediante ollados metálicos. Incluye asas para facilitar transporte.

PREMIUM

Fundas de tejido de poliéster de alta tenacidad recubierto de PVC por ambas caras. Dispone de asas para su transporte, cantoneras de refuerzo en las esquinas y salidas de aire envolventes, mediante malla de poliéster. Doble cosido en toda la construcción. Cremalleras de gran longitud y resistencia para facilitar el vaciado/llenado.

Colchonetas

COLCHONETAS BASIC

MEDIDAS (cm)	DENSIDAD	BASIC	€	BASIC ANTIDESLIZANTE	€
200 x 100 x 5	25 Blanda	Q10367	105,99	Q10371	130,99
	30 Media	Q10368	111,99	Q10372	137,99
	80 Semidura	Q10369	106,99	Q10373	131,99
	100 Dura	Q10370	114,99	Q10374	139,99
200 x 100 x 10	20 Blanda	Q10383	130,99	Q10386	155,99
	25 Media	Q10384	142,99	Q10387	167,99
	30 Media	Q10385	154,99	Q10388	179,99
200 x 100 x 20	25 Media	Q10395	219,99	Q10396	245,99



Colchoneta Basic.



Detalle antideslizante.

COLCHONETAS PREMIUM

MEDIDAS (cm)	DENSIDAD	PREMIUM	€	PREMIUM ANTIDESLIZANTE	€
200 x 100 x 5	25 Blanda	Q10375	144,99	Q10379	168,99
	30 Media	Q10376	149,99	Q10380	174,99
	80 Semidura	Q10377	145,99	Q10381	169,99
	100 Dura	Q10378	151,99	Q10382	175,99
200 x 100 x 10	20 Blanda	Q10389	177,99	Q10392	202,99
	25 Media	Q10390	187,99	Q10393	212,99
	30 Media	Q10391	199,99	Q10394	225,99
200 x 100 x 20	25 Media	Q10397	279,99	Q10398	302,99



Colchoneta Premium.



Cantoneras de refuerzo.



Asas para facilitar su transporte.

FUNDAS COLCHONETAS

MEDIDAS (cm)	BASIC	€	BASIC ANTIDESLIZANTE	€	PREMIUM	€	PREMIUM ANTIDESLIZANTE	€
200 x 100 x 5	Q10399	71,99	Q10400	96,99	Q10401	109,49	Q10402	134,99
200 x 100 x 10	Q10403	80,99	Q10404	105,99	Q10405	127,99	Q10406	151,49
200 x 100 x 20	Q10407	99,99	Q10408	124,99	Q10409	159,99	Q10410	184,99



SOLAPAS + VELCRO DE UNIÓN PARA COLCHONETAS Y QUITAMIEDOS

Añádolo al comprar tus colchonetas y quitamiedos.

Si se solicita al realizar el pedido, se pueden colocar en cualquier colchoneta o quitamiedos. A cada colchoneta o quitamiedos se le añade una solapa lateral y otra frontal, y un velcro lateral y otro frontal. De esta manera, se pueden unir colchonetas o quitamiedos sin que se desplacen al realizar ejercicios con ella.

A no ser que se solicite lo contrario, las colchonetas llevan las solapas y velcro en la parte inferior y los quitamiedos en la parte superior.

Las solapas de unión sólo se pueden adquirir junto con la colchoneta, no se venden de forma individual.

ARTÍCULO	REF.	€
2 Solapas + velcros de unión para colchonetas 200 x 100 cm	Q10455	25,99
2 Solapas + velcros de unión para quitamiedos 300 x 200 cm	Q10563	50,49

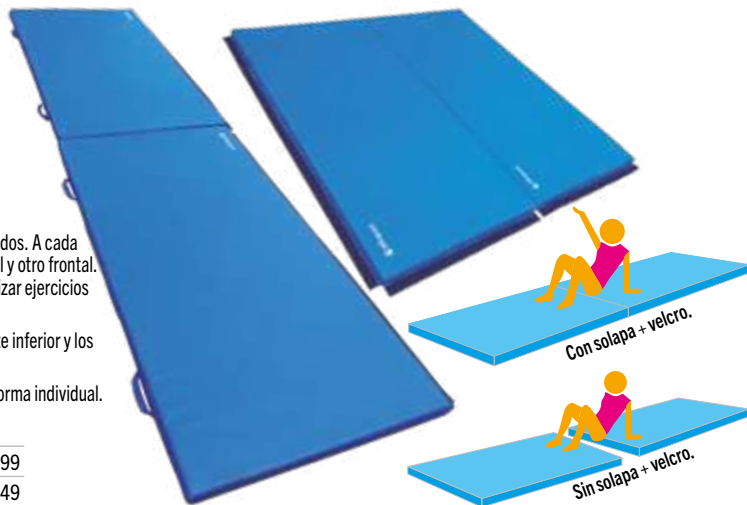

Con solapa + velcro.

Sin solapa + velcro.



Quitamiedos



Cantoneras de refuerzo.



Asas para facilitar su transporte.



QUITAMIEDOS BASIC

MEDIDAS (cm)	DENSIDAD	BASIC	€	BASIC ANTIDESLIZANTE	€
300 x 200 x 20	25 Media	Q10411	570,99	Q10415	625,99
300 x 200 x 30	20 Media	Q10412	630,99	Q10416	699,99
	25 Dura	Q10413	739,99	Q10417	802,99
300 x 200 x 40	20 Media - Cámara de aire	Q10414	899,99	Q10418	955,99

QUITAMIEDOS PREMIUM

MEDIDAS (cm)	DENSIDAD	PREMIUM	€	PREMIUM ANTIDESLIZANTE	€
300 x 200 x 20	25 Media	Q10419	675,99	Q10421	735,99
300 x 200 x 30	20 Media	Q10365	745,99	Q10422	805,99
	25 Dura	Q10420	849,99	Q10423	920,99
300 x 200 x 40	20 Media - Cámara de aire	Q10366	939,99	Q10424	999,99

FUNDAS QUITAMIEDOS

MEDIDAS (cm)	BASIC	€	BASIC ANTIDESLIZANTE	€	PREMIUM	€	PREMIUM ANTIDESLIZANTE	€
300 x 200 x 20	Q10425	215,99	Q10428	277,99	Q10431	320,99	Q10434	379,99
300 x 200 x 30	Q10426	221,99	Q10429	281,99	Q10432	329,99	Q10435	387,99
300 x 200 x 40	Q10427	227,99	Q10430	289,99	Q10433	335,99	Q10436	395,99

CÁMARA DE AIRE ENTRE LA ESPUMA.

A partir de 40 cm de altura los quitamiedos llevan cámara de aire para amortiguar mejor la caída.



01



02

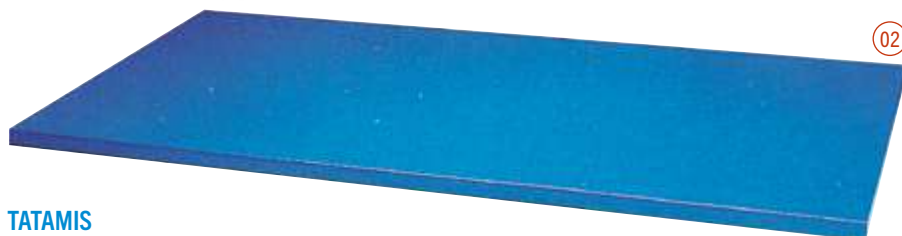

Detalle antideslizante.



TATAMIS

01 Colchoneta tatami: Formada por una plancha de poliuretano que se introduce dentro de una funda de poliéster de alta tenacidad recubierta de PVC, muy ajustada y con cremallera para poder sustituirla si fuera necesario. Dos posibilidades, con base antideslizante o sin ella.

02 Tatami: Plancha de poliuretano con lona pegada a la misma en la parte superior y los laterales. Dos posibilidades, con la base sin forrar o con la base forrada con antideslizante.

Densidad: 200 kg/m³.



Consultar otros grosores y fundas.

ARTÍCULO	REF.	€
01 Colchoneta tatami 200 x 100 x 4 cm	Q10439	135,99
01 Colchoneta tatami 200 x 100 x 4 cm - Antideslizante	Q10440	160,99
01 Funda colchoneta tatami 200 x 100 x 4 cm	Q10443	71,99
01 Funda colchoneta tatami 200 x 100 x 4 cm - Antideslizante	Q10444	97,99
02 Tatami 200 x 100 x 4 cm	Q10561	231,99
02 Tatami 200 x 100 x 4 cm - Base forrada con antideslizante	Q10562	278,99

CONSEJOS Elk



¿QUÉ COLCHONETA O QUITAMIEDOS ELEGIR?

La dureza final de la colchoneta o quitamiedos dependerá de la combinación entre grosor y densidad. A mayor grosor y densidad mayor dureza.

COLCHONETAS

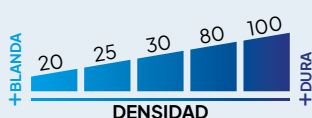
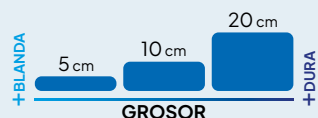

POLIETILENO
Material más ligero y compacto.

POLIURETANO
Colchonetas blandas o dureza media, para densidades 20, 25 y 30.

AGLOMERADO
Colchonetas semiduras densidad 80 y duras con densidades 100 y 200.

QUITAMIEDOS



POLIURETANO
CÁMARA DE AIRE entre la espuma para mayor amortiguación. Quitamiedos de dureza media, a partir de 40 cm de altura.

POLIURETANO
Quitamiedos de dureza media y dura para densidades 20 y 25.

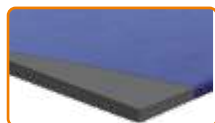

COLCHONETAS LIGERAS

Colchoneta fabricada en espuma de polietileno LD-30, un material más ligero y compacto que la clásica espuma de poliuretano, además de ser repelente al agua. La espuma está recubierta por una lona de PVC ignífuga, sin ftalatos, antimicrobiana, atóxica y con un tratamiento antiparasitario. Además es resistente a la exposición solar y luz ultravioleta según normativa ISO 105 B021. Se puede lavar con agua y jabón neutro.

Modelos: Colchonetas con velcro y base antideslizante. Posibilidad de añadir cantoneras y asas.

ARTÍCULO	REF.	€
Colchoneta ligera 200 x 100 x 5 cm. Azul	Q10348	144,99
Colchoneta ligera 200 x 100 x 5 cm. Azul – Con asas y cantoneras	Q10349	157,99
Colchoneta ligera 200 x 100 x 5 cm. Colores	Q10350	155,99
Colchoneta ligera 200 x 100 x 5 cm. Colores – Con asas y cantoneras	Q10351	169,99

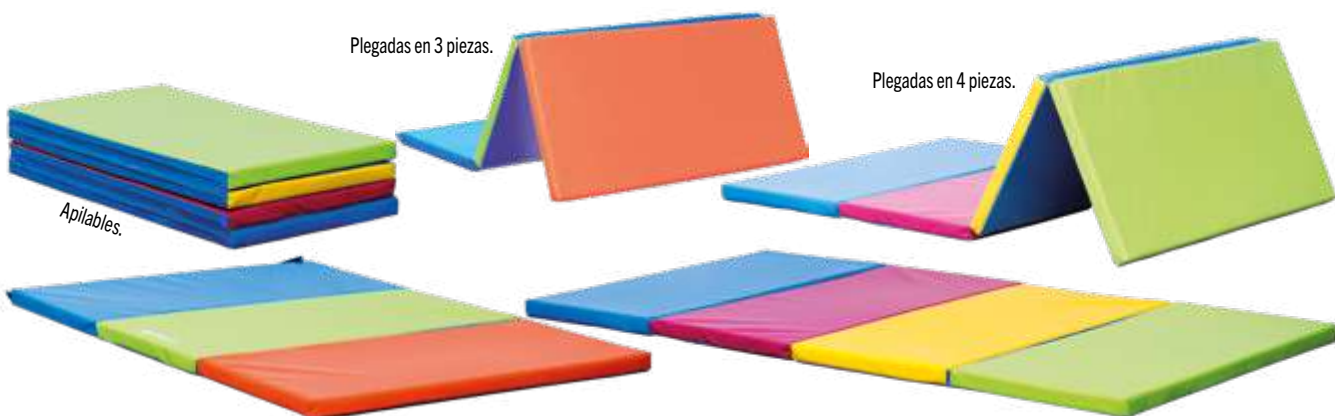

COLCHONETAS ARCOÍRIS

Plegadas en 3 ó 4 piezas.

Colchoneta plegable en varios colores, fácil almacenaje. Los colores dan referencia de distancias tanto a los alumnos como al profesor, para muchas de las actividades donde hay que situar una colchoneta de recepción, saltos, volteretas, etc. En 3 ó 4 colores y 4 medidas.

Densidad: 25 kg/m³.

ARTÍCULO	REF.	€
Colchoneta arcoíris 180 x 100 x 5 cm. Plegado en 3 piezas – 3 colores	J10352	209,99
Colchoneta arcoíris 180 x 120 x 5 cm. Plegado en 3 piezas – 3 colores	J10353	219,99
Colchoneta arcoíris 240 x 100 x 5 cm. Plegado en 4 piezas – 4 colores	J10354	232,99
Colchoneta arcoíris 240 x 120 x 5 cm. Plegado en 4 piezas – 4 colores	J10355	261,99



Detalle colores.



COLCHONETAS INFANTILES

Colchonetas de espuma forrada con lona de poliéster para múltiples usos con los más pequeños (como elementos de protección, de descanso, para realizar actividades en ellas, etc).

El conjunto lo forman: 6 colchonetas en 6 colores.

ARTÍCULO	Densidad 20			Densidad 25		
	REF.	€	Cada unidad	REF.	€	Cada unidad
Colchoneta infantil 120 x 60 x 5 cm	J10348	59,99		J10350	64,99	
Conjunto 6 colchonetas infantiles 120 x 60 x 5 cm	J10375	341,95	56,99	J10377	370,45	61,74
Colchoneta infantil 180 x 60 x 5 cm	J10349	78,99		J10351	87,99	
Conjunto 6 colchonetas infantiles 180 x 60 x 5 cm	J10376	450,25	75,04	J10378	501,55	83,59

CARRO PORTACOLCHONETAS

Carro con base plancha de madera. Fabricado en acero pintado anticorrosión. Rueda giratoria de nailon de 100 mm de ø.

Peso máximo recomendado: 350 kg.

Medidas: 200 x 100 x 100 cm.

ARTÍCULO	REF.	€
Carro portacolchonetas	Q10123	379,95





Densidad 50.
¡Atención! Densidades más bajas plantean problemas de rotura.

COLCHONETA PUZLE

Construye tu propia área de seguridad.

Fabricado en espuma de polietileno reticulado y estructura celular cerrada. Recubierto con un fino filme de polietileno que le confiere propiedades mayores de resistencia, antihumedad, no absorbe olores. Permite fácil limpieza mediante paño húmedo.

Colchoneta diseñada para absorber los impactos más fuertes (puede utilizarse como tatami). El secreto es una colchoneta sandwich de 3 capas de 3 cm de espesor total cubierta por ambas caras con una película protectora. El impacto se reparte sobre una zona más amplia y es absorbido por las capas interiores. Si se solicita se puede finalizar los laterales de algunas placas de forma lisa sin la terminación puzzle. Indicar mediante croquis la terminación de las piezas deseadas.

Medidas: 150 x 100 x 3 cm.

ARTÍCULO	REF.	€
Colchoneta puzzle	Q10464	49,95

Pedido mínimo 6 unidades.

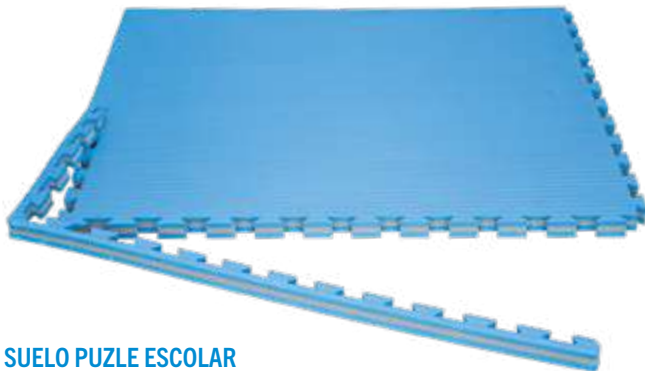

SUELO PUZLE ESCOLAR

Loseta en Eva de alta densidad, con certificaciones americana y europea ASTM y EN71.

Material eco-friendly, 100% reciclable, no tóxico, libre de olores y resistente al agua y las manchas. Reversible y antideslizante gracias a su superficie en acabado tatami.

Loseta ligera, fácil de montar y desmontar.

Cada loseta está compuesta por 3 capas, una superior e inferior de color azul y una capa intermedia de color gris de menor densidad, lo que le proporciona una capacidad de amortiguación ideal, para evitar que los niños se lastimen al caerse, prevenir el riesgo de lesiones realizando actividades y reducir la fatiga. Se suministra con tres cantoneras por plancha por si se necesitan para un acabado recto. Para uso tanto en interior como en exterior.

Medidas de loseta: 100 x 100 x 3 cm.

ARTÍCULO	REF.	€	Cada unidad
Loseta puzzle escolar	J10498	34,99	
Lote 10 losetas puzzle escolar	J10500	314,91	31,49



TATAMIS TIPO PUZLE

Acabado con superficie antideslizante en paja de arroz o cruzado.

Tatamis fabricados en EVA DE ALTA DENSIDAD, con CERTIFICACIONES AMERICANA Y EUROPEA ASTM y EN71. Superficie antideslizante con un acabado de paja de arroz en el tatami judo y acabado cruzado en el tatami kárate. ACABADO REVERSIBLE.

ANTIALÉRGICO, ANTIBACTERIAS y ANTIHONGOS. No absorbe agua y puede lavarse con un paño húmedo y jabón neutro. NO CONTIENE CFC O HCFC ni plastificantes. Uso en interiores. Cada pieza se suministra con 3 laterales por si se quiere acabar en recto.

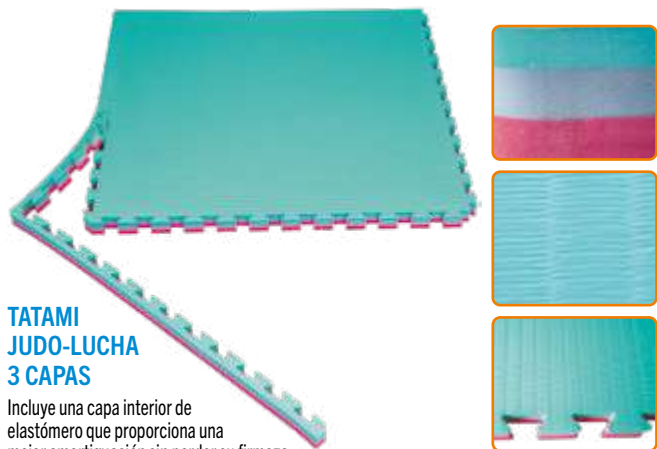

TATAMI JUDO-LUCHA 3 CAPAS

Incluye una capa interior de elastómero que proporciona una mejor amortiguación sin perder su firmeza.

Color: rojo y verde. Medidas: 100 x 100 x 4 cm + 3 laterales.

ARTÍCULO	REF.	€	Cada unidad
Loseta tatami judo-lucha (ud.)	Q10322	42,99	
Lote 5 losetas tatami judo-lucha	J10501	204,20	40,84



TATAMI KARATE 2 CAPAS

Color: rojo y azul.

Medidas: 100 x 100 x 2,5 cm + 3 laterales.

ARTÍCULO	REF.	€	Cada unidad
Loseta tatami karate (ud.)	Q10321	21,99	
Lote 10 losetas tatami karate	Q10323	197,91	19,79

ROLLO TATAMI

Fabricado en PE de alta densidad y cubierta de vinilo súper resistente. Si se necesita cubrir mayor superficie se pueden unir un rollo con otro instalando una cinta auto adhesiva en ella.

Incluye cincha para guardarla en rollo compacto.

2 Medidas: 300 x 150 x 4 cm / 600 x 150 x 4 cm.

ARTÍCULO	REF.	€
Rollo tatami 300 cm	Q10008	298,99
Rollo tatami 600 cm	Q10009	581,99

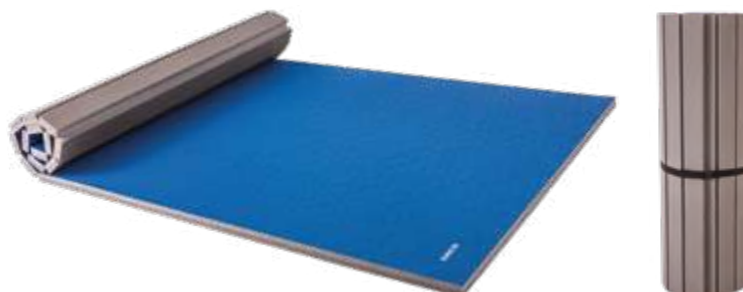

PORTERÍA FÚTBOL FIJA CON ARQUILLOS

Fabricada bajo normativa UNE-EN 748 en aluminio reforzado interiormente y con ranura posterior para la fijación de los ganchos de PVC para colocar la red. Arquillos traseros reforzados en tubo redondo de 30 mm galvanizado.

Anclajes en aluminio incluidos. Red no incluida.

Portería fútbol 11 fija: Tubo de aluminio de 120 mm de ϕ . Anclaje 50 cm.

Portería fútbol 7 fija: Tubo de aluminio de 90 mm de ϕ . Anclaje 40 cm.

PORTERÍA FÚTBOL FIJA	REF.	€
Portería fútbol 11 fija con arquillos	Q10682	799,99
Portería fútbol 7 fija con arquillos	Q10683	649,99

 Transporte no incluido, consultar portes.

**PORTERÍA FÚTBOL FIJA CON BASE ABATIBLE**

Fabricada bajo normativa UNE-EN 748 en aluminio reforzado interiormente y con ranura posterior para la fijación de los ganchos de PVC para colocar la red. Base abatible realizada en tubo de 30 mm galvanizado. Red no incluida.

Portería fútbol 11 fija: Tubo de aluminio de 120 mm de ϕ . Anclaje 50 cm.

Portería fútbol 7 fija: Tubo de aluminio de 90 mm de ϕ . Anclaje 40 cm.

PORTERÍA FÚTBOL FIJA CON BASE ABATIBLE	REF.	€
Portería fútbol 11 fija con arquillos y base abatible	Q10684	849,99
Portería fútbol 7 fija con arquillos y base abatible	Q10685	775,99

 Transporte no incluido, consultar portes.

**PORTERÍA FÚTBOL FIJA CON POSTES TRASEROS TENSORES**

Fabricada bajo normativa UNE-EN 748 en aluminio reforzado interiormente y con ranura posterior para la fijación de los ganchos de PVC para colocar la red. Postes traseros para soporte de la red realizados en tubo redondo de 50 mm galvanizado.

En el modelo con base abatible, la base está realizada en tubo de 30 mm galvanizado.

Red no incluida.

Portería fútbol 11 fija: Tubo de aluminio de 120 mm de ϕ . Anclaje 50 cm.

PORTERÍA FÚTBOL 11 FIJA	REF.	€
Portería fútbol 11 fija con postes traseros tensores	Q10686	799,99
Portería fútbol 11 fija con postes traseros tensores y base abatible	Q10687	899,99

 Transporte no incluido, consultar portes.



PORTERÍA FÚTBOL MÓVIL

Fabricada bajo normativa UNE-EN 748 en aluminio reforzado interiormente y con ranura posterior para la fijación de los ganchos de PVC para colocar la red. Base de aluminio del mismo perfil extrusionado. Arquillos para sujeción de la red fabricados en tubo redondo de 30 mm galvanizado y tirantes en diagonal para dar rigidez a la unión de los postes con la base.

Red no incluida.

Portería fútbol 11 móvil:

Tubo de aluminio de 120 mm de ϕ (fondo 222 cm).

Portería fútbol 7 móvil:

Tubo de aluminio de 90 mm de ϕ (fondo 160 cm).

PORTERÍA FÚTBOL MÓVIL	REF.	€
Portería fútbol 11 móvil	Q10688	1.449,99
Portería fútbol 7 móvil	Q10689	1.299,99

 Transporte no incluido, consultar portes.



CONTRAPESO PORTERÍAS MÓVILES

Fabricado en acero macizo y terminación con pintura epoxi al horno, válido para tubo de sección redonda de 90, 100 y 120 mm. Trasladable con asa y rueda de nailon maciza. Poner los contrapesos en la parte posterior, se recomienda colocar un mínimo de 3 y 2 contrapesos para las porterías de fútbol 11 y fútbol 7 respectivamente.

Medidas: 85 cm de longitud. Peso: 45 kg.

ARTÍCULO	REF.	€
Contrapeso porterías móviles	Q10258	349,99

SISTEMA DE TRANSPORTE DE RUEDAS NEUMÁTICAS

Sistema formado por 4 ruedas neumáticas de 200 x 60 mm por portería, que se incorporan fácilmente a la base mediante tornillos. El mecanismo se acciona mediante una palanca incorporada en el sistema. Ruedas neumáticas anti pinchazos, rellenas de espuma de poliuretano en lugar de aire.

ARTÍCULO	REF.	€
Sistema de transporte de 4 ruedas neumáticas	Q10122	439,99

PORTERÍA FÚTBOL ABATIBLE

Fabricada bajo normativa UNE-EN 748 en aluminio reforzado interiormente y con ranura posterior para la fijación de los ganchos de PVC para colocar la red. Brazos laterales zincados. Red no incluida.

Longitud de abatimiento: desde 1,2 a 2,1 m (indicar longitud al realizar el pedido).

Tubo de aluminio: 90 mm de ϕ .

PORTERÍA FÚTBOL ABATIBLE	REF.	€
Portería fútbol 7 abatible	Q10691	949,99

 Transporte no incluido, consultar portes.

 Consultar otras longitudes de abatimiento.





PORTERÍA METÁLICA PLEGABLE

Portería de entrenamiento metálica plegable. Incluye los ganchos para la sujeción de la red, no incluye red.

2 Medidas de portería: 120 x 80 cm y 200 x 100 cm.

Red portería 120 x 80 cm: fondo 60 x 70 cm.

Red portería 200 x 100 cm: fondo 60 x 70 cm.

ARTÍCULO	REF.	€
Portería metálica plegable 120 x 80 cm (ud.)	Q10229	209,99
Portería metálica plegable 200 x 100 cm (ud.)	Q10228	242,99
Red portería metálica plegable 120 x 80 cm (ud.)	Q10065	18,95
Red portería metálica plegable 200 x 100 cm (ud.)	Q10064	21,95

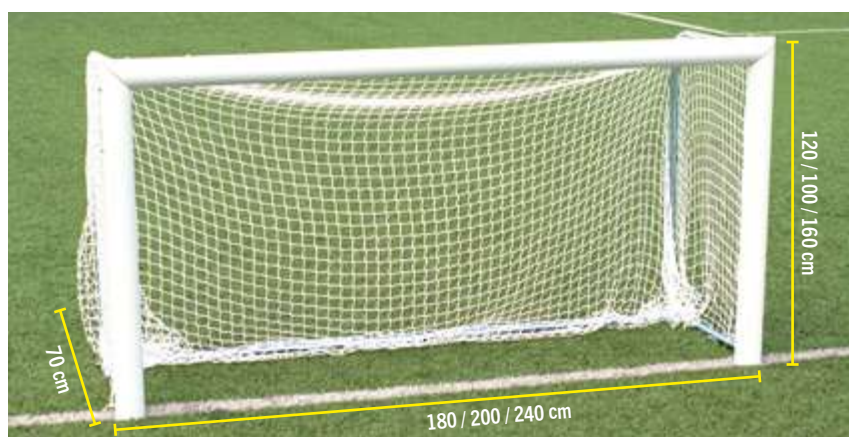
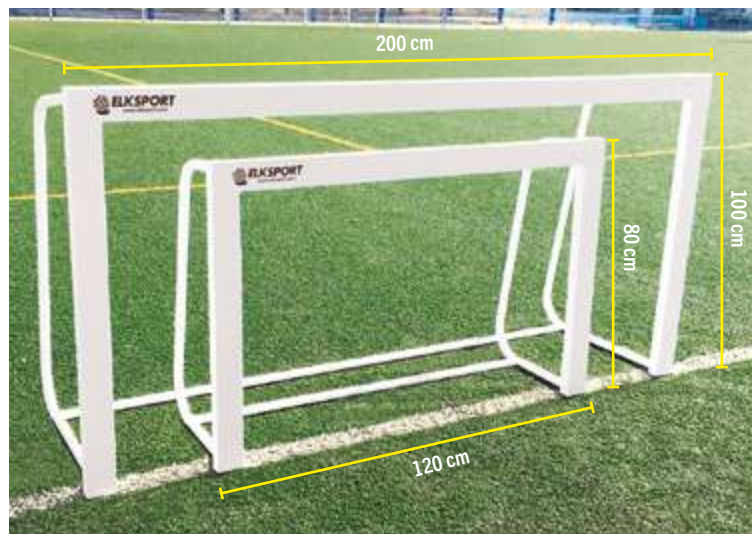

PORTERÍA ALUMINIO PLEGABLE PRO

Tubo de aluminio de 90 mm de ϕ lacado en color blanco. Base trasera y arquillos fabricados en tubo redondo de 30 mm de ϕ tratado. Arquillos plegables para facilitar su almacenamiento y transporte. Incluye los ganchos para la sujeción de la red, no incluye red.

3 Medidas de portería: 180 x 120 x 70 cm / 200 x 100 x 70 cm / 240 x 160 x 70 cm.

ARTÍCULO	REF.	€
Portería aluminio plegable Pro 180 x 120 x 70 cm (ud.)	Q10587	525,99
Portería aluminio plegable Pro 200 x 100 x 70 cm (ud.)	Q10588	549,99
Portería aluminio plegable Pro 240 x 160 x 70 cm (ud.)	Q10589	599,99
Red portería aluminio plegable Pro 180 x 120 x 70 cm (ud.)	Q10596	19,95
Red portería aluminio plegable Pro 200 x 100 x 70 cm (ud.)	Q10064	21,95
Red portería aluminio plegable Pro 240 x 160 x 70 cm (ud.)	Q10594	20,95



PORTERÍA ALUMINIO PLEGABLE

Resistente y plegable. Marco de aluminio de alta calidad soldado. Para ser utilizada tanto en interior y exterior. Ofrece una estabilidad óptima en combinación con su red de nailon elástico. Se pliega por el centro del travesaño y por los soportes de la red para facilitar su transporte y almacenamiento.

Medidas: 155 x 95 x 75 cm.

ARTÍCULO	REF.	€
Portería aluminio plegable (ud.)	Q10586	129,95



CLIPS DE SUJECIÓN REDES

Fabricados en poliéster. Para sujeción de redes al poste de forma rápida.

ARTÍCULO	REF.	€
Lote 48 clips de sujeción redes	Q10126	4,99





CARRO MARCA CAMPOS CAL

Con salida para cal de 50 y 120 mm.

Depósito de pintura: 30 litros (aprox.).

ARTÍCULO	REF.	€
Carro marca campos cal	Q10468	349,99



CARRO MARCA CAMPOS PINTURA CON BOMBEO MANUAL

Accionamiento desde el manillar con bomba manual de plástico y válvula de seguridad. Nueva rueda neumática.

Depósito de pintura: 10 litros (aprox.).

ARTÍCULO	REF.	€
Carro marca campos pintura con bombeo manual	Q10316	419,99



CARRO MARCA CAMPOS CON RODILLO

Construido en acero recubierto con pintura epoxi al horno para aumentar la durabilidad. Ruedas macizas de 25 cm de ø. Anchura siempre exacta de la línea (10 cm), incluye sistema de drenaje. Manillar de 84 cm de longitud con ángulo regulable que permite colocarlo a diferentes alturas. Se suministra desmontado.

Depósito de pintura: 13,8 litros (aprox.).

ARTÍCULO	REF.	€
Carro marca campos con rodillo	Q10734	275,99



PINTURA BLANCA PLIPACK

Económica y respetuosa con el medio ambiente.

Dosis de pintura concentrada de 1 litro para diluir en 5 litros de agua. Una dosis permite marcar un campo de fútbol para entrenamiento. Se recomienda dos dosis en marcaje para uso de competición.

Color ultra blanco. Secado rápido. Resistente a la lluvia. Este sistema permite importantes ahorros en pintura y un menor impacto en el medio ambiente. Otros colores consultar.

ARTÍCULO	REF.	€
Dosis de pintura Plipack	Q10361	11,95
Caja 8 dosis de pintura Plipack	Q10362	85,99



ANTES

AHORA



1 dosis basta para marcar un campo de fútbol para entrenamiento



2 dosis bastan para marcar un campo de fútbol para competición

MARCAJE GUÍA PARA CAMPOS

Para delimitar los terrenos de juego, de manera precisa y duradera. No tendrá que volver a medir para marcar su campo.

Colores: blanco, amarillo, azul y rojo.



ARTÍCULO	REF.	€
Conjunto 25 marcajes guía para campos	D10273	49,99

CEPILLO LIMPIABOTAS

Para atornillar al suelo.

Medidas: 32 x 16 cm.

ARTÍCULO	REF.	€
Cepillo limpiabotas	Q10302	44,95





BANDERÍN DE CÓRNER DE SEGURIDAD 30

Banderín flexible que puede moverse en todas direcciones para evitar cualquier riesgo de accidente al jugador.

Postes disponibles en color amarillo y blanco y banderas disponibles en colores amarillo, rojo y naranja. Si no se indica se enviarán según disponibilidad.

Medidas: 30 mm de ø x 160 cm de altura.



ARTÍCULO	REF.	€
Lote 4 banderines de córner de seguridad 30	Q10019	44,99



BANDERÍN DE CÓRNER DE SEGURIDAD 40

Medidas FIFA. Banderines utilizados en el Mundial de Rusia 2018.

Poste y banderín en color amarillo flúor. Medidas: 40 mm de ø x 160 cm de altura.

ARTÍCULO	REF.	€
Lote 4 banderines de córner de seguridad 40	Q10363	119,99



01

02

03

REPUESTOS BANDERÍN DE CÓRNER 30

ARTÍCULO	REF.	€
01 Bandera para banderín de córner 40 x 40 cm roja	D10033	2,99
02 Bandera para banderín de córner 40 x 40 cm amarilla	D10037	2,99
03 Bandera para banderín de córner 40 x 40 cm naranja	D10038	2,99
04 Clip de sujeción de bandera	D10034	1,25
05 Base banderín de córner	Q10359	9,99



Base para postes de 30 mm de ø, evita agujerear el campo.



PICA SLALOM

Pica de slalom de plástico con punta de aluminio, de aproximadamente 10 cm de longitud, para clavar en el suelo y poder entrenar diferentes secuencias de movimientos, cambios de dirección con y sin balón. Ofrecemos también una bolsa para transportarlas y almacenarlas convenientemente.

Colores de la pica: amarillo, azul, blanco y rojo. Longitud de la pica: 1,60 m. Diámetro de la pica: 25 mm. Medidas de la bolsa: 170 x 28 x 28 cm.



ARTÍCULO	REF.	€	Cada unidad
Pica slalom punta de aluminio	D10254	4,75	
Lote 12 picas slalom	D10311	51,30	4,28
Lote 12 picas slalom + bolsa	D10312	62,99	



Fabricado en **PVC BLANDO**.

ALTA RESISTENCIA:
gracias al grosor utilizado en su diseño.

RELLENABLE:
mediante aire o agua.



BASE REFORZADA:
cuenta con una capa adicional.

INSTRUCCIONES DE USO.

DEFENSA HINCHABLE ELK

Medidas: Altura: 185 cm. Diámetro de la base: 50 cm. Peso relleno: entre 20 y 25 kg en función de la cantidad de agua.



COMPLETAMENTE SEGURO:
no tiene partes rígidas.

PARCHE DE REPARACIÓN:
incluye parche de TPU para reparar pinchazos.

VÁLVULA DE SEGURIDAD:
para evitar escapes de aire y facilitar el hinchado, evita la salida de aire durante el inflado.



Válvula defensa hinchable ELK.

Válvula de otros defensas hinchables.



ASAS DE TRANSPORTE:
dispone de dos asas para facilitar su traslado.

ARTÍCULO	REF.	€
Defensa hinchable ELK	D10145	54,99

Importante: Cuando se use el defensa hinchable no debe hincharse completamente, hinchar el 90 % del volumen, debe mantenerse siempre el cuerpo blando, no sobre hincharlo.

SILUETA ELK ACERO

Estructura en tubo de acero con parte central de plástico perforado.

Con puntas de acero para clavar en el suelo o sobre el carro para barreras de siluetas.

Color: amarillo.
Altura: 180 cm.



SILUETA ELK ACERO	REF.	€	Cada unidad
Silueta acero	D10141	47,99	
Lote 5 siluetas acero	D10148	227,95	45,59

SILUETA FLEXIBLE EVO

Silueta de plástico flexible, ligera, muy resistente y segura.

Con 4 puntas de acero zincado para clavar en el suelo de hierba natural o sobre el carro para barrera de siluetas.

Color: amarillo, azul o rojo.
Altura: 180 cm.

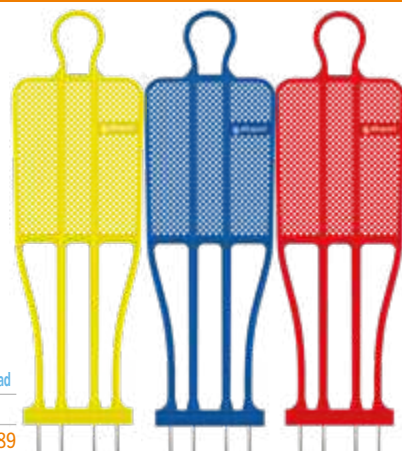

SILUETA FLEXIBLE EVO	REF.	€	Cada unidad
Silueta flexible	D10456	81,99	
Lote 5 siluetas flexibles	D10465	389,45	77,89

CARRO PARA BARRERA DE SILUETAS

Carro para formar una barrera defensiva de 5 siluetas, compuesto por un bastidor de acero de alta resistencia pintado al horno con ruedas delanteras para su desplazamiento.

Se suministra sin siluetas.

Longitud: 3 m.

CARRO PARA BARRERA DE SILUETAS	REF.	€
Carro siluetas ELK acero (sin siluetas)	D10466	99,99
Carro siluetas flexibles Evo (sin siluetas)	D10467	79,95
Carro siluetas + 5 siluetas ELK acero	D10054	299,99
Carro siluetas + 5 siluetas flexibles Evo	D10468	445,90



BANQUILLO CON TRASERA DE POLICARBONATO

Construido en perfil de acero galvanizado con parte trasera en policarbonato celular de 6 mm con tratamiento anti UV. Cerramientos laterales en policarbonato compacto de 4 mm. Protecciones antigolpes inferiores realizadas en chapa galvanizada. Suelo antideslizante y drenante realizado en chapa galvanizada. Altura de 190 cm que permite ponerse de pie a cubierto. Borde superior diseñado para dirigir la lluvia hacia la parte posterior del banquillo. Incluye anclajes para su fijación al suelo.

Disponible también en dos filas para espacios más reducidos.



ARTÍCULO	REF.	€
Banquillo policarbonato 1 m – 2 plazas	Q10145	977,99
Banquillo policarbonato 2 m – 4 plazas	Q10146	1.109,99
Banquillo policarbonato 3 m – 6 plazas	Q10147	1.515,99
Banquillo policarbonato 4 m – 8 plazas	Q10215	1.709,99
Banquillo policarbonato 5 m – 10 plazas	Q10244	2.097,99
Banquillo policarbonato 6 m – 12 plazas	Q10148	2.285,99

Transporte no incluido, consultar portes.



Consultar otras configuraciones.



ARTÍCULO	REF.	€
Banquillo doble policarbonato 4 m – 14 plazas	Q10160	2.515,99

Transporte no incluido, consultar portes.



BANQUILLO A MEDIDA

Realizamos banquillos a medida según especificaciones indicadas en diferentes calidades. Disponibles también con butacas.





Banquillo antivandálico con lateral de policarbonato.



Banquillo antivandálico con lateral de chapa.

BANQUILLO ANTIVANDÁLICO

Banquillo antivandálico construido en perfil de acero galvanizado con parte trasera en chapa de 4 mm.

Con opción de cerramientos laterales en chapa galvanizada o policarbonato compacto de 4 mm. También disponible sin cerramientos laterales.

Protecciones antigolpes inferiores y suelo antideslizante y drenante realizados ambos en chapa galvanizada. Borde superior diseñado para dirigir la lluvia hacia la parte posterior del banquillo. Se suministra anclaje.

Altura: 190 cm (permite ponerse de pie a cubierto).

- 6 Longitudes:
- 1 m (2 plazas).
 - 2 m (4 plazas).
 - 3 m (6 plazas).
 - 4 m (8 plazas).
 - 5 m (10 plazas).
 - 6 m (12 plazas).



Consultar otras configuraciones y modelos.

BANQUILLO ANTIVANDÁLICO

ARTÍCULO

Banquillo antivandálico 1 m – 2 plazas	Q10637	944,99
Banquillo antivandálico 2 m – 4 plazas	Q10638	999,99
Banquillo antivandálico 3 m – 6 plazas	Q10639	1.509,99
Banquillo antivandálico 4 m – 8 plazas	Q10640	1.665,99
Banquillo antivandálico 5 m – 10 plazas	Q10641	2.069,99
Banquillo antivandálico 6 m – 12 plazas	Q10642	2.295,99

LATERAL DE CHAPA

REF.	€
Q10637	944,99
Q10638	999,99
Q10639	1.509,99
Q10640	1.665,99
Q10641	2.069,99
Q10642	2.295,99

LATERAL DE POLICARBONATO

REF.	€
Q10161	977,99
Q10162	1.139,99
Q10163	1.590,99
Q10164	1.825,99
Q10165	2.209,99
Q10166	2.449,99

SIN LATERAL

REF.	€
Q10643	719,99
Q10644	879,99
Q10645	1.309,99
Q10646	1.549,99
Q10647	1.949,99
Q10648	2.199,99



Transporte no incluido, consultar portes.

BANQUILLO INDOOR

Estructura metálica sometida a tratamiento de pintura en polvo poliéster en horno a alta temperatura. Cerramiento trasero en policarbonato y asientos de polipropileno con respaldo.

Se suministran montados con ruedas incluidas para facilitar su desplazamiento.

ARTÍCULO	REF.	€
Banquillo indoor 2 m – 4 plazas	Q10150	799,99
Banquillo indoor 3 m – 6 plazas	Q10152	999,99



Transporte no incluido, consultar portes.



BANCADA ASIENTOS

Bancada auto portante construida en perfil de acero acorde a normativa UNE – EN 13200-4. Dispone de agujeros en las patas para ser anclado al suelo. Estructura metálica sometida a un proceso de fosfatado de zinc. Pintura en polvo poliéster en horno a alta temperatura.

Asiento con respaldo fabricado en polipropileno con tratamiento anti UV. Indicar color del asiento al hacer el pedido. Consultar otras configuraciones.

ARTÍCULO	REF.	€
Bancada 2 m – 4 plazas	Q10153	235,99
Bancada 2,5 m – 5 plazas	Q10573	271,99
Bancada 3 m – 6 plazas	Q10154	315,99



Transporte no incluido, consultar portes.





MULTI REBOTEADOR

Fabricado en tubo de acero. Plegable para facilitar su almacenaje y transporte. Permite un doble uso, como reboteador con 3 superficies de rebote o bien con sólo 2 modificando además el ángulo de rebote.

Superficie de rebote: 100 x 100 cm.



ARTÍCULO	REF.	€
Multi reboteador	D10142	129,99



NUEVO

PARED REBOTE

Replica las características de un pase o un tiro gracias a su base ponderada, su equilibrio y sus componentes duraderos. Ofrece posibilidades ilimitadas para ejercitar pases y secuencias, contragolpes y tiros.

Fabricada con materiales de alta resistencia y muy duraderos. Excelente estabilidad y equilibrio incluso bajo los golpes más potentes.

Medidas: 180 x 34 x 50 cm. Peso: 23 kg.
2 Colores: amarilla y rojo.



ARTÍCULO	REF.	€
Pared rebote amarilla	D10544	449,99
Pared rebote roja	D10545	449,99

REBOTEADOR TCHOUKBALL

Reboteador de tubo de acero regulable en altura.

Medidas: 100 x 100 cm.



REBOTEADOR	REF.	€
Tchoukball	M10106	99,99



REBOTEADOR TRIANGULAR 4 CARAS

Sólido reboteador fabricado en tubo de 3 cm, en acero de alta resistencia. Acabado con pintura en polvo para una mayor duración. Puede ser utilizado por uno o varios jugadores para mejorar la reacción, las habilidades, el control con el pie y la recepción con la mano del balón.

La red viene completamente montada al marco.

Medidas: 180 x 90 cm.

ARTÍCULO	REF.	€
Reboteador triangular 4 caras	D10147	249,99



PLANCHA REBOTE

01 Plancha rebote: para practicar la técnica de pase. Puede inclinarse en diferentes ángulos (90°, 105° y 125°), además incluye un elemento curvo móvil que modifica el ángulo de rebote. Incluye clavijas de acero y mazo.

Medidas: 108 x 45 cm.

02 Adaptador para césped artificial: accesorio para utilizarla sobre césped artificial o en interior. Utilizar 4 bases rellenas (no incluidas) para estabilizar.

03 Base para lastrar: rellenable, permite la inserción de picas de hasta 30 mm de ø. Peso llena: 7,5 kg. Altura: 20 cm.

ARTÍCULO	REF.	€
01 Plancha rebote	D10304	149,95
02 Adaptador plancha rebote para césped artificial	D10305	69,95
03 Base para lastrar plancha rebote	D10306	22,95



REBOTEADOR ENTRENAMIENTO PORTEROS

Estructura de acero de 55 x 55 cm. Superficie de red 40 x 40 cm.



REBOTEADOR	REF.	€
R. entrenamiento porteros	Q10295	28,99



COLCHONETA PLEGABLE ENTRENAMIENTO PORTEROS

Colchonetas de 5 cm de grosor fabricadas con goma espuma de densidad 30, forradas con lona de poliéster recubierto de PVC, perfecta para superficies duras. Con velcros para la unión de las colchonetas y base antideslizante.

Medidas: 200 x 300 x 5 cm ó 200 x 400 x 5 cm.

COLCHONETA PLEGABLE ENTRENAMIENTO PORTEROS	REF.	€
Colchoneta plegable 200 x 300 x 5 cm	D10343	425,99
Colchoneta plegable 200 x 400 x 5 cm	D10329	549,99



CINTURÓN ELÁSTICO ENTRENAMIENTO PORTERO

Con este cinturón, que aporta resistencia en los desplazamientos y saltos, el portero mejorará su velocidad, fuerza y rapidez de movimientos. Se puede fijar fácilmente a los postes de la portería de fútbol o se pueden sujetar los dos extremos y ayudar al jugador o al portero a aumentar su fuerza explosiva.

El cinturón está acolchado y forrado de neopreno para máxima comodidad. Fue desarrollado como una herramienta de entrenamiento de porteros, pero en realidad es una herramienta para ser utilizada por todos los jugadores en el campo de fútbol cuando buscan realizar entrenamientos de fuerza, velocidad y resistencia. Incluye una bolsa para facilitar su transporte.

Medidas: 2 elásticos forrados de 340 cm cada uno.

ARTÍCULO	REF.	€
Cinturón elástico entrenamiento portero	D10457	39,99



DIANAS FÚTBOL 7 Y FÚTBOL 11

Dianas de pvc para trabajar la precisión en los lanzamientos. Cuentan con 5 orificios (4 esquinas y 1 central). Se ajustan a postes y larguero mediante enganches rápidos. Existe una red detrás de cada orificio de la diana para facilitar la recogida de balones.

Medidas diana fútbol 7: 6 x 2 m.

Medidas diana fútbol 11: 7,28 x 2,40 m.

ARTÍCULO	REF.	€
01 Diana fútbol 7	D10260	99,99
01 Diana fútbol 11	D10310	149,99
02 Lote 4 elásticos de sujeción (repuestos)	D10475	4,95



Red de recuperación del balón.



02



Sujeción a los postes rápida.



FÚTBOL CIRCULAR / TRIGOAL

Portería de tres caras que anima a los jugadores de todos los niveles a pensar, reaccionar más rápido bajo presión, ser más competitivo y agregar nuevas habilidades a su juego.

Este es un concepto único que:

- Puede utilizarse en el entrenamiento para el fútbol base.
- Dar nueva vida a las clases deportivas en educación primaria y secundaria.
- Convertirse en un juego nuevo y emocionante para cualquier género, cualquier nivel, cualquier superficie y en cualquier momento.

Involucra a los jugadores rápidamente y tiene un número ilimitado de usos y ejercicios que van desde la velocidad y la habilidad hasta el ataque y la defensa. Mejorar el liderazgo y desarrollar habilidades de toma de decisiones rápidas a través de una mayor creatividad.

Fútbol circular / Trigoal incluye:

- 1 Portería pop-up de 3 caras.
- 3 Pesos de goma de 1 kg para cada esquina, pueden utilizarse en diferentes superficies.
- 12 Líneas de silicona naranja para marcar la 'zona prohibida'.
- 3 Discos grandes de silicona azul 'reinicio'.
- 6 Clavijas de acero para usar en césped.
- Bolsa para almacenar y transportar todo.

ARTÍCULO	REF.	€
Fútbol circular / Trigoal	D10460	75,99

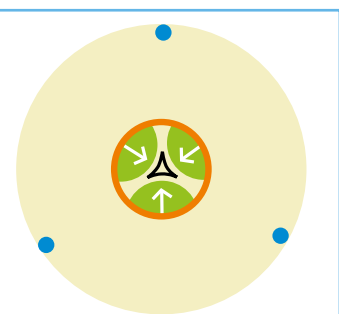

ZONAS DE JUEGO

> Utilizamos las 12 líneas de silicona para crear el círculo de 'zona prohibida' alrededor de la portería, no podrán acceder a esta área ni atacantes ni defensores.

> Utilizamos los discos de silicona 'reinicio' para delimitar el área de juego desde la que se pueden realizar lanzamientos, las dimensiones pueden variar en función del número de jugadores y el ejercicio a realizar. También utilizamos estos discos para dar inicio a los ataques.

RONDO TIKI TAKA

Pensado para crear un área de entrenamiento para trabajar pases y robos de balón bajo presión.

Fabricado con una pieza interior de fibra de vidrio de 6 mm cubierta de una funda de poliéster de 7 cm. En color naranja brillante, que proporciona alta visibilidad, por lo que se puede utilizar en diversas condiciones de iluminación, ya sea por la noche o en terreno mojado, este anillo siempre será visible.

El rondo Tiki Taka es plegable y portátil, se almacena en una bolsa de transporte resistente y robusta.

Medida: 6 m de ø.



ARTÍCULO	REF.	€
Rondo Tiki Taka	D10455	39,99



CANASTAS COLGANTES

Suministramos e instalamos canastas multitubulares y monotubulares. Posibilidad de elevación de las canastas manual o eléctrica (incluye cuadro de maniobras y motor), tablero de metacrilato de 10, 15 ó 20 mm, aros fijos o basculantes y adaptadores de baloncesto a minibasket con el mismo tablero. Las dimensiones de las canastas dependen de la altura y estructura del pabellón. El precio de las canastas y su colocación es bajo presupuesto.



Canasta monotubular.



Canasta multitubular.

CANASTA PLEGABLE PORTÁTIL

Su facilidad de abatimiento y transporte, junto con su diseño único e innovador, son sus características principales. Realizada según las exigencias de la Normativa Europea EN-1270. El brazo principal posee un vuelo libre de 2,25 m. Plegable hasta la altura de minibasket o completamente. La base de la canasta, de dimensiones 176 x 110 x 60 cm está provista de 3 ruedas que facilitan el traslado de la canasta. Dispone de una barra de seguridad que se coloca entre los apoyos delantero y trasero para inmovilizar el conjunto y evitar que la canasta se pliegue accidentalmente.

Tablero de metacrilato de 15 mm. Aro basculante. Contrapesos, protector de espuma frontal y tablero incluidos.



ARTÍCULO	REF.	€
Canasta plegable portátil	Q10692	5.499,99

Transporte no incluido, consultar portes.



CANASTA ABATIBLE DE PARED

Canasta abatible de baloncesto o minibasket: para empotrar o atornillar a la pared. Sistema de plegado horizontal de 2,25 m de vuelo en canasta de baloncesto y 1 m de vuelo en canasta de minibasket. Posibilidad de colocar adaptador para ser polivalente para baloncesto y minibasket.

ARTÍCULO	CARACTERÍSTICAS	REF.	€
Canasta baloncesto abatible	Tablero metacrilato 10 mm. Aro y red	Q10693	1.199,99
Canasta baloncesto abatible	Tablero fibra 20 mm. Aro y red	Q10694	1.029,99
Canasta minibasket abatible	Tablero fibra 20 mm. Aro y red	Q10695	740,99
Canasta baloncesto-minibasket abatible	Tablero fibra 20 mm. Aro y red	Q10696	1.429,99

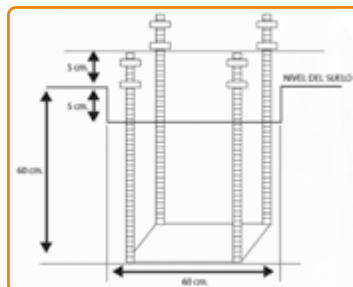

Detalle del hormigonado de anclaje para canasta fija. El anclaje se suministra con la canasta.



Canasta fija 1,65 m de vuelo.

CANASTA FIJA

Todas las partes metálicas están galvanizadas.

Fabricada según Norma Europea UNE-EN 1270. Canasta fija de baloncesto: de tubo de hierro rectangular de 10 x 10 cm, con base de chapa fijada al suelo por medio de varilla roscada unida entre sí para colocar en dado de hormigón. Tirantes telescópicos para una mejor regulación del tablero, muy sólidos y resistentes.

Con marco de hierro (5 x 2,5 x 0,2 cm) por detrás del tablero para un mayor refuerzo del tablero y del aro. Todas las partes metálicas están sometidas a un tratamiento galvanizado anticorrosión, para evitar la oxidación, dándole un aspecto de acabado final metálico.

ARTÍCULO	CARACTERÍSTICAS	REF.	€
Canasta fija baloncesto F 165	Vuelo 1,65 m. Tablero fibra 20 mm. Aro y red	Q10697	979,99
Canasta fija baloncesto H 165	Vuelo 1,65 m. Tablero metacrilato 10 mm. Aro y red	Q10698	1.145,99
Canasta fija minibasket FB1	Vuelo 1 m. Tablero fibra 20 mm. Aro y red	Q10699	829,99
Canasta fija minibasket MB1	Vuelo 1 m. Tablero metacrilato 10 mm. Aro y red	Q10700	915,99

CANASTA FIJA 2,25 M DE VUELO

Todas las partes metálicas están galvanizadas.

Iguals características que el modelo anterior. De tubo de hierro rectangular de 14 x 14 cm y 2,25 m de vuelo.

ARTÍCULO	CARACTERÍSTICAS	REF.	€
Canasta fija baloncesto	Vuelo 2,25 m. Tablero fibra 20 mm. Aro y red	Q10701	1.349,99
Canasta fija baloncesto	Vuelo 2,25 m. Tablero metacrilato 10 mm. Aro y red	Q10702	1.499,99



Canasta fija 2,25 m de vuelo.



Consultar otros artículos y medidas.

CANASTA FIJA BALONCESTO Y MINIBASKET

Todas las partes metálicas están galvanizadas.

Fabricada según Norma Europea UNE-EN 1270.

Canasta polivalente: Con la misma canasta, mediante un adaptador se puede situar el tablero a la altura que se desee, baloncesto o minibasket, facilitando la práctica de baloncesto de diferentes edades en la misma pista.

Todas las partes metálicas están sometidas a un tratamiento galvanizado anticorrosión, para evitar la oxidación, dando un aspecto final metálico.

Poste de hierro rectangular de 14 x 14 cm, para soportar con más garantía el peso del adaptador. Vuelo 1,65 m.



ARTÍCULO	CARACTERÍSTICAS	REF.	€
Canasta fija Bc-mini	Vuelo 1,65 m. Tablero fibra 20 mm	Q10703	1.590,99
Canasta fija Bc-mini	Vuelo 1,65 m. Tablero metacrilato 10 mm	Q10704	1.749,99

También disponemos de un adaptador central para acoplar al tablero y poder cambiar a la altura deseada en canastas ya instaladas.

CANASTA MÓVIL BALONCESTO

Todas las partes metálicas están galvanizadas.

Fabricada según norma europea UNE-EN 1270 de tubo de hierro rectangular de 10 x 10 cm, construcción metálica desmontable, de perfil tubular.

Dispone de un sistema de sujeción para los contrapesos, no incluidos en el precio. Tirantes telescópicos para una mejor regulación del tablero, muy sólidos y resistentes, con marco de hierro por detrás del tablero para un mayor refuerzo del tablero y del aro.

Todas las partes metálicas están sometidas a un tratamiento galvanizado anticorrosión, para evitar la oxidación, dándole un aspecto de acabado final metálico.

ARTÍCULO	CARACTERÍSTICAS	REF.	€
Canasta móvil baloncesto E 165	Vuelo 1,65 m. Tablero fibra 20 mm. Aro y red	Q10705	1.349,99
Canasta móvil baloncesto CR 165	Vuelo 1,65 m. Tablero metacrilato 10 mm. Aro y red	Q10706	1.509,99
Canasta móvil minibasket E1	Vuelo 1 m. Tablero fibra 20 mm. Aro y red	Q10707	1.075,99
Canasta móvil minibasket CR1	Vuelo 1 m. Tablero metacrilato 10 mm. Aro y red	Q10708	1.149,99
Contrapesos 100 x 20 x 8 cm	30 kg de hormigón y virutas de hierro (unidad)	Q10183	29,99



Se necesitan 8 contrapesos por canasta de baloncesto y 6 en la canasta de minibasket. La canasta lleva 2 ruedas fijas, 2 giratorias y 2 volantes de fijación al suelo.

**PROTECTORES CANASTAS****PROTECCIÓN RÍGIDA REDONDA**

Válida para postes redondos hasta 12 cm de ϕ . Una sola pieza con cierre mediante solapa más velcro. Rellena de polietileno de 5 cm de espesor.

2 Alturas: 180 y 200 cm.

ARTÍCULO	REF.	€
Protección rígida redonda 180 cm	Q10137	159,99
Protección rígida redonda 200 cm	Q10128	165,99

**PROTECCIÓN RÍGIDA CUADRADA**

Válida para postes cuadrados hasta 10 cm de lado. Una sola pieza con cierre mediante solapa más velcro. Rellena de polietileno de 4,5 cm de espesor.

2 Alturas: 180 y 200 cm.

ARTÍCULO	REF.	€
Protección rígida cuadrada 180 cm	Q10141	199,99
Protección rígida cuadrada 200 cm	Q10129	205,99

**PROTECCIÓN TABLERO BÁSICO**

Formado por 3 piezas: 1 base y 2 laterales.

Para tablero y marco incluido cuyo grosor no supere los 5 cm. Fabricada en polietileno reticulado en color azul de 45 kg/m³. Adhesivo interior incluido en todas las piezas.

ARTÍCULO	REF.	€
Protección tablero básico minibasket	Q10142	45,99
Protección tablero básico baloncesto	Q10143	51,99

PROTECCIÓN TABLERO PROFESIONAL

Diseñado y fabricado conforme a la normativa europea EN-1270 y a la reglamentación de la FIBA. El protector se compone de 2 piezas en ángulo, 1 para cada lado del tablero, unidas entre sí en el punto medio de este, por medio de 2 varillas de acero de 8 mm de diámetro. El protector se une al marco metálico del tablero mediante tornillos autotaladrantes (incluidos) situados en los agujeros dispuestos a tal fin en el protector. Se puede acoplar a cualquier espesor de tablero.

ARTÍCULO	REF.	€
Protección tablero profesional baloncesto	Q10284	349,99



Posibilidad de proteger cualquier parte de la canasta informando de la forma y dimensiones.

SOLICITAR PRESUPUESTO



CANASTA MÓVIL 521
Ideal para escuelas de primaria y secundaria.

La canasta móvil 521 ha sido testada en todos sus componentes según norma EN 1270. Con tablero rectangular. Su base puede rellenarse con 130 litros de agua o 210 kg de arena, y también lleva 3 puntos de anclaje al suelo, para prevenir que algún jugador accidentalmente golpee la canasta. Sólo se requiere 2 m de altura para su almacenaje. Se sirve desmontada, pero se monta en minutos. No incluye protector de canasta.

Tablero unido directamente al poste.
Medidas tablero: 120 x 90 x 5 cm.
Altura: ajustable entre 245 – 305 cm.

ARTÍCULO	REF.	€
Canasta móvil 521	Q10275	499,99
Protector canasta	Q10276	79,99
Tablero de repuesto 521	Q10280	139,95



CANASTA MÓVIL STREET COMPETICIÓN

Canasta plegable con mecanismo de gas para un plegado más suave y menos agresivo. Recomendada para torneos 3x3 en la calle. Testada según norma EN 1270. Tablero de PP Composite resistente al agua. Ruedas de goma de alta resistencia para facilitar su traslado. Se debe contrapesar con un mínimo de 150 kg. Dispone de una amplia base para colocar el contrapeso (contrapesos convencionales, bidones, etc.). No incluye contrapesos.

Medidas tablero: 120 x 90 x 5 cm.
Altura: ajustable entre 210 – 305 cm.

ARTÍCULO	REF.	€
Canasta móvil Street competición	Q10279	1.199,95
Tablero de repuesto Street competición	Q10281	139,95



CANASTA E-Z

La canasta E-Z con ruedas de 10 cm de Ø, se puede desplazar por el gimnasio o polideportivo. De un área deportiva a otra, del interior al exterior, la puedes situar donde tú quieras o necesites. Bloquea las ruedas y ya puedes empezar a lanzar a canasta. Altura: ajustable entre 100 – 180 cm.



ARTÍCULO	REF.	€
Canasta E-Z	Q10014	149,95



CANASTA INICIACIÓN BALONCESTO

Una canasta portátil de baloncesto ideal para niños pequeños y jugadores de sillas de ruedas. Aunque diseñada para baloncesto, esta canasta también es ideal para muchos otros ejercicios de lanzamiento o tiro que giran en torno a la precisión. Fabricada en tubo de acero de 2 cm de espesor, se monta y desmonta fácilmente en menos de 1 minuto sin herramientas. Su base triangular le otorga una excelente estabilidad.

Medidas base: 74 x 66 cm. Altura: 90 cm.
Aro: 45 cm de Ø. Peso: 5,7 kg.

ARTÍCULO	REF.	€
Canasta iniciación baloncesto	J10382	59,99



BALÓN NETBALL

Fabricado en caucho celular.
Talla y pesos oficiales.

ARTÍCULO	REF.	€
Balón netball	J10051	10,99

Balonkorf-Netball.

Korbball.

CANASTAS BALONKORF-NETBALL Y KORBBALL

Fabricadas en perfil metálico de 35 x 35 mm, soporte pintado al fuego, interior galvanizado, contrapeso de hierro macizo de 15 kg por base.

Balonkorf-Netball: altura ajustable entre 186 – 216 cm.

Korbball: altura ajustable entre 218 – 348 cm. **Medidas aros:** 35 cm de ø.

ARTÍCULO	REF.	€
Juego canastas balonkorf-netball	Q10191	395,95
Juego canastas korbball	Q10192	395,95

Se pueden suministrar también por unidades



INNOVACIÓN

NUEVO



Fichas de actividad.

EN-CESTA

Versátil, garantiza diversión completa para todos.

Permite anotar desde cualquier lugar 360°, esto posibilita crear muchas actividades, competiciones y juegos muy dinámicos.

Su diámetro único y su altura regulable, se ajusta rápidamente mediante sus patas telescópicas, permite adaptarla a todas las edades y actividades. De gran tamaño, se puede utilizar desde todas las direcciones, creando más versatilidad en los juegos y actividades. Su gran abertura en la parte superior, admite pelotas grandes y pequeñas, así como juegos con una gran cantidad de participantes. Las patas son ajustables para variar el desafío para diferentes grupos de edad y ofrece más opciones para una amplia gama de juegos.

De gran duración, su estructura está fabricado con tubos de ABS ligeros y duraderos. Se pliega fácilmente y cabe en una bolsa (incluida), lo que facilita su almacenamiento y transporte. La red fabricada para un uso intensivo se sujeta fácilmente mediante velcro.

Diámetro: 100 cm. **Altura:** regulable 76 – 89 – 101,5 cm.

ARTÍCULO	REF.	€
En-Cesta	J10720	129,99



INNOVACIÓN

DOBLE CANASTA

La doble canasta es otra posibilidad que presenta el sistema gran base. Permite desarrollar las habilidades de lanzamiento a canasta en progresión con una altura graduable gracias al poste telescópico. También puede usarse en el medio de un campo de baloncesto para 2 minicampos, etc. Cada set contiene 2 aros, 2 redes y 1 pieza de unión de aros al poste. Para poder jugar se necesita un poste y una gran base no incluidos en el set básico.

Doble canasta: 2 canastas y 1 pieza de unión.
Conjunto completo: 2 canastas, 1 pieza de unión, 1 poste y 1 gran base.

Altura: ajustable entre 115 – 244 cm.

Medidas interiores de los aros: grande 56 cm de ø – pequeño 46 cm de ø.

ARTÍCULO	REF.	€
Doble canasta	Q10015	105,95
Conjunto completo doble canasta	Q10016	212,65



INNOVACIÓN

CANASTA MULTIPOSICIÓN

La canasta multiposición te permite realizar lanzamientos desde cualquier posición alrededor de ella, además te permite jugar a baloncesto playa.

El baloncesto playa puede jugarse en lugares cuyo suelo no es de arena gracias a esta base. El reglamento de este deporte, puede ser adaptado ya que el suelo permite botar, cosa que no ocurría con la arena, ajustándose a lo que el profesor pretenda conseguir.

La altura se puede modificar según las edades de los alumnos. La red tiene dos orificios para dirigir la salida de la bola.

Canasta: incluye red especial, no incluye base ni poste.
Conjunto completo: 1 gran base + 1 poste + 1 canasta.

ARTÍCULO	REF.	€
Canasta multiposición	Q10013	89,95
Conjunto canasta multiposición	Q10017	197,49





TABLERO DE FIBRA

Tablero de medidas reglamentarias y marcaje acorde normativa. Uso interior y exterior. El tablero se envía sin perforar para que puedas adaptarlo al modelo de canasta que necesites. No incluye tornillos.

Medidas baloncesto: 1.800 x 1.050 x 20 mm. Medidas minibasket: 1.200 x 900 x 20 mm.

ARTÍCULO	REF.	€
Tablero fibra baloncesto	Q10631	184,99
Tablero fibra minibasket	Q10632	121,99

El tablero no incluye aro.



TABLERO DE METACRILATO

Tablero de medidas reglamentarias y marcaje acorde normativa. Uso interior y exterior.

El tablero se envía sin perforar para que puedas adaptarlo al modelo de canasta que necesites. No incluye tornillos.

Medidas baloncesto: 1.800 x 1.050 mm. Grosor: 10 – 15 mm.
Medidas minibasket: 1.200 x 900 mm. Grosor: 10 – 15 mm.

ARTÍCULO	REF.	€
Tablero metacrilato baloncesto 10 mm	Q10649	349,99
Tablero metacrilato baloncesto 15 mm	Q10651	519,99
Tablero metacrilato minibasket 10 mm	Q10650	209,99
Tablero metacrilato minibasket 15 mm	Q10652	299,99

El tablero no incluye aro, ni marco donde atornillar el tablero.

¡ATENCIÓN!
No aconsejamos montar el tablero sin un marco metálico en el que apoye y sirva de refuerzo.



ARO BASCULANTE PREMIUM

Fabricado conforme a normativa FIBA y norma Europea EN-1270. En acero de alta resistencia, de 18 mm de diámetro y con refuerzo trasero de 5 mm de grosor. Pintado al polvo y equipado con un sistema de muelles de alta calidad, protegido por carcasa frontal para evitar lesiones, ejerce una fuerza de frenado de unos 70 kg. Incluye red.

ARTÍCULO	REF.	€
Aro basculante Premium	Q10287	149,99



ARO BASCULANTE

Conforme a normativa FIBA y norma Europea EN-1270. Fabricado en acero de alta resistencia, dispone de 2 muelles de carga pesada que amortiguan el impacto.

Carcasa frontal en poliuretano expandido para evitar el posible daño a los jugadores.

ARTÍCULO	REF.	€
Aro basculante	Q10286	99,99



ARO MACIZO PREMIUM

Conforme a normativa FIBA y certificado acorde normativa EN-1270. Fabricado en acero de alta resistencia recubierto de pintura al polvo. Aro fabricado en barra de acero de 17 mm de Ø, soportes en barra de acero de 13 mm de Ø y placa trasera de 5 mm de espesor. Dispone de 12 ganchos. Redes incluidas. Soporta hasta 240 kg de carga.

ARTÍCULO	REF.	€
Aro macizo Premium	Q10285	59,99

¡ATENCIÓN!
No atornillar el aro directamente sobre el tablero, este debe llevar un refuerzo trasero metálico sobre el que atornillar el aro.

NUEVO

ARO MACIZO

Conforme a normativa FIBA y norma Europea EN-1270. Fabricado en acero. Dispone de 12 ganchos. Redes incluidas.

ARTÍCULO	REF.	€
Aro macizo	Q10731	49,99



PLETINA SOPORTE PARA ARO MACIZO PREMIUM

Pletina soporte para aros. Ofrece la posibilidad de quitar y poner los aros de forma rápida. De este modo se pueden guardar rápidamente los aros después de su utilización. Los aros basculantes no encajan en la pletina debido al grosor generado por los muelles. La medida de la pieza del aro que debe encajar en la pletina tendrá 14,5 cm de anchura como máximo y 1 cm de grosor. Distancia entre tornillos 11 cm en horizontal y 9 cm en vertical.

ARTÍCULO	REF.	€
Pletina soporte para aro macizo Premium	Q10288	19,99



TABLAS DE FALTA PERSONAL, SEÑALES FALTAS DE EQUIPO Y FLECHA POSESIÓN DEL BALÓN

- 01 5 Tablas indicadoras del número de faltas cometidas por el jugador. Medidas: 32 x 17,5 cm.
- 02 2 Señales para indicar las faltas de equipo. Medidas: 16,5 x 25 cm.
- 03 Flecha indicadora de posesión del balón. Medidas: 25 x 12 x 11,5 cm.



ARTÍCULO	REF.	€
01 Tablas de falta personal	B10076	15,95
02 Señales faltas de equipo	B10077	11,25
03 Flecha posesión del balón	B10078	3,99

MARCADOR MANUAL BALONCESTO

Marcador manual plegable, con 2 juegos de cifras hasta 199. Indicadores de tiempo muerto incluidos.

Medidas plegado: 50 x 30 cm.

ARTÍCULO	REF.	€
Marcador manual plegable	B10079	55,99





COMBINADO MULTIDEPORTE

Para practicar 3 deportes con 1 sólo equipamiento.

Polivalente: Puede practicarse fútbol sala, baloncesto o balonmano. Formado por una portería de fútbol sala/ balonmano de medidas reglamentarias 3 x 2 m y una canasta de baloncesto a 3,05 m.

Resistente: En tubo de hierro de 80 x 80 cm todo galvanizado para no realizar ningún tipo de mantenimiento. Aro macizo pintado, con redes de cadena de acero.

Seguro: Anclado directamente al suelo, ganchos de nailon de seguridad, para la red de balonmano/fútbol sala. Para uso intensivo en lugares sin vigilancia.



ARTÍCULO	REF.	€
Combinado multideporte (ud.)	Q10238	1.549,95
Juego combinado multideporte	Q10239	3.045,95



CANASTA Y TABLERO ANTIVANDÁLICO

Fabricada según norma europea UNE-EN 1270. Canasta muy resistente para uso intensivo en exterior. Se fija mediante anclaje de varilla. Vuelo de 1 m para minibasket y 1,65 m para baloncesto.

En perfil de acero galvanizado de 100 x 100 x 3 mm con cantos redondeados. La canasta incluye tablero perforado galvanizado de 120 x 90 cm, aro antivandálico y red.

ARTÍCULO	REF.	€
Canasta antivandálica baloncesto	Q10710	1.149,99
Canasta antivandálica minibasket	Q10711	1.049,99
Tablero antivandálico	Q10712	399,99
Red cadena de acero	Q10709	13,99

El tablero no incluye aro.

HOCKEY HIERBA



PORTERIA HOCKEY HIERBA

Porterías fabricadas acorde normativa UNE-EN 750:2004/AC:2006. Marco de la portería de perfil de acero de 50 x 50 mm y cantos redondeados, con doble tratamiento, galvanizado y pintado. Cajón fabricado con perfil de acero galvanizado y pintado, en su parte interior tablero lateral y de fondo contrachapado. Estos tableros van tapizados con hierba artificial.

Ruedas neumáticas de 260 mm de ø que van soportadas sobre una U de acero fijada a la estructura mediante soldadura. Redes no incluidas.

ARTÍCULO	REF.	€
Portería hockey hierba (ud.)	Q10564	2.175,99

RED HOCKEY HIERBA LÍNEA ORO

Redes de polipropileno.

Malla 35 mm.

Medidas: 3,66 m (largo) x 2,14 m (alto) x 0,91 m (fondo superior) x 1,24 m (fondo inferior).

ARTÍCULO	REF.	€	COLORES
Juego redes hockey hierba L.O. 3 mm	Q10099	87,95	<input type="checkbox"/>
Juego redes hockey hierba L.O. 3 mm	Q10100	87,95	<input checked="" type="checkbox"/>
Juego redes hockey hierba L.O. 4 mm	Q10101	121,95	<input type="checkbox"/>

PORTERIAS RUGBY

Porterías fabricadas cumpliendo la normativa y reglamento de rugby establecido por la Federación Española de Rugby.

Los postes y el larguero están realizados en aluminio de sección redonda provistos de refuerzos interiores que le confieren rigidez.

Los postes verticales son de 120 mm de ϕ y el poste horizontal de 100 mm de ϕ . Todos ellos de color blanco, se distingue así claramente del fondo del campo. Altura de postes 8 m + los 0,80 m que quedan soterrados con los anclajes (otras alturas consultar).



ARTÍCULO	REF.	€
Portería rugby (ud.)	Q10572	1.349,99

Transporte no incluido, consultar portes.

PORTERÍA FÚTBOL AMERICANO

Se compone de un poste principal de acero galvanizado, que constituye la base sobre la que se sostiene el resto de la portería. Un poste en aluminio perpendicular al primero cuyo punto medio se conecta con la base vertical. Sobre éste, dos postes en aluminio en posición vertical paralelos en comparación uno a otro, que se conectan a los extremos del poste horizontal.

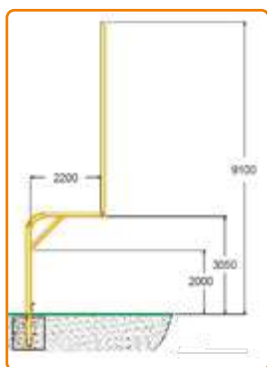

Con sistema de fijación anti rotación. En caso de que la zona de juego este compartida con fútbol nos permitirá girar la portería de fútbol americano hacia el lado opuesto, dejando libre el espacio superior de la portería de fútbol 11.

ARTÍCULO	REF.
Portería fútbol americano (ud.)	Q10600

SOLICITAR PRESUPUESTO

PROTECTORES DE POSTE

Podemos fabricar protectores de postes redondos o cuadrados, indicar diámetro del poste y altura requerida y le enviaremos presupuesto.



Consultar presupuesto.



ESCUDO DE TACKLE

Escudos rellenos de espuma de alta densidad, diseñados para la absorción máxima del impacto. Capa externa de PVC muy resistente, con dos asas para sujetarlos y orificios laterales para la expulsión de aire.

Medidas:
Escudo de tackle júnior: 70 x 35 x 21 cm.
Escudo de tackle sénior: 86 x 41 x 26 cm.

ESCUDO DE TACKLE	REF.	€
Escudo júnior	R10025	54,99
Escudo sénior	R10026	82,99



RUEDA DE TACKLE

Una extraordinaria herramienta de práctica de placajes, segura y divertida. Fabricada en espuma de alta densidad con capa externa de pvc muy resistente, incorpora en el interior de la rueda dos tiras de velcro para la sujeción del balón.

Medidas: 100 x 33 cm.

RUEDA DE TACKLE	REF.	€
Rueda	R10023	154,99



SACO DE TACKLE

Rellenos de espuma de alta densidad, capa externa de PVC muy resistente. Con tres asas, dos en los laterales y una en la parte superior.

SACO DE TACKLE	REF.	€
01 Saco 122 x 38 cm	R10021	105,99
02 Saco 138 x 45 cm	R10022	139,99

NUEVO

JACKAL BAG

Para entrenamiento de placaje, relleno de espuma de alta densidad recubierta con una capa externa de PVC muy resistente.

Es adecuado para que cualquier jugador de rugby pueda practicar sus habilidades defensivas y área de contacto. Su parte superior hueca con correas de rugby, permite al jugador ponerse en pie, golpear y robar el balón.

Medidas: 152 x 36 x 36 cm.

ARTÍCULO	REF.	€
Jackal bag	R10047	127,99



PORTERÍA DE ALUMINIO

Diseñada según norma UNE-EN 749. Tubo de sección cuadrada. Incluye ganchos de PVC para sujeción de red y pletinas en arquillo inferior para atornillar. No incluye red.

Medidas reglamentarias: 300 x 200 x 130 cm. Medidas poste: 80 x 80 mm.

ARTÍCULO	REF.	€
Portería balonmano / fútbol sala aluminio	Q10678	699,99



PORTERÍA DE HIERRO

Fabricada bajo normativa UNE-EN 749. Perfil de hierro de sección cuadrada. Incluye gancho para sujeción de red y pletinas en arquillo inferior para atornillar. No incluye red.

Medidas reglamentarias: 300 x 200 x 130 cm. Medidas poste: 80 x 80 mm.

ARTÍCULO	REF.	€
Portería balonmano / fútbol sala hierro	Q10677	549,99



PORTERÍA ABATIBLE TELESCÓPICA

Dispone de arquillos metálicos abatibles lateralmente para su plegado. Fabricada en perfil metálico de 80 x 80 mm. No incluye red. Especificar longitud de abatimiento.

Medidas poste: 80 x 80 mm.

ARTÍCULO	REF.	€
Portería balonmano / fútbol sala abatible telescópica	Q10713	679,99

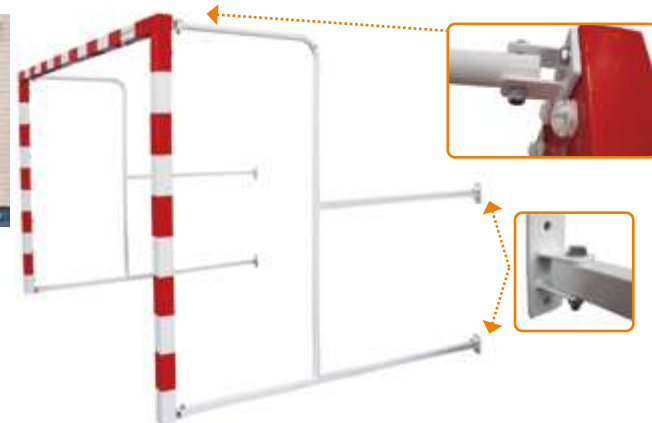

PORTERÍA PARA ANCLAR

Fabricada bajo normativa UNE-EN 749. Perfil de hierro de sección cuadrada.

Incluye gancho para sujeción de red y pletinas en arquillo inferior para atornillar. No incluye red.

Disponible con dos sistemas de anclaje: con prolongación de poste o mediante cajetines. Medidas reglamentarias: 300 x 200 x 130 cm. Medidas poste: 80 x 80 mm.

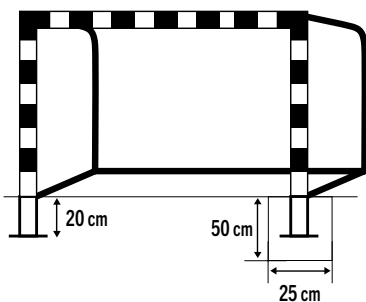

ARTÍCULO	REF.	€
Portería balonmano / fútbol sala para anclar con prolongación de poste	Q10714	615,99
Portería balonmano / fútbol sala para anclar con cajetines	Q10715	655,99



PORTERÍA OFICIAL FÚTBOL SALA

Marco de aluminio reforzado interiormente. Perfil desarrollado especialmente para porterías de fútbol sala. Sujeción a red anti atrapamiento. El pintado del marco se realiza con pintura en polvo poliéster en horno a alta temperatura y colores según normativa para competición. Sistema de fijación al suelo. Disponible también con arquillos inferiores abatibles.

Medidas reglamentarias (porterías): 300 x 200 x 130 cm.

Medidas poste: 80 x 80 mm.

Medidas (redes): 3,2 m (longitud) x 2,1 m (altura) x 1 m (fondo superior) x 1,3 m (fondo inferior) x 3,8 m (larguero trasero inferior).

Grosor (redes): 4 mm.

ARTÍCULO	REF.	€
01 Portería oficial fútbol sala	Q10716	1.049,99
02 Portería oficial fútbol sala con arquillos abatibles	Q10717	1.075,99
Juego 2 redes oficiales fútbol sala 4 mm	Q10098	119,95



02 Fabricada bajo normativa UNE-EN 740:2004 y certificada por ITA.

01 Fabricada bajo normativa UNE-EN 748:2004 y certificada por ITA.



PORTERÍA ANTIVANDÁLICA

Fabricada según normativa UNE – EN 749. Perfil de acero de sección 80 x 80 mm. Cantos redondeados. Lacada en color blanco y rojo. Se incorporan 5 puntos de anclaje para hormigonar obligatoriamente al suelo una vez colocada en posición de juego para evitar vuelcos. Se suministra montada.

Medidas poste: 80 x 80 mm.

ARTÍCULO	REF.	€
Portería balonmano / fútbol sala antivandálica	Q10718	1.449,99



Transporte no incluido, consultar portes.



PORTERÍA BALONMANO / FÚTBOL SALA ACERO

Portería de balonmano y fútbol sala de acero desmontable, soporta más de 150 kg. Tubo de acero de 3,2 cm de ϕ y reforzado con uniones de plástico ABS con resistencia de alto impacto. Incluye red.

Medidas: 300 x 200 x 110 cm. Peso: 13,8 kg.

ARTÍCULO	REF.	€
Portería balonmano / fútbol sala acero	D10048	99,99



PORTERÍA HINCHABLE

La portería hinchable es una revolucionaria portería portátil de gran seguridad. Para poder utilizar esta portería sólo es necesaria una simple operación con un mínimo esfuerzo. Con la bomba de hinchado que viene en la bolsa, junto a la portería, se coloca en la válvula y se hincha en segundos. La portería ya está lista para usarse en el exterior o en el interior, permaneciendo completamente estable durante su uso. Fácil de transportar, la portería hinchable tiene una red unida a ella, que facilita su rápido montaje, formando un conjunto, el cual se guarda en una bolsa que se puede transportar fácilmente. Para deshinchar abrir la válvula y dejar que salga el aire, con la misma bomba se puede deshinchar la portería más rápidamente.

Medidas: 300 x 200 cm. Tiempo de hinchado: 90 segundos.

ARTÍCULO	REF.	€
Portería hinchable	D10430	219,99



Cada bolsa contiene:

- 1 Portería hinchable con su red.
- 1 Bomba de doble acción (hinchar-deshinchar).
- 4 Ganchos de hierro para fijar la portería en exterior.
- 4 Bolsas para llenar de arena y lastrar la portería.

Instrucciones.



Nunca te harás daño al chocar con los postes.



CARROS DE TRANSPORTE DE PORTERÍAS

Para trasladar la portería de balonmano / fútbol sala.

Conjunto formado por: 2 carros metálicos de 4 ruedas cada uno.

Medidas: 950 x 210 x 145 mm (cada carro). Peso: 6,8 kg (cada carro).

ARTÍCULO	REF.	€
Conjunto 2 carros de transporte de porterías	Q10232	75,99



LARGUERO REDUCTOR BALONMANO / FÚTBOL SALA

Muy interesante para evitar los goles por encima del portero en edades tempranas, cuando los porteros no llegan con la mano al larguero. En espuma recubierta de PVC. Fácil fijación mediante tiras de velcro en los extremos. Color rojo.

Medidas: 300 x 30 x 5 cm.

ARTÍCULO	REF.	€
Larguero reductor	Q10309	79,99



DIANA BALONMANO / FÚTBOL SALA

Diana de PVC para trabajar la precisión de los lanzamientos. Cuenta con 5 orificios (4 esquinas y 1 central).

Se ajusta a postes y larguero mediante enganches rápidos. Existe una red detrás de cada orificio de la diana para facilitar la recogida de los balones.

Medidas: 3 x 2 m.

ARTÍCULO	REF.	€
01 Diana balonmano / fútbol sala	Q10310	59,99
02 Lote 4 elásticos de sujeción (repuestos)	D10475	4,95



Sujeción a los postes rápida.

Red de recuperación del balón.





Detalle tensado interior.

Detalle tensado exterior.

POSTES VOLEIBOL FIJOS ALUMINIO

Fabricados en perfil de aluminio de sección redonda con refuerzos interiores y ranura para el alojamiento del mecanismo de regulación de la altura de la red. Ofrecemos dos posibilidades para regular la tensión de la red, mediante husillo interior de gran longitud (38 cm) integrado en el poste o bien mediante sistema externo con cabestrante. Anclajes y tapas incluidos.

Acorde normativa UNE-EN 1271.

ARTÍCULO	REF.	€
01 Juego postes aluminio 90 mm de ø – Tensado interior	Q10566	495,99
02 Juego postes aluminio 90 mm de ø – Tensado exterior cabestrante	Q10567	449,99
03 Juego postes aluminio 120 mm de ø – Tensado exterior cabestrante	Q10569	529,99
04 Protección poste de vóley 90 mm de ø – Altura 2 m	Q10139	112,99
04 Protección poste de vóley 120 mm de ø – Altura 2 m	Q10140	117,99



POSTES VOLEIBOL FIJOS HIERRO

Postes de tubo de hierro pintado de sección redonda de 80 mm de ø. Posibilidad de colocación de red a 7 alturas mediante pasador.

Tensor de manivela y polea con eje sencillo. Acorde normativa UNE-EN 1271. Anclajes y tapas incluidos.

ARTÍCULO	REF.	€
01 Juego postes fijos hierro 80 mm de ø	Q10194	375,95
02 Protección poste de vóley 90 mm de ø – Altura 2 m	Q10139	112,99
02 Protección poste de vóley 120 mm de ø – Altura 2 m	Q10140	117,99

Consultar postes de vóley playa.

POSTES VOLEIBOL MÓVILES HIERRO

Postes de tubo de hierro pintado de sección redonda de 80 mm de ø. Posibilidad de colocación de red a 8 alturas mediante pasador. Tensor de manivela y polea con eje sencillo. Acorde normativa UNE-EN 1271.

Para facilitar su traslado dispone de una base contrapesada de 10 kg y 2 contrapesos extraíbles de hierro macizo de 30 kg. Total 70 kg por poste. Además cuenta con una pletina en la base para poder atornillar al suelo si fuera necesario, el diámetro del orificio de la pletina es de 13,5 mm.

Se puede adquirir por separado sistema de fijación al suelo (Fig. 01) mediante taco de acero con pomo roscado. Incluye tornillo para colocar al retirar el poste y evitar la obstrucción del espacio por entrada de suciedad.

ARTÍCULO	REF.	€
Juego postes móviles hierro 80 mm de ø. Contrapesos incluidos	Q10195	1.155,95
Juego pomos fijación de postes	Q10227	49,99



Fig. 01 Sistema de fijación al suelo.



POSTES MULTIDEPORTE FIJOS ALUMINIO

Juego de postes en perfil de aluminio de 90 mm de ϕ , con carro regulador para los tres deportes: tenis, bádminton y voleibol. El sistema de sujeción y tensado de la red consiste en una polea que lleva uno de los postes y una carraca especial que lleva el otro. Anclajes y tapas incluidos.

ARTÍCULO	REF.	€
01 Juego postes multideporte fijos aluminio	Q10570	495,99



POSTES MULTIDEPORTE MÓVILES ALUMINIO

Juegos de postes multideporte en perfil de aluminio de 90 mm de ϕ , con carro regulador para 3 deportes: tenis, bádminton y voleibol. Con base contrapesada por medio de 3 contrapesos de 35 kg cada uno. Total 105 kg por poste.

ARTÍCULO	REF.	€
02 Juego postes multideporte móviles aluminio	Q10269	1.899,99



POSTES BÁDMINTON

Juego de postes reglamentarios con base, ruedas de nailon y contrapeso de acero macizo de 30 kg. Polea superior giratoria para tensado de la red.

Sección cuadrada: 40 x 40 x 2 mm.

ARTÍCULO	REF.	€
Juego postes bádminton	Z10013	399,99



POSTES MULTIDEPORTE FIJOS HIERRO

Juego de postes fabricados con tubo metálico de sección redonda de 80 mm de ϕ , con escala numerada para 8 alturas de voleibol, bádminton, tenis y pádel.

Cabestrante exterior zincado para el tensado de la red y poleas superiores para alojamiento de la sirga de la red sobre casquillo metálico corredero para fijar a la altura deseada mediante pomo roscado. Anclajes y tapas incluidos.

ARTÍCULO	REF.	€
Juego postes multideporte fijos hierro	Q10259	415,99



POSTES MULTIDEPORTE MÓVILES HIERRO

Juego de postes con base y ruedas, fabricados con tubo metálico de sección redonda de 80 mm de ϕ , con casquillo metálico corredero para fijar la altura deseada mediante pomo roscado para voleibol, bádminton, tenis y pádel. Cabestrante exterior zincado para el tensado de red. Base lastrada con contrapeso fijo de 10 kg y 2 contrapesos extraíbles de 30 kg cada uno, peso total por base 70 kg. Incluida pletina metálica perforada soldada a la base, para sujeción al suelo en caso de ser necesario.

ARTÍCULO	REF.	€
Juego postes multideporte móviles hierro	Q10257	1.199,99



POSTES TENIS Y PÁDEL

Postes de hierro: tubo de hierro pintado de sección redonda de 80 mm de ϕ . Polea y tensor de manivela. Anclajes y tapas incluidos.

Postes de aluminio: tubo de aluminio de sección redonda de 90 mm de ϕ . Reforzado interiormente. Tensor de la red mediante cabestrante. Anclajes y tapas incluidos.

Conforme a normativa UNE-EN 1510.

ARTÍCULO	REF.	€
Juego postes tenis hierro	Q10196	240,99
Juego postes tenis aluminio	Q10234	415,99
Juego postes pádel hierro	Q10115	240,99
Juego postes pádel aluminio	Q10116	379,99

Consultar otros diámetros o sección cuadrada.



Cortina divisoria eléctrica o manual, confeccionada con nailon plastificado de 1.000 deniers, recubierta de PVC por ambas caras, ignífuga y autoextinguible según norma contra incendios M-2. Elevación vertical mediante motorreductores. Ejes de acero y rodamientos cada 3 metros. Peso 675 g/m². También disponibles cortinas dobles para la insonorización de espacios.



C Precio de cortinas y montaje, bajo presupuesto.

MAMPARA SEPARADORA

Fabricadas con bastidor metálico de tubo de 40 x 40 mm de ø y lona de PVC, sujeta al marco mediante cordón de nailon. Con 4 ruedas giratorias de nailon para su traslado. Medidas: 3 x 2 m.

ARTÍCULO	REF.	€
Mampara separadora	Q10231	599,99

TÚNEL DE SALIDA

Diseñado para la protección de jugadores y árbitros desde la boca de salida a la pista de juego. Sistema de plegado tipo acordeón mediante tijeras, de unos arcos de aluminio unidos mediante lona.

CARACTERÍSTICAS:

- Perfil de aluminio en arco.
- Lona ignífuga confeccionada colocada entre arcos.
- Sistema de plegado mediante tijeras.
- Ruedas de nailon para su movimiento.

Esqueleto

- **Estructura de aluminio anodizado:** Perfilería extrusionada de 43 x 35 mm para los arcos, que permite poder sustituir los paños de lona entre arco y arco de manera independiente y de forma sencilla.
- **Tijeras:** El movimiento de apertura y cierre del túnel, se realiza mediante tijeras en aluminio extrusionado de 50 x 13,5 mm. Las cabezas de giro son de fundición. El ensamblaje de las tijeras se realiza mediante pernos en acero inoxidable AISI 304. Patines de deslizamiento de las tijeras en Polizene 500 que permiten minimizar el rozamiento en un 60%, lo cual minimiza el trabajo en la tarea de extensión y recogida del túnel.
- **Tensores:** Puntos de tensión extra para fijar y estirar la lona.

Lona

- Lona en tejido de poliéster de alta tenacidad, recubierta de PVC por ambas caras. Ignífuga M2 de 650 g. Multitud de colores disponibles y posibilidad de personalización bajo presupuesto.

Ruedas

- **Ruedas de nailon:** Son las ruedas de mayor uso. Óptimo deslizamiento en suelos de parqué, linóleo, y diferentes superficies lisas. Ruedas en color blanco y diámetro de 120 mm. Posibilidad de ruedas neumáticas bajo presupuesto.

2 Anchuras: 2 m – 2,50 m.

4 Longitudes: 2,36 m – 3,54 m – 4,72 m – 5,90 m.

Altura: 2,30 m.



Tijeras en aluminio extrusionado.

ARTÍCULO	REF.	€
Túnel de salida 2 x 2,36 x 2,30 m (2 paños)	Q10456	1.275,99
Túnel de salida 2 x 3,54 x 2,30 m (3 paños)	Q10457	1.575,99
Túnel de salida 2 x 4,72 x 2,30 m (4 paños)	Q10458	1.899,99
Túnel de salida 2 x 5,90 x 2,30 m (5 paños)	Q10459	2.199,99
Túnel de salida 2,50 x 2,36 x 2,30 m (2 paños)	Q10451	1.299,99
Túnel de salida 2,50 x 3,54 x 2,30 m (3 paños)	Q10452	1.599,99
Túnel de salida 2,50 x 4,72 x 2,30 m (4 paños)	Q10453	1.949,99
Túnel de salida 2,50 x 5,90 x 2,30 m (5 paños)	Q10454	2.275,99

Transporte no incluido, consultar portes.



PIZARRA DE PARED

De marco de aluminio, superficie estratificada para rotuladores especiales, con cajetín de 40 cm y elementos de fijación.

ARTÍCULO	REF.	€
Pizarra pared 122 x 100 cm (7 kg)	Q10334	90,29
Pizarra pared 122 x 150 cm (10 kg)	Q10324	118,29
Pizarra pared 122 x 200 cm (14 kg)	Q10325	150,99



PIZARRA ACERO LACADO

Con marco de aluminio, superficie de acero lacado. Útil para el trabajo con imanes o figuras magnéticas. Permite la escritura con rotuladores especiales para pizarra blanca. Con cajetín de aluminio de 30 cm y elementos de fijación. Permite su colocación en posición horizontal o vertical.

ARTÍCULO	REF.	€
Pizarra acero lacado 60 x 90 cm (7 kg)	Q10341	40,59
Pizarra acero lacado 90 x 120 cm (10 kg)	Q10342	62,99
Pizarra acero lacado 120 x 180 cm (14 kg)	Q10343	107,49



PIZARRA PLANIFICACIÓN

Superficie impresa a dos colores, útil tanto para trabajar con imanes como con rotuladores especiales para pizarra blanca. Con cajetín de 40 cm y elementos de fijación.

Medidas: 90 x 60 cm.

ARTÍCULO	REF.	€
Pizarra planificación anual	Q10329	64,95
Pizarra planificación mensual	Q10330	64,95
Pizarra planificación semanal	Q10331	64,95

TABLERO DE CORCHO

Marco de aluminio y cantoneras decorativas. Superficie de corcho sobre soporte de fibra de 10 mm. Permite su colocación en posición horizontal o vertical. Suministrados con los elementos de fijación.



ARTÍCULO	REF.	€
Tablero corcho 60 x 90 cm	Q10335	42,19
Tablero corcho 90 x 120 cm	Q10336	65,25
Tablero corcho 100 x 150 cm	Q10337	78,99

VITRINA PARA ANUNCIOS

Esta vitrina es la aconsejada para ubicar en lugares de gran afluencia de público, por la seguridad a la rotura que ofrecen sus puertas de metacrilato.



ARTÍCULO	REF.	€
Vitrina para anuncios 60 x 80 cm	Q10338	194,99
Vitrina para anuncios 90 x 120 cm	Q10339	313,99
Vitrina para anuncios 100 x 150 cm	Q10340	383,99

PIZARRA CABALLETE

Base con ruedas con freno. Superficie de escritura metálica que permite escribir con rotuladores especiales de borrado en seco y trabajo con imanes. Con pinza para colocación de bloc de papel y bandeja para rotuladores y borrador.

Medidas: 70 x 105 cm.



ARTÍCULO	REF.	€
Pizarra caballete	Q10327	132,49
Bloc de 50 hojas	Q10328	12,49



Consúltanos otros modelos de pizarras y complementos.

PIZARRA VOLTEABLE

Con soporte metálico, con ruedas, 2 de ellas con freno, cajetín de 150 cm y elemento de seguridad.

Marco de aluminio, 2 superficies de escritura blancas estratificadas. Medidas: 122 x 150 cm.



ARTÍCULO	REF.	€
Pizarra volteable	Q10326	390,99

IMÁN REDONDO

Colores: azul, rojo, verde, amarillo, negro y blanco. 2 Medidas: 20 – 30 mm de ø.



ARTÍCULO	REF.	€
Imanes redondos 20 mm (4 uds.)	Q10332	1,15
Imanes redondos 30 mm (3 uds.)	Q10333	1,75

BORRADOR PIZARRAS MAGNÉTICAS

Especial para pizarras blancas magnéticas, con empuñadura de plástico y 5 hojas recambiables.



ARTÍCULO	REF.	€
Borrador pizarras magnéticas	Q10345	3,95

BORRADOR PIZARRAS BLANCAS

Especial para pizarras blancas, con empuñadura de plástico y 5 hojas recambiables.



ARTÍCULO	REF.	€
Borrador pizarras blancas	Q10344	2,49

LÍNEA ORO

Un nuevo concepto de red.

Máxima resistencia y fiabilidad.

La LÍNEA ORO supone un nuevo concepto de red y ha sido posible gracias a la utilización de la más alta tecnología para su confección. Estas REDES SIN NUDOS, están fabricadas conforme a las Normas Europeas EN y utilizan como materia prima una NUEVA GENERACIÓN DE POLIPROPILENOS que destacan por poseer las siguientes propiedades:

Producto ecológico, reciclable 100%, inerte 100% (no produce bacterias) y antialérgico. No es digerible por ningún insecto. Muy baja absorción de agua (0,05% uno de los factores más bajos de todas las fibras).



RED DE PROTECCIÓN LÍNEA ORO

Para proteger cualquier espacio en campos de fútbol, baloncesto, balonmano, pistas de tenis, pádel, campos de golf, parques de aventura, pistas de esquí, etc. Todas nuestras redes de protección están fabricadas en polipropileno y con la tecnología Línea Oro.

Postes y colocación bajo presupuesto.

Paños inferiores a 3 m de lado pedir presupuesto.



ARTÍCULO	REF.	€	COLORES
Red protección L.O. 3 mm. Malla 100 mm (m ²)	Q10036	2,05	<input type="checkbox"/> <input type="checkbox"/> <input type="checkbox"/>
Red protección L.O. 3 mm. Malla 45 mm (m ²)	Q10054	3,30	<input type="checkbox"/> <input type="checkbox"/> <input type="checkbox"/>
Red protección L.O. 3 mm. Malla 35 mm (m ²)	Q10035	3,59	<input type="checkbox"/> <input type="checkbox"/>
Red protección L.O. 4 mm. Malla 100 mm (m ²)	Q10067	2,65	<input type="checkbox"/> <input type="checkbox"/> <input type="checkbox"/> <input type="checkbox"/>

 Consultar otras redes y montaje.

RED BALONCESTO

Redes de 12 ganchos conforme normativa EN-1270.
Redes para 8 y 6 ganchos consultar.

Red de polipropileno

ARTÍCULO	REF.	€
Juego redes polipropileno 4 mm	Q10603	3,49
Juego redes polipropileno 6 mm	Q10604	5,99



Red de nailon

ARTÍCULO	REF.	€
Juego redes nailon 4,5 mm	Q10021	6,45
Juego redes nailon 6 mm	Q10022	9,55



Red de algodón

ARTÍCULO	REF.	€
Juego redes algodón 6 mm. Con flecos	Q10024	6,99

Red cadena acero galvanizado

ARTÍCULO	REF.	€
Red acero (ud.)	Q10709	13,99



Nuestras redes para porterías de fútbol cumplen con todos los requisitos de la norma EN 748.

Tamaño de malla no superior a 120 mm.

Diámetro de la trencilla superior a 2 mm.

Con cuerda tensora en el arquillo superior trasero para mejorar la sujeción de la red a la portería y evitar desplazamientos.

Todas las redes de fútbol están fabricadas en materiales resistentes a los rayos UV así como a la agresividad atmosférica (polipropileno, poliéster o nailon).

Disponibles en varios colores.

Posibilidad de hacer redes a medida.



Red cuadrada.



Red hexagonal.

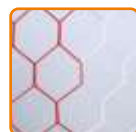

Red hexagonal bicolor.



3 mm.



4 mm.



5 mm.

RED FÚTBOL 11

ARTÍCULO	REF.	€	FORMAS Y COLORES
Juego redes F11 L.O. 3 mm. Poliéster	Q10047	79,99	<input type="checkbox"/>
Juego redes F11 L.O. 3 mm. Polipropileno	Q10085	92,95	<input type="checkbox"/> <input checked="" type="checkbox"/> <input checked="" type="checkbox"/>
Juego redes F11 L.O. 4 mm. Polipropileno	Q10028	130,95	<input type="checkbox"/> <input checked="" type="checkbox"/> <input checked="" type="checkbox"/>
Juego redes bicolor F11 L.O. 4 mm. Polipropileno	Q10042	139,95	<input checked="" type="checkbox"/> <input checked="" type="checkbox"/> <input checked="" type="checkbox"/> <input checked="" type="checkbox"/> <input checked="" type="checkbox"/> <input checked="" type="checkbox"/>
Juego redes F11 L.O. 5 mm. Polipropileno	Q10070	227,95	<input type="checkbox"/> <input checked="" type="checkbox"/> <input checked="" type="checkbox"/>
Juego redes F11 L.O. 5 mm. Polipropileno Antihooligan. Malla 45 mm	Q10071	399,99	<input checked="" type="checkbox"/>

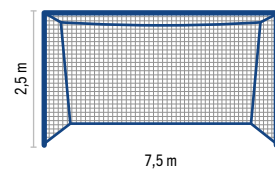
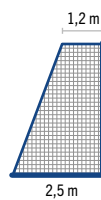

RED FÚTBOL 11 CAJÓN

ARTÍCULO	REF.	€	FORMAS Y COLORES
Juego redes F11 cajón L.O. 3 mm. Poliéster	Q10058	89,99	<input type="checkbox"/>
Juego redes F11 cajón L.O. 3 mm. Polipropileno	Q10083	117,95	<input type="checkbox"/> <input checked="" type="checkbox"/> <input checked="" type="checkbox"/>
Juego redes F11 cajón L.O. 4 mm. Polipropileno	Q10059	167,95	<input type="checkbox"/> <input checked="" type="checkbox"/> <input checked="" type="checkbox"/>
Juego redes F11 cajón L.O. 4 mm. Polipropileno hexagonal	Q10045	204,95	<input checked="" type="checkbox"/>
Juego redes bicolor F11 cajón L.O. 4 mm. Polipropileno	Q10062	174,95	<input checked="" type="checkbox"/> <input checked="" type="checkbox"/> <input checked="" type="checkbox"/> <input checked="" type="checkbox"/> <input checked="" type="checkbox"/> <input checked="" type="checkbox"/>
Juego redes bicolor F11 cajón L.O. 4 mm. Polipropileno hexagonal	Q10052	209,95	<input checked="" type="checkbox"/> <input checked="" type="checkbox"/> <input checked="" type="checkbox"/>
Juego redes F11 cajón L.O. 5 mm. Polipropileno	Q10072	279,95	<input type="checkbox"/> <input checked="" type="checkbox"/> <input checked="" type="checkbox"/>

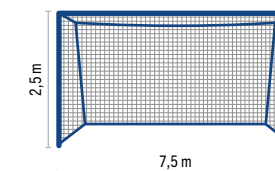
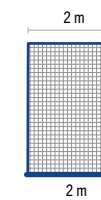

RED FÚTBOL 7

ARTÍCULO	REF.	€	FORMAS Y COLORES
Juego redes F7 L.O. 3 mm. Poliéster	Q10048	59,95	<input type="checkbox"/>
Juego redes F7 L.O. 3 mm. Polipropileno	Q10084	69,95	<input type="checkbox"/> <input checked="" type="checkbox"/> <input checked="" type="checkbox"/>
Juego redes F7 L.O. 4 mm. Polipropileno	Q10029	97,99	<input type="checkbox"/> <input checked="" type="checkbox"/> <input checked="" type="checkbox"/>
Juego redes bicolor F7 L.O. 4 mm. Polipropileno	Q10053	102,99	<input checked="" type="checkbox"/> <input checked="" type="checkbox"/> <input checked="" type="checkbox"/> <input checked="" type="checkbox"/> <input checked="" type="checkbox"/> <input checked="" type="checkbox"/>
Juego redes F7 L.O. 5 mm. Polipropileno	Q10074	164,95	<input type="checkbox"/> <input checked="" type="checkbox"/> <input checked="" type="checkbox"/>

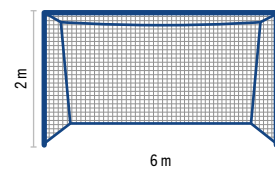
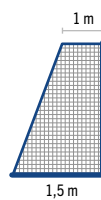

RED FÚTBOL 7 CAJÓN

ARTÍCULO	REF.	€	FORMAS Y COLORES
Juego redes F7 cajón L.O. 3 mm. Poliéster	Q10060	74,95	<input type="checkbox"/>
Juego redes F7 cajón L.O. 4 mm. Polipropileno	Q10061	119,95	<input type="checkbox"/>
Juego redes bicolor F7 cajón L.O. 4 mm. Polipropileno	Q10063	129,95	<input checked="" type="checkbox"/> <input checked="" type="checkbox"/> <input checked="" type="checkbox"/> <input checked="" type="checkbox"/> <input checked="" type="checkbox"/> <input checked="" type="checkbox"/>
Juego redes F7 cajón L.O. 5 mm. Polipropileno	Q10075	187,95	<input type="checkbox"/>

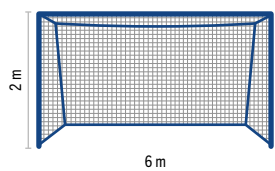
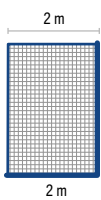



Nuestras redes para porterías de balonmano / fútbol sala cumplen con todos los requisitos de la **NORMA EN 749**. Tamaño de **MALLA NO SUPERIOR A 100 MM**. Diámetro de la **TRENCILLA SUPERIOR A 2 MM**.

Con **CUERDA TENSORA EN EL ARQUILLO SUPERIOR TRASERO** para mejorar la sujeción de la red a la portería y evitar desplazamientos.

Todas las redes de balonmano / fútbol sala están **FABRICADAS EN MATERIALES RESISTENTES A LOS RAYOS UV** así como a la agresividad atmosférica (polipropileno, poliéster o nailon).

Disponibles en varios colores. Posibilidad de hacer redes a medida.

RED BALONMANO / FÚTBOL SALA

ARTÍCULO	REF.	€	COLORES
Juego redes balonmano / fútbol sala L.O. 3 mm. Poliéster	Q10049	39,95	<input type="checkbox"/>
Juego redes balonmano / fútbol sala L.O. 3 mm. Polipropileno	Q10026	44,95	<input type="checkbox"/> <input type="checkbox"/> <input type="checkbox"/>
Juego redes balonmano / fútbol sala L.O. 4 mm. Polipropileno	Q10030	62,95	<input type="checkbox"/> <input type="checkbox"/> <input type="checkbox"/>
Juego redes bicolor balonmano / fútbol sala L.O. 4 mm. Polipropileno	Q10043	66,95	<input type="checkbox"/> <input type="checkbox"/> <input type="checkbox"/> <input type="checkbox"/>
Juego redes balonmano / fútbol sala L.O. 5 mm. Polipropileno	Q10031	91,95	<input type="checkbox"/> <input type="checkbox"/> <input type="checkbox"/>

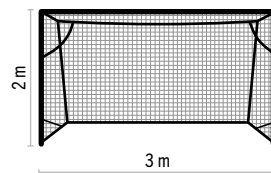
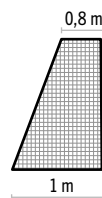

CORTINA AMORTIGUADORA

La cortina amortiguadora está diseñada para retener la energía producida por el choque de la pelota y mantenerla en la portería.

Disponibles en varios colores. Posibilidad de hacer redes a medida.

ARTÍCULO	REF.	€	COLORES
Juego cortinas amortiguadoras L.O. 4 mm	Q10046	32,95	<input type="checkbox"/> <input type="checkbox"/> <input type="checkbox"/>
Juego cortinas amortiguadoras L.O. 5 mm	Q10076	51,95	<input type="checkbox"/> <input type="checkbox"/> <input type="checkbox"/> <input type="checkbox"/>

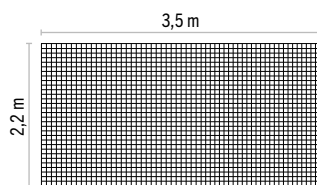

CONSEJOS ¿Cuántos ganchos necesito?



Portería
fútbol sala:

22

ganchos

Portería
fútbol 7:

54

ganchos

Portería
fútbol 11:

60

ganchos

* Información aproximada por unidad de portería.



GANCHO OMEGA

Para porterías de canal de 8 y 10 mm.

Fácil colocación sin necesidad de desmontar los postes.



ARTÍCULO	REF.	€
Gancho Omega	Q10247	0,49

GANCHO DE NAILON

Fabricado en nailon para canal desde 5 hasta 10 mm. Incluye tornillo de sujeción.



ARTÍCULO	REF.	€
Gancho de nailon	Q10248	1,15

CLIPS DE SUJECIÓN REDES

Fabricado en poliéster. Para sujeción de redes al poste de forma rápida.

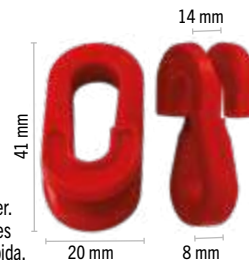

ARTÍCULO	REF.	€
Lote 48 clips de sujeción redes	Q10126	4,99

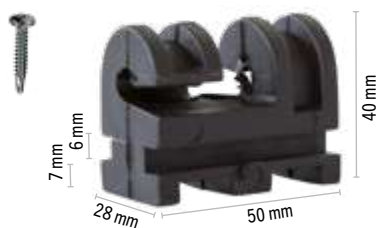

GANCHO DE POLIPROPILENO

Posibilidad de introducirse en el canal de 8 y 10 mm. En otro tipo de porterías se puede atornillar al poste. Incluye tornillo de sujeción.

ARTÍCULO	REF.	€
Gancho de polipropileno	Q10125	1,95



GANCHO DE POLIPROPILENO DOBLE ENTRADA

Ganchos diseñados con una doble entrada, con lo que se consigue una perfecta sujeción de la red. Para porterías de canal 8 y 10 mm. En otro tipo de porterías se puede atornillar al poste. Incluye tornillo de sujeción.

ARTÍCULO	REF.	€
Gancho de polipropileno doble entrada	Q10615	1,45



ELÁSTICOS DE SUJECIÓN REDES

ARTÍCULO	REF.	€
Lote 4 elásticos de sujeción redes	D10475	4,95

RED PÁDEL LÍNEA ORO

Redes de polipropileno sin nudos, malla de 45 mm. Cinta de PVC y cableado de acero incluidos. Las redes Línea Oro están fabricadas en polipropileno ecológico, 100% reciclable, antialérgico y antibacteriano.

Medidas reglamentarias: 6 x 0,92 m (individual) / 10 x 0,92 m (dobles).

ARTÍCULO	REF.	€	COLORES
Red pádel individual L.O. 4 mm	Q10624	54,99	<input type="checkbox"/>
Red pádel individual competición L.O. 4 mm	Q10623	59,99	<input type="checkbox"/>
Red pádel dobles L.O. 3 mm	T10005	64,95	<input type="checkbox"/> <input type="checkbox"/>
Red pádel dobles competición L.O. 4 mm	Q10050	74,95	<input type="checkbox"/> <input type="checkbox"/>

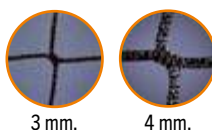



RED VOLEIBOL LÍNEA ORO

Red voleibol Línea Oro 3 mm: Color negro, cinta PVC en parte superior, cable acero galvanizado plastificado.

Medidas: 9,5 x 1 m.

Red voleibol competición Línea Oro 4 mm: Color negro, cinta PVC en parte superior e inferior y cable de acero galvanizado plastificado.

Medidas: 9,5 x 1 m.

Red vóley playa Línea Oro 3 mm: Cinta amarilla, blanca o azul por todo el perímetro de la red. Medidas: 8,5 x 1 m.

Antena de voleibol: En fibra de vidrio. Colores blanco y rojo. Longitud: 1,8 m.

Bandas correderas: Permite la colocación de las antenas de la zona delimitadora de juego. Dispone de hebilla y velcro para ajustar el ancho del campo. Se suministran por pares.

Cinta delimitación vóley playa: Cinta amarilla, azul o blanca. Medidas: 16 x 8 m.



ARTÍCULO	REF.	€
Red voleibol L.O. 3 mm	Q10034	47,95
Red voleibol competición L.O. 4 mm	Q10055	99,95
Red vóley playa L.O. 3 mm	Q10044	57,95
01 Antena de voleibol (unidad)	Q10056	8,95
02 Bandas correderas voleibol blancas	Q10057	10,95
03 Cinta delimitación vóley playa	Q10033	34,95



RED BÁDMINTON LÍNEA ORO

Red bádminton: Red de nailon con cinta de poliéster por ambas caras.

Red bádminton competición L.O.: Red de competición Línea Oro fabricada en poliamida de alta tenacidad (PAHT). Con cinta de poliéster blanca en parte superior, y en negro parte inferior y laterales. Incluye varillas de fibra de vidrio laterales.

Red bádminton competición Victor: Red de bádminton competición Victor, aprobada por la BWF, la más alta calidad, cinta de algodón y malla de nailon.

Medidas: 6,20 x 0,76 m.

ARTÍCULO	REF.	€
01 Red bádminton	Z10004	24,95
01 Red bádminton competición L.O.	Z10005	35,95
02 Red bádminton competición Victor	Z10032	45,99

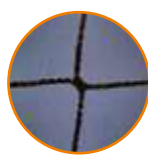

3 mm



4 mm

RED TENIS LÍNEA ORO

Red tenis Línea Oro 3 mm: Color negro o verde valle.

Red tenis competición Línea Oro 4 mm: Cinta de PVC en laterales y parte superior. Color negro.

Medidas: 12,8 x 1,07 m.

ARTÍCULO	REF.	€	COLORES
Red tenis L.O. 3 mm	Q10032	69,95	■ ■
Red tenis competición L.O. 4 mm	Q10041	109,95	■
Centro guía tenis	Q10051	3,99	



RED MULTIUSO

Red ligera para dividir grandes espacios y poder trabajar muchos jugadores al mismo tiempo. Aunque ofertamos 20 m podemos fabricar la medida que precise.

En nailon color negro, cinta PVC y cable acero galvanizado. El cable tiene una longitud 280 cm mayor que la red para permitir la sujeción de la red.

Medidas: 20 x 0,76 m.

ARTÍCULO	REF.	€
Red multiuso	Q10027	55,95

 Consultar otras medidas de redes y otros deportes.

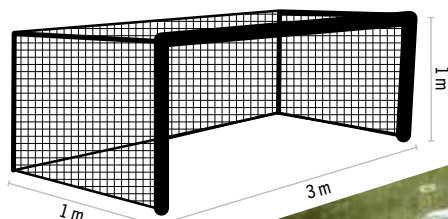

RED WATERPOLO LÍNEA ORO

Redes de polipropileno.

Malla 100 mm.

Medidas: 3 m (largo) x 1 m (alto) x 1 m (fondo superior) x 1 m (fondo inferior).

ARTÍCULO	REF.	€	COLORES
Juego redes waterpolo L.O. 3 mm	Q10086	32,95	<input type="checkbox"/>
Juego redes waterpolo L.O. 4 mm	Q10087	42,95	<input type="checkbox"/>

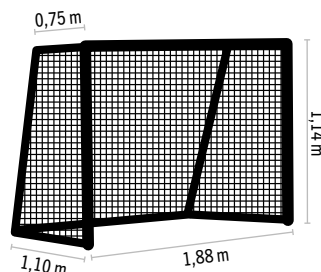

RED HOCKEY PATINES LÍNEA ORO

Redes de polipropileno.

Malla 35 mm.

Medidas: 1,88 m (largo) x 1,14 m (alto) x 0,75 m (fondo superior) x 1,10 m (fondo inferior).

ARTÍCULO	REF.	€	COLORES
Juego redes hockey L.O. 3 mm	Q10088	64,95	<input type="checkbox"/>
Juego redes hockey semicircular L.O. 3 mm	Q10089	107,95	<input type="checkbox"/>
Juego redes hockey semicircular L.O. 4 mm	Q10090	124,95	<input type="checkbox"/>



ESPALDERAS

Fabricadas en madera de primera calidad. Sujeciones metálicas para atornillar a la pared incluidas. Acorde normativa UNE-EN 12346. Se suministran montadas.

ARTÍCULO	CARACTERÍSTICAS	REF.	€
Espaldera 1 plaza	12 travesaños haya, 2,30 x 1 m	Q10198	285,99
Espaldera 1 plaza	13 travesaños haya, 2,50 x 1 m	Q10199	302,99
Espaldera 1 plaza	14 travesaños haya, 2,70 x 1 m	Q10200	319,99



ESPALDERA FUNCIONAL CON VUELO

Fabricada en madera de pino barnizada de primera calidad. Sujeciones metálicas incluidas para atornillar a la pared. Su saliente de 40 cm con 2 palos le permite su uso como una espaldera tradicional y además le hace especialmente indicada para ejercicios de fuerza, rehabilitación y corrección postural. Se suministra montada.

Medidas: 2,3 x 1 m (con vuelo 40 cm).

ARTÍCULO	REF.	€
Espaldera funcional con vuelo	Q10633	399,99

◀ Barra para espalderas página 326

¡ATENCIÓN! A la hora de la instalación de las espalderas, asegúrese que el elemento a fijar se haga sobre paredes suficientemente seguras para su uso.



BANCO ALEMÁN

Patas de madera de haya que le ofrecen una mayor resistencia.

Madera de pino barnizada de primera calidad. Reforzados con escuadras metálicas. Incluye sujeción en taco de madera o gancho metálico para espaldera y tacos antideslizantes en la base. Indicar tipo de sujeción al realizar el pedido.

Medidas: Ancho asiento 23 cm. Ancho base 28 cm. Altura 35 cm.

ARTÍCULO	REF.	€
Banco alemán 2 m	Q10203	235,99
Banco alemán 3 m	Q10204	345,99



Patas con base de goma y refuerzo metálico entre patas y asiento.



Incluye sujeción en taco de madera o gancho metálico para espaldera.

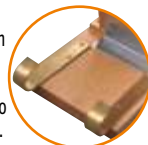

C Consultar otras medidas.

BANCO SUECO

Madera de pino barnizada de primera calidad. Reforzados con escuadras metálicas. Incluye sujeción en taco de madera o gancho metálico para espaldera y tacos antideslizantes en la base. Indicar tipo de sujeción al realizar el pedido.

Medidas: Ancho asiento 23 cm. Ancho base 28 cm. Altura 35 cm.

ARTÍCULO	REF.	€
Banco sueco 2 m	Q10201	209,99
Banco sueco 3 m	Q10202	299,99



ELEMENTOS DE TREPA

01 Escalera de trepa: Cuerda de nailon, peldaños de madera de haya. Longitud: 4 m.

02 Cuerda lisa: Cuerda de cáñamo, con protección y argolla. Longitud: 4 m. Diámetro: 26 mm.

03 Cuerda de nudos: Cuerda de cáñamo, con protección y argolla. Longitud: 4 m. Diámetro: 26 mm.

04 Escalera horizontal: Fabricada en madera, con herrajes a pared. Longitudes: 3 - 3,5 - 4 m. Anchura: 50 cm. Distancia entre barrotos: 20 cm.

¡ATENCIÓN!
A la hora de la instalación de escaleras y cuerdas, asegúrese que el elemento a fijar se haga sobre paredes o techos suficientemente seguros para su uso.

ARTÍCULO	REF.	€
01 Escalera de trepa	Q10108	249,99
02 Cuerda lisa	Q10037	32,49
03 Cuerda de nudos	Q10038	35,95
04 Escalera horizontal 3 m	Q10626	475,95
04 Escalera horizontal 3,5 m	Q10625	525,95
04 Escalera horizontal 4 m	Q10209	575,95



C Consultar otras medidas de cuerdas o escaleras.

MINITRAMP

Minitramp de 48 muelles fabricado en acero galvanizado y lona de nailon. Base antideslizante y patas regulables en altura.

Se suministra con el protector.

Medidas: 110 x 110 cm.

Carga máxima: 150 kg.



ARTÍCULO	REF.	€
Minitramp muelles	Q10001	410,95

**TRAMPOLÍN REUTHER 15**

Base antideslizante mediante taco de goma. Tapizado en moqueta con marca para indicar dónde saltar.

Medidas: 120 x 60 x 15 cm.

ARTÍCULO	REF.	€
Trampoline Reuther 15	Q10261	342,99

**TRAMPOLÍN REUTHER 21**

Base antideslizante mediante taco de goma. Tapizado en moqueta con marca para indicar donde saltar. Debajo de la moqueta incorpora capa de espuma de alta densidad para favorecer el impulso. Alta absorción del impacto al ejecutar el ejercicio.

Medidas: 120 x 60 x 21 cm.

ARTÍCULO	REF.	€
Trampoline Reuther 21	Q10262	367,99

**TRAMPOLÍN REUTHER ÉLITE**

Versión mejorada del modelo Reuther 21. Dispone de dos muelles de acero adicionales en forma de cono que dan como resultado mejor dinámica del salto.

Medidas: 120 x 60 x 21 cm.

ARTÍCULO	REF.	€
Trampoline Reuther Élite	Q10264	415,99

**TRAMPOLÍN REDONDO trimilin.**

Trampoline primaria de gomas: 22 x 87 cm de ø. Peso: 5 kg. Peso soportado: hasta 55 kg.
Trampoline secundaria de muelles: 25 x 102 cm de ø. Peso: 10 kg. Peso soportado: hasta 125 kg.

ARTÍCULO	REF.	€
01 Trampoline redondo primaria	Q10465	139,95
02 Trampoline redondo secundaria	Q10466	199,95

**PLINTONS Y POTROS**

Aparatos de gimnasia fabricados en madera barnizada de alta calidad.

Plintons con zona de salto compuesta por:

- Tablero contrachapado de madera de 20 mm de grosor.
- Aglomerado de densidad 200 de 6 cm de grosor, forrado con cuero sintético de 2 mm de grosor.

ARTÍCULO	CARACTERÍSTICAS	REF.	€
01 Plinton 5 segmentos infantil	Piramidal 115 x 30 cm. Altura 85 cm	Q10220	779,99
01 Plinton 7 segmentos juvenil	Piramidal 128 x 33 cm. Altura 94 cm	Q10206	844,99
01 Plinton 7 segmentos sénior	Piramidal 140 x 40 cm. Altura 105 cm	Q10249	875,99
02 Plinton 7 segmentos sénior	Recto 140 x 40 cm. Altura 105 cm	Q10250	875,99
03 Potro infantil	Altura graduable de 75 a 100 cm. Zona de salto 40 x 20 cm	Q10208	629,99
03 Potro sénior	Altura graduable de 100 a 130 cm. Zona de salto 60 x 30 cm	Q10207	665,99



Detalle antideslizante.

PLINTOS PIRAMIDAL Y CURVO

Plinto piramidal, con base antideslizante.

Medidas: 100 x 60 x 120 cm.

Plinto curvo, con base antideslizante.

Medidas: 100 x 60 x 90 cm.

ARTÍCULO	REF.	€
01 Plinto piramidal	J10342	592,99
02 Plinto curvo	J10341	530,99



01



02



Detalle asa.



Detalle velcro.

PLINTO RECTO

Plinto recto, con base antideslizante.

Plinto 3 piezas: 2 alturas de 40 cm y 1 de 20 cm.

Medidas: 160 x 60 x 100 cm.

Plinto 4 piezas: 2 alturas de 40 cm y 2 de 20 cm.

Medidas: 160 x 60 x 120 cm.

ARTÍCULO	REF.	€
01 Plinto recto 3 piezas	J10691	794,99
02 Plinto recto 4 piezas	J10692	962,99



01



02



Detalle asa.

**COLCHONETA AIR MAT**

Colchoneta indicada para todo tipo de ejercicios de suelo. Permite regular la presión del aire en función del ejercicio o peso del usuario. Se consiguen saltos más altos. Fácilmente acoplables gracias a los velcros de los laterales.

Incluye hinchador eléctrico, bolsa de almacenamiento y kit de reparación.

Colchoneta ligera y fácil de mover gracias a las asas que incluye en ambos lados.

ARTÍCULO	REF.	€
Colchoneta Air Mat 3 x 2 x 0,2 m	Q10719	549,49
Colchoneta Air Mat 6 x 2 x 0,2 m	Q10720	1.053,49
Colchoneta Air Mat 8 x 2 x 0,2 m	Q10721	1.282,75
Colchoneta Air Mat 10 x 2 x 0,2 m	Q10722	1.599,99

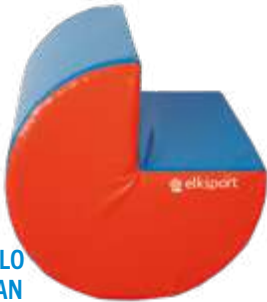

MÓDULO PACMAN

Permite trabajar de manera progresiva los ejercicios hacia atrás, volteretas, flic flac, etc. facilitando el aprendizaje y la puesta en situación.

2 Medidas: 70 – 90 cm de ø.

ARTÍCULO	REF.	€
Módulo Pacman 70 cm	J10695	332,99
Módulo Pacman 90 cm	J10696	477,99



MAXI CILINDRO

Maxi cilindro.

Medidas: 150 x 50 cm de ø.

ARTÍCULO	REF.	€
Maxi cilindro	J10337	320,75



SEMILINDRO ESTABILIZADO

Con base antideslizante, espuma de alta densidad.

Medidas: 60 x 40 x 50 cm de ø.

ARTÍCULO	REF.	€
Semicilindro estabilizado	J10693	162,99



CILINDRO EN DOS PARTES

Con base antideslizante, se unen las dos partes mediante solapas de velcro, permitiendo así multiplicar los ejercicios. Con asas para facilitar su transporte.

Medidas: 120 x 40 cm de ø.

ARTÍCULO	REF.	€
Cilindro en dos partes	J10694	263,99

Detalle antideslizante.



Detalle asa.

HEXÁGONO

Para crear una gama infinita de ejercicios de manera segura. Con asas para facilitar su transporte y base antideslizante.

Medidas: 150 x 60 x 60 cm.

ARTÍCULO	REF.	€
Hexágono	J10697	440,59



PLANO INCLINADO

Plano inclinado.

Medidas: 150 x 60 x 50/10 cm.

ARTÍCULO	REF.	€
Plano inclinado	J10339	361,99



Detalle asa.

PLANO INCLINADO PLEGABLE

Plano inclinado plegable que puede utilizarse como plano inclinado para volteretas, etc. o plegándolo, formado un módulo de espuma que permite realizar nuevos ejercicios y optimizar el almacenamiento. Con asas para facilitar su transporte y base antideslizante.

Medidas: 200 x 60 x 50/10 cm.
Medidas plegado: 100 x 60 x 60 cm.



ARTÍCULO	REF.	€
Plano inclinado plegable	J10698	419,99

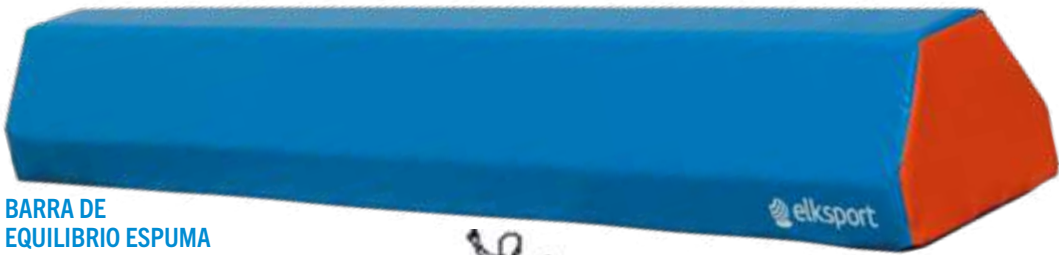

BARRA DE EQUILIBRIO ESPUMA

2 Medidas: 200 x 30/12 x 25 cm.
300 x 30/12 x 25 cm.

ARTÍCULO	REF.	€
Barra 2 m densidad 30 (blanda)	J10340	230,99
Barra 2 m densidad 100 (dura)	J10368	245,99
Barra 3 m densidad 30 (blanda)	J10699	340,99
Barra 3 m densidad 100 (dura)	J10700	337,99



Detalle base antideslizante.

Densidad dura. >

Densidad blanda. >



BARRA DE EQUILIBRIO MADERA

Ideal para entrenamiento y uso en la escuela. Barra de madera con acabado de chapa de haya y equipada con un par de bases de madera con almohadillas de plástico antideslizantes para evitar marcas.

Medidas: 300 x 10 cm.

ARTÍCULO	REF.	€
Barra de equilibrio madera	Q10265	549,99



BARRA DE EQUILIBRIO GRADUABLE

Indicada para entrenamiento y competición. Barra de madera tapizada con una tela antideslizante de alta durabilidad. Patas con almohadillas de goma antideslizante para evitar marcas.

Incluye dos sistemas trolley para facilitar su traslado.

Medidas: 500 x 10 cm.
Altura: ajustable de 67 a 127 cm en intervalos de 5 cm.

ARTÍCULO	REF.	€
Barra de equilibrio graduable	Q10266	1.349,99



PROTECTOR BARRA DE EQUILIBRIO

Medidas: 245 x 18 x 13 cm.

ARTÍCULO	REF.	€
Protector barra de equilibrio	Q10601	102,99



ENSANCHADOR BARRA DE EQUILIBRIO

Medidas: 46 x 26 x 17 cm.

ARTÍCULO	REF.	€
Ensanchador barra de equilibrio	Q10602	84,99



BALLET

Barras de ballet portátiles

Altura ajustable para todas las edades. Fabricadas en acero con acabado epoxi. Barras metálicas con decoración madera.



BARRA DE BALLET PORTÁTIL SIMPLE

Longitud: 110 cm.
Diámetro barra: 38 mm.
Altura ajustable: altura mínima 70 cm.
altura máxima 113 cm.
Peso barra: 5,7 kg. Carga máxima: 136 kg.

ARTÍCULO	REF.	€
Barra de ballet portátil simple	Q10003	73,99



BARRA DE BALLET PORTÁTIL DOBLE

Longitud: 2 barras de 110 cm.
Diámetro barra: 38 mm.
Altura ajustable: altura mínima 70 cm.
altura máxima 113 cm.
Peso barra: 6,3 kg. Carga máxima: 136 kg.

ARTÍCULO	REF.	€
Barra de ballet portátil doble	Q10004	108,99



BARRA DE BALLET PORTÁTIL DOBLE GRUPAL

Longitud: 2 barras de 230 cm.
Diámetro barra: 38 mm.
Altura ajustable: altura mínima 70 cm.
altura máxima 113 cm.
Peso barra: 10 kg.
Carga máxima: 250 kg.

ARTÍCULO	REF.	€
Barra de ballet portátil doble grupal	Q10005	164,99



BARRA DE BALLET MADERA PERSONALIZABLE

Fabricada en madera de pino barnizada de 45 mm de ø.
Posibilidad de anclaje (suelo o pared) y móvil. Precio por metro lineal.
Es necesario un soporte cada 150 cm.

ARTÍCULO	REF.	€
01 Barra ballet 45 mm de ø, metro lineal	Q10251	27,95
02 Soporte para atornillar a suelo (90 cm)	Q10252	109,95
03 Soporte para atornillar a pared	Q10253	54,95
04 Soporte regulable para atornillar a suelo (70-120 cm)	Q10254	125,95
05 Soporte portátil (90 cm)	Q10255	127,95

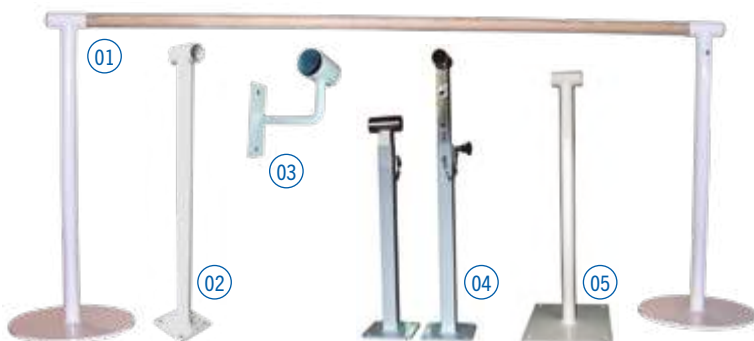

ACCESORIOS DE BALLET



BANDA DE ESTIRAMIENTOS AJUSTABLE

Formada por dos correas de algodón de 96 x 3,8 cm y una correa elástica de 65 x 7,5 cm con una cubierta de neopreno de 54 x 9 cm.

ARTÍCULO	REF.	€
Banda de estiramientos ajustable	Q10006	14,75



PLATAFORMA DE ENTRENAMIENTO GIROS

Herramienta para el entreno de giros y encontrar el centro de gravedad permanente. Indicado para aumentar la confianza y mejora rápida en la ejecución de los giros.

Medidas: 28 x 7,5 cm. Peso soportado: 80 kg.

ARTÍCULO	REF.	€
Plataforma de entrenamiento giros	Q10007	7,19



BANCO MADERA SIMPLE

01 Banco: Estructura soldada y pintado epoxi. Tablas de pino barnizadas. Medidas banco: 32 x 45 cm (anchura x altura).

02 Percha: Percha de madera de pino barnizada con pletina metálica esmaltada en blanco. Máximo 3 m de longitud.

ARTÍCULO	REF.	€
01 Banco madera simple 1 m	Q10210	107,95
01 Banco madera simple 2 m	Q10242	192,95
01 Banco madera simple	Q10243	117,95 / Metro lineal
02 Percha madera	Q10211	34,95 / Metro lineal



Consultar otras configuraciones disponibles como bancos a pared y bancos plegables.



Todos los modelos se suministran montados.



BANCO MADERA CON RESPALDO Y PLATAFORMA

Estructura metálica de una sola pieza, tablas de pino, respaldo y plataforma barnizadas. Percha, plataforma superior y respaldo. Longitud máxima 2 m.

ARTÍCULO	REF.	€
Banco madera con respaldo y plataforma	Q10212	217,95 / Metro lineal

BANCO MADERA CENTRAL

Percha y respaldo doble por ambos lados y plataforma superior. Longitud máxima 2 m.

ARTÍCULO	REF.	€
Banco madera central	Q10213	442,95 / Metro lineal

BANCOS Y PERCHAS FENÓLICOS



ACABADOS

LISTONES

	Blanco
	Azul
	Grafito
	Gris
	Negro
	Amarillo
	Naranja
	Rojo
	Verde

ESTRUCTURA BANCO

	Gris
	Blanco
	Gris
	Oscuro
	Grafito
	Negro

BANCO FENÓLICO

Medidas banco: 35 x 45 cm (anchura x altura).

Percha: Totalmente antihumedad, sin mantenimiento, para toda la vida. Estructura tornillería de acero inoxidable.

Medidas percha: 1 m (4 perchas) de longitud.
2 m (8 perchas) de longitud.

ARTÍCULO	REF.	€
01 Banco fenólico sencillo 1 m	Q10550	129,99
01 Banco fenólico sencillo 2 m	Q10551	222,99
02 Banco fenólico con zapatero 1 m	Q10554	164,99
02 Banco fenólico con zapatero 2 m	Q10555	274,99
03 Percha fenólica 1 m	Q10552	54,49
04 Percha fenólica 2 m	Q10553	107,49
05 Banco fenólico con zapatero y perchero 1 m	Q10556	249,95
05 Banco fenólico con zapatero y perchero 2 m	Q10557	405,95

Recomendado para piscinas y vestuarios.

- Material totalmente antihumedad. Durabilidad y robustez.
- Estructura soldada en acero inoxidable de tubo de 30 mm. Pintado epoxi. Tacos en PVC.
- Variedad de colores disponibles. Si no se especifica se enviará en color azul.

 Consultar otras configuraciones.

BANCO VESTUARIO RESINA PLÁSTICA

Bancos fabricados en resinas plásticas (material de gran resistencia, hasta 400 kg/m) en tubos cuadrados. Soportan temperaturas desde -40º a +80º, inalterables a ácidos, aceites, grasas y humedad. Su superficie lisa y sin poros facilita su limpieza. Material inoxidable. Cantos redondeados para mayor seguridad. Se suministran en color blanco. Otros colores disponibles beige y gris consúltanos.



ARTÍCULO	REF.	€
Banco resina 50 x 50 x 40 cm	P10283	94,99
Banco resina 100 x 50 x 40 cm	P10240	121,99
Banco resina 150 x 50 x 40 cm	P10241	155,99
Banco resina 200 x 50 x 40 cm	P10242	192,99



ARTÍCULO	REF.	€
Banco resina con respaldo y zapatero 100 x 40 x 77 cm	P10348	155,99
Banco resina con respaldo y zapatero 150 x 40 x 77 cm	P10349	191,99
Banco resina con respaldo y zapatero 200 x 40 x 77 cm	P10350	249,99

equipamiento deportivo



ARTÍCULO	REF.	€
Banco resina con perchero y repisa 100 x 56 x 185 cm	P10244	279,99
Banco resina con perchero y repisa 150 x 56 x 185 cm	P10245	385,99
Banco resina con perchero y repisa 200 x 56 x 185 cm	P10246	451,99



ARTÍCULO	REF.	€
Banco resina doble con perchero y repisa 100 x 88 x 185 cm	P10284	355,99
Banco resina doble con perchero y repisa 150 x 88 x 185 cm	P10285	477,99
Banco resina doble con perchero y repisa 200 x 88 x 185 cm	P10286	566,99



PERCHERO

ARTÍCULO	REF.	€
Percha cada 25 cm.		
Perchero 1 m	P10309	20,45
Perchero 1,5 m	P10310	29,99
Perchero 2 m	P10311	39,99

CAMBIADOR BEBÉS

Fabricado en polietileno de alta densidad acorde normativa EN12221: 2008 + A1: 2013.

Fácil de limpiar. Cinturón de seguridad ajustable con una sola mano. Sistema neumático de apertura y cierre.

Peso máximo soportado: 15 kg.
Medidas: 82 x 56 x 56 cm.

ARTÍCULO	REF.	€
Cambiador bebés horizontal	P10277	319,99



TAQUILLAS METÁLICAS

Fabricadas en chapa de acero laminado en frío, estructura soldada y pintada con epoxi en polvo. Amplia gama de colores disponibles.

Equipadas con bandeja superior y colgador de perchas, puerta con porta etiquetero, ventilación y cerradura de bombín. Se suministran sin patas (opcionales).

Medidas: 180 x 30 x 50 cm.

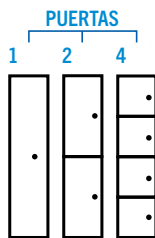

TAQUILLA	REF.	€
Metálica módulo 1 puerta	Q10558	132,95
Metálica módulo 2 puertas	Q10559	175,95
Metálica módulo 4 puertas	Q10560	197,95

Transporte no incluido, consultar portes.

Consultar otras configuraciones.



ACABADOS

CUERPO TAQUILLA

- Gris claro
- Blanco
- Gris oscuro

PUERTAS TAQUILLA

- Blanco
- Gris claro
- Gris oscuro
- Grafito
- Negro
- Azul
- Amarillo
- Rojo
- Naranja
- Arena
- Verde

TAQUILLAS FENÓLICAS

Taquillas fabricadas con melamina hidrófuga y puertas en fenólico. Fondo en 3 mm perforado para su ventilación. Laterales, estantes, tapa superior y base fabricados en 16 mm de espesor. Puertas de 10 mm. Acabado en canto redondeado. Herrajes y tornillería en acero INOX. AISI-304. Patas de PVC negras regulables en altura. Barras perchero en aluminio. Tipo de cierre resbalón (consultar otras opciones). Multitud de colores disponibles.

Alto: 180 cm. Patas: 10 cm. Altura total: 190 cm.

Ancho: 33,5 cm. Fondo: 50 cm.

Peso: 35 kg. Volumen: 0,3 m³

TAQUILLA	REF.	€
Fenólica módulo 1 puerta	Q10517	219,95
Fenólica módulo 2 puertas	Q10518	232,95
Fenólica módulo 3 puertas	Q10519	250,95
Fenólica módulo 4 puertas	Q10520	267,95

Transporte no incluido, consultar portes.

Consultar otras configuraciones de taquillas, módulos agrupados u otros trabajos en material fenólico.

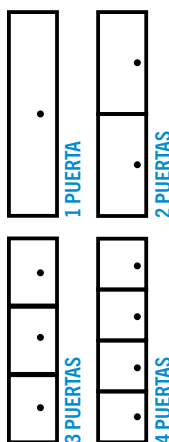

Se sirven desmontadas.



ACABADOS

CUERPO TAQUILLA

- Gris hidrófugo

PUERTAS TAQUILLA

- Blanco
- Azul
- Gris
- Negro
- Grafito
- Verde
- Amarillo
- Naranja
- Rojo

SUELO DE VESTUARIO



LOSETA SUELO VESTUARIO

Fabricado en PVC flexible. Resistente a productos químicos. Antideslizante. Conectable de formas diversas, también en forma de rollo para su almacenamiento. Se pueden utilizar para definir el campo de waterpolo con rapidez y facilidad.

Colores: negro, rojo, verde, amarillo, azul y gris.

Medidas loseta: 33 x 33 x 1,6 cm.

ARTÍCULO	REF.	€
Loseta suelo vestuario	P10351	5,75

Indicar color al hacer el pedido.

ROLLOS SUELO VESTUARIO

Con tratamiento ANTI-HONGOS, ANTI-BACTERIA y ANTI-UV es ideal tanto para uso interior como exterior. Resiste limpieza con productos agresivos como la lejía. ANTIDESLIZANTE. Disponibles en azul y gris.

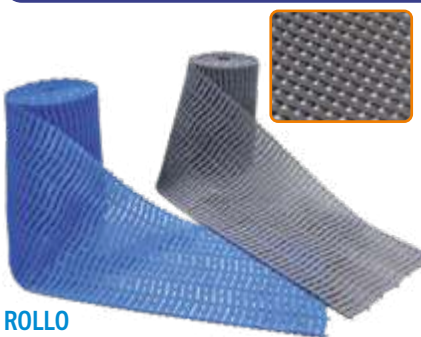

ROLLO MODULAR SOFT

Fabricado en polietileno virgen, su superficie es blanda y confortable a la vez que resistente.

Medidas: 15 x 0,6 m. Grosor: 0,9 cm. Peso: 19 kg.

ARTÍCULO	REF.	€
Rollo suelo vestuario modular soft	P10313	289,95

Indicar color al hacer el pedido.



ROLLO CONTINUO

Fabricado en PVC virgen, flexible y antideslizante. Ofrece la máxima estabilidad gracias a su diseño con mayor superficie de contacto y peso. Disponible en 2 anchuras diferentes.

2 Medidas: Rollo continuo 60: 10 x 0,6 m. Grosor: 1 cm. Peso: 34 kg.
Rollo continuo 120: 10 x 1,2 m. Grosor: 1 cm. Peso: 69 kg.

ARTÍCULO	REF.	€
Rollo suelo vestuario continuo 60	P10406	362,95
Rollo suelo vestuario continuo 120	P10407	699,95

Indicar color al hacer el pedido.



Detalle del cierre de la red portabalones.



RED PORTABALONES

Redes trenzadas en nailon de 3,5 mm con cierre rápido. Este cierre evita la incomodidad de hacer nudos y deshacerlos, especialmente cuando se aprietan solos, al transportarla con balones.

Capacidad: 12 balones.

ARTÍCULO	REF.	€	Cada unidad
Red portabalones	D10319	3,25	
Lote 6 redes portabalones	D10321	18,53	3,09

SACO ULTRALIGERO
¡Capacidad de almacenaje máxima a precio mínimo!

Saco para balones fabricado en poliéster trilobable. Resistente a las más duras condiciones de utilización. Este saco ultraligero dispone de un sistema de cierre y puede utilizarse para una gran variedad de materiales, balones, raquetas, equipamiento de natación, aros de rítmica, etc. Disponible en diferentes colores.

Medidas: 90 x 113 cm.
Capacidad: 20 balones.

ARTÍCULO	REF.	€
Saco ultraligero	D10152	8,95



SACO PORTABALONES REJILLA

Fabricado en una combinación muy duradera, rejilla de poliéster con lateral y base de nailon, aportando de este modo gran ventilación y visibilidad. Dispone de una correa de hombro ajustable para ayudar a transportar cargas pesadas y voluminosas y un cierre ajustable en la parte superior.

Diámetro: 48 cm. Altura: 92 cm.
Capacidad: 20 balones.



ARTÍCULO	REF.	€
Saco portabalones rejilla	D10382	11,99

SACO PORTABALONES

Saco muy funcional, para cuando no se necesita almacenar o transportar un gran número de balones. Fabricado en tela de nailon lavable y rejilla de poliéster. Con cinta acolchada para su transporte en el hombro y cierre ajustable en la parte superior.

Diámetro: 40 cm. Altura: 60 cm.
Capacidad: 10 balones.

ARTÍCULO	REF.	€
Saco portabalones	D10453	13,95



GRAN SACO PORTABALONES

Saco de gran capacidad para almacenar o transportar balones. Fabricado en nailon lavable y rejilla de poliéster, muy práctico y resistente.

Diámetro: 60 cm. Altura: 96 cm. Capacidad: 25 balones.

ARTÍCULO	REF.	€
Gran saco portabalones	D10383	18,49

SACO PORTABALONES REFORZADO

Saco portabalones Premium, muy resistente. Fabricado en tela de nailon endurecida con PVC, fondo doble reforzado y enganches metálicos, en lugar de plástico, en la bandolera para una mayor duración.

Diámetro: 51 cm.
Altura: 90 cm.
Capacidad: 18 balones.



ARTÍCULO	REF.	€
Saco portabalones reforzado	D10318	19,99

BOLSA ALMACENAJE PLANA

La mayoría de las bolsas de almacenaje y transporte de materiales plantea problemas cuando hay que introducir materiales alargados y altos, aros, dianas, vallas, colchonetas pequeñas, etc. Esta bolsa nace para cubrir esta necesidad, además de ser válida para materiales convencionales. En nailon de 600 deniers, con bandolera para su transporte.

Medidas: 98 x 25 x 58 cm.



ARTÍCULO	REF.	€
Bolsa almacenaje plana	D10385	17,99



GRAN BOLSA ROJA CON RUEDAS

Fabricada con nailon de 1.680 deniers, tan fuerte como funcional. Sus duras ruedas de 10 cm multiterreno, su cremallera industrial de 2 cm y su estructura metálica junto con su asa tirador dan la rigidez, duración y soporte no encontrados en bolsas de aspecto similar. Su gran espacio interior 45 x 45 x 102 cm permite transportar más de 20 balones de fútbol tamaño 5.

También hemos añadido un asa tirador para facilitar su arrastre y un bolsillo en la parte superior para las llaves u otros pequeños objetos.

Medidas: 102 x 45 x 45 cm.

ARTÍCULO	REF.	€
Gran bolsa roja con ruedas	D10029	84,99



GRAN BOLSA POLIVALENTE

Bolsa de gran capacidad con bolsillo exterior en nailon de 600 deniers. Para almacenar y transportar balones, equipaciones, vallas, conos y todo tipo de material deportivo.

Medidas: 100 x 40 x 40 cm.

ARTÍCULO	REF.	€
Gran bolsa polivalente	D10384	27,99



BOLSA JUMBO

Para almacenar diferentes materiales como balones y porterías. Fabricada en nailon reforzado. Cremalleras y asas reforzadas.

Medidas: 125 x 30 x 42 cm.

ARTÍCULO	REF.	€
Bolsa Jumbo	D10320	19,49



COLGADOR DE PETOS

Fabricado en acero de alta resistencia, con recubrimiento de pintura en polvo para una mayor durabilidad.

Tiene 5 ganchos para colgar. Elementos de anclaje a pared no incluidos.

ARTÍCULO	REF.	€
Colgador de petos	D10506	10,99

NUEVO



SOPORTE PARA PETOS

Aro de metal recubierto de PVC para facilitar el almacenaje de petos.

Medidas: 13,5 cm de ø.

ARTÍCULO	REF.	€
Soporte para petos	S10065	1,99



SOPORTE AROS

Metálico, atornillado a la pared permite almacenar 100 aros.

Medidas: 45 x 40 x 4 cm.

ARTÍCULO	REF.	€
Soporte aros	Q10197	10,99



BOLSA POLIVALENTE CON RUEDAS

Fabricada en nailon reforzado. Dispone de ruedas en un extremo y asa en el otro para facilitar su transporte, además de una bandolera ajustable en el lateral. Muy adecuada para guardar todo tipo de equipaciones, balones u otros materiales y transportarlos cómodamente.

Medidas: 81 x 36 x 41 cm.

ARTÍCULO	REF.	€
Bolsa polivalente con ruedas	D10138	34,99



BOLSA MULTIALMACENAJE

Esta gran bolsa con cremallera permite almacenar y transportar gran variedad de materiales (raquetas, pelotas, materiales de piscina, hasta 10 balones, etc.) Su contenido puede verse una vez almacenado y airearse al estar construida con material de poliéster enrejillado.

Medidas: 90 x 40 x 40 cm. Capacidad: 10 balones.

ARTÍCULO	REF.	€
Bolsa multialmacenaje	D10153	9,95



BOLSA PORTAMATERIALES

Fabricada en un resistente material, poliéster Jacquard 100%. Se puede transportar más de 20 raquetas de bádminton u otros materiales.

Medidas: 68 x 32 x 30 cm.

ARTÍCULO	REF.	€
Bolsa portamateriales	D10246	15,95

CARRO PORTABALONES ELK
Plegable y eficiente.

Pensado para transportar y almacenar balones durante el entrenamiento. En lona de nailon y estructura de aluminio. Completamente plegable. Para almacenar más de 20 balones. Con bolsillo lateral y bolsa para su almacenaje y transporte. El carro es una estructura única, las patas no se separan.

Dimensiones desplegado: 62 x 62 x 49 cm.



ARTÍCULO	REF.	€
Carro portabalones ELK	D10377	114,99
Lona de repuesto	Q10482	29,95

INNOVACIÓN

GRAN CARRO PLEGABLE
Con patas telescópicas para acceder mejor.

Carro de gran capacidad, para más de 40 balones, también se pueden almacenar otros objetos. En lona de nailon y estructura de aluminio. Con bolsillo lateral y bolsa para su almacenaje y transporte. Patas telescópicas graduables para un mejor acceso, especialmente las personas de elevada estatura.

Dimensiones desplegado: 62 x 62 x 68 cm.



ARTÍCULO	REF.	€
Gran carro plegable	D10379	139,99

INNOVACIÓN

GRAN CARRO PORTABALONES

Carro de gran capacidad con una estructura metálica súper resistente. Puede almacenar hasta 48 balones. Apertura y cierre de la parte superior mediante cremallera. Ruedas con freno para ayudar a meter o sacar balones.

Dimensiones: 106 x 77 x 108 cm.

ARTÍCULO	REF.	€
Gran carro portabalones	Q10481	165,99



CARRO PORTABALONES PREMIUM
El mejor carro para entrenamientos.

Carro ligero y ergonómico pensado para almacenar balones y otros accesorios como pizarras, silbatos, hinchadores manuales... En lona de nailon y estructura de aluminio. Completamente plegable. Para almacenar de 25 a 30 balones a una altura cómoda y accesible. Cuenta con redes en los laterales superiores para evitar que los balones se salgan del carro.

El carro es una estructura única, las patas no se separan.

Dimensiones desplegado: 132 x 60 x 107 cm.
Peso: 5,6 kg.

ARTÍCULO	REF.	€
Carro portabalones Premium	D10381	159,95



CARRO DE ALMACENAJE

Carro de almacenaje tipo jaula, fabricado en tubos de acero de alta resistencia. Con pintura electrostática en polvo para una mayor durabilidad. Apertura y cierre del carro por medio de tapa en la parte superior. Puede cerrarse mediante tornillo tuerca o mediante candado (no incluido).

Ruedas de PVC de 10 cm de Ø, incluyen 1 cm de caucho para un mejor desplazamiento.

Dimensiones: 110 x 60 x 95 cm.
Se suministra desmontado.

ARTÍCULO	REF.	€
Carro de almacenaje	Q10293	199,99



CARRO PORTAMATERIALES REJILLA

Carro fabricado con armazón de acero y malla soldada de 50 x 50 mm. Con un grosor de 5 mm. Dispone de 4 ruedas giratorias de 6 cm de diámetro, dos de ellas con freno. Capacidad para más de 35 balones. Sistema superior de apertura con bisagra soldada a la estructura, para facilitar la entrada y recogida de balones y sistema de cierre por candado (candado no incluido).

Dimensiones: 126 x 61 x 97 cm. Se suministra desmontado.

ARTÍCULO	REF.	€
Carro portamateriales rejilla	Q10513	325,99



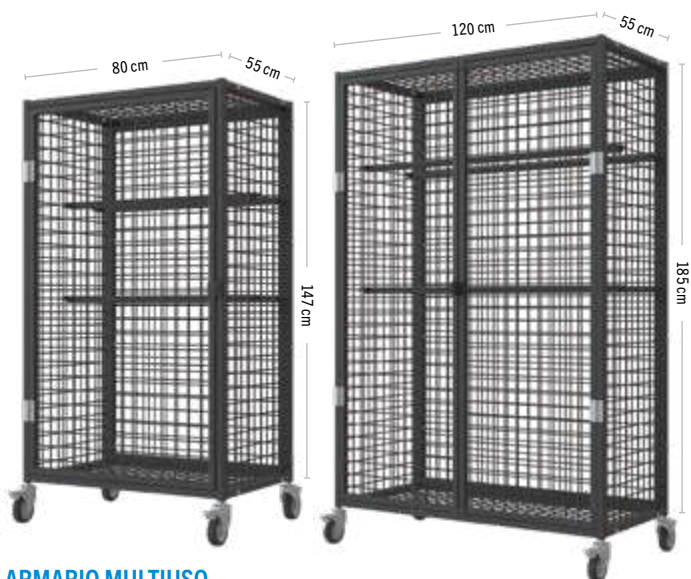

ARMARIO MULTIUSO

Armario metálico de malla con ruedas. Sistema de cierre por candado (no incluido). Fabricado en armazón de acero de 25 x 25 x 1,5 mm y malla soldada de 50 x 50 x 5 mm. Montado sobre 4 ruedas tipo industrial muy resistentes, 2 de ellas con freno. Tratamiento antioxidación con pintura epoxi al horno. Se suministra cada armario con 2 juegos de barras móviles configurables tanto en altura como en anchura en función de las necesidades. Se suministran desmontados.

Medidas pequeño: 80 x 55 x 147 cm.

Medidas grande: 120 x 55 x 185 cm.

ARTÍCULO	REF.	€
Armario multiuso pequeño	Q10514	375,95
Barra adicional armario multiuso pequeño	Q10674	15,99
Estantería armario multiuso pequeño	Q10735	47,99
Armario multiuso grande	Q10515	549,95
Barra adicional armario multiuso grande	Q10675	21,99
Estantería armario multiuso grande	Q10736	59,99



JAULA METÁLICA DE ALMACENAJE CON RUEDAS

Jaula metálica de malla con ruedas. Sistema de cierre por candado (no incluido). Fabricada en armazón de acero de 25 x 25 x 1,5 mm y malla soldada de 50 x 50 x 5 mm. Montado sobre 6 ruedas tipo industrial muy resistentes, 3 de ellas con freno. Tratamiento antioxidación con pintura epoxi al horno. Se suministra cada armario con 4 estanterías configurables en altura en función de las necesidades. Se suministra desmontada.

Medidas: 200 x 60 x 200 cm.

ARTÍCULO	REF.	€
Jaula metálica de almacenaje con ruedas	Q10516	999,95



MUEBLE PORTAMATERIALES

Mueble para almacenar material deportivo, construido en hierro barnizado a fuego, con tratamiento antioxidación. Montado sobre ruedas tipo industrial. Se suministra montado.

Medidas: 150 x 75 x 150 cm.

ARTÍCULO	REF.	€
Mueble portamateriales	Q10270	949,99



JAUAS METÁLICAS DE ALMACENAJE

Construidas en malla metálica pintada o cincada.

Con plataformas en su interior y puertas con posibilidad de poner candado.

Podemos fabricar la medida y distribución interior que necesite.



ARMARIOS METÁLICOS

Fabricados en chapa de acero de 0,8 mm pulida y laminada en frío. Estructura monoblock soldada, pintada en epoxi en polvo y secado al horno. Todos los armarios están dotados de niveladores y los estantes son regulables en altura. Las puertas están provistas de tiradores metálicos ergonómicos, acabados en aluminio y bisagras con 110° de apertura. Cerradura de falleba con 2 llaves de funda articulada.



MEDIO ARMARIO 1 ESTANTE

Medidas: 75 x 90 x 45 cm.

ARTÍCULO	REF.	€
Medio armario metálico 1 estante	Q10636	225,99

Transporte no incluido, consultar portes.



ARMARIO 3 ESTANTES

Medidas: 150 x 90 x 45 cm.

ARTÍCULO	REF.	€
Armario metálico 3 estantes	Q10635	305,99

Transporte no incluido, consultar portes.



ARMARIO 4 ESTANTES

Medidas: 195 x 90 x 45 cm.

ARTÍCULO	REF.	€
Armario metálico 4 estantes	Q10634	334,99

Transporte no incluido, consultar portes.

ARMARIOS RESINA PLÁSTICA

Fabricados en resinas plásticas de alta calidad. Robustos y resistentes a ambientes húmedos. Montaje sencillo sin herramientas. Posibilidad de cierre con candado (candado no incluido).



MEDIO ARMARIO 3 PUERTAS

Medidas: 105 x 44 x 88 cm.

ARTÍCULO	REF.	€
Medio armario 3 puertas	Q10485	77,95



ARMARIO CON ESTANTES

Medidas: 70 x 44 x 176 cm (con 4 estantes).

ARTÍCULO	REF.	€
Armario con estantes	Q10483	94,95



ARMARIO CON ESTANTES 3 PUERTAS

Medidas: 105 x 44 x 176 cm.

ARTÍCULO	REF.	€
Armario con estantes 3 puertas	Q10484	142,95

BAÚLES

Fabricados en resinas plásticas de alta calidad. Robustos y resistentes a ambientes húmedos. Montaje sencillo sin herramientas. Posibilidad de cierre con candado (candado no incluido). Baúles en color gris con tapa azul.



BAÚL PEQUEÑO

Medidas: 80 x 61 x 53 cm.

ARTÍCULO	REF.	€
Baúl pequeño	Q10486	51,95



BAÚL MEDIANO

Medidas: 120 x 61 x 53 cm.

ARTÍCULO	REF.	€
Baúl mediano	Q10487	71,95



BAÚL GRANDE

Medidas: 153 x 61 x 53 cm.

ARTÍCULO	REF.	€
Baúl grande	Q10488	90,95



Soluciones para aprovechar de manera óptima el espacio disponible para la ubicación de espectadores en las instalaciones deportivas. Las dimensiones se adaptan a las necesidades de cada proyecto. La estructura de la grada está tratada convenientemente en función de su uso interior o exterior. Diseñadas según normativa europea UNE-EN 13200.

GRADA DESMONTABLE

Consta de una serie de módulos desmontables con un sistema de ensamblaje de todas sus piezas (pasillos, pies, asientos, etc.) que permite obtener un conjunto compacto y rígido con unas garantías de seguridad óptimas.

Toda la estructura metálica de la grada se realiza en perfil galvanizado. Barandillas verticales (no escalables) según normativa. Accesos y pasillos realizados con superficie antideslizante y orificios para desagüe.

Se puede modificar la posición de los accesos simplemente cambiando de lugar las escaleras y los asientos correspondientes.

Posibilidad de personalización mediante láser o punzonado.



GRADA ABATIBLE

Cada módulo está formado por varios pasillos con o sin asiento que forman la estructura de la grada. En el momento de recoger se abate mediante unas cuñas que facilitan el volteo del conjunto, con la finalidad de que apoyen las ruedas traseras que facilitan el transporte a cualquier lugar.



GRADA TELESCÓPICA

Desarrollada para dar soluciones de aforo con una versatilidad que permite adecuarse a los requerimientos de cada proyecto con una integración total en la instalación deportiva. Posibilidad de configuración manual o motorizada.

La grada telescópica cuenta con una estructura auto portante. Su diseño confiere estabilidad, resistencia y seguridad al conjunto. Permite una apertura y cierre optimizado para minimizar el esfuerzo a realizar. En el movimiento de recogida cada sección se desplaza en paralelo al resto. Sistema de ruedas resistentes a la estructura y que evitan marcas sobre el pavimento.



ASIENTOS



Consultar presupuesto.

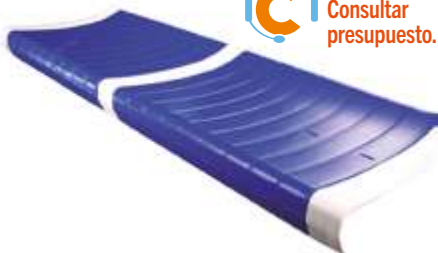

ASIENTO G3

Sin respaldo para realizar bancos corridos.

Colores: rojo, amarillo, verde, azul y blanco.

Medidas: 45 x 31 cm.

Pedido mínimo 20 unidades.



ASIENTO A2

Asiento sin respaldo para gradas convencionales.

Colores: rojo, amarillo, verde, azul y blanco.

Medidas: 42 x 37 cm.

Pedido mínimo 20 unidades.



ASIENTO CR4

Asiento con respaldo alto según recomendaciones de la UEFA/FIFA para instalar en cualquier tipo de grada. Sujeción mediante un anclaje central. Incluye desagüe central.

Colores: rojo, amarillo, verde, azul y blanco.

Medidas: 43 x 44,5 cm. Altura respaldo: 35 cm.

Pedido mínimo 20 unidades.

GRADA MÓVIL ALUMINIO

Grada móvil fabricada íntegramente en aluminio, cada una de las plataformas tiene superficie antideslizante para mayor seguridad. La grada está equipada con ruedas giratorias, con y sin freno, para facilitar el transporte y almacenamiento.

Apta para uso tanto en espacios interiores como exteriores. Gracias a su construcción completamente en aluminio, esta grada está especialmente diseñada para uso en piscinas, debido a su tolerancia al agua y ambientes húmedos.

Para recogerla y almacenarla puedes tumbarla y trasladarla en posición vertical, además las ruedas que incorpora facilitan su manipulación.

Medidas: 200 x 200 x 100 cm. Filas: 3.

Capacidad: 12 espectadores. Peso: 80 kg.

ARTÍCULO	REF.	€
Grada móvil aluminio	Q10673	1.299,99



GRADA ABATIBLE ESTÁNDAR

Grada abatible mono bloque con terminación pintada o galvanizada. Pasillos y banco corrido en tablero contrachapado antideslizante con tratamiento hidrófugo resistente a la intemperie. Dotada de 4 patines y 4 ruedas para facilitar su abatimiento y traslado para almacenaje.

Se sirve con las barandillas traseras desmontadas.

Precio de grada con asiento corrido.

Longitud: 2,25 m. Filas: 3. Capacidad: 15 espectadores. Peso: 160 kg.

ARTÍCULO	REF.	€
Grada abatible estándar 2,25 m – 3 filas	Q10592	1.499,99



Grada con asiento, solicitar presupuesto.

Transporte no incluido, consultar portes.

Posibilidad de asientos y barandillas laterales bajo presupuesto.

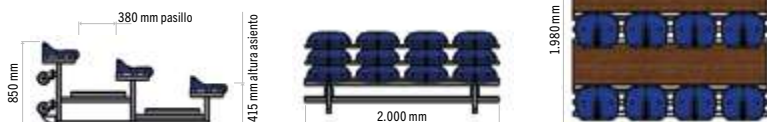

GRADA DESMONTABLE ESTÁNDAR

Grada con estructura en acero galvanizado en caliente. Suelos y peldaños fabricados en chapa galvanizada reforzados mediante la realización de pliegues y embuticiones que le confieren durabilidad y rigidez en cualquier entorno. Dispone de pasillo antideslizante así como agujeros para desagüe y aberturas para disminuir el efecto del viento. Incluye barandillas traseras y laterales. Equipadas con asientos de PVC sin respaldo. Fácil de ensamblar, se suministra desmontada.

Longitud: 10 m. Filas: 3. Capacidad: 56 espectadores.

ARTÍCULO	REF.	€
Grada desmontable estándar 10 m – 3 filas	Q10593	6.999,99



Transporte no incluido, consultar portes.

Posibilidad de barandillas delanteras bajo presupuesto. Consultar otras opciones de asientos.

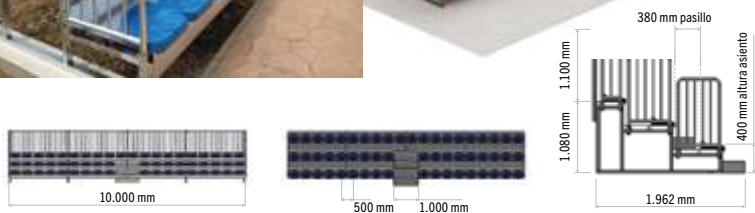

VALLAS

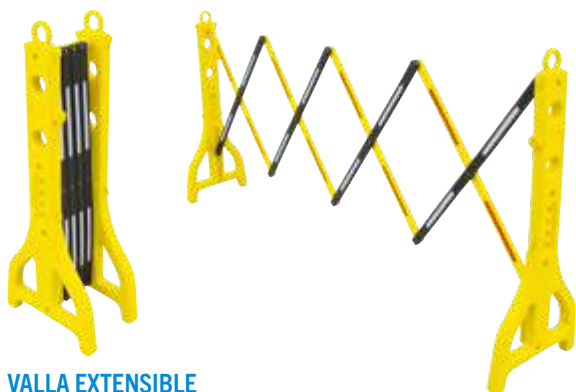

VALLA EXTENSIBLE

Valla de 1 m de altura que puede desplegarse desde 50 cm hasta 3 m de máximo. Incorpora 16 catadióptricos reflectantes por cara en color blanco y rojo. Fácilmente portable y de rápido montaje gracias a su reducido peso de 3 kg.

Se puede incrementar su peso hasta los 19 kg añadiendo agua a la estructura.

Medidas: 0,5 – 3 x 1 m.

ARTÍCULO	REF.	€
Valla extensible	Q10598	159,99



VALLA DELIMITACIÓN

Valla de polietileno inyectado fabricado en una sola pieza. Certificados de calidad UNE y ANSI que garantiza su resistencia y durabilidad. Libre de cadmio. Dispone de un espacio para su personalización de 30 x 30 cm. Pies en forma de V que le aportan una gran estabilidad. Sistema patentado de fácil conexión.

Colores: amarillo, azul, blanco, naranja, negro, rojo y verde. Estos colores gracias al proceso de inyección utilizado evitan el deterioro de los mismos. Medidas: 2 x 1 m. Peso: 13 kg.

ARTÍCULO	REF.	€
Valla delimitación	Q10599	89,99

Transporte no incluido, consultar portes.

SCOREPAD BODET

Pantalla táctil capacitiva de 7 pulgadas a color que permite controlar de forma sencilla marcadores, pantallas de video LED y televisiones LCD mediante conexión USB o HDMI.

De forma inalámbrica sólo compatible con marcadores Bodet.

Es totalmente personalizable: elección de deporte, colores del equipo, nombre de los equipos, jugadores, etc.

Medidas: 38 x 20 x 6 cm.

ARTÍCULO	REF.	€
Scorepad Bodet	Q10492	1.425,00



MARCADORES BODET SERIE 8000

NUEVA GAMA DE MARCADORES CON TIPOGRAFÍA LED CURVADA que aumenta y mejora la visibilidad tanto en distancia como en ángulo, y a su vez permite un **AHORRO ENERGÉTICO** entre un 20 y 40% con respecto a otros marcadores LED. Marcadores diseñados para ser utilizados en interior o bajo cubierta.

Los marcadores se suministran junto con un Scorepad. Todos los modelos tienen versión Alpha, en la que se pueden modificar los nombres de los equipos, y básica, en la que se indica Local/Visitante. Si se desea alguna versión diferente a la ofertada consúltanos.



MARCADOR BODET BT 8015

Marcador deportivo multideporte básico que permite visualizar las principales informaciones sobre el juego: cronómetro, puntuaciones, tiempos muertos y número de tiempo. Altura de dígito máx.: 15 cm. Dispone de claxon integrado. Visibilidad de 60 m. Comunicación con Scorepad (incluido) vía radio.

Medidas: 120 x 70 x 6,55 cm.

ARTÍCULO	REF.	€
Marcador Bodet BT 8015	Q10493	2.649,00

MARCADOR BODET 8T120

Marcador multideporte que gracias a la visualización de los tiempos de penalización puede utilizarse en balonmano o en hockey sobre patines, así como en bádminton ya que permite indicar los sets.

Altura de dígito máx.: 20 cm. Dispone de claxon integrado. Visibilidad de 90 m. Comunicación con Scorepad (incluido) vía radio.

Medidas: 200 x 100 x 6,55 cm.



ARTÍCULO	REF.	€
Marcador Bodet 8T120	Q10494	3.499,00



MARCADOR BODET BT 8025 ALPHA

Marcador pensado para competiciones de baloncesto que permite visualizar las principales informaciones sobre el juego: tiempos de juego, puntuaciones, número de tiempo, tiempos muertos. Altura de dígito máx.: 25 cm. Dispone de claxon integrado. Visibilidad de 120 m. Comunicación con Scorepad (incluido) vía radio.

Medidas: 200 x 100 x 6,55 cm.

ARTÍCULO	REF.	€
Marcador Bodet BT 8025 ALPHA	Q10495	4.449,00

MARCADOR BODET 8NT325 F10

Marcador polideportivo muy completo que permite visualizar todas las informaciones sobre el juego, las faltas individuales y los puntos, así como personalizar el número del jugador. Especialmente diseñado para baloncesto, balonmano y voleibol.

Aprobado por FIBA nivel 2 y 3. Visibilidad de 120 m. Comunicación con Scorepad (incluido) vía radio.

ARTÍCULO	REF.	€
Marcador Bodet 8NT325 F10	Q10496	8.999,00



MARCADOR BODET EXTERIOR FÚTBOL CLUB

Pantalla luminosa con LED SMD de alta luminosidad. Ángulo de lectura de 160°. Excelente visibilidad en cualquier condición luminosa. Ajuste de luminosidad desde la mesa de control. Comunicación vía radio HF.

Para interior o exterior. Altura de los dígitos: 25 cm. Tiempo: 2 dígitos. Tanteo de 0 a 99. Distancia de lectura: 120 m.

Medidas: 150 x 62 x 8,45 cm. Peso: 24 kg.



ARTÍCULO	REF.	€
Marcador Bodet exterior fútbol club	Q10497	2.599,00

MARCADOR BODET MULTIDEPORTE CLASSIC EXTERIOR

Pantalla luminosa con LED CMS de alta luminosidad. Ángulo de lectura de 160°, excelente visibilidad en cualquier condición luminosa. Ajuste de luminosidad desde la mesa de control. Comunicación vía radio HF (868 MHz). Indicador de temperatura opcional.

Para interior o exterior. Altura de los dígitos: 25 cm. Tiempo en minutos y segundos. Tanteo de 0 a 99. Local y visitante. Distancia de lectura 120 m.

Medidas: 150 x 113 x 8,45 cm. Peso: 34 kg.



ARTÍCULO	REF.	€
Marcador Bodet multideporte Classic exterior	Q10491	3.275,00



MINIMARCADOR MULTISPORT PORTÁTIL DE MESA

Tecnología LED con dígitos de 9 cm. Visibles desde 30 m. Tanteos desde 0 hasta 199. Faltas/sets desde 0 hasta 9. Posesión/turno: 1 punto luminoso por equipo. Periodos desde 0 hasta 9. Tiempos muertos 4 puntos luminosos por equipo. Cronómetro desde 0:00 hasta 99:59. Cuenta adelante o atrás. Señalización acústica automática al terminar tiempo. Consola de mando con pantalla luminosa detrás del tablero para ser usada cómodamente como consola de mesa y con teclado de membrana a prueba de suciedad y líquidos. Etiquetas adhesivas LOCAL-VISITANTE. Alimentación eléctrica. Batería recargable opcional.

Medidas: 55 x 35 x 9,5 cm. Peso: 3,6 kg.

ARTÍCULO	REF.	€
Minimarcador multisport portátil de mesa	Q10498	499,00
Batería recargable y cargador	Q10499	162,00
Maletín de transporte	Q10500	99,99



MARCADOR MULTIDEPORTIVO BÁSICO

Tecnología LED SMT de alta luminosidad con una altura de los dígitos de 15 cm, distancia de visión de 50 m y ángulo de visión de 150°. A prueba de golpes de pelota de acuerdo con las normas DIN 18032 y UNI 9554, no requiere protección frontal. Comunicación por radio.

Tanteos: (0-199). Tiempo de juego (00:00-99:59). Tiempo muerto (3 puntos luminosos por equipo). Faltas de equipo/Set ganados (0-9). Posesión de la pelota/Servicio/Turno (1 punto luminoso por equipo). Periodo (0-9).

Medidas: 91 x 60 x 9,5 cm. Peso: 10,1 kg.

ARTÍCULO	REF.	€
Marcador multideportivo básico	Q10501	1.849,00



Se suministran con letreros adhesivos LOCAL-VISITANTE y con una consola para su manejo con pantalla táctil de 7" para manejo del marcador. Uso indoor.



MARCADOR POLIDEPORTIVO

Marcador multideporte, aprobado por la FIBA nivel 3. Tecnología LED SMT de alta luminosidad con una altura de los dígitos de 20 cm, distancia de visión de 90 m y ángulo de visión de 150°. A prueba de golpes de pelota de acuerdo con las normas DIN 18032 y UNI 9554, no requiere protección frontal. Comunicación por radio.

Tanteos (0-199), Tiempo de juego (00:00-99:59), Tiempo muerto (3 puntos luminosos por equipo), Faltas de equipo/Set ganados (0-9), Posesión de la pelota/Servicio/Turno (1 punto luminoso por equipo), Periodo (0-9). Fácil instalación, incluye soportes para instalarlo fácilmente en la pared. La consola de mando permite configurar varios modos de funcionamiento según el deporte seleccionado: tiempos de juego y de intervalo, cuenta adelante o atrás, visualización de las décimas de segundo del último minuto de juego, visualización de la hora, etc.

Medidas: 140 x 73 x 9 cm. Peso: 21 kg.

ARTÍCULO	REF.	€
Marcador polideportivo	Q10502	2.299,00



Se suministran con letreros adhesivos LOCAL-VISITANTE y con una consola para su manejo con pantalla táctil de 7" para manejo del marcador. Uso indoor.



MARCADOR POLIDEPORTIVO PROFESIONAL

Marcador multideporte, aprobado por la FIBA nivel 3. Tecnología LED SMT de alta luminosidad con una altura de los dígitos de 25 cm, distancia de visión de 110 m y ángulo de visión de 150°. A prueba de golpes de pelota de acuerdo con las normas DIN 18032 y UNI 9554, no requiere protección frontal. Comunicación por radio.

Tanteos (0-199), Tiempo de juego (00:00-99:59), Tiempo muerto (3 puntos luminosos por equipo), Faltas de equipo/Set ganados (0-9)/Tiempos de penalización (0:00-9:59), Posesión de la pelota/Servicio/Turno (1 punto luminoso por equipo), Periodo (0-9). Fácil instalación, Incluye soportes para instalarlo fácilmente en la pared. La consola de mando permite configurar varios modos de funcionamiento según el deporte seleccionado: tiempos de juego y de intervalo, cuenta adelante o atrás, visualización de las décimas de segundo del último minuto de juego, visualización de la hora, etc.

Medidas: 140 x 118 x 9 cm. Peso: 32 kg.

ARTÍCULO	REF.	€
Marcador polideportivo profesional	Q10503	3.199,00

MARCADORES 24 SEGUNDOS AUTÓNOMOS



MARCADORES 24 SEGUNDOS CABLEADO

Tecnología LED. Cifras de 20 cm y 70 m de visualización. Señalizador acústico de fin de tiempo en cada módulo. Posibilidad de modificar el valor de los tiempos de posesión y tiempo muerto desde 1 a 99 segundos. Cables de conexión del módulo a la consola 1 de 20 m y 1 de 40 m. Adaptado a normativa actual.

Medidas: 29,2 x 30,4 x 4,4 cm.

ARTÍCULO	REF.	€
Kit marcadores 24 segundos autónomo con cable	Q10504	625,00



MARCADORES 24-30 SEGUNDOS INALÁMBRICOS

Tecnología LED de alta visibilidad. Altura de dígitos 20 cm. Visibilidad 70 m. Ángulo de lectura de 150°. Indicación de las décimas de segundo de los últimos 5 segundos en baloncesto, de acuerdo con el reglamento FIBA. A prueba de golpes de pelota (norma DIN 18032-3) y de caídas desde 1 m (norma EN 62368-1). Manejo sencillo mediante consola táctil (incluida). Bocina integrada 105 dB a 1 metro y batería interna recargable de larga autonomía (más de 25 h).

Medidas: 28,5 x 32 x 10 cm.

ARTÍCULO	REF.	€
Kit marcadores 24-30 segundos autónomo inalámbricos	Q10510	1.349,00



CRONÓMETRO FITNESS

Cronómetro LED con cuenta regresiva y progresiva programables. Programas de entrenamiento más reposo programables y con indicador sonoro de inicio y finalización. Función reloj 12/24h. Función termómetro. Incluye mando a distancia para su programación y funcionamiento. Sistema de anclaje a pared incluido.

Medidas cronómetro pequeño: 34 x 10 x 4 cm. Medidas cronómetro grande: 71 x 16 x 4,5 cm.

ARTÍCULO	REF.	€
Cronómetro fitness pequeño	Q10010	129,99
Cronómetro fitness grande	Q10002	169,99

PORTERÍA FÚTBOL PLAYA

Fabricada bajo normativa UNE-EN 748 en tubo de aluminio de 120 mm reforzado interiormente y con ranura posterior para la fijación de los ganchos de PVC para colocar la red. Arquillos traseros reforzados en tubo redondo de 30 mm galvanizado. Anclajes especiales para playa en aluminio incluidos. Con base de acero.

ARTÍCULO	REF.	€
Portería fútbol playa	Q10733	1.149,99

 Transporte no incluido, consultar portes.



REDES FÚTBOL PLAYA

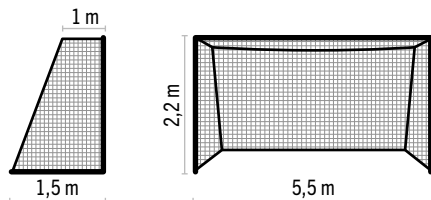

ARTÍCULO	REF.	€	COLORES
Juego redes fútbol playa 3 mm. Polipropileno	Q10077	67,95	
Juego redes fútbol playa 3 mm. Polipropileno	Q10078	67,95	
Juego redes fútbol playa 3 mm. Polipropileno	Q10079	67,95	

CINTA DELIMITADORA CAMPO FÚTBOL PLAYA

Juego de cintas fabricadas en PVC para marcar el campo de fútbol playa, compuesto por 4 tramos de 12 m y 2 tramos de 27 m con un ancho de 5 cm.

En los extremos, las cintas tienen ojales anillados para su unión mediante piquetas (no incluidas). Posibilidad de impresión digital sobre las cintas.



ARTÍCULO	REF.	€
Cinta delimitadora campo fútbol playa blanca	Q10080	129,95
Cinta delimitadora campo fútbol playa azul	Q10081	129,95
Cinta delimitadora campo fútbol playa amarilla	Q10082	129,95

VÓLEY PLAYA

POSTES VÓLEY PLAYA FIJOS

Fabricados en tubo de acero de 76 mm de diámetro galvanizado en caliente. Regulable en altura para cumplir con normativa de competición masculina, femenina y júnior. Se suministra con un conjunto de bases de tres patas de acero galvanizado con vigas de madera para enterrar en la arena. Fabricado según norma UNE-EN 1271.

ARTÍCULO	REF.	€
Juego postes vóley playa fijos	Q10263	899,95



Consultar otros tipos de postes de vóley playa.



BALONES VÓLEY PLAYA
Página 35

SPIKER PRO

Conjunto fabricado con componentes de calidad y fácil de instalar. Diseñado con un poste de tres piezas, cuya sección superior es de aluminio y telescópica sobre las dos secciones inferiores de acero para ajustar fácilmente la altura. Ajustable a 3 alturas: hombres (2,43 m), mujeres (2,24 m) y mixto (2,34 m).

ARTÍCULO	REF.	€
Conjunto Spiker Pro	V10093	149,95
Cinta delimitación vóley playa	Q10033	34,95



El conjunto Spiker Pro incluye:

- Postes de 3 piezas con parte superior de aluminio y centro y base de acero.
- Red de 9,75 x 0,9 m con cintas de 5 cm y clips de red.
- Conjunto de doble tensor con tensor desplegable.
- Estacas de suelo ABS de 25 cm.
- Cuerda neón de alta visibilidad de delimitación del terreno con sujeción en los ángulos y enrollador de cable para almacenamiento. Medidas: 9 x 18 m.
- Balón de voleibol Soft Touch de 18 paneles cosidos a máquina.
- Bomba manual.
- Bolsa de nailon con correas para almacenamiento y transporte.

SPECTRUM 2000

Conjunto de postes de aluminio para voleibol transportables.

ARTÍCULO	REF.	€
Conjunto Spectrum	V10048	319,95
Cinta delimitación vóley playa	Q10033	34,95



El conjunto Spectrum 2000 incluye:

- Dos postes telescópicos de 5,5 cm de ϕ , regulables en tres alturas: 2,43 m masculino; 2,34 m mixto y 2,24 m femenino. Doble cuerda de sujeción con anillos de tensión.
- Cuerda de delimitación del terreno con sujeción en los ángulos.
- Red reglamentaria de 9,75 m de longitud con banda lateral de refuerzo. Enrollador de red. Anclajes de sujeción en acero.
- Bolsa de nailon para almacenaje y transporte.

RED VÓLEY PLAYA LÍNEA ORO

Cinta por todo el perímetro de la red.

Medidas: 8,5 x 1 m.

ARTÍCULO	REF.	€	COLORES
Red vóley playa L.O. 3 mm	Q10044	57,95	



CINTA DELIMITACIÓN VÓLEY PLAYA

Medidas: 2 tramos de 16 x 0,05 m y 2 tramos de 8 x 0,05 m.

ARTÍCULO	REF.	€	COLORES
Cinta delimitación vóley playa	Q10033	34,95	

INNOVACIÓN

TRIBALL VOLLEY

Este sistema de redes de voleibol aporta una nueva dimensión al voleibol. Juegan 3 equipos con la red de voleibol de 3 direcciones. Esto permite intervenir a más jugadores (de 1 a 3 jugadores por sección de red), mantener más distancia entre los jugadores, descubrir jugadas nuevas y emocionantes y crear una experiencia deportiva colorida e inolvidable. Para ser utilizado en arena o hierba. Cada sistema TriBall viene equipado con materiales de calidad.



- El conjunto TriBall volley incluye:**
- 3 Postes telescópicos de acero (con 3 ajustes de altura).
 - 1 Colorida red de voleibol de 3 vías (longitud de la red: 2,44 m).
 - 1 Cinta de delimitación.
 - 1 Balón de voleibol Soft Touch.
 - 1 Bomba para hinchar el balón.
 - 1 Bolsa de transporte y almacenaje.

ARTÍCULO	REF.	€
Conjunto TriBall volley	D10492	199,99

BALONMANO PLAYA



PORTERÍA BALONMANO

Portería de balonmano fabricada en perfil de aluminio o perfil de hierro. Red no incluida.

Medidas: 300 x 200 cm. Medidas poste: 80 x 80 mm.

ARTÍCULO	REF.	€
Portería balonmano hierro	Q10677	549,99
Portería balonmano aluminio	Q10678	699,99



PORTERÍA BALONMANO ACERO

Portería de balonmano de acero desmontable, soporta más de 150 kg. Tubo de acero de 3,2 cm de ø y reforzado con uniones de plástico ABS con resistencia de alto impacto.

Incluye red.

Medidas: 300 x 200 x 110 cm. Peso: 13,8 kg.

ARTÍCULO	REF.	€
Portería balonmano acero	D10048	99,99

PORTERÍA HINCHABLE

Nunca te harás daño al chocar con los postes.

La portería hinchable es una revolucionaria portería portátil de gran seguridad. Para poder utilizar esta portería sólo es necesaria una simple operación con un mínimo esfuerzo. Con la bomba de hinchado que viene en la bolsa, junto a la portería, se coloca en la válvula y se hincha en segundos.

La portería ya está lista para usarse en el exterior o en el interior, permaneciendo completamente estable durante su uso. Fácil de transportar, la portería hinchable tiene una red unida a ella, que facilita su rápido montaje, formando un conjunto, el cual se guarda en una bolsa que se puede transportar fácilmente. Para deshinchar abrir la válvula y dejar que salga el aire, con la misma bomba se puede deshinchar la portería más rápidamente.

Medidas: 300 x 200 cm. Tiempo de hinchado: 90 segundos.

ARTÍCULO	REF.	€
Portería hinchable	D10430	219,99



Cada bolsa contiene:

- 1 Portería hinchable con su red.
- 1 Bomba de doble acción (hinchar-deshinchar).
- 4 Ganchos de hierro para fijar la portería en exterior.
- 4 Bolsas para llenar de arena y lastrar la portería.
- Instrucciones.



BALONES BALONMANO PLAYA
Página 29



SISTEMAS DE LÍNEAS DE CAMPO BALONMANO PLAYA

Sistema aprobado por la IHF.



01 Sistema oficial TV para grandes competiciones.

En tubos de espuma de 4,5 cm de ø y cuerda rígida.

El sistema consta de: 2 líneas perimetrales de 36 m, 2 líneas de área de gol de 12 m, 12 piquetas con elástico y mosquetón y 1 bolsa para transportar todo el sistema.

Medidas de la bolsa con el conjunto: 67 x 46 x 119 cm. Peso: 12,5 kg.

02 Sistema de líneas balonmano playa.

Bandas de 5 cm de ancho.

El sistema consta de: 4 tramos de 12 m para delimitar el ancho del campo y áreas de gol, y 2 tramos de 27 m para el largo del campo. En los extremos, las cintas tienen ojales anillados para su fijación al suelo mediante piquetas (no incluidas). En color blanco, azul o amarillo, indicar color al realizar el pedido.



ARTÍCULO	REF.	€
01 Sistema de líneas TV para grandes competiciones	M10011	546,65
02 Sistema de líneas balonmano playa	Q10092	54,95

CARPAS MONTADAS EN TRES PASOS



01 Carpa sin paredes 2 x 3 m:
La altura de paso es de 187 cm, la altura en las esquinas es de 210 cm y en el centro es de 255 cm.

Medidas bolsa: 24 x 23 x 130 cm.
Peso: 15 kg.



02 Carpa sin paredes 3 x 3 m:
La altura de paso es de 187 cm, la altura en las esquinas es de 210 cm y en el centro es de 265 cm.

Medidas bolsa: 24 x 24 x 130 cm.
Peso: 16 kg.

CARPA SIN PAREDES

Carpa de estructura de acero plegable y techo de poliéster de 600 deniers. Se monta y se recoge en un instante gracias a su sistema de plegado fácil. Se suministra con bola para su almacenaje.

ARTÍCULO	REF.	€
01 Carpa sin paredes 2 x 3 m	Q10723	151,99
02 Carpa sin paredes 3 x 3 m	Q10724	165,99



PAREDES CARPAS

Juego de 4 paredes para carpas plegables. Se fijan a las patas y estructura mediante cintas de velcro tanto en la parte superior como en las patas.

Paredes de la carpa fabricadas en poliéster con refuerzo de PVC 250 g, un material más resistente con 500 mm de columna de agua.

ARTÍCULO	REF.	€
Juego 4 paredes carpa 2 x 3 m	Q10725	76,99
Juego 4 paredes carpa 3 x 3 m	Q10726	84,99



MESAS Y SILLAS PLEGABLE

NUEVO

MESA PLEGABLE RECTANGULAR

Tablero fabricado en polietileno de alta densidad (HDPE) en color blanco y estructura de acero.

Plegable, con asa para transportar fácilmente.

Medidas: 180 x 75 x 74 cm.
Peso: 12,5 kg.

ARTÍCULO	REF.	€
Mesa plegable rectangular	Q10728	62,49

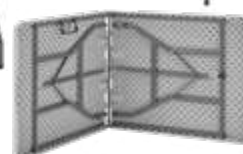

MESA PLEGABLE CUADRADA

Tablero fabricado en madera MDF antideslizante y estructura de aluminio de 25 mm de grosor. Sistema de fijación abierto de seguridad que fija tanto el tablero como las patas.

Plegable, con asa para transportar fácilmente.

Medidas: 80 x 60 x 70 cm.
Peso: 3,9 kg.

ARTÍCULO	REF.	€
Mesa plegable cuadrada	Q10729	47,49



SILLA PLEGABLE

Fabricada en polietileno de alta densidad (HDPE) y estructura de acero.

Muy cómoda gracias a su amplio asiento de 46 cm de ancho.

Medida: 80 cm de altura.
Peso: 3,2 kg.
Peso máximo soportado: 100 kg.

ARTÍCULO	REF.	€
Silla plegable	Q10730	25,99



CONSTRUCCIONES MODULARES CUBIC

Cubic Toy es un **MULTIJUEGO MODULAR ROBUSTO**. Gracias a su estructura especial, se puede utilizar en parques infantiles, gimnasios y piscinas. **FÁCIL DE MONTAR Y LIGERO**, fabricado con material resistente y completamente no tóxico y seguro. Fabricado en **COLORES BRILLANTES Y RESISTENTES A LA INTEMPERIE**. Fabricado **SEGÚN NORMATIVAS EUROPEAS UNE-EN 1176-1:1999 y UNE-EN 1176-3:1999**. **SOMETIDO A PRUEBAS DE SEGURIDAD** centrándose específicamente en la accesibilidad, la instalación y el mantenimiento.



CUBIC TOY O2000

- 4 Paneles del cubo.
- 1 Pasarela.
- 1 Tobogán grande.
- 1 Escalera grande.
- 2 Laterales protectores.

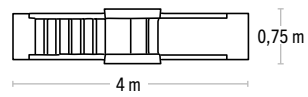

ARTÍCULO	REF.	€
Cubic Toy O2000	J10297	1.849,99



CUBIC TOY L2000

- 9 Paneles del cubo.
- 2 Pasarelas.
- 1 Tobogán grande.
- 1 Escalera grande.
- 1 Túnel.
- 2 Laterales protectores.

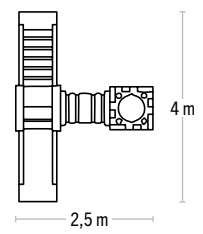

ARTÍCULO	REF.	€
Cubic Toy L2000	J10296	2.225,99



CUBIC TOY I2000

- 13 Paneles del cubo.
- 2 Pasarelas.
- 2 Túneles.
- 1 Tobogán grande.
- 1 Escalera grande.
- 2 Laterales protectores.
- 8 Planchas triangulares.

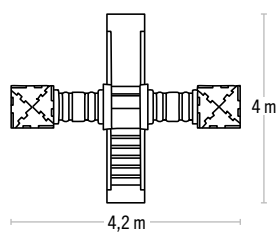

ARTÍCULO	REF.	€
Cubic Toy I2000	J10295	2.649,99



CUBIC TOY H2000

- 14 Paneles del cubo.
- 2 Pasarelas.
- 2 Túneles.
- 1 Tobogán grande.
- 1 Escalera grande.
- 2 Laterales protectores.
- 4 Planchas triangulares.
- 2 Toboganes.
- 1 Sección superior del cubo.

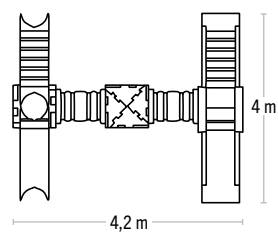

ARTÍCULO	REF.	€
Cubic Toy H2000	J10294	3.049,99



CUBIC TOY G2000

- 17 Paneles del cubo.
- 2 Pasarelas.
- 2 Túneles.
- 2 Toboganes grandes.
- 2 Escaleras grandes.
- 4 Laterales protectores.
- 4 Planchas triangulares.
- 1 Sección superior del cubo.

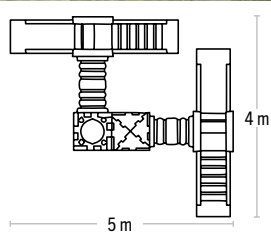

ARTÍCULO	REF.	€
Cubic Toy G2000	J10293	3.775,99



CUBIC TOY M2000

- 29 Paneles del cubo.
- 2 Pasarelas.
- 4 Túneles.
- 1 Tobogán grande.
- 1 Escalera grande.
- 2 Laterales protectores.
- 8 Planchas triangulares.
- 1 Sección superior del cubo.
- 2 Toboganes.

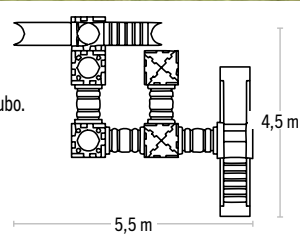

ARTÍCULO	REF.	€
Cubic Toy M2000	J10298	3.975,99



TRAMPOLÍN

Fabricados en tubo de acero de 38 mm. Manta elástica de polipropileno muy resistente. Cubiertas de PVC de 12 mm de grosor. Incluye los protectores de FOAM y red de protección con tratamiento UV. Edad recomendada a partir de 6 años.

Peso máximo soportado: 150 kg.

ARTÍCULO	REF.	€
Trampolín 1,9 m	J10105	195,95
Trampolín 3,7 m	J10106	309,99
Trampolín 4,3 m	J10107	379,99

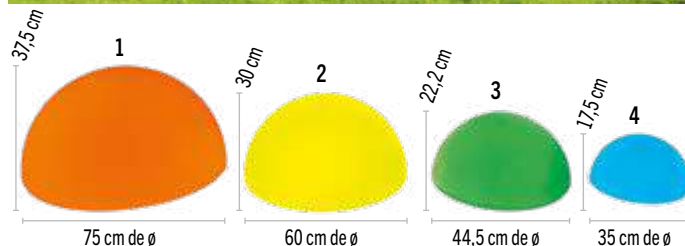

SEMIESFERAS GIGANTES DE EQUILIBRIO

Conjunto de 4 semiesferas de distintos tamaños. Fabricadas en polietileno con base antideslizante.

Semiesfera 1: Medidas: 37,5 x 75 cm de ø. Peso: 5 kg.

Semiesfera 2: Medidas: 30 x 60 cm de ø. Peso: 3,2 kg.

Semiesfera 3: Medidas: 22,2 x 44,5 cm de ø. Peso: 2,2 kg.

Semiesfera 4: Medidas: 17,5 x 35 cm de ø. Peso: 1,1 kg.

ARTÍCULO	REF.	€
Conjunto 4 semiesferas gigantes de equilibrio	J10122	249,99



TREN TÚNEL

Fabricado en plástico muy resistente. El tren está compuesto por 1 pieza de cabeza, 3 vagones centrales y 1 pieza de cola. Posibilidad de añadir vagones de ampliación.

Medidas tren túnel: 240 x 84 x 64 cm.

Medidas vagón de ampliación: 60 x 84 x 64 cm.

ARTÍCULO	REF.	€
Tren túnel	J10068	575,99
Vagón de ampliación	J10069	134,99



CUBO DE PLÁSTICO

Conjunto de cubo de playa para areneros, piscinas, etc. Formado por cubo, cedazo, pala, rastrillo, regadera y barco.

ARTÍCULO	REF.	€
Conjunto cubo	J10529	6,95

RECORRIDO MOTRIZ

Recorrido motriz de 7 piezas de plástico de gran tamaño que ofrece múltiples combinaciones. Fabricadas con materiales homologados por la unión europea, bajo la normativa EN-72. Cada pieza tiene un color y una superficie diferente: líneas, puntos, círculos, olas, cuadros, etc. Piezas con sistema de unión superseguro, muy ligeras, para que los niños puedan transportarlas, y resistentes, soportan más de 300 kg.

ARTÍCULO	REF.	€
Recorrido motriz	U10026	799,99





BOLOS FINLANDESES POLE - POLE

Lanza el palo y demuestra tu puntería. Si eres el primero en conseguir 50 puntos sin pasarte, serás el ganador.

El juego está fabricado en madera de gran calidad y se recomienda jugar en el exterior.

El juego lo forman: 13 bolos.

Medidas bolo: 22,5 x 5 cm de ø.

ARTÍCULO	REF.	€
Juego bolos finlandeses pole - pole	J10647	21,45



KUBB VIKING

El Kubb o bolos suecos es un divertido juego al aire libre apto para todo tipo de jugadores, fabricado en madera de abedul.

Juego apto para todo tipo de terrenos, ideal para el verano y para jugar al aire libre.

Para jugar de 2 a 12 jugadores.

Peso conjunto: 3 kg.

ARTÍCULO	REF.	€
Kubb Viking	J10718	22,99

Rey: 5 x 5 x 30 cm.

NUEVO

Palos de lanzamiento:
3 x 3 x 30 cm.

Palos sirvientes:
4,5 x 4,5 x 15 cm.

Palos de delimitación:
1,8 x 1,8 x 30 cm.



Kubb Viking incluye:

- 21 Piezas de madera:
 - 6 Palos de lanzamiento.
 - 4 Palos de delimitación.
 - 10 Palos sirvientes.
 - 1 Rey.
- Bolsa de transporte.
- Libro de reglas e instrucciones.



BLOCK A BLOCK GIGANTE

Pon a prueba tus habilidades de construcción y ver qué tan alto se puede apilar los bloques antes de que se caigan. Los bloques son resistentes y aptos tanto para interiores como para exteriores.

Block a block gigante incluye: 60 bloques de madera.

Medidas cada bloque: 12 x 4 x 2,5 cm.

ARTÍCULO	REF.	€
Block a block gigante	J10742	25,99



COLUMPIO COLCHONETA

Columpio con asiento de espuma. La cuerda se puede ajustar hasta un máximo de 160 cm y tiene un grosor de 10 mm.

Estructura de acero de 0,8 mm de grosor y 25 mm de diámetro, protegida por una capa de espuma de 10 mm de grosor.

Se suministra desmontado.

Medidas: 100 cm de ø.

Peso máximo soportado: 100 kg.

ARTÍCULO	REF.	€
Columpio colchoneta	J10743	49,99



COLUMPIO RED

El columpio red tiene una cuerda ajustable a una longitud máxima de 160 cm y tiene un grosor de 10 mm.

El columpio es de acero de 1,1 mm de grosor y 25 mm de diámetro, está protegido por una capa de goma.

Se suministra desmontado.

Medidas: 100 cm de ø.

Peso máximo soportado: 100 kg.

ARTÍCULO	REF.	€
Columpio red	J10744	54,99

Incluye bolsa de almacenaje y 4 piquetas para fijar las esquinas del tablero.



AJEDREZ Y DAMAS GIGANTE

ARTÍCULO	REF.	€
01 Tablero ajedrez nailon 1,55 x 1,55 m	J10571	54,95
01 Tablero ajedrez nailon 1,90 x 1,90 m	J10572	64,95
01 Tablero ajedrez nailon 2,70 x 2,70 m	J10573	104,95
02 Tablero ajedrez EVA (engarzable) 2,40 x 2,40 m	J10578	175,99
03 Piezas gigantes 31 x 11,5 cm de ø	J10574	114,95
04 Piezas gigantes 40 x 16,5 cm de ø	J10575	277,95
05 Piezas gigantes 63 x 24 cm de ø	J10576	460,95
06 Piezas gigantes de damas 10 x 24 cm de ø	J10102	274,99



CUATRO EN RAYA GIGANTE

Divertido y popular juego donde hay que conseguir colocar cuatro fichas seguidas en horizontal, vertical o diagonal.

El juego incluye: 1 lona y 42 fichas (21 rojas y 21 amarillas).
Medidas: 1 x 1 m.

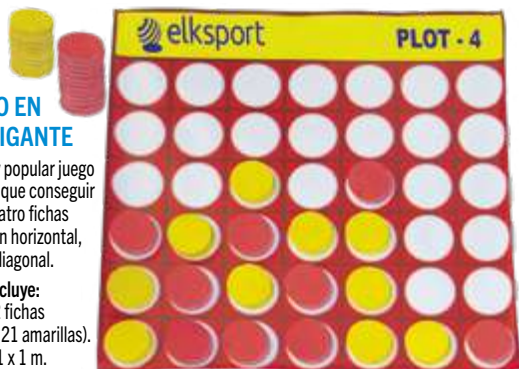

ARTÍCULO	REF.	€
Cuatro en raya gigante	J10426	25,99



TAPIZ DE LA OCA GIGANTE

Medidas: 150 x 100 cm. Fichas incluidas.

ARTÍCULO	REF.	€
Tapiz de la oca gigante	J10505	60,99

TAPIZ DE PARCHIS GIGANTE

Medidas: 200 x 140 cm.
Fichas incluidas.



ARTÍCULO	REF.	€
Tapiz de parchis gigante	J10504	122,99

DOMINÓ GIGANTE CLÁSICO

Fichas indeformables de espuma recubierta.

Compuesto por 28 fichas.

Medidas: 25 x 12,5 x 5 cm.

ARTÍCULO	REF.	€
Dominó gigante clásico	J10506	349,99





RAYUELA

Tradicional juego de salto, se compone de 10 baldosas puzzle fabricadas en Eva con 10 numeraciones diferentes y 2 discos para lanzar.

Medidas baldosa: 32 x 32 x 1 cm.

ARTÍCULO	REF.	€
Juego de la rayuela	J10123	18,99



MIKADO SÚPER

Juego de 31 palillos de bambú. Estos se sueltan sobre una superficie y hay que ir retirando los palillos uno a uno sin mover el resto.

Cada palillo tiene una puntuación distinta.

Medidas: 90 x 0,8 cm de ø.

ARTÍCULO	REF.	€
Mikado súper	J10563	10,99



TRES EN RAYA

Compuesto de 1 tapiz y 10 fichas de goma (5 círculos y 5 cruces).

Incluye bolsa para su almacenaje.

Medidas tapiz: 1 x 1 m.

ARTÍCULO	REF.	€
Tres en raya	J10436	35,99

TWISTER GIGANTE

Compuesto de un tapiz y dos dados inflables, uno con la posición en el tablero y otro con la parte del cuerpo que hay que apoyar.

Este último se suministra en inglés.

Medidas tapiz: 3 x 3 m.



ARTÍCULO	REF.	€
Twister gigante	J10437	129,99

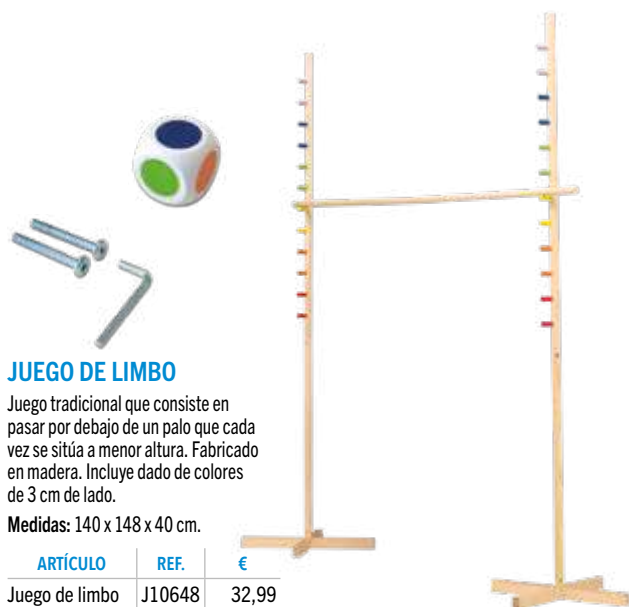

JUEGO DE LIMBO

Juego tradicional que consiste en pasar por debajo de un palo que cada vez se sitúa a menor altura. Fabricado en madera. Incluye dado de colores de 3 cm de lado.

Medidas: 140 x 148 x 40 cm.

ARTÍCULO	REF.	€
Juego de limbo	J10648	32,99



A	Balance board tortuga	232	Barra transporte y almacenaje conos	54, 240	Bomba de hinchar	90, 248	Cesta flotante	383	
AB Sling	339	Balancín espuma forrada	191	Barras de ballet	439	Bomba de pie		Cesta guardapelotas	145
Acierta 4	292	Balancines	231	Barras de equilibrio	218, 438	doble acción	74, 87, 90, 181, 248, 315	Cestas almacenaje	60, 396
Action reflex	107	Balizas	163	Barras de flexiones	352	Bomba doble acción	87, 314 y 315	Chaleco de resistencia elástico	83, 320
Activity ball	305	Ballet	439	Barras de flexiones	352	Bomba reparadora de balones	91, 249	Chaleco fitness	370
Adaptador de corriente Mister Babache	297	Balón Arte	181	Barras dominadas	326	Borrador pizarras	94, 429	Chaleco funcional con anillas	82, 319
Adaptador pica slalom	70, 75	Balón baloncesto 3x3	19	Barras lastradas	321	Bosu Balance Trainer®	87, 349	Chaleco funcional training	346
Aerial yoga	356	Balón de equilibrio Skipball	231	Barras olímpicas	323 y 324	Botellas	95	Chalecos lastrados	85, 346
Agarres para brazos y tobillos	82, 319	Balón Elk Reaction Keeper	79	Barras paralelas	330	Botellero	95	Churros piscina	379
Agarres para lápiz	308	Balón First Step	26, 184	Barras Pump	322	Botiquines	106	Churros y conectores divertidos	206
Agujas	91, 249	Balón fútbol silla de ruedas	313	Barreras	75, 411	Brazalete de capitán	95	Cierres barras olímpicas	324
Airshuttle	150	Balón Kin-Ball®	180, 275	Básculas	361	Brazaletes piscina	376 y 377	Cilindro de masaje	104, 360
Ajedrez	291	Balón lastrado Elk Keeper	12, 79	Base balón	314	Brújulas	162	Cilindro hueco	103, 359
Ajedrez gigante	293, 458	Balón línea Body	181	Base con ruedas para cestas	60, 396	Bulgarian bag	330	Cilindros agua	383
Aku ball	105	Balón minibasket Retro	20, 169	Base multiactividad	71, 206	Bumper plates competición	323	Cilindros espuma forrada	190 y 191, 193, 195, 437
Aletas	378	Balón multiuso superblando	168	Base tridireccional	71	Burbujita	377	Cinchas	108
Alfombra mágica	380	Balón netball	274, 420	Bases béisbol	42			Cinta de balizar	163, 251
Alforjas para conos	221, 241	Balón sensación con cascabeles	183, 310	Bases de espuma de equilibrio	351			Cinta de correr invidentes	312
Alga didáctica lastrada	386	Balón sensitivo	307	Bastón lacrosse	272	Caballetes	218	Cinta delimitación fútbol playa	452
Alisador foso	119	Balón Slow Motion	185, 307	Bastones arcoiris	165	Cabalito Rody	230	Cinta delimitación tenis playa	146
Almacenaje	58 a 61, 443 a 447	Balón súper baloncesto	179, 275	Bastones de salto	231, 302	Cable para martillo	124	Cinta delimitación vóley playa	452
Almacenaje piscina	396 y 397	Balón súper fútbol	179, 275	Bates béisbol	40 y 41	Caja china	166	Cinta exprés con mosquetón Montgony	160
Altavoces	253, 368	Balón super max	184	Batting Tee	42	Caja de malabares	294	Cinta métrica	126, 361
Altavoz piscina	373	Balón súper voleibol	33, 179, 275	Baúles	447	Caja enrollacintas	133	Cinta oruga	285
Anclaje de suspensión	320, 339	Balón supersoft Big	179	BC Tape Sport	109	Caja plegable	60	Cinta porta vallas	66
Anclaje simple para elástico con enganche	82, 319	Balón Tender	185, 358	Beflex	370	Cambiador bebés	398, 441	Cintas adhesivas	267
Andadores cooperativos	285	Balón voleibol suave	33, 170	Betomic	370	Camillas plegables	109, 400	Cintas adhesivas decoración aros rítmica	132
Anilla arcoiris	165	Balones baloncesto	18 a 21	Bicicleta acuática	373	Camiseta técnica	250	Cintas ajustables	51
Anillas	210 y 211, 389	Balones balonmano	25 a 28	Bicicleta circular	220	Campanitas musicales	167	Cintas de correr	363 y 364
Anillas suspensión	339	Balones balonmano playa	29	Bicicleta estática	363	Canal flotante	383	Cintas de pareja	22, 84, 285
Anillo flotante	384	Balones espuma	173 a 177	Bicicleta reclinable	363	Canasta móviles	418 y 419	Cintas para tablero espinal	400
Anillos de inmersión	386	Balones fútbol	10 a 14, 17	Bicicletas ciclo indoor	362 y 364	Canasta multiposición	8, 420	Cintas rítmica	133
Animales acuáticos	387	Balones fútbol americano	36 y 37	Biofreeze	107	Canasta netball	274, 420	Cinturón 3 enganches	82, 319
Animales de buceo	387	Balones fútbol sala	15 y 16	Block a block	292	Canastas antivandálicas	422	Cinturón de arrastre	375
Antorchas malabares	298 y 299	Balones gigantes	181	Block a block gigante	457	Canastas baloncesto	416 a 419	Cinturón de cascabeles	167
Aprendizaje natación	374 a 377	Balones Kid	184	Bloques espuma forrada	189 y 190	Canastas baloncesto acuático	390	Cinturón de lastre	326
Aqua bandas	369	Balones medicinales	89, 244 y 245, 334 a 337	Boccia	309	Canastas balonkorf	420	Cinturón de potencia de salto	83, 320
Aqua guantes	369	Balones rugby	36 y 37	Body Toner	317	Canastas korbball	420	Cinturón de resistencia	375
Aqua hands	371	Balones sonoros	310 a 312	Bola cometa	188, 257	Canguros	230	Cinturón de resistencia entrenamiento portero	78, 415
Aqua Twin II	370	Balones superblandos	170	Bola de equilibrio	235, 302	Caña de pescar	4, 219	Cinturón elástico	
Aquadisc	370	Balones voleibol	30 a 34	Bola espacial	188, 266	Cañón lanzador	42, 289	entrenamiento portero	78, 415
Aquafins	371	Balones vóley playa	35	Bola lacrosse	272	Cardio Goal	9	Cinturón elástico Power Speed	78, 83
Aquaraft	371	Balones vóley playa	35	Bola mágica luminosa	300	Cargador de baterías Mister Babache	297	Cinturón evasión-reacción	22, 84
Arbitraje	96 a 98	Balones waterpolo	395	Bola pie	216	Cariocas	165, 301	Cinturón lumbar	324
Árbitro boccia	309	Balones waterpolo	395	Bola pirámide	79, 187	Carpas plegables	454	Cinturón ruso	85, 338
Arcos de precisión	56	Balones waterpolo	395	Bola Z	289, 345	Carpeta de cronometraje	242	Cinturones de alineación 4 jugadores	85
Arcos multiuso	201	Balones waterpolo	395	Bolas de masaje	104, 360	Carpetas de almacenaje rígidas	92, 399	Cinturones de placaje	3, 38 y 39, 267
Arcos obstáculos	200	Balones waterpolo	395	Bolas de masaje	104, 360	Carrera de hamburguesas	229, 287	Cinturones de resistencia	83
Arcos piscina	385 y 386	Balones waterpolo	395	Bolas floorball	46	Carro cinturones piscina	397	Cinturones fitness acuático	370
Armarios metálicos	447	Balones waterpolo	395	Bolas golf	128	Carro de almacenaje	24, 61, 445	Cinturones natación	377
Armarios multiuso	446	Balones waterpolo	395	Bolas para llenado de piscinas	196	Carro guardapelotas plegable	145, 155	Círculos de tela con números o letras	389
Armarios piscina	397	Balones waterpolo	395	Bolos	288	Carro mancuernas acuáticas	372	Claves de madera	167
Arneses	160	Balones waterpolo	395	Bolsa finlandeses pole - pole	290, 457	Carro metálico para rodillos	103, 359	Clips de sujeción redes	47, 408, 432
Aro con guía	219	Balones waterpolo	395	Bolsa almacenaje plana	59, 443	Carro portabalones Elk	24, 34, 61, 445	Clubbell	330
Aro de pilates	358	Balones waterpolo	395	Bolsa balones voleibol	34	Carro portabalones Premium	24, 34, 61, 445	Cocodrilo flotante	384
Aro erizo	306	Balones waterpolo	395	Bolsa contenedor churros	379	Carro portacolchonetas	404	Codera ajustable	108
Aro licra	286	Balones waterpolo	395	Bolsa Freelap	100	Carro portamateriales rejilla	61, 445	Coger la bola y lanzar	223, 265
Aro salvavidas	400	Balones waterpolo	395	Bolsa frío/calor reutilizable	107	Carro raquetas bádminton	151	Cojín lumbar para abdominales	105, 360
Aros baloncesto	421	Balones waterpolo	395	Bolsa guarda aros	133	Carros atletismo	114, 118, 126	Cola de cometa	188, 266
Aros malabares	294	Balones waterpolo	395	Bolsa Jumbo	45	Carros barrera de siluetas	75, 411	Colchoneta Air Mat	436
Aros piscina	385, 386	Balones waterpolo	395	Bolsa nailon 100 pelotas	140	Carros marca campos	409	Colchoneta balancín	193
Aros planos	72, 236	Balones waterpolo	395	Bolsa para cuerdas	214	Carros piscina	396	Colchoneta de medida de saltos	111, 361
Aros redondos	236	Balones waterpolo	395	Bolsa para discos	122	Carros transporte porterías	425	Colchoneta de medida triple salto	111
Aros rítmica	132	Balones waterpolo	395	Bolsa para martillos	124	Casa foam	383	Colchoneta para salto lateral	111
Arrestre	57, 340	Balones waterpolo	395	Bolsa para materiales pequeños	60, 238	Cascabeles	167	Colchoneta PedaYoga	164
Asa para martillo atletismo	124	Balones waterpolo	395	Bolsa plegable de almacenaje	58	Cascos boxeo	353	Colchoneta plegable entrenamiento porteros	78, 415
Asas para bandas elásticas	318	Balones waterpolo	395	Bolsa polivalente con ruedas	59, 444	Cascos escalada	161	Colchoneta puzzle	198, 405
Asas para caminar	325	Balones waterpolo	395	Bolsa porta jabalinas	121	Catch-Ball	188	Colchoneta roódromo	159
Ascensión escalada	161	Balones waterpolo	395	Bolsa portamateriales	59, 444	Cepillo limpiabotas	409	Colchoneta túnel	111
Asientos gradas	448	Balones waterpolo	395	Bolsa portapiques	70, 238	Cepillos piscina	394	Colchonetas	401 a 405
		Balones waterpolo	395	Bolsas de frío	107	Cerdito de caucho	265, 280	Colchonetas arcoiris	195, 404
		Balones waterpolo	395	Bolsas para engarces	72	Cesta de precisión	127, 209	Colchonetas fitness	354 a 356, 401
		Balones waterpolo	395	Bolsters	357	Cesta disco golf	262	Colchonetas infantiles	195, 404

B

Colchonetas ligeras	404	Curling	276, 313	Engarces multialtura	72	FxClip Freelap	100
Colchonetas yoga	356	CxFlag Freelap	101	Engarces para aros	72, 204, 238, 345	FxSki Freelap	101
Colgador de petos	65, 444	CxUnit Freelap	101	Enrollador de corcheras	393	G	
Colinas	226	D		Ensanchador barra de equilibrio	438	Gafas baloncesto	22
Collar cervical	400	Dado motriz y tarjetas emociones	212, 224	Entrenador de precisión voleibol	34	Gafas natación	391
Columpio colchoneta	457	Dados de espuma	213	Entrenamiento inercial	99, 367	Gafas pérdida visión	311
Columpio red	457	Dados motrices	213	Entrenamiento porteros	78 y 79	Galápagos T3	87, 349
Columpio yoga	356	Dados Pedalyoga	164	Equipamiento piscina	393 y 394	Ganchos para redes	432
Combinado multideporte	422	Damas	291	Equipos sonoros	253, 368	Gel Árnica	107
Compresas estériles	107	Damas gigante	293, 458	Ercolina	99, 367	Gel de masaje	107
Compresores	91, 249	Dardos velcro	210	Escala aérea	218	GHD Top Grade	326
Comunicación	253, 368	Datchball	175, 182	Escala clásica	218	Glicerina	91, 249
Conector multidireccional para aros	201	Defensa hinchable Elk	74, 411	Escaleras de braquiación	218	Globos	290
Conectores churros	379	Delfín pequeño	388	Escaleras espuma forrada	190 y 191, 193	Goalball	311
Conejo Raffy	230	Delimitación	55 y 56, 251	Escaleras velocidad - agilidad	80 y 81, 344	Gorros natación	391
Confort espalda	314	Descensores	161	Escudo bloqueador	23	Grabball	187, 308
Conjunto alpino espuma forrada	192	Descuelgue Draco	161	Escudo de kicking	353	Grada piscina	394
Conjunto fijación bandas delimitadoras	55	Diábolos	296, 299	Escudo de tackle	39, 423	Gradas	448 y 449
Conjunto pruebas Federación Española	110	Diana balonmano	28, 51, 425	Estantería semiesferas de equilibrio	87, 349	Gran base	8
Conjuntos béisbol	42	Diana de suelo	208	Estanterías balones medicinales	337	Gran bolsa polivalente	59, 444
Conjuntos Freelap	100	Diana discos voladores	262	Estanterías piscina	397	Gran bolsa roja con ruedas	59, 444
Conjuntos habilidad motriz	205	Diana doble para aros redondos	209, 264	Estación de sentadillas y prensa de piernas	328	Gran carro plegable	24, 61, 445
Conjuntos tenis de mesa	139	Diana fútbol sala	17, 51, 425	Esteria aletas	378, 396	Gran carro portabalones	24, 61, 445
Conos	52 a 54, 240 y 241, 344	Diana golf	129, 210	Estantería barras olímpicas	325	Gran cola cometa	188, 266
Conos alfabeto	221	Diana guarda aros	209	Estantería cestas de plástico	396	Gran saco portabalones	58, 443
Conos numerados atletismo	126	Diana pop up 4 en 1	6, 130, 209	Estantería semiesferas de equilibrio	87, 349	Grigi®	160
Conos números	221	Diana reversible	129, 210	Estanterías balones medicinales	337	Guantes Aqua Boxing	369
Conos símbolos	221	Diana vertical	208	Estanterías piscina	397	Guantes béisbol	41
Construcciones modulares	455	Dianas fútbol	51, 415	e-Starter Freelap	4, 100	Guantes boxeo	353
Contenedor churros	396	Dianas pop-up 3 en 1	130, 208	Estimulación sensorial	306	Guantes de velcro	264
Contrapeso porterías móviles	407	Dinfloat	372	Estrella sumergible	387	Guantes desechables	107
Corcheras	392	Disco asiento	314	Estructuras funcionales	329	Guantes interdigitales	374
Cordaje multifilamento Victor	151	Disco de equilibrio	232, 304, 350	Estuche de árbitro	98	Guantes malabares de fuego	298
Cordones para silbato	97, 243	Disco propioceptivo	304	Etiquetas plastificadas para botellas	95	Guantes martillo atletismo	124
Core Trainer	325	Disco propioceptivo rotatorio	88, 350	Eurotape platinum	109	Guantes showdown	313
Core Wheels	352	Disco rebote	88, 350	Everroll®	366	Guantes weight lifting	324
Correa de yoga	356	Disco Saturno	263	Extractor de tapones	181, 315	Guardacolchonetas	354 y 355, 401
Corrector de tiro baloncesto	22	Disco Sport	233, 350	F		Guano 2 tonos	166
Cortina amortiguadora	432	Disco Stability	350	Faja lumbar	108	Gusano para montar	384
Cortinas divisorias	428	Discos actividades físicas adaptadas	304	Fichas gigantes	208	Gymsack	60
Crea tu recorrido	228, 269	Discos atletismo	122 y 123	Figuras flotantes	382	H	
Cross gigante	293	Discos de natación	376	Figuras flotantes pequeñas	389	Halter gym	371
Cronómetros	242	Discos delimitación y marcaje	55, 241	Fit Roller	104, 359	Heavy bag	330
Cronómetros fitness	451	Discos emociones	197, 224, 233	Fitness Tube	318	Herrón flotante	384
Cronómetros piscina	375	Discos Pump	322	Fitnessball	315	Hexágono espuma forrada	195, 437
Croquet de superspuma	276	Discos sonoros	232, 304	Flag football	3, 38 y 39, 267	Higrómetro digital	375
Cross dices	292	Discos sumergibles numerados	387	Flecha posesión del balón	23, 421	Hinchador eléctrico	
Crótalos	167	Discos táctiles	202, 304	Flechas de dirección	56, 203	Bravo II	74, 87, 90, 180, 248, 275, 315
Cryos Phyto Performance	107	Discos voladores	260 a 263	Flor sumergible	387	Hinchador eléctrico Bravo II doble acción	74, 90, 180, 248, 275, 315
Cuadernos de orientación	163	Disipador vía ferrata	160	Floretes	270	Hinchador manual	90, 248
Cuatro en raya gigante	293, 458	Distintivo cursillo	389	Flotador cervical	377	Hinchador pelotas rítmica	131
Cubic Toy	455	Doble canasta	9, 420	Flotador dorsal	377	Hip Bands	317
Cubierta aro rítmica	133	Doble cinturón de resistencia	84	Fly Max Pro	338	Hip Thruster	328
Cubierta metálica para zona de caída	117	Dodgeball	175, 182	Foot gym	371	Hit Ball	2, 172
Cubierta pelota Yuck	307	Dominó	292	Formapalabras Classic	293	Hockey superblando	45, 268
Cubo de plástico	388, 456	Dominó gigante	458	Formas geométricas espuma forrada	189 a 193	Hoyos de golf	130
Cubo espuma forrada	193	Donuts	56, 203	Freelap	4, 100 y 101, 375	Huevos sonoros	167
Cubre zapatos	399	Duo ball	103, 360	Freelap natación	375	Huevos y cucharas	229, 287
Cuchillo malabares	297	E		Functional cage	329	Hula hoop	290
Cuerda aro salvavidas	400	Easy Rider	220	Funda con engarce para pica	221, 238	Hydro freno	374
Cuerda de algodón	237	Eco step	347	Funda protectora zona de caída	117	I	
Cuerda de paseo	222	El río	226	Fundas colchonetas	402	Imán redondo	94, 429
Cuerda de tracción de colores	278	Elástico con contrapesos	115	Fundas numeradas para conos	52, 221, 241	Indiacas	256
Cuerdas escalada	161	Elástico con enganche	82, 319	Fundas quitamiedos	403	Indicador de salida	118
Cuerdas fitness	342 y 343	Elástico multiuso	108	Fútbol circular	77, 415	Inerex	99, 367
Cuerdas funcionales	343	Elástico sujeta-bolsas	108	Fútbol playa	452	Inmovilizador de cabeza	400
Cuerdas malabares	297	Elásticos entrenamiento	82 y 83	Futceso	9, 51	Instrumentos musicales	166 y 167
Cuerdas para saltar	214 y 215, 342 y 343	Elásticos fitness	316 a 320	Futtenis	50	Inteligencia emocional	224
Cuerdas rítmica	133	Elásticos sujeción redes	432	Futvoley	50	Intercrosse	272
Cuña balancín espuma forrada	191	Elementos de trepa	434	FxChip Freelap	4, 100 y 101	Interior túnel espuma forrada	193
Cuña bucal	106	Elípticas	363				
Cuñas de EVA	357	En-Cesta	2, 270, 420				
Cuñas para sentadillas	325						
Cúpula de evacuación de agua	117						

M

Magnesio líquido	161
Malabares de fuego	298
Maletín brújulas	163
Maletín cronómetros	242
Maletín pedagógico orientación	163
Mampara separadora	428
Mancuernas	331
Mancuernas acuáticas	372
Mango telescópico reforzado	394
Maniquí de socorrismo	400
Manómetros de presión	90, 248
Manoplas de velcro	264
Manoplas natación	374
Manta yoga	357
Máquinas de musculación	365
Maracas	167
Marcador cambio de jugador	98
Marcador manual bádminton	151
Marcador manual baloncesto	23, 421
Marcador manual tenis	151
Marcador manual voleibol	34
Marcador triangular	140
Marcadores electrónicos	450 y 451
Marcaje	55 y 56, 251
Marcaje efímero	250
Marcaje guía para campos	409
Marcaje temporal	250
Marcas de suelo	56, 203, 251
Marcas de suelo emociones	224
Martillo crossfit superseguro	333
Martillos atletismo	124
Masaje	103 a 105, 359 y 360
Máscara béisbol	41
Máscara esgrima	270
Máscara natación	391
Master Mind	292
Maxi cilindro espuma forrada	194, 437
Mazaball	268
Mazas malabares	297 y 299
Mazas rítmica	132
Mecha	298
Media pandereta	166
Media rueda espuma forrada	191
Medio cilindro espuma forrada	193
Medusa T1	87, 233, 349
Mega ladrillos	197
Megáfono	253, 368, 399
Megatúnel	201
Memory ball	314
Mesa showdown	313
Mesas plegables	454
Mesas tenis de mesa	135 a 137
Mi primer juego de palabras	293
Micro vallas	66, 114, 345
Mikado	292
Mikado súper	459
Mini boccia	309
Mini bolsa multi almacenaje	39, 60, 65, 207, 281
Mini bomba de doble acción	90, 248
Mini conos flexikone	53, 241
Mini dados de espuma	213
Mini Farmer	325
Mini jabalina espuma	120
Mini obstáculos Gummy	68
Mini parkour	219
Mini raquetas ligeras	139, 258
Mini tarjetas de posturas y emociones PedaYoga	164
Mini Top	199
Mini vortex	121, 263
Minibicicleta	303
Minimarcador Multisport portátil de mesa	451

Minipelota de rugby	187, 289
Minipelotas sensitivas	186, 307
Miniporteria acero	48
Minitramp	435
Mochilas	60
Módulo Pacman	194, 437
Módulos gimnásticos espuma forrada	194 y 195, 436 y 437
Monociclos	303
Montaña cilindros espuma forrada	192
Moqueta para rítmica	134
Mueble barras Barbell	322
Mueble barras lastradas	321
Mueble heavy bag	330
Mueble portamateriales	446
Muebles barras y discos Pump	322
Muebles mancuernas	331
Muebles steps	347
Muebles tapices acuáticos	396
Muelle sujeta balizas	163
Multi reboteador	76, 414
Multi Textil Band	316, 369
Mundo marino	387
Muñequera venda neopreno	108
Muñequeras acuáticas	371
Muñequeras lastradas	321
Myo Fascial Ball	105, 360

N

Nasales	107
Netball	274, 420
Neumáticos didácticos	199
Neveras	95
Nordic Jet	369

O

Ola arcoiris	284
O-Pur	107
Ortopedia	108
Overgrips	142, 154
Ovnis	387

P

Packs recreos activos	252
Pacman	194, 437
Paddleball Uno	300
Pala de plástico econo	258
Pala madera Rally	146, 256
Pala mano	144, 257
Pala multiuso	255
Pala showdown	313
Pala súper	255
Palas Cántabras	146, 256
Palas pádel	154
Palas pickleball	147, 259
Palas Pop	151, 258
Palas tenis de mesa	138 y 139
Palas tenis playa	7, 146, 259
Palo de golf DOM Putter	128
Palo de lluvia	167
Palo monitor piscina	377
Palos de control malabares	298
Palos de diábolo	297, 299
Palos de inmersión	387
Palos del diábolo	298
Pandereta	166
Pandero	166
Panel de giro portátil	394
Pañuelos con velcro	210
Pañuelos fantasía	165
Pañuelos malabares	294

Pañuelos pelota	258
Pañuelos triangulares	250
Pao	353
Parabolt	161
Paracaídas	280 a 282
Paracaídas acuático	375
Paracaídas de resistencia	84, 345
Paralelepípedo espuma forrada	69, 114, 190, 193
Parchis	292
Parchis gigante	293, 458
Pared rebote	77, 414
Paredes carpas	454
Pasillo islas	227
Pasillos acoplables	226 y 227
Pastillas hockey	43, 45 y 46
Patinete 3 ruedas	220
Pato pequeño	388
Peces	4, 219
Peces gigantes	37, 197, 278, 384
Peces sumergibles numerados	387
Peda Roller	230
Pedal®	230
PedaYoga	164
Peg Board	346
Pega Trimona	28
Pelota Aeroball	178
Pelota Air Foam	183
Pelota All Ball	171
Pelota animada	172
Pelota antimicro ball	171
Pelota arcoiris	182
Pelota bicolor	410
Pelota blanda hockey	23
Pelota Bong	185, 289
Pelota Bump	186, 306
Pelota cometa	254
Pelota divertida	223, 278
Pelota erizo	186, 306
Pelota esponja PVC	257
Pelota espuma Super Grip	2, 176
Pelota Fleec	184, 258
Pelota Hit Ball	2, 172
Pelota lanzamiento de jabalina	120
Pelota lisa	171
Pelota malabares de fuego	298
Pelota mano	156
Pelota masaje profundo	103, 360
Pelota Multi Ball	168
Pelota multiuso bicolor	168
Pelota ola	187, 308
Pelota polivalente	169
Pelota polivalente Plus	2, 169
Pelota rugosa	171
Pelota showdown	313
Pelota Starlight	186, 307
Pelota supersensorial	186, 306
Pelota táctil	28, 183
Pelota Yuck moldeable	307
Pelotas béisbol	40 y 41
Pelotas datchball	175, 182
Pelotas dodgeball	175, 182
Pelotas emociones	172, 175, 224
Pelotas Flex	40, 182
Pelotas frontenis	156
Pelotas gigantes	181
Pelotas malabares	295, 300
Pelotas Memory	105, 306, 360
Pelotas multisensoriales	307
Pelotas pádel	155
Pelotas para palas	257
Pelotas pickleball	147, 259
Pelotas playa	178, 280, 389
Pelotas rítmica	131
Pelotas softball	40 y 41

Pelotas sonoras	310 a 312
Pelotas squash	156
Pelotas tenis	142 a 144
Pelotas tenis de mesa	140
Pelotas tenis playa	146
Pelotas tonificadoras	321
Pelotas velcro	210
Pelotón flotante	180, 275
Peonzas	223
Perchas vestuarios	399
Perchero piscina	399
Percheros vestuario	440 y 441
Perlas de buceo	387
Perseguir la cesta	271
Pértigas	115
Pesos atletismo	125
Petancas	286
Peteca	256
Peto protector	41
Petos	62 a 65, 246 y 247
Petos con cintas	267
Petos diana	266
Pez pequeño	388
Physio Activity Roll	305
Physio Roll	305
Pica de madera	237
Pica de plástico	70, 237
Pica slalom	70, 410
Picas de buceo	387
Piedras del río	226
Piedras del río táctiles	202
Piezas ajedrez	291
Piezas flotadores corcheras	393
Pintura Plipack	409
Pinza de encordar Víctor	151
Pinza de musculación regulable	352
Pinza bucal	108
Protectores barra olímpica	324
Protectores de muñecas	324
Puente flotante	381
Puertas para Putt	128
Pull buoy	376
Pull kick	376
Pulley Pro C2	99, 367
Pulsera de cascabeles	167
Punch Mits	353
Punteras	133
Puzles flotantes	388

Q

Quesitos espuma forrada	190
Quitamiedos	403
Quitamiedos atletismo	117
Quitamiedos escalada	159
Quitamiedos espuma forrada	192

R

Rack dominadas	326
Rack sentadillas	327
Rampa boccia	309
Rampa monopatín y bicicleta	221, 289
Rampa tobogán	218
Rampas espuma forrada	190 a 193
Rana sumergible	387
Raqueta frontenis	156
Raqueta guante	144, 257
Raqueta polivalente	255
Raqueta tenis mágico	256
Raquetas bádminton	148 y 149
Raquetas playa	256
Raquetas squash	156
Raquetas superligeras	151, 258
Raquetas tenis	141
Raquetas y bola cometa	254
Raspa	166

TURTLE KIDDY BUS

winther
LEARNING BY MOVING

El Turtle Kiddy Bus hace que las actividades al aire libre sean más fáciles y seguras tanto para niños como para adultos. Es robusto, tiene un diseño que se centra en la seguridad, la durabilidad y la ergonomía. Los niños se sientan en parejas uno frente al otro, lo que les facilita conversar con sus amigos. Entran y salen por una puerta lateral, como en un autobús real.

Estos artículos están especialmente recomendados para centros infantiles, parques temáticos y de atracciones, zoológicos, etc. Fácil de conducir, sus ruedas delanteras giran permitiendo cambiar fácilmente de dirección.



Cinturones de seguridad fáciles de abrochar.

Los cinturones de seguridad y los cojines de los asientos se pueden quitar y lavar a mano a un máximo de 30°C.

Fabricado en polietileno, resistente a los rayos UV y aluminio endurecido.

Habitáculo para almacenamiento.

Frenos de tambor en las ruedas traseras y frenos automáticos para estacionamiento.

Neumáticos de goma a prueba de pinchazos. Las ruedas delanteras giran 360°.

Su anchura le permite pasar las puertas.



TURTLE KIDDY BUS 4

Habitáculo para 4 niños de 6 meses hasta 4 años (máximo 15 kg cada niño).

Medidas: 155 x 75 x 100 cm.

Capacidad de carga: 70 kg. Peso: 30 kg.

ARTÍCULO	REF.	€
Turtle kiddy bus 4	J10035	1.175,99

Se entrega completamente montado.



Accesorios para
Turtle kiddy bus
en elksport.com

TURTLE KIDDY BUS 6

Habitáculo para 6 niños de 6 meses hasta 4 años (máximo 15 kg cada niño).

Medidas: 175 x 75 x 100 cm.

Capacidad de carga: 100 kg. Peso: 36 kg.

ARTÍCULO	REF.	€
Turtle kiddy bus 6	J10034	1.349,99

Se entrega completamente montado.



PROTECCIONES DEPORTIVAS

Protecciones acolchadas para proteger espacios deportivos o cualquier estructura. Se diseñan a medida en función del elemento a proteger de manera que varían los materiales empleados, siendo los más utilizados espuma de alta densidad, espuma de poliuretano o polietileno reticulado. Exterior en lona de poliéster de alta tenacidad recubierta de PVC por ambas caras.

Distintas opciones de fijación mediante atornillado, velcro, ollados, etc. Posibilidad de acabados ignífugos. Amplia gama de colores disponibles y posibilidad de serigrafado.

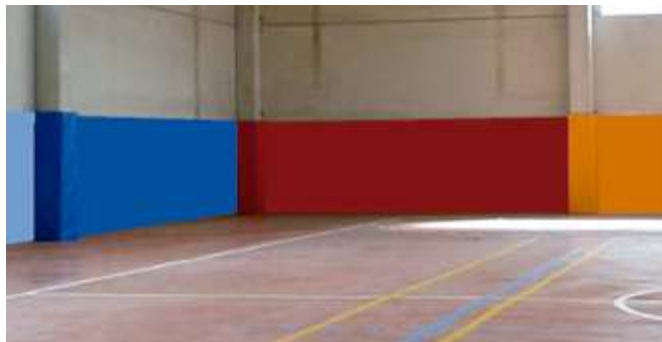

PROTECCIÓN PARED INTERIOR

Adhesivo en la parte interior. Parte superior pestaña con agujeros para poder fijar a la pared mediante tacos y tornillos (no incluidos).



PROTECCIÓN PARED EXTERIOR

Pestaña en la parte superior para fijación mediante tacos y tornillos (no incluidos). Sistema velcro en el perímetro. Espuma repelente al agua.



PROTECCIONES ESTRUCTURALES

Redondas, dos, tres ó cuatro caras. Sistema de fijación a pared según necesidades. Relleno en poliuretano o polietileno.



PROTECCIÓN CILÍNDRICA

Protección cilíndrica compuesta por tubos de polipropileno forrados.

BARRA DE DOMINADAS PLEGABLE

Portátil y plegable, esta barra la puedes llevar donde la necesites.

Perfecta para centros educativos o para gimnasios donde no se dispone de espacio para dejarla fija. Es fácil de montar, mover y plegar para su almacenamiento. La barra se ajusta de 158,3 a 218,3 cm en incrementos de 10 cm lo que permite ser útil para múltiples usuarios. Un indicador de STOP grabado en el marco evita el ajuste excesivo. Marco de acero pintado al polvo muy duradero, base de goma para proteger los suelos. Cuando se termine de usar, pliegue el marco y asegure las patas mediante los clips bisagras. Mediante las ruedas en el lateral de las bases se puede transportar fácilmente.

Medidas: 133,4 x 107,8 cm.

Longitud barra dominadas: 107 cm.

Peso: 46 kg. Peso máximo soportado: 120 kg.

Barra de dominadas plegable

Ref. N10685 - 349,99€



Ver
página
326



RED REGLAMENTARIA PICKLEBALL

Red con estructura de acero a la que se le ha aplicado un tratamiento antioxidación con pintura epoxi al horno en color negro. Se monta y desmonta en pocos minutos y se almacena en su propia bolsa fabricada en tejido Oxford de 600D.

Medidas conforme a la normativa de la Federación Internacional de Pickleball. Para mantener la altura reglamentaria de la red, cuenta con una vara de soporte de fibra de vidrio para el centro de la red.

Longitud: 671 cm. Altura en postes: 92 cm.
Altura en el centro de la red: 86 cm.

Red reglamentaria pickleball
Ref. J10658 - 99,95€

PALA PICKLEBALL

Núcleo de polipropileno con diseño de nido de abeja para reducir la vibración en el golpeo. Pala muy estable y duradera. Incorpora una protección en el lateral de la cabeza para minimizar el daño al rozar en el suelo.

Medidas pala:
40 x 19,5 x 1,3 cm.

Medidas mango:
13,5 x 3,5 cm.
Peso: 210 g.

PALA PICKLEBALL FIBER

Con superficie 100% en fibra de vidrio.

Pala pickleball Fiber
Ref. J10708 - 29,99€



PALA PICKLEBALL CARBON

Con superficie 100% en fibra de carbono.

Pala pickleball Carbon
Ref. J10657 - 34,95€



PALAS Y PELOTA PICKLEBALL

Conjunto económico y perfecto para iniciación al pickleball.

Palas fabricadas en madera de gran resistencia y con un agarre suave en la empuñadura.

Conjunto formado por:

- 2 Palas.
- 1 Pelota.
- 1 Bolsa transporte.

Conjunto palas y pelota pickleball
Ref. J10638 - 9,95€



PELOTA PICKLEBALL INTERIOR

Diseñadas específicamente para pickleball de interior, estas pelotas ofrecen un verdadero vuelo y un gran rebote. Construcción de material de alta calidad que mantiene su forma después de cada golpeo.

Color: amarillo flúor. Perforaciones: 26.
Medida: 7,3 cm de ø. Peso: 25 g.

Pelota pickleball interior

Ref. J10166 - 1,75€

Ref. J10734 - Lote 10 pelotas - 15,75€ (1,58€/ud).



PELOTA PICKLEBALL EXTERIOR

Con una mayor cantidad de agujeros (40 agujeros cada pelota), más pequeños que las pelotas de interior, tienen una resistencia al viento óptima para los juegos al aire libre. Su construcción de material de alta calidad mantiene la forma de la pelota después de cada golpeo.

Color: amarillo. Perforaciones: 40.
Medida: 7,3 cm de ø. Peso: 26 g.

Pelota pickleball exterior

Ref. J10656 - 1,99€

Ref. J10671 - Lote 10 pelotas - 17,91€ (1,79€/ud).



Ver
página
147